

**Fiber Splice Dome Closure,
Up to 576F Ribbon Fiber
with 6x 96F Splice Trays**

Model:
N600D-0576-6

Español 13

Français 25



Powering Business Worldwide

1. Preparation

Please check the type and accessories of optic fiber closure and fiber cable.

- Keep the area dry and clean of all accessories.
- Keep the work environment clean (dry and without dust) and even.
- Use the specified and standard tools during the peeling and installation.
- Do not overbend or use excessive fiber cable.

2. Cable Installation

Mark the cutting point on the cable. The length of stripping should be about 180 cm (70.9 in.) or as required.

Note: The following can apply for any fiber cables being spliced and installed inside the enclosure. Installers should mark xxxxx.

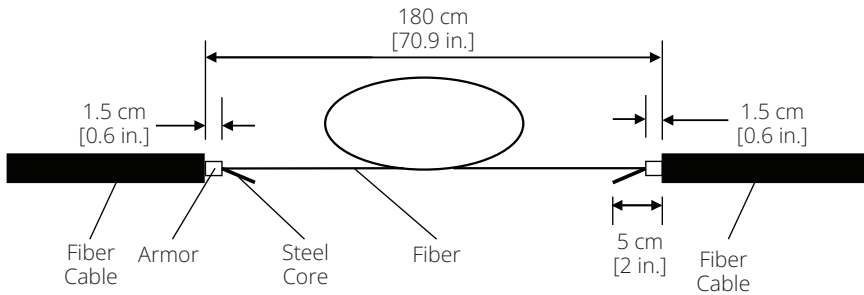

Uncut Armor Cable

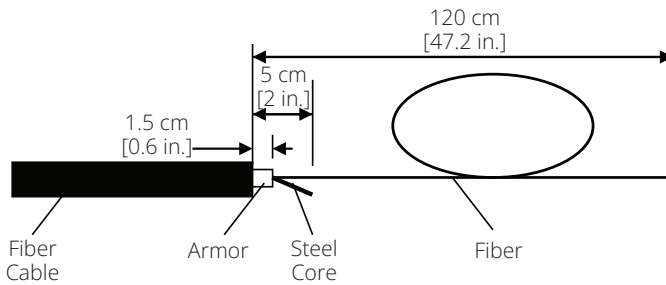

Branch Armor Cable (Cut Cable)

2. Cable Installation



Cable Jacket Cutter
(Optional)



Cable Sheath Cutter
(Optional)



Cable Cutter
(Optional)

Strip the cable with above tools, maintaining an appropriate length as shown in the diagrams above.

Notes:

- Make sure not to damage the optical fiber.
- Do not use a damaged optical fiber cable.
- Remove the cable jacket without cutting, kinking or damaging the internal tube.

3. Opening the Dome Closure

- Check the quantity of closure accessories.
- Place the closure on the operation table.
- To open closure for cable installation, first ensure that there is an available opening in the base and all grommets are present.
- Next, carefully open the closure by unlatching the locking collar around the base. Be careful as contents may be pressurized.

Unlock the locked device on the plastic hoop, open the plastic hoop to separate the cover and base, and remove the sealing gasket.



Note: For good sealing performance, be careful when separating the box.

4. Installing a Cable

Run the stripped cable through the components in the order shown in the images and table below, then through the closure:



| Item No. | Name | Quantity | |
|----------|-----------------------------|----------|--------------------------------------|
| 1 | Base | 1 set | |
| 2 | Double clamp | 1 set | |
| 3 | Double clamp | 1 pc. | For sealing uncut cable (Ø14~Ø18) |
| 4 | Double hole grommet Ø8-Ø14 | 1 pc. | |
| 5 | Double hole grommet Ø14-Ø18 | 1 pc. | |
| 6 | Double block | 1 pc. | |

Uncut Armored Cable Installation

- 1 Remove double-block from base using a hex key.

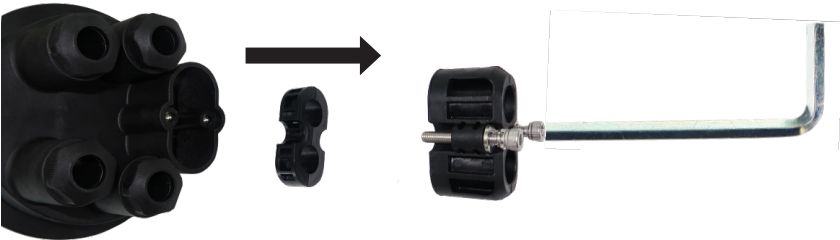

- 2 Open the double block, double clamp and double hole grommets with the included flat-head screwdriver or a pair of tweezers.



4. Installing a Cable

- Fix the cable in place with hoop and tighten in place with the metal clamp.

Note: When bare fiber is used, EVA tube should be used for protection.

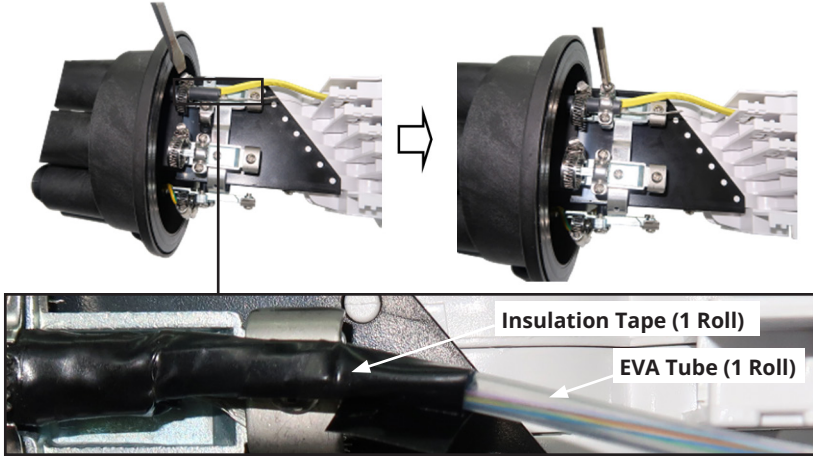

- Fix the steel strength member to screw by tightening into place.

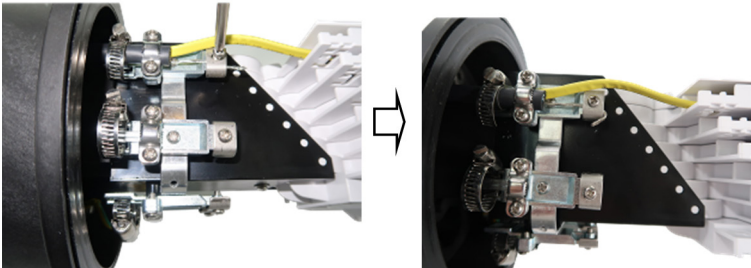

- Secure the uncut cable in the tray basket with a nylon zip tie, then coil and secure the cables in the tray.



5. Closure Assembly

- 1 Push the cabling through the double block, double clamp and double hole grommets.

Note: When this double hole cable entry is not used, a choke plug should be used to seal the double hole grommet.

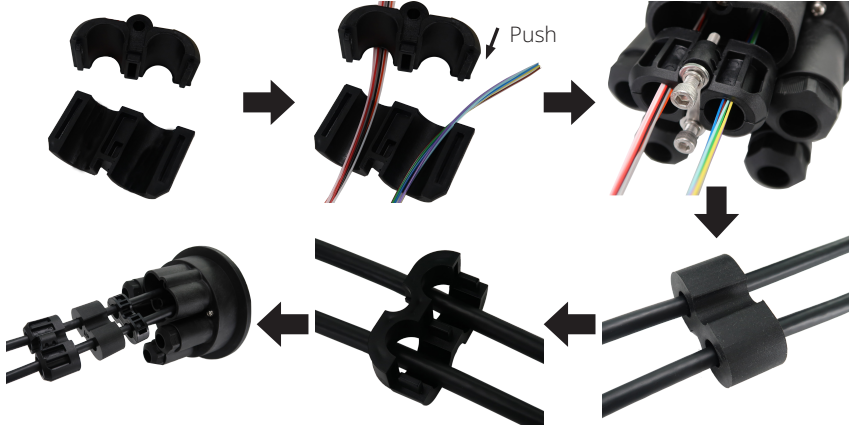

- 2 Tighten the hex screws to secure the double block, double clamp and double hole grommets to the closure base.

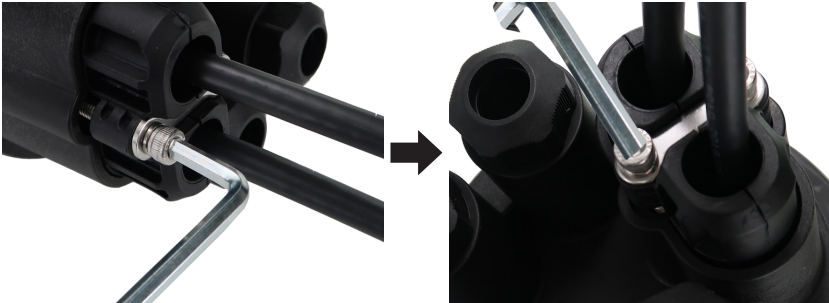

Note: The seal ring is made of rubber and the components are made of plastic. When securing, use the appropriate force (5 N·m or 44.3 lbf·in).

When this double hole cable entry is not used, the included choke plugs should be used to seal the double hole grommets.



| | | |
|---|-------------|---------------------|
|  | PN | 411820 |
| | Description | Choke Plug (Ø14 mm) |
| | Quantity | 6 Pcs. |

6. Installing Branch Cables

There are 4 small ports for the uncut cables in the bottom box. Use a $\varnothing 8$ - $\varnothing 14$ Single Hole Grommet or $\varnothing 14$ - $\varnothing 18$ Single Hole Grommet depending on the cable diameter size.



- 1 Remove the nuts, seals, hoops, armor tableting and steel core using an M31 wrench.



- 2 Pass the peeled OF fiber to M31 nut (plastic), washer (stainless steel), seal and washer (stainless steel).

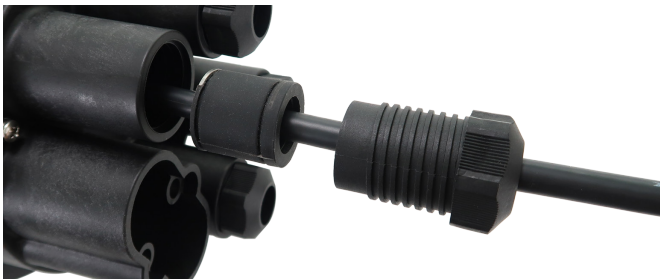

6. Installing Branch Cables

- 3 Attach the small port cable to the closure.
- 4 Secure the cable with hoop, then secure the steel core to the press patch (refer to step 3 in the **Uncut Armored Cable Installation** section).
- 5 Press the seal gasket (liner only if necessary) and plastic washer to the small port. Screw the M31 nut with spanner tightly to create a seal.



- 6 Measure the distance from the cable fixing place to the second or third tray port. Strip the fiber tube and attach to the tray's inlet using nylon ties (refer to step 4 in the **Uncut Armored Cable Installation** section)

7. Fiber Splice and Mark

- 1 Using a stripper, remove the cable sheath and clean it with gauze and alcohol. Then, use a cutter to cut the fiber.



Tube Stripper
(Optional)



Naked Fiber Stripper
(Optional)



Fiber Cutter
(Optional)

- 2 Before splicing, clean the bare fiber with clean paper. Protect the fiber with tube and secure the fiber to the entrance of the tray with a nylon zip tie.

7. Fiber Splice and Mark

- 3 It is strongly recommended to install fibers from cable ports to the corresponding splice trays:

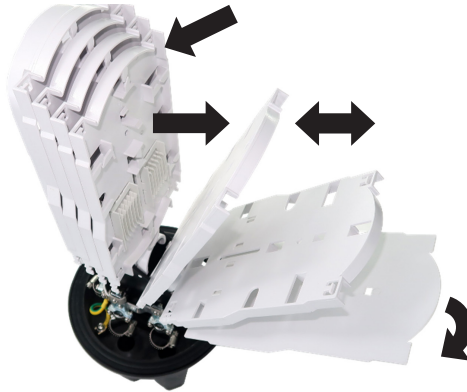

- 4 Record the parameter after splicing and making the cable marking.



Fusion Splicer
(Optional)



OTDR
(Optional)

- 5 Put the splice protect pipe clamp in the bracket and the fiber spiral storage in the splice tray. Cover using the transparent cover or plastic cover.

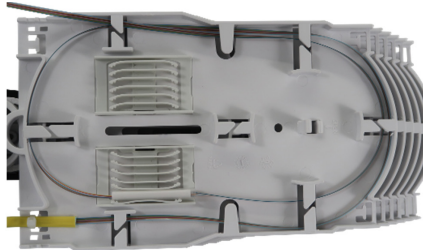

Notes:

- In the process of the fiber splice and storage, the bend radius should be less than 30 mm (1.2 in.). If the radius is too small, the fiber attenuation and the optical scatter will expand. Also, the fiber will break eventually.
- In the process of the fiber splice and storage, take note of the twist direction. Generally, it is "8". Also, do not break the fiber cable. After the process, place all the optical fiber below the board of the storage fiber tray.

8. Box Encapsulation

Load the cable seals into the box, put together the box top and base, and seal with the plastic hoop.



Test the Seal

Test the seal after being filled air in the closure and filled other inertia air according to the user application. Make sure to be aware of the grounding. Also make sure to inspect all fibers inside so as to confirm no fibers are damaged.

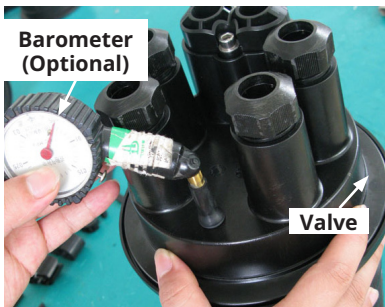

9. Closure Installation

The closure assembly can be installed in the following ways:



Wall Mount



Aerial Mount



Pole Mount
(Default Installation Kit)

| | | |
|---|-------------|---------------|
|  | PN | 550735 |
| | Description | Pole Mounting |
| | Quantity | 1 Set |

10. Warranty

3-Year Limited Warranty

We warrant our products to be free from defects in materials and workmanship for a period of three (3) years from the date of initial purchase. Our obligation under this warranty is limited to repairing or replacing (at its sole option) any such defective products. Visit [Triplite.Eaton.com/support/product-returns](https://www.tripplite.com/support/product-returns) before sending any equipment back for repair. This warranty does not apply to equipment which has been damaged by accident, negligence or misapplication or has been altered or modified in any way.

EXCEPT AS PROVIDED HEREIN, WE MAKE NO WARRANTIES, EXPRESS OR IMPLIED, INCLUDING WARRANTIES OF MERCHANTABILITY AND FITNESS FOR A PARTICULAR PURPOSE. Some states do not permit limitation or exclusion of implied warranties; therefore, the aforesaid limitation(s) or exclusion(s) may not apply to the purchaser.

Eaton has a policy of continuous improvement. Specifications are subject to change without notice. Photos and illustrations may differ slightly from actual products.



Eaton
1000 Eaton Boulevard
Cleveland, OH 44122
United States
Eaton.com

© 2024 Eaton
All Rights Reserved
Publication No. 23-04-055 / 93-47B6_RevA
January 2024



Eaton is a registered trademark.

All trademarks are property
of their respective owners.

**Cierre de domo de empalme de
fibras, hasta fibra única 576F con
6 bandejas de empalme de 96F**

Modelo:
N600D-0576-6

English 1
Français 25



1. Preparación

Compruebe el tipo y los accesorios del cierre de fibra óptica y del cable de fibra.

- Mantenga la zona seca y limpia de accesorios.
- Mantenga el entorno de trabajo limpio (seco y sin polvo) y plana.
- Utilice las herramientas especificadas y estándar durante el pelado y la instalación.
- No doble en exceso ni utilice demasiado cable de fibra.

2. Instalación de cables

Marque el punto de corte en el cable. La longitud del pelado debe ser de aprox. 180 cm (70.9 in.) o según sea requerido.

Nota: Lo siguiente puede aplicarse a cualquier cable de fibra que se empalme e instale dentro del cierre. Los instaladores deben marcar xxxxx.

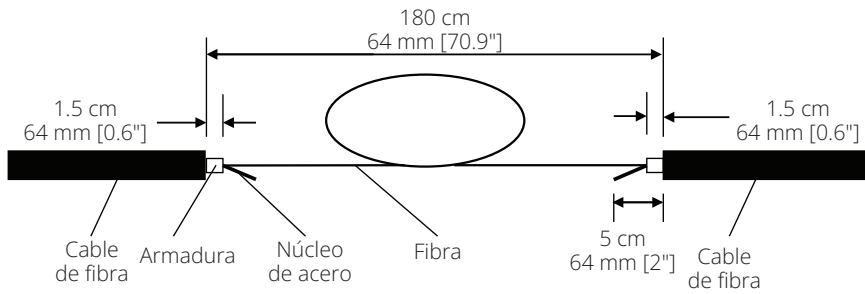

Cable blindado sin cortar

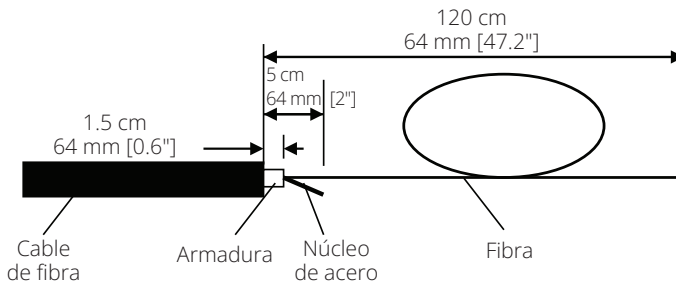

Cable blindado de derivación (cable cortado)

2. Instalación de cables



Cortador de forro del cable
(Opcional)



Cortador de cubierta de cable
(Opcional)



Cortador de cable
(Opcional)

Pele el cable con las herramientas anteriores, manteniendo una longitud adecuada como se muestra en los diagramas anteriores.

Notas:

- Asegúrese de no dañar la fibra óptica.
- No utilice un cable de fibra óptica dañado.
- Retire el forro del cable sin cortar, doblar o dañar el tubo interno.

3. Abrir el cierre de domo

- Compruebe la cantidad de accesorios del cierre.
- Coloque el cierre sobre la mesa de operaciones.
- Para abrir el cierre para la instalación de cables, asegúrese primero de que hay una abertura disponible en la base y de que todos los pasacables están presentes.
- A continuación, abra con cuidado el cierre desenganchando el collarín de cierre alrededor de la base. Tenga cuidado ya que el contenido puede estar presurizado.

Desbloquee el dispositivo de bloqueo del aro de plástico, abra el aro de plástico para separar la tapa y la base, y retire la junta de estanqueidad.



A Saque la manija

B Desenganche el cierre
bloque de la placa de cierre

C Abra el aro

Nota: Para obtener un buen rendimiento de sellado, tenga cuidado al separar la caja.

4. Instalación de un cable

Pase el cable pelado por los componentes en el orden que se muestra en las imágenes y la tabla siguientes, y después por el cierre:



| Nº de ítem | Nombre | Cantidad | |
|------------|--|----------|--|
| 1 | Base | 1 juego | |
| 2 | Abrazadera doble | 1 juego | Para sellar cable sin cortar (Ø14-Ø18) |
| 3 | Abrazadera doble | 1 unidad | |
| 4 | Pasacables de doble orificio de Ø8-Ø14 | 1 unidad | |
| 5 | Pasacables de doble orificio Ø14-Ø18 | 1 unidad | |
| 6 | Doble bloque | 1 unidad | |

Instalación de cable blindado sin cortar

- 1 Retire el bloque doble de la base con una llave hexagonal.

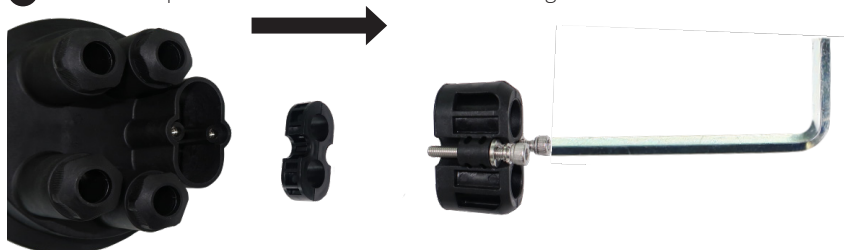

- 2 Abra el bloque doble, la abrazadera doble y los pasacables de doble orificio con el destornillador de cabeza plana incluido o con unas pinzas.



4. Instalación de un cable

- 3 Fije el cable en su sitio con el aro y apriételo con la abrazadera metálica.

Nota: Cuando se utilice fibra desnuda, deberá utilizarse el tubo EVA para su protección.

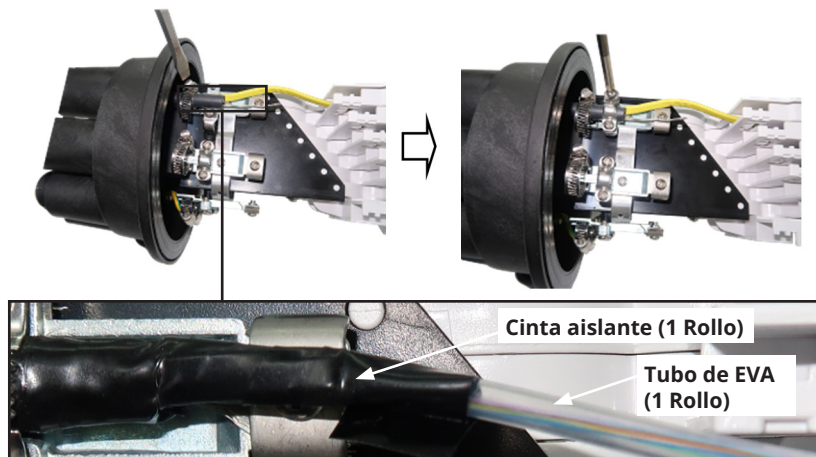

- 4 Fije el elemento de refuerzo de acero al tornillo apretándolo en su sitio.

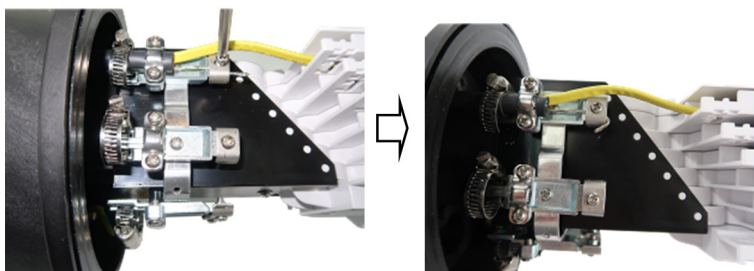

- 5 Asegure el cable sin cortar en la cesta de la bandeja con una brida de nylon, luego enrolle y fije los cables en la bandeja.



5. Instalación del cierre

- 1 Pase el cableado a través del bloque doble, la abrazadera doble y los pasacables de doble orificio.

Nota: Cuando no se utilice esta entrada de cable de doble orificio, deberá utilizarse un tapón de estrangulamiento para sellar el pasacables de doble orificio.

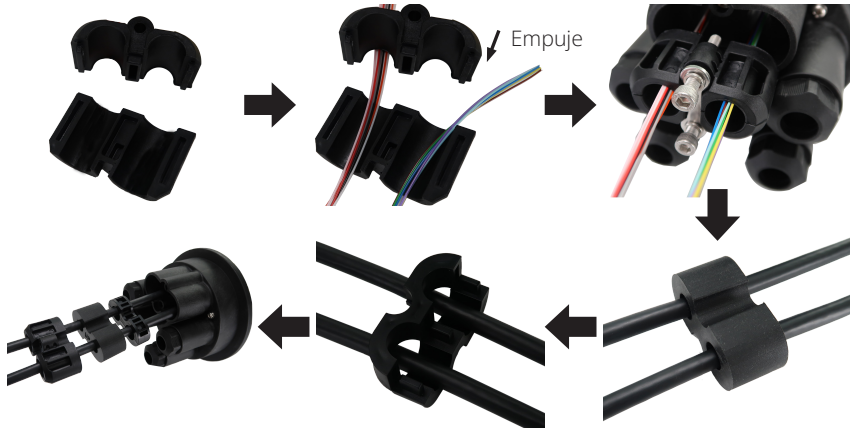

- 2 Apriete los tornillos hexagonales para fijar el bloque doble, la abrazadera doble y los pasacables de doble orificio a la base del cierre.

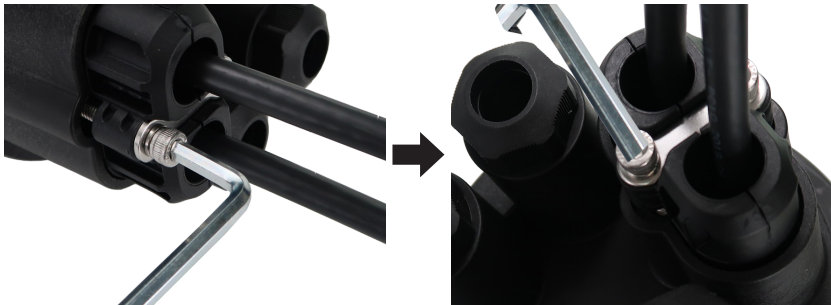

Nota: El anillo de estanqueidad es de caucho y los componentes son de plástico. Cuando lo fije, emplee la fuerza adecuada (5 N-m o 44.3 lbf-in).

Cuando no se utilice esta entrada de cable de doble orificio, deberán utilizarse los tapones de estrangulamiento incluidos para sellar los pasacables de doble orificio.



| | | |
|--|-------------|------------------------------------|
| | PN | 411820 |
| | Descripción | Tapón de estrangulamiento (Ø14 mm) |
| | Cantidad | 6 unidades |

6. Instalación de cables de derivación

Hay 4 pequeños puertos para los cables sin cortar en la caja inferior. Utilice un pasacables de un solo orificio de $\varnothing 8\text{-}\varnothing 14$ o un pasacables de un solo orificio de $\varnothing 14\text{-}\varnothing 18$ en función del del diámetro del cable.



- 1 Retire las tuercas, las juntas, los aros, el blindaje y el núcleo de acero con una llave M31.



- 2 Pase la fibra OF pelada a la tuerca M31 (plástico), arandela (acero inoxidable), junta y arandela (acero inoxidable).

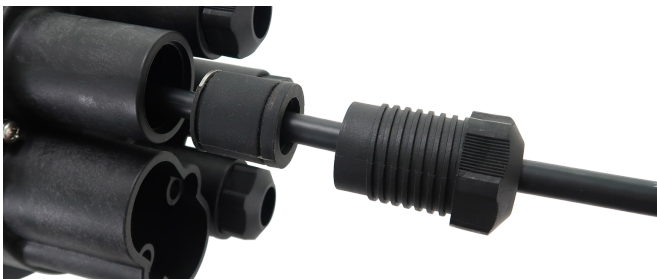

6. Instalación de cables de derivación

- 3 Conecte el cable del puerto pequeño al cierre.
- 4 Asegure el cable con el aro y, a continuación, fije el núcleo de acero al parche de prensado (consulte el paso 3 de la sección **Instalación del cable blindado sin cortar**).
- 5 Presione la junta de estanqueidad (solo el forro si es necesario) y la arandela de plástico en el orificio pequeño. Atornille la tuerca M31 con la llave con fuerza para crear un sello.



- 6 Mida la distancia desde el lugar de fijación del cable hasta el segundo o tercer puerto de la bandeja. Pele el tubo de fibra y fíjelo a la entrada de la bandeja utilizando bridas de nylon (consulte el paso 4 en la sección **Instalación del cable blindado sin cortar**).

7. Empalme y marcado de fibras

- 1 Con un pelacables, retire la funda del cable y límpiela con una gasa y alcohol. A continuación, utilice un cúter para cortar la fibra.



Pelador de tubo
(Opcional)



Pelador de fibras desnudas
(Opcional)



Cortador de fibra
(Opcional)

- 2 Antes de empalmar, limpie la fibra desnuda con papel limpio. Proteja la fibra con el tubo y fíjela a la entrada de la bandeja con una brida de nylon.

7. Empalme y marcado de fibras

- 3 Se recomienda encarecidamente instalar las fibras desde los puertos de cables hasta las bandejas de empalmes correspondientes:

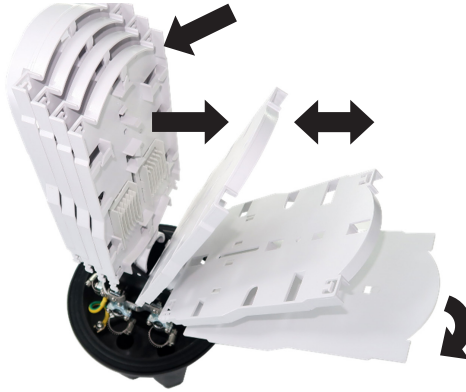

- 4 Registre el parámetro después de empalmar y marcar el cable.



Empalmador por fusión
(Opcional)



OTDR
(Opcional)

- 5 Coloque la abrazadera del tubo protector de empalmes en el soporte y el almacenamiento de la espiral de fibra en la bandeja de empalmes. Cubra utilizando la cubierta transparente o la cubierta de plástico.

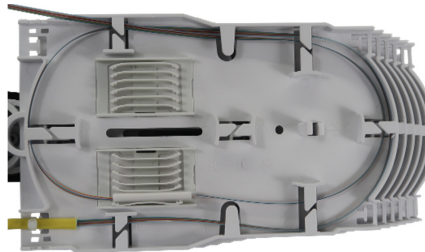

Notas:

- Durante el proceso de empalme y almacenamiento de la fibra, el radio de curvatura debe ser inferior a 30 mm (1.2 pulgadas). Si el radio es demasiado pequeño, la atenuación de la fibra y la dispersión óptica se ampliarán. Además, la fibra acabará rompiéndose.
- Durante el proceso de empalme y almacenamiento de la fibra, tenga en cuenta la dirección de torsión. Generalmente es "8". Además, no rompa el cable de fibra. Después del proceso, coloque toda la fibra óptica debajo del tablero de la bandeja almacenamiento de fibras.

8. Encapsulado de cajas

Cargue las juntas de los cables en la caja, junte la parte superior y la base de la caja y séllela con el aro de plástico.



Pruebe el sello

Pruebe el sello después de haber sido llenado de aire en el cierre y llenado de otro aire por inercia según la aplicación del usuario. Asegúrese de haber instalado la puesta a tierra. Asegúrese también de inspeccionar todas las fibras del interior para confirmar que no haya fibras dañadas.



9. Instalación del cierre

El conjunto del cierre puede instalarse de las siguientes maneras:



Instalación de pared



Instalación aérea



Instalación en poste
(kit de instalación
predeterminado)

| | | |
|---|-------------|------------------|
|  | PN | 550735 |
| | Descripción | Montaje en poste |
| | Cantidad | 1 juego |

10. Garantía

Garantía limitada de 3 años.

Garantizamos por tres (3) años a partir de la fecha de compra inicial que nuestros productos no presentan defectos de materiales ni de mano de obra. Nuestra obligación bajo esta garantía está limitada a la reparación o reemplazo (a su entera discreción) de cualquier producto defectuoso. Antes de devolver cualquier equipo para reparación, visite **TrippLite.Eaton.com/support/product-returns**. Esta garantía no se aplica a equipos que hayan sido dañados por accidente, negligencia o mal uso, o hayan sido alterados o modificados de alguna manera.

SALVO POR LO QUE SE INDICÓ AQUÍ, NO OTORGAMOS GARANTÍAS EXPRESAS O IMPLÍCITAS, INCLUIDAS GARANTÍAS DE COMERCIALIZACIÓN Y ADECUACIÓN PARA UN PROPÓSITO PARTICULAR. Algunos estados no permiten la limitación o exclusión de garantías implícitas; por lo tanto, las limitaciones o exclusiones antes mencionadas pueden no aplicarse al comprador.

Eaton tiene una política de mejora continua. Las especificaciones están sujetas a cambio sin previo aviso. Las fotografías e ilustraciones pueden diferir ligeramente de los productos reales.



Eaton
1000 Eaton Boulevard
Cleveland, OH 44122
United States
Eaton.com

© 2024 Eaton
Todos los derechos reservados
Publicación nº 23-04-055 / 93-47B6_RevA
Enero de 2024



9347B6

Eaton es una marca registrada.

Todas las marcas registradas pertenecen a sus respectivos propietarios.

**Fermeture dôme d'épissure de fibre,
jusqu'à 576F à ruban de fibres avec
(x6) plateau d'épissure 96F**

Modèle :
N600D-0576-6

English 1
Español 13



1. Préparation

Veillez vérifier le type et les accessoires de la fermeture en fibre optique et du câble à fibres.

- Garder la zone sèche et libre de tout accessoire.
- Garder l'environnement de travail propre (sec et sans poussière) et uniforme.
- Utiliser les outils spécifiés et standard pendant le retrait et l'installation.
- Ne pas trop plier ou utiliser un câble à fibres trop long.

2. Installation des câbles

Marquer le point de coupe sur le câble. La longueur du dénudage doit être d'environ 180 cm (70,9 po) ou selon les besoins.

Remarque : les points suivants s'appliquent à tous les câbles à fibres optiques qui sont épissés et installés à l'intérieur du boîtier. Les installateurs doivent marquer xxxxx.

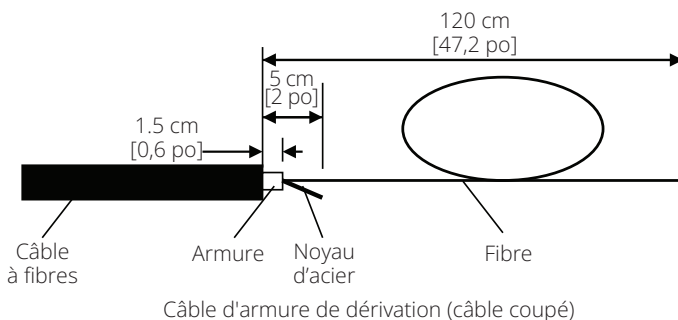
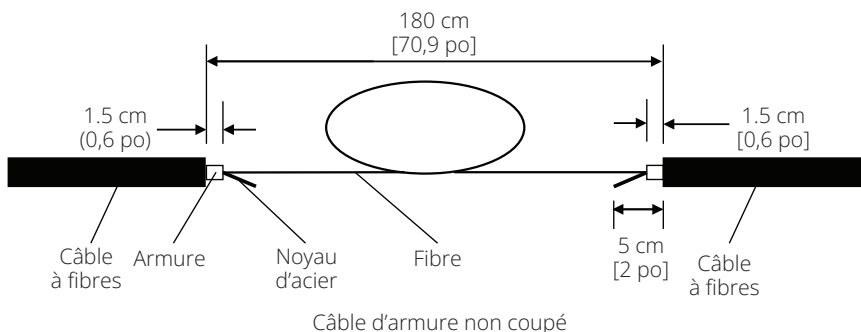

2. Installation des câbles



Coupe-gaine de câble
(facultatif)



Coupeur de gaine de câble
(facultatif)



Coupe-câble
(facultatif)

Dénuder le câble à l'aide des outils ci-dessus, en conservant une longueur appropriée, comme indiqué dans les diagrammes ci-dessus.

Remarques :

- Il faut veiller à ne pas endommager la fibre optique.
- Ne pas utiliser un câble de fibre optique endommagé.
- Retirer la gaine du câble sans couper, plier ou endommager le tube interne.

3. Ouverture de la fermeture du dôme

- Vérifier la quantité d'accessoires de fermeture.
- Placer la fermeture sur la table d'opération.
- Pour ouvrir la fermeture en vue de l'installation de câbles, il faut d'abord s'assurer qu'il y a une ouverture disponible dans la base et que tous les passe-fils sont présents.
- Ouvrir ensuite avec précaution la fermeture en déverrouillant le collier de verrouillage autour de la base. Faire attention car le contenu peut être sous pression.

Déverrouiller le dispositif de blocage de l'arceau en plastique, ouvrir l'arceau en plastique pour séparer le couvercle et la base, et retirer le joint d'étanchéité.



A Tirer la poignée

B Décrocher la serrure
de la plaque de verrouillage

C Ouvrir le bloc d'arceau

Remarque : pour une bonne étanchéité, faire attention lors de la séparation de la boîte.

4. Installation d'un câble

Faire passer le câble dénudé à travers les composants dans l'ordre indiqué dans les images et le tableau ci-dessous, puis à travers la fermeture :



| Numéro de l'article | Nom | Quantité | |
|---------------------|---------------------------------|------------|---|
| 1 | Base | 1 ensemble | |
| 2 | Double pince | 1 ensemble | Pour sceller un câble non coupé (Ø14-Ø18) |
| 3 | Double pince | 1 pce | |
| 4 | Passe-fil à double trou Ø8-Ø14 | 1 pce | |
| 5 | Passe-fil à double trou Ø14-Ø18 | 1 pce | |
| 6 | Double bloc | 1 pce | |

Installation des câbles blindés non coupés

1 Retirer le double bloc de la base à l'aide d'une clé hexagonale.

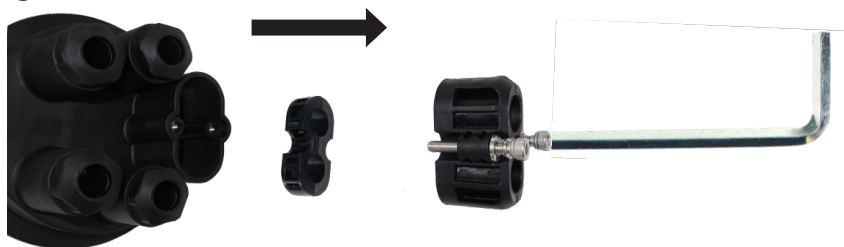

2 Ouvrir le double bloc, la double bride et les passe-fils à double trou à l'aide du tournevis à tête plate fourni ou d'une pince.



4. Installation d'un câble

- 3 Fixer le câble à l'aide de l'arceau et le serrer à l'aide de la pince métallique.

Remarque : en cas d'utilisation de fibres nues, il convient d'utiliser un tube EVA pour la protection.

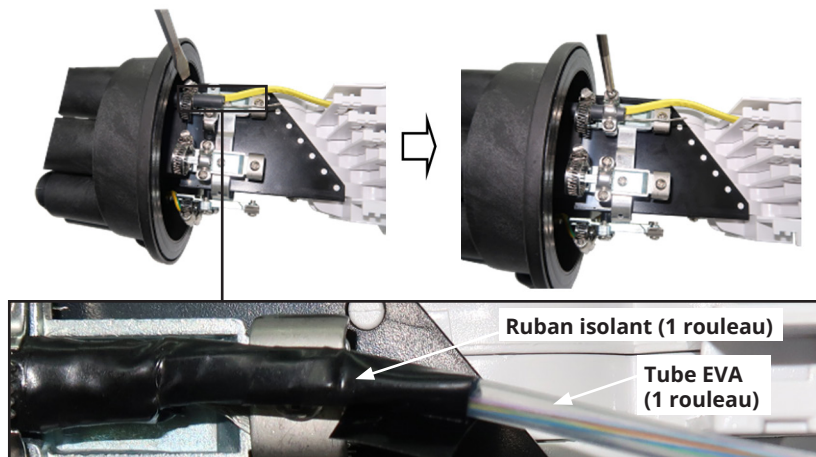

- 4 Fixer l'élément de résistance en acier à la vis en la serrant.

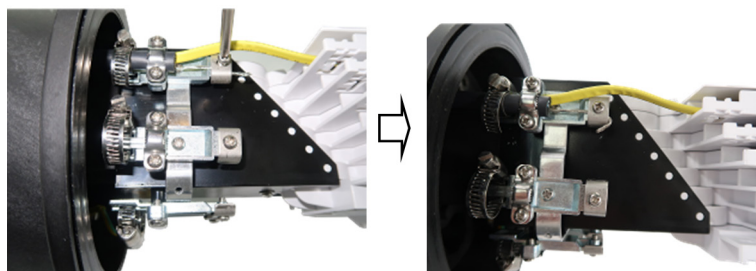

- 5 Fixer le câble non coupé dans le panier du plateau à l'aide d'une attache mono-usage en nylon, puis enrouler et fixer les câbles dans le plateau.



5. Assemblage de la fermeture

- 1 Faire passer le câblage à travers le double bloc, le double collier et les passe-fils à double trou.

Remarque : lorsque cette entrée de câble à double trou n'est pas utilisée, un bouchon d'étranglement doit être utilisé pour sceller le passe-fil à double trou.

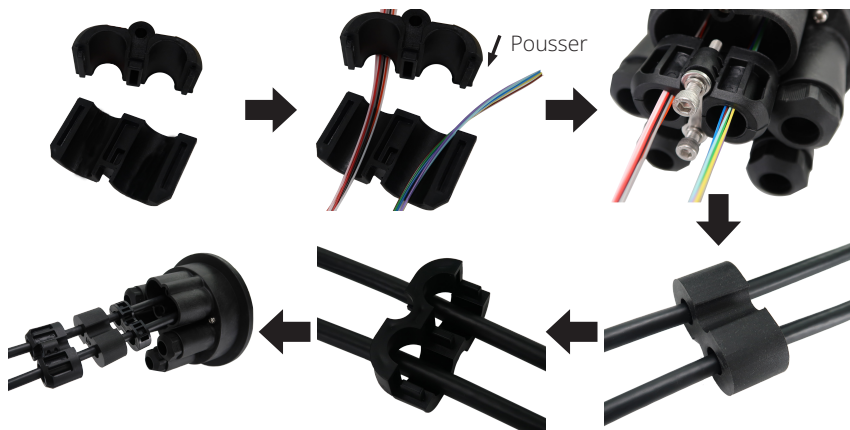

- 2 Serrer les vis hexagonales pour fixer le double bloc, la double pince et les passe-fil à double trou à la base de fermeture.

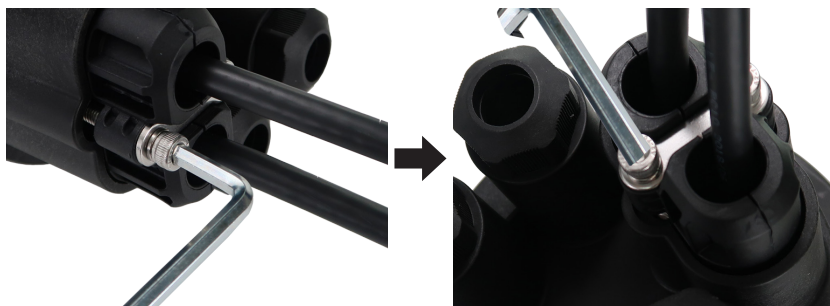

Remarque : la bague d'étanchéité est en caoutchouc et les composants sont en plastique. Lors de la fixation, utiliser la force appropriée (5 N·m ou 44,3 lbf·po).

Lorsque cette entrée de câble à double trou n'est pas utilisée, les bouchons d'étranglement fournis doivent être utilisés pour sceller les passe-fils à double trou.



| | | |
|---|-------------|---------------------------------|
|  | N° de pièce | 411820 |
| | Description | Bouchon d'étranglement (Ø14 mm) |
| | Quantité | 6 pièces |

6. Installation des câbles de branchement

Il y a 4 petits ports pour les câbles non coupés dans la boîte inférieure. Utiliser un passe-fil simple $\varnothing 8$ - $\varnothing 14$ ou un passe-fil simple $\varnothing 14$ - $\varnothing 18$ en fonction du diamètre du câble.



- 1 Retirer les écrous, les joints, les arceaux, les armatures et le noyau d'acier à l'aide d'une clé M31.



- 2 Passer la fibre OF pelée sur l'écrou M31 (plastique), la rondelle (acier inoxydable), le joint et la rondelle (acier inoxydable).

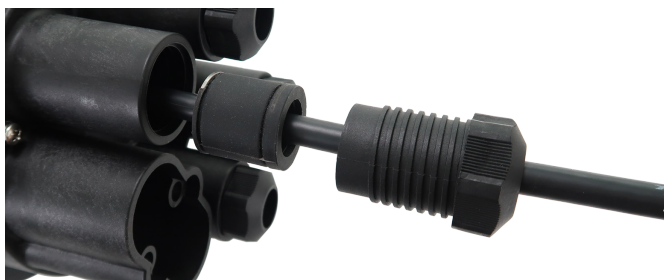

6. Installation des câbles de branchement

- 3 Fixer le petit câble de port à la fermeture.
- 4 Fixer le câble à l'aide de l'arceau, puis fixer le noyau en acier à la pièce de compression (voir l'étape 3 de la section **Installation du câble armé non coupé**).
- 5 Presser le joint d'étanchéité (la doublure seulement si nécessaire) et la rondelle en plastique sur le petit orifice. Visser l'écrou M31 à l'aide d'une clé pour assurer l'étanchéité.



- 6 Mesurer la distance entre le point de fixation du câble et le deuxième ou le troisième port du plateau. Dénuder le tube de fibre et le fixer à l'entrée du plateau à l'aide d'attaches en nylon (voir l'étape 4 de la section **Installation du câble armé non coupé**).

7. Épissure et marquage des fibres

- 1 À l'aide d'une pince à dénuder, retirer la gaine du câble et la nettoyer avec de la gaze et de l'alcool. Utiliser ensuite un coupe-fil pour couper la fibre.



Dénudeur de tubes
(facultatif)



Dénudeur de fibres nues
(facultatif)



Coupe-fibre
(facultatif)

- 2 Avant de procéder à l'épissure, nettoyer la fibre nue avec du papier propre. Protéger la fibre avec un tube et fixer la fibre à l'entrée du plateau avec un collier de serrage en nylon.

7. Épissure et marquage des fibres

- 3 Il est fortement recommandé d'installer les fibres depuis les ports de câbles jusqu'aux plateaux d'épissure correspondants :

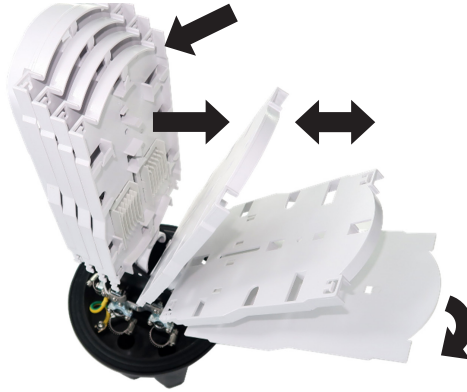

- 4 Enregistrer le paramètre après l'épissage et le marquage du câble.



Épissureur à fusion
(facultatif)



OTDR
(facultatif)

- 5 Placer le collier de protection de l'épissure dans le support et la spirale de stockage de la fibre dans le bac d'épissure. Couvrir à l'aide du couvercle transparent ou du couvercle en plastique.

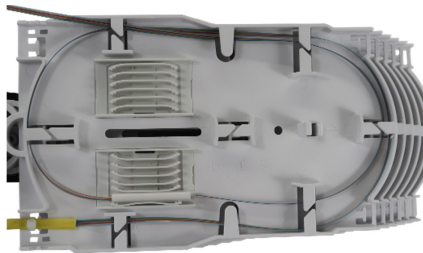

Remarques :

- Lors du processus d'épissage et de stockage des fibres, le rayon de courbure doit être inférieur à 30 mm (1,2 po). Si le rayon est trop petit, l'atténuation de la fibre et la diffusion optique augmenteront. De plus, la fibre finira par se casser.
- Lors du processus d'épissage et de stockage de la fibre, il faut tenir compte du sens de la torsion. En général, c'est un « 8 ». Ne pas casser non plus le câble à fibres. Après le processus, placer toutes les fibres optiques sous le panneau du bac à fibres de stockage.

8. Encapsulation des boîtes

Placer les joints de câble dans la boîte, assembler le couvercle et la base de la boîte, et sceller avec l'anneau en plastique.



Tester le joint

Tester le joint après avoir été rempli d'air dans la fermeture et rempli d'autre air d'inerté selon l'application de l'utilisateur. Il convient d'être attentif à la mise à la terre. Il faut également inspecter toutes les fibres à l'intérieur afin de s'assurer qu'aucune fibre n'est endommagée.

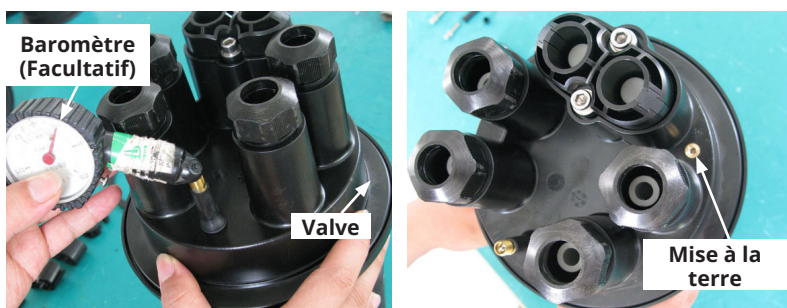

9. Installation de la fermeture

L'ensemble de la fermeture peut être installé de la manière suivante :



Montage mural



Montage aérien



Montage sur poteau
(trousse d'installation
par défaut)

| | | |
|--|-------------|--------------------|
| | N° de pièce | 550735 |
| | Description | Montage sur poteau |
| | Quantité | 1 ensemble |

10. Garantie

Garantie limitée de 3 ans

Nous garantissons que nos produits sont exempts de vices de matériaux et de fabrication pendant une période de trois (3) ans à partir de la date d'achat initiale. Notre responsabilité, en vertu de la présente garantie, se limite à la réparation ou au remplacement (à sa seule discrétion) de ces produits défectueux. Visiter [Tripplite.Eaton.com/support/product-returns](https://www.tripplite.com/support/product-returns) avant d'envoyer de l'équipement pour réparation. Cette garantie ne s'applique pas au matériel ayant été endommagé suite à un accident, à une négligence ou à une application abusive, ou ayant été altéré ou modifié d'une façon quelconque.

SAUF AUX TERMES DES PRÉSENTES, NOUS N'ÉMETTONS AUCUNE GARANTIE, EXPRESSE OU TACITE, Y COMPRIS DES GARANTIES DE QUALITÉ COMMERCIALE ET D'ADAPTATION À UN USAGE PARTICULIER. Certains États n'autorisant pas la limitation ni l'exclusion de garanties tacites, les limitations ou exclusions susmentionnées peuvent ne pas s'appliquer à l'acheteur.

Eaton mène une politique d'amélioration continue. Les caractéristiques techniques sont modifiables sans préavis. Les produits réels peuvent différer légèrement des photos et des illustrations.



Eaton
1000 Eaton Boulevard
Cleveland, OH 44122
United States
Eaton.com

© 2024 Eaton
Tous droits réservés
Publication No 23-04-055 / 93-47B6_RevA
Janvier 2024



9347B6

Eaton est une marque déposée.

Toutes les marques commerciales
sont la propriété de leurs
propriétaires respectifs.