

Television Téléviseur Televisor digital a color con pantalla de cristal líquido

Reference Guide

Manuel de référence / Guía de referencia

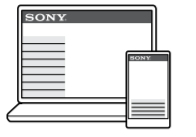

https://rd1.sony.net/help/tv/kus1nt1/h_ustn/

XR-98X90L / 85X90L / 85X90CL
XR-75X90L / 75X90CL / 65X90L
XR-65X90CL / 55X90L

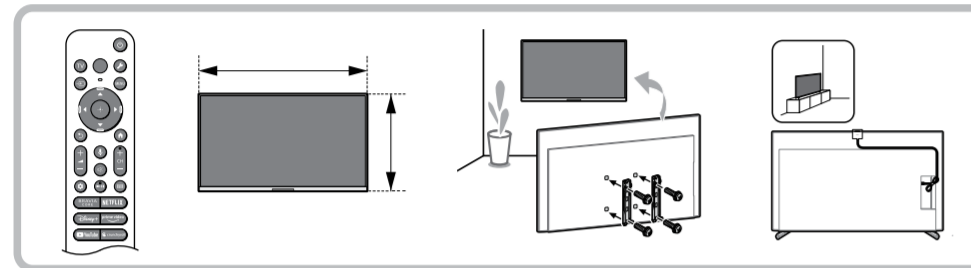

Read this manual before using this product

Lisez ce manuel avant d'utiliser le produit

Lea este manual antes de usar el producto

Sony Customer Support

U.S.A.:
<https://www.sony.com/tvsupport>
Canada:
<https://www.sony.ca/support>
United States 1.800.222.SONY
Canada 1.877.899.SONY
Call the telephone number that appears on your warranty card/policy.
Please do not return the product to the store.

Service à la clientèle Sony

Canada:
<https://www.sony.ca/support>
États-Unis:
<https://www.sony.com/tvsupport>
Canada 1.877.899.SONY
États-Unis 1.800.222.SONY
Appelez le numéro de téléphone qui apparaît sur votre carte/policy de garantie.
Ne retournez pas le produit au magasin.

Centro de Asistencia de Sony

<https://esupport.sony.com/ES/LA/>
Llame al número de teléfono que aparece en su tarjeta/póliza de garantía.
Por favor no devuelva el producto a la tienda donde adquirió el producto.

© 2023 Sony Corporation

Dimensions and weight (without Table-Top Stand) / Dimensiones y pesos (sin soporte de sobremesa)

	(mm)(inches/pouces/pulgadas)*1				(kg)(lb.)**1	
	A	B	C	W	W	W
XR-98X90L	2199 / 86 5/8	1305 / 51 1/2	1255 / 49 1/2	85 / 3 3/8	67,2 / 148,1	67,2 / 148,1
XR-85X90CL	1891 / 74 1/4	1180 / 46 1/2	1085 / 42 3/4	59 / 2 3/8	44,5 / 98,1	44,5 / 98,1
XR-75X90L	1668 / 65 5/8	992 / 39 1/8	959 / 37 1/4	59 / 2 3/8	35,4 / 78	35,4 / 78
XR-65X90L	1445 / 57	861 / 34	831 / 32 3/4	57 / 2 1/4	24,2 / 53,4	24,2 / 53,4
XR-55X90L	1225 / 48 1/4	707 / 27 7/8	707 / 27 7/8	56 / 2 1/4	16,9 / 37,3	16,9 / 37,3

*1 (Approx. / Environ / Aprox.)

Dimensions and weight (Table-Top Stand) / Dimensiones et poids (support de table) / Dimensiones y peso (soporte de sobremesa)

	(mm)(inches/pouces/pulgadas)*1				(kg)(lb.)**1	
	A	B1	B2	C	W	W
XR-98X90L	2199 / 86 5/8	1305 / 51 1/2	1255 / 49 1/2	85 / 3 3/8	68,9 / 151,8	68,9 / 151,8
XR-85X90L / 85X90CL	1891 / 74 1/4	1120 / 44 1/8	1160 / 45 3/4	46,4 / 18 3/8	45,9 / 101,2	45,9 / 101,2
XR-75X90L / 75X90CL	1668 / 65 5/8	992 / 39 1/8	1032 / 40 3/4	39,5 / 15 3/4	36,6 / 80,7	36,6 / 80,7
XR-65X90L / 65X90CL	1445 / 57	861 / 34	901 / 35 1/4	34,5 / 13 3/4	25 / 55,1	25 / 55,1
XR-55X90L	1225 / 48 1/4	738 / 29 1/8	778 / 30 3/4	34,5 / 13 3/4	17,7 / 39	17,7 / 39

*1 (Approx. / Environ / Aprox.)

The length of the screw for Wall-Mount Bracket differs depending on the Wall-Mount Bracket thickness / La longitud de los tornillos para el soporte de fijación mural difiere según el espesor del soporte de montaje mural dependiendo del espesor del soporte de montaje mural

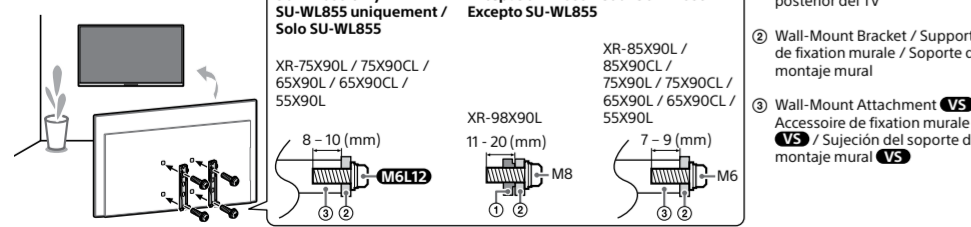
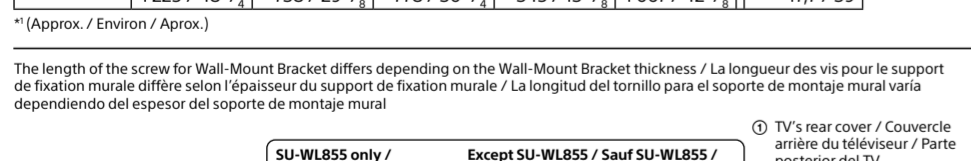

Optional Camera and Microphone Unit (not supplied) / Câble Management / Gestión de cable de la cámara con micrófono en opción (non fourni) / Manejo del cable de la unidad de cámara y micrófono opcional (no suministrado)

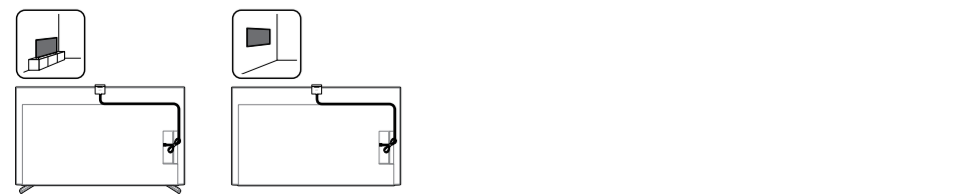

EN

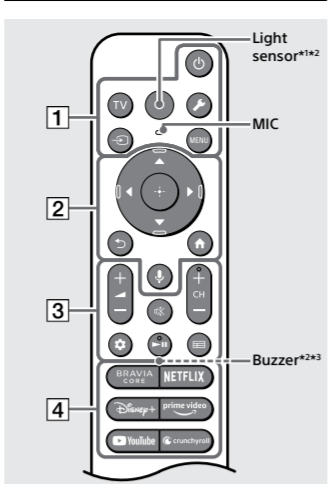

The remote control shape, layout, availability and function of remote control buttons may vary depending on your region/country/TV model/TV settings.*4

- (Power)** TV: Display TV channel list or switch to Input.
Input: (Quick settings): Display Quick Settings.
Input: (Input): Display and select the input source, etc.
MENU (Control menu): Display the Control menu.
- (Back)** / **(Home)**: On screen menu navigation and selection.
- (Volume)** / **(Mute)** / **CH + / - (Channel)** / **(Dashboard)**: Display Dashboard.
- App buttons**

- The remote control backlight will illuminate when the light sensor detects the ambient light is low. Automatic illumination of the backlight can be turned off.
- RFM-TX910U only. To see the model name of the remote control, open the remote control cover and see the label on the remote control.
- The buzzer will emit a sound when you use the remote control finder function. Refer to the online Help Guide for details.
- Google Assistant / Microphone: Use Google Assistant**54.
- Only for limited region/country/model/language.
- Google Assistant requires an Internet connection.
- Accessibility shortcut is available by pressing and holding (Mute).
- (Cable/Satellite box setup) setting is required.

- Instructions about "Installing the TV to the Wall" are included within this TV's instruction manual.
- Read the supplied safety documentation for additional safety information.

Location of the identification label
Labels for the TV Model No. and Power Supply rating are located on the rear of the TV.

IMPORTANT NOTICE
Owner's Record
The model and serial numbers are located at the rear of the TV. Record these numbers in the spaces provided below. Refer to them whenever you call upon your Sony dealer regarding this TV.

Model Name	W	H	D	W
XR-98X90L	2199 / 86 5/8	1305 / 51 1/2	1255 / 49 1/2	85 / 3 3/8
XR-85X90CL	1891 / 74 1/4	1180 / 46 1/2	1085 / 42 3/4	59 / 2 3/8
XR-75X90L	1668 / 65 5/8	992 / 39 1/8	959 / 37 1/4	59 / 2 3/8
XR-65X90L	1445 / 57	861 / 34	831 / 32 3/4	57 / 2 1/4
XR-55X90L	1225 / 48 1/4	707 / 27 7/8	707 / 27 7/8	56 / 2 1/4

IMPORTANT NOTICE FOR MEXICO
Operation of this equipment is subject to the following two conditions: (1) It is possible that this equipment or device may not cause harmful interference and (2) This equipment or device must accept any interference, including interference that may cause undesired operation.

For information related to the certificate number, refer to the package label and / or product.

Note: This product uses the following module for wireless functionalities:
Model: DHUR-SV63
Brand: Wistron NeWeb Corporation
WLAN:
2.4 GHz (2,4000 GHz - 2.4835 GHz)
5 GHz (5,150 GHz - 5.850 GHz)
Bluetooth®:
2.4 GHz (2,4000 GHz - 2.4835 GHz)

Information for the remote control with voice command included with this product:
Model: RFM-TX810U*
Brand: Sony

Note: Uses the following device for wireless functionalities:
Model: UE878
Brand: UEI

* To see the model name of the remote control, open the remote control cover and see the label on the remote control.

Safety Information
Notice for Customers in the United States of America
Supplier's Declaration of Conformity
Model: XR-98X90L / XR-85X90L / XR-75X90L / XR-65X90L / XR-55X90L
Responsible Party: Sony Electronics Inc.
Address: 16535 Via Esprillo, San Diego, CA 92127 U.S.A.
Telephone Number: 858-942-2230

Compatible Wall-Mount Bracket Information
Use the following Sony Wall-Mount Bracket with your TV model.

Sony TV Model No.	Sony Wall-Mount Bracket Model No.
XR-75X90L / 75X90CL / 65X90CL / 65X90CL / 55X90L	SU-WL855*

Use with other Wall-Mount Brackets** may cause instability and could result in property damage or injury.
*1 Only for limited region/country/model.
*2 For instructions on using the Wall-Mount Bracket with your TV please go to <https://www.sony.com/am/support> for your TV model and download "Wall-Mount Bracket".
**To Customers
Sufficient expertise is required for TV installations. Be sure to subcontract the installation to a Sony dealer or licensed contractor and pay adequate attention to safety during the installation.
Before setting up your TV
Some TV models are packaged with a detached Table-Top Stand so you can mount your TV to a wall right away. See "Installing the TV to the Wall" if you want to mount the TV to a wall. If you are not mounting the TV to a wall, you will need to attach the Table-Top Stand (refer to the Setup Guide).
Be sure to consider the following while setting up your TV:
• Disconnect all cables when carrying the TV.
• Two or more persons (three or more persons for 214.8 cm (85 inches) and four or more persons for 214.8 cm (98 inches) and above TV) are needed to transport a large TV set.
• Correct hand placement while carrying the TV is very important for safety and to avoid damage.
• When handling or mounting the TV set, do not lay down the TV (for applicable TV model only).

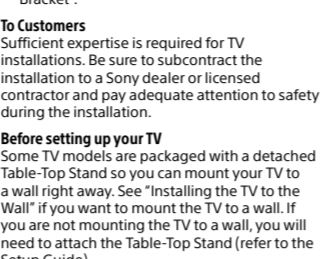

XR-98X90L
6-12 (mm)
Screw (not supplied)
Rope or chain (not supplied)
TV's Table-Top Stand
Screw (M6)
Rope or chain (not supplied)

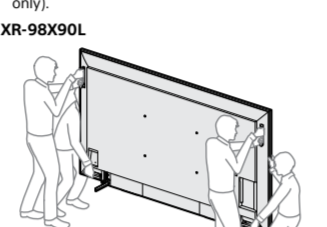

XR-85X90L / 85X90CL
8-10 (mm)
Screw (M6)
Rope or chain (not supplied)

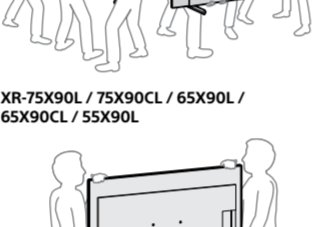

XR-75X90L / 75X90CL / 65X90L / 65X90CL / 55X90L
8-10 (mm)
Screw (M6)
Rope or chain (not supplied)

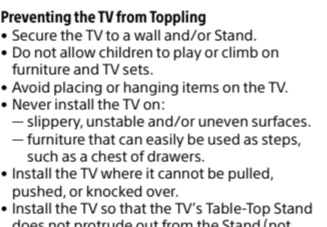

XR-98X90L
6-12 (mm)
Screw (not supplied)
Rope or chain (not supplied)
TV's rear cover
M8 eye bolts (not supplied)

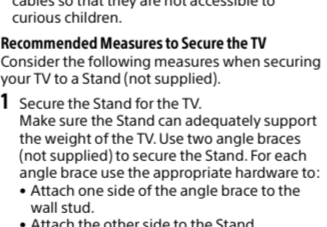

XR-85X90L / 85X90CL / 75X90L / 75X90CL / 65X90L / 65X90CL / 55X90L
8-10 (mm)
Screw (not supplied)
TV's rear cover
M6 eye bolts (not supplied)

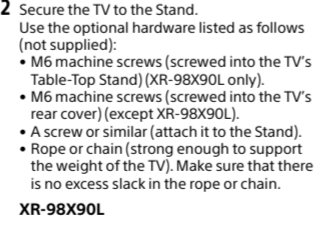

XR-98X90L
6-12 (mm)
Screw (not supplied)
Rope or chain (not supplied)
TV's rear cover
M8 eye bolts (not supplied)

The BRAVIA® 4K TV Experience
Thank you for choosing Sony! Your new BRAVIA® TV opens the door to the "4K TV Experience." This document will help you get the most out of your TV. Please take a moment to register your TV at:
U.S.A.:
<https://productregistration.sony.com>
Canada:
<https://www.sony.ca/registration>
This TV displays all video input signals in a resolution of 3840 dots x 2160 lines.

FR

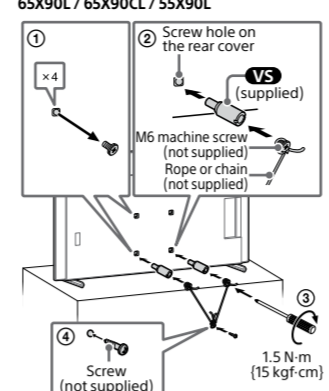

XR-98X90L
6-12 (mm)
Screw (not supplied)
Rope or chain (not supplied)
TV's Table-Top Stand
Screw (M6)
Rope or chain (not supplied)

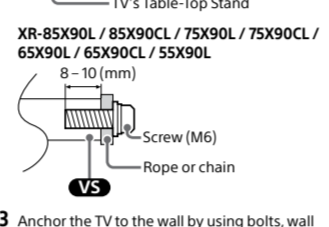

XR-85X90L / 85X90CL
8-10 (mm)
Screw (M6)
Rope or chain (not supplied)

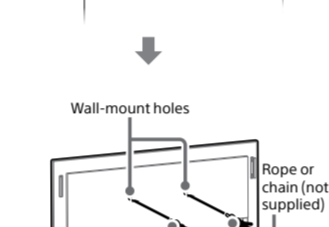

XR-75X90L / 75X90CL / 65X90L / 65X90CL / 55X90L
8-10 (mm)
Screw (M6)
Rope or chain (not supplied)

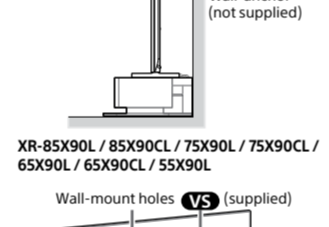

XR-98X90L
6-12 (mm)
Screw (not supplied)
Rope or chain (not supplied)
TV's rear cover
M8 eye bolts (not supplied)

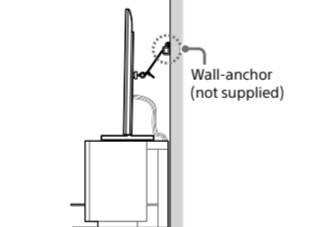

XR-85X90L / 85X90CL / 75X90L / 75X90CL / 65X90L / 65X90CL / 55X90L
8-10 (mm)
Screw (not supplied)
TV's rear cover
M6 eye bolts (not supplied)

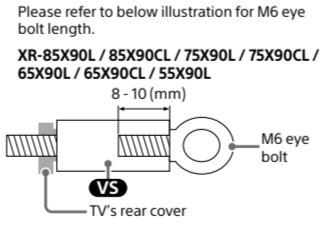

XR-98X90L
6-12 (mm)
Screw (not supplied)
Rope or chain (not supplied)
TV's rear cover
M8 eye bolts (not supplied)

The BRAVIA® 4K TV Experience
Thank you for choosing Sony! Your new BRAVIA® TV opens the door to the "4K TV Experience." This document will help you get the most out of your TV. Please take a moment to register your TV at:
U.S.A.:
<https://productregistration.sony.com>
Canada:
<https://www.sony.ca/registration>
This TV displays all video input signals in a resolution of 3840 dots x 2160 lines.

DE

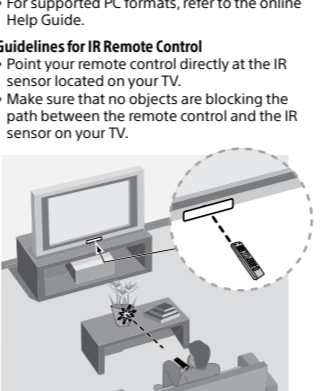

XR-98X90L
6-12 (mm)
Screw (not supplied)
Rope or chain (not supplied)
TV's Table-Top Stand
Screw (M6)
Rope or chain (not supplied)

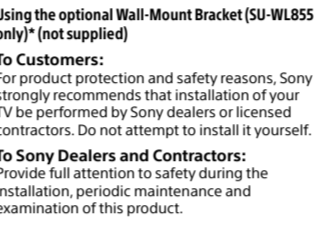

XR-85X90L / 85X90CL
8-10 (mm)
Screw (M6)
Rope or chain (not supplied)

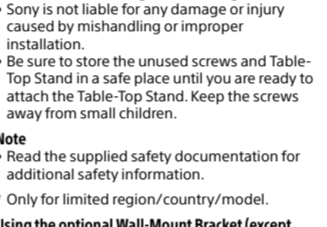

XR-75X90L / 75X90CL / 65X90L / 65X90CL / 55X90L
8-10 (mm)
Screw (M6)
Rope or chain (not supplied)

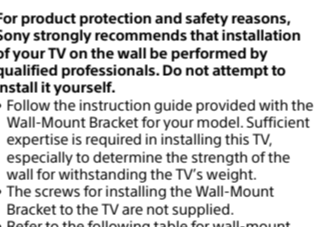

XR-98X90L
6-12 (mm)
Screw (not supplied)
Rope or chain (not supplied)
TV's rear cover
M8 eye bolts (not supplied)

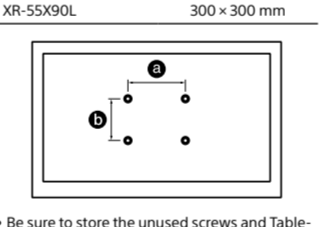

XR-85X90L / 85X90CL / 75X90L / 75X90CL / 65X90L / 65X90CL / 55X90L
8-10 (mm)
Screw (not supplied)
TV's rear cover
M6 eye bolts (not supplied)

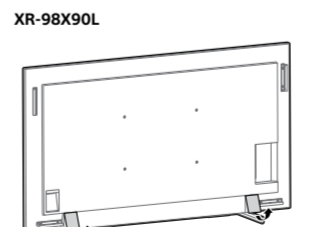

XR-98X90L
6-12 (mm)
Screw (not supplied)
Rope or chain (not supplied)
TV's rear cover
M8 eye bolts (not supplied)

The BRAVIA® 4K TV Experience
Thank you for choosing Sony! Your new BRAVIA® TV opens the door to the "4K TV Experience." This document will help you get the most out of your TV. Please take a moment to register your TV at:
U.S.A.:
<https://productregistration.sony.com>
Canada:
<https://www.sony.ca/registration>
This TV displays all video input signals in a resolution of 3840 dots x 2160 lines.

IT

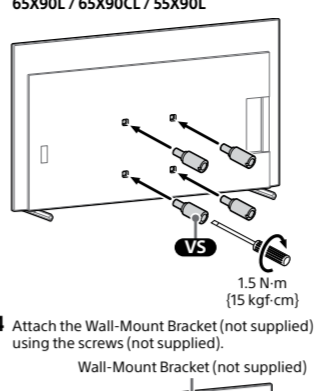

XR-98X90L
6-12 (mm)
Screw (not supplied)
Rope or chain (not supplied)
TV's Table-Top Stand
Screw (M6)
Rope or chain (not supplied)

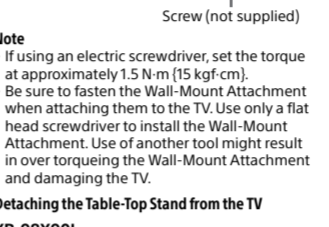

XR-85X90L / 85X90CL
8-10 (mm)
Screw (M6)
Rope or chain (not supplied)

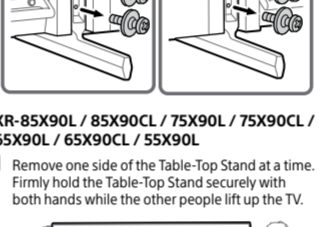

XR-75X90L / 75X90CL / 65X90L / 65X90CL / 55X90L
8-10 (mm)
Screw (M6)
Rope or chain (not supplied)

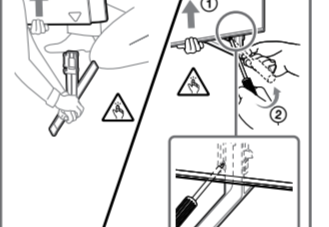

XR-98X90L
6-12 (mm)
Screw (not supplied)
Rope or chain (not supplied)
TV's rear cover
M8 eye bolts (not supplied)

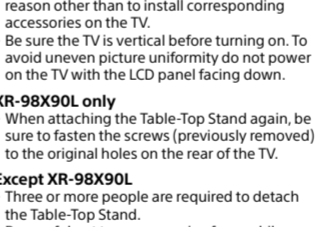

XR-85X90L / 85X90CL / 75X90L / 75X90CL / 65X90L / 65X90CL / 55X90L
8-10 (mm)
Screw (not supplied)
TV's rear cover
M6 eye bolts (not supplied)

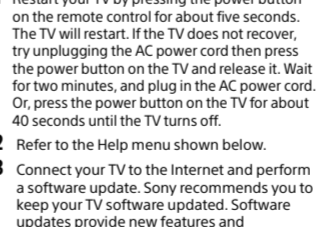

XR-98X90L
6-12 (mm)
Screw (not supplied)
Rope or chain (not supplied)
TV's rear cover
M8 eye bolts (not supplied)

The BRAVIA® 4K TV Experience
Thank you for choosing Sony! Your new BRAVIA® TV opens the door to the "4K TV Experience." This document will help you get the most out of your TV. Please take a moment to register your TV at:
U.S.A.:
<https://productregistration.sony.com>
Canada:
<https://www.sony.ca/registration>
This TV displays all video input signals in a resolution of 3840 dots x 2160 lines.

ES

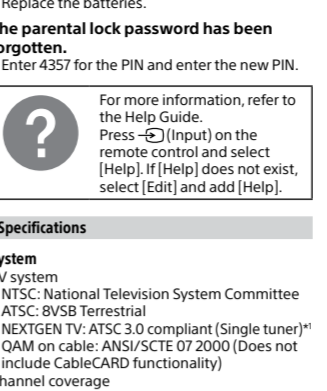

XR-98X90L
6-12 (mm)
Screw (not supplied)
Rope or chain (not supplied)
TV's Table-Top Stand
Screw (M6)
Rope or chain (not supplied)

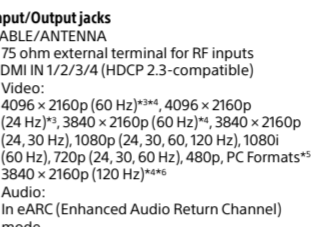

XR-85X90L / 85X90CL
8-10 (mm)
Screw (M6)
Rope or chain (not supplied)

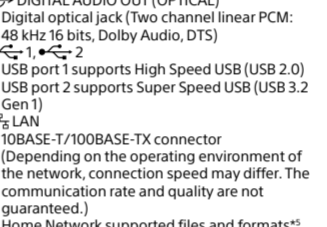

XR-75X90L / 75X90CL / 65X90L / 65X90CL / 55X90L
8-10 (mm)
Screw (M6)
Rope or chain (not supplied)

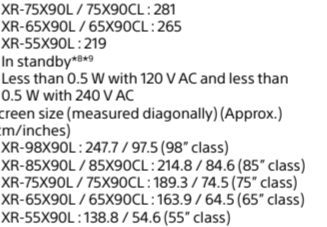

XR-98X90L
6-12 (mm)
Screw (not supplied)
Rope or chain (not supplied)
TV's rear cover
M8 eye bolts (not supplied)

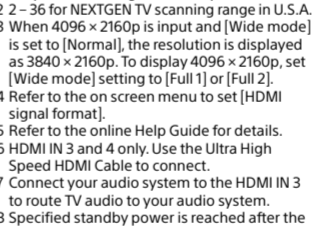

XR-85X90L / 85X90CL / 75X90L / 75X90CL / 65X90L / 65X90CL / 55X90L
8-10 (mm)
Screw (not supplied)
TV's rear cover
M6 eye bolts (not supplied)

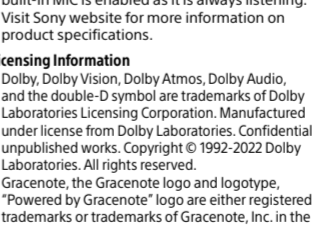

XR-98X90L
6-12 (mm)
Screw (not supplied)
Rope or chain (not supplied)
TV's rear cover
M8 eye bolts (not supplied)

The BRAVIA® 4K TV Experience
Thank you for choosing Sony! Your new BRAVIA® TV opens the door to the "4K TV Experience." This document will help you get the most out of your TV. Please take a moment to register your TV at:
U.S.A.:
<https://productregistration.sony.com>
Canada:
<https://www.sony.ca/registration>
This TV displays all video input signals in a resolution of 3840 dots x 2160 lines.

PT

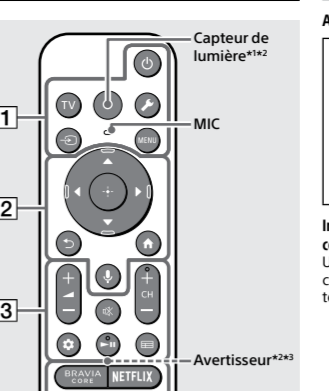

XR-98X90L
6-12 (mm)
Screw (not supplied)
Rope or chain (not supplied)
TV's Table-Top Stand
Screw (M6)
Rope or chain (not supplied)

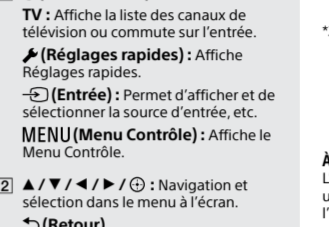

XR-85X90L / 85X90CL
8-10 (mm)
Screw (M6)
Rope or chain (not supplied)



XR-75X90L / 75X90CL / 65X90L / 65X90CL / 55X90L
8-10 (mm)
Screw (M6)
Rope or chain (not supplied)

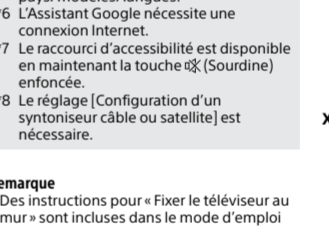

XR-98X90L
6-12 (mm)
Screw (not supplied)
Rope or chain (not supplied)
TV's rear cover
M8 eye bolts (not supplied)

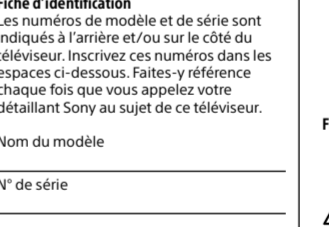

XR-85X90L / 85X90CL / 75X90L / 75X90CL / 65X90L / 65X90CL / 55X90L
8-10 (mm)
Screw (not supplied)
TV's rear cover
M6 eye bolts (not supplied)

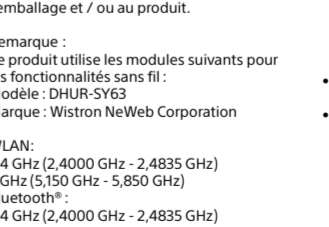

Veillez consulter l'illustration ci-dessous pour connaître la longueur du boulon à œil M6.

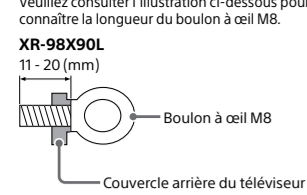

Couvercle arrière du téléviseur

Veillez consulter l'illustration ci-dessous pour connaître la longueur du boulon à œil M6.

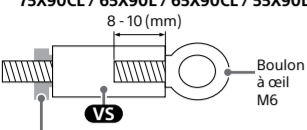

Couvercle arrière du téléviseur

Remarque

- En raison de votre téléviseur, selon le modèle, les vis sont fixés à l'arrière du téléviseur. (Elles sont fixées dans les orifices servant au montage mural.) Veillez à retirer les 2 vis du haut avant de fixer le téléviseur à un mur.
- Le fait d'uniquement fixer le téléviseur à la base sans fixer le téléviseur et la base au mur fournit une protection minimale contre le basculement du téléviseur. Pour une protection supplémentaire, suivre toutes les trois mesures recommandées ci-dessus.

Fonctionnalités de l'expérience téléviseur BRAVIA™ en 4K

Vous nous remercions d'avoir choisi Sony! Votre nouveau téléviseur BRAVIA™ est la clé d'une « expérience téléviseur en 4K ». Le présent document vous aidera à préparer votre nouveau téléviseur pour l'utilisation. Prenez quelques instants pour compléter l'enregistrement de votre téléviseur à l'adresse suivante:

Canada :
<https://www.sony.ca/fr/registration>
États-Unis :
productregistration.sony.com

Ce téléviseur affiche tous les types de format d'image en résolution de 3 840 points × 2 160 lignes.

Remarque

- Pour connaître les formats de signal pris en charge en provenance d'un ordinateur, reportez-vous au Manuel d'aide en ligne.

Directives pour la télécommande IR

- Pointez la télécommande dans la direction du capteur infrarouge du téléviseur.
- Assurez-vous qu'aucun objet ne se trouve entre la télécommande et le capteur infrarouge.

Les lampes fluorescentes peuvent perturber le fonctionnement de votre télécommande ; le cas échéant, éteignez les lampes fluorescentes dans la pièce.

Si vous éprouvez des difficultés avec la télécommande, réinsérez ou remplacez les piles et assurez-vous qu'elles sont correctement placées dans le logement.

Utilisation du support de fixation murale en option (SU-WL855 uniquement)* (non fourni)

À l'attention des clients :

Pour des raisons de sécurité et de protection du produit, Sony recommande vivement de faire installer votre téléviseur par des détaillants Sony ou des installateurs agréés. N'essayez pas de l'installer vous-même.

À l'attention des détaillants Sony et des installateurs :

Portez toute votre attention à la sécurité lors de l'installation, l'entretien périodique et la vérification de ce produit.

Remarque

- Si vous utilisez une visseuse électrique, réglez le couple à environ 1,5 N·m (15 kgf·cm).
- Assurez-vous de bien serrer l'accessoire de fixation murale lors de sa installation sur le téléviseur. Utilisez uniquement un tournevis plat pour installer l'accessoire de fixation murale. L'utilisation d'un autre outil pourrait entraîner un serrage excessif de l'accessoire de fixation murale et endommager le téléviseur.

Démontez le support de table du téléviseur

Démontez le support de table du téléviseur en retirant d'abord les vis.

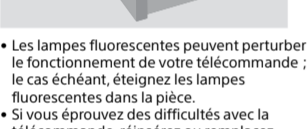

Fixez le support de fixation murale (non fourni) à l'aide des vis (non fournies). Support de fixation murale (non fourni)

Remarque

- Si vous utilisez une visseuse électrique, réglez le couple à environ 1,5 N·m (15 kgf·cm).
- Assurez-vous de bien serrer l'accessoire de fixation murale lors de sa installation sur le téléviseur. Utilisez uniquement un tournevis plat pour installer l'accessoire de fixation murale. L'utilisation d'un autre outil pourrait entraîner un serrage excessif de l'accessoire de fixation murale et endommager le téléviseur.

À l'attention des clients :

Pour des raisons de sécurité et de protection du produit, Sony recommande vivement de faire installer votre téléviseur par des détaillants Sony ou des installateurs agréés. N'essayez pas de l'installer vous-même.

À l'attention des détaillants Sony et des installateurs :

Portez toute votre attention à la sécurité lors de l'installation, l'entretien périodique et la vérification de ce produit.

Remarque

- Si vous utilisez une visseuse électrique, réglez le couple à environ 1,5 N·m (15 kgf·cm).
- Assurez-vous de bien serrer l'accessoire de fixation murale lors de sa installation sur le téléviseur. Utilisez uniquement un tournevis plat pour installer l'accessoire de fixation murale. L'utilisation d'un autre outil pourrait entraîner un serrage excessif de l'accessoire de fixation murale et endommager le téléviseur.

Utilisation du support de fixation murale en option (SU-WL855 uniquement)* (non fourni)

À l'attention des clients :

Pour des raisons de sécurité et de protection du produit, Sony recommande vivement de faire installer votre téléviseur par des détaillants Sony ou des installateurs agréés. N'essayez pas de l'installer vous-même.

À l'attention des détaillants Sony et des installateurs :

Portez toute votre attention à la sécurité lors de l'installation, l'entretien périodique et la vérification de ce produit.

Remarque

- Si vous utilisez une visseuse électrique, réglez le couple à environ 1,5 N·m (15 kgf·cm).
- Assurez-vous de bien serrer l'accessoire de fixation murale lors de sa installation sur le téléviseur. Utilisez uniquement un tournevis plat pour installer l'accessoire de fixation murale. L'utilisation d'un autre outil pourrait entraîner un serrage excessif de l'accessoire de fixation murale et endommager le téléviseur.

Démontez le support de table du téléviseur

Démontez le support de table du téléviseur en retirant d'abord les vis.

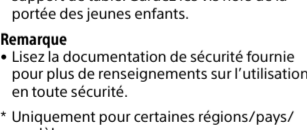

Fixez le support de fixation murale (non fourni) à l'aide des vis (non fournies). Support de fixation murale (non fourni)

Remarque

- Si vous utilisez une visseuse électrique, réglez le couple à environ 1,5 N·m (15 kgf·cm).
- Assurez-vous de bien serrer l'accessoire de fixation murale lors de sa installation sur le téléviseur. Utilisez uniquement un tournevis plat pour installer l'accessoire de fixation murale. L'utilisation d'un autre outil pourrait entraîner un serrage excessif de l'accessoire de fixation murale et endommager le téléviseur.

Utilisation du support de fixation murale en option (SU-WL855 uniquement)* (non fourni)

À l'attention des clients :

Pour des raisons de sécurité et de protection du produit, Sony recommande vivement de faire installer votre téléviseur par des détaillants Sony ou des installateurs agréés. N'essayez pas de l'installer vous-même.

À l'attention des détaillants Sony et des installateurs :

Portez toute votre attention à la sécurité lors de l'installation, l'entretien périodique et la vérification de ce produit.

Remarque

- Si vous utilisez une visseuse électrique, réglez le couple à environ 1,5 N·m (15 kgf·cm).
- Assurez-vous de bien serrer l'accessoire de fixation murale lors de sa installation sur le téléviseur. Utilisez uniquement un tournevis plat pour installer l'accessoire de fixation murale. L'utilisation d'un autre outil pourrait entraîner un serrage excessif de l'accessoire de fixation murale et endommager le téléviseur.

Utilisation du support de fixation murale en option (SU-WL855 uniquement)* (non fourni)

À l'attention des clients :

Pour des raisons de sécurité et de protection du produit, Sony recommande vivement de faire installer votre téléviseur par des détaillants Sony ou des installateurs agréés. N'essayez pas de l'installer vous-même.

À l'attention des détaillants Sony et des installateurs :

Portez toute votre attention à la sécurité lors de l'installation, l'entretien périodique et la vérification de ce produit.

Remarque

- Si vous utilisez une visseuse électrique, réglez le couple à environ 1,5 N·m (15 kgf·cm).
- Assurez-vous de bien serrer l'accessoire de fixation murale lors de sa installation sur le téléviseur. Utilisez uniquement un tournevis plat pour installer l'accessoire de fixation murale. L'utilisation d'un autre outil pourrait entraîner un serrage excessif de l'accessoire de fixation murale et endommager le téléviseur.

Nom du modèle	Schéma des trous pour la fixation murale	
	Largeur	Profondeur
XR-98X90L	600 × 400 mm	400 × 400 mm
XR-85X90L / 85X90CL	400 × 400 mm	300 × 300 mm
XR-75X90L / 75X90CL	300 × 300 mm	300 × 300 mm
XR-65X90L / 65X90CL	300 × 300 mm	300 × 300 mm

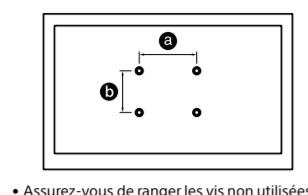

Assurez-vous de ranger les vis non utilisées et le support de table dans un endroit sûr jusqu'à ce que vous soyez prêt à fixer le téléviseur. Gardez les vis hors de la portée des jeunes enfants.

Remarque

- Lisez la documentation de sécurité fournie pour plus de renseignements sur l'utilisation en toute sécurité.
- Pour des informations plus détaillées, visitez le site Web du service à la clientèle de Sony.*

• Uniquement pour certaines régions/pays/modèles.

Retirez les couvercles du support.

XR-98X90L



Retirez les vis à l'arrière du téléviseur.



1 Redémarrez votre téléviseur en appuyant sur la touche de marche de la télécommande pendant environ cinq secondes. Le téléviseur redémarrera. Si le problème persiste, débranchez le cordon d'alimentation CA, puis appuyez sur la touche d'alimentation sur le téléviseur et relâchez-la. Attendez deux minutes et relâchez le cordon d'alimentation CA. Sinon, appuyez sur la touche d'alimentation sur le téléviseur pendant environ 40 secondes jusqu'à ce que le téléviseur s'éteigne.

2 Reportez-vous au menu Aide ci-dessous.

3 Connectez votre téléviseur à Internet et effectuez une mise à jour logicielle. Sony vous recommande de maintenir à jour le logiciel de votre téléviseur. Les mises à jour logicielles permettent d'ajouter de nouvelles fonctions et d'améliorer les performances.

4 Consultez le site Web d'assistance de Sony (informations indiquées à la fin de chaque langue).

5 Effectuez un rétablissement de la configuration par défaut.

Lorsque vous branchez le téléviseur, il est possible que vous ne puissiez pas allumer le téléviseur immédiatement même si vous appuyez sur la touche de marche de la télécommande ou du téléviseur.

L'initialisation du système prend du temps. Attendez environ 1 minute, puis utilisez-le normalement.

Comment réinitialiser le téléviseur à ses réglages d'usine

AVERTISSEMENT : La réinitialisation efface tous vos réglages personnalisés, y compris le contrôle parental.

- Vous pouvez réinitialiser le téléviseur aux réglages d'usine en sélectionnant [Rétablir configuration par défaut]. Pour savoir comment sélectionner [Rétablir configuration par défaut], reportez-vous au Manuel d'aide en ligne.

4 Fixez le support de fixation murale (non fourni) à l'aide des vis (non fournies). Support de fixation murale (non fourni)

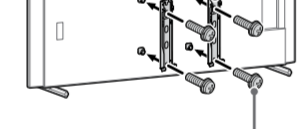

1 Retirez le sceau de protection de table à la fois. Maintenez fermement le support de table avec les deux mains pendant que l'autre personne soulève le téléviseur.

Remarque

- Si vous utilisez une visseuse électrique, réglez le couple à environ 1,5 N·m (15 kgf·cm).
- Assurez-vous de bien serrer l'accessoire de fixation murale lors de sa installation sur le téléviseur. Utilisez uniquement un tournevis plat pour installer l'accessoire de fixation murale. L'utilisation d'un autre outil pourrait entraîner un serrage excessif de l'accessoire de fixation murale et endommager le téléviseur.

Démontez le support de table du téléviseur

Démontez le support de table du téléviseur en retirant d'abord les vis.



Fixez le support de fixation murale (non fourni) à l'aide des vis (non fournies). Support de fixation murale (non fourni)

Remarque

- Si vous utilisez une visseuse électrique, réglez le couple à environ 1,5 N·m (15 kgf·cm).
- Assurez-vous de bien serrer l'accessoire de fixation murale lors de sa installation sur le téléviseur. Utilisez uniquement un tournevis plat pour installer l'accessoire de fixation murale. L'utilisation d'un autre outil pourrait entraîner un serrage excessif de l'accessoire de fixation murale et endommager le téléviseur.

Utilisation du support de fixation murale en option (SU-WL855 uniquement)* (non fourni)

À l'attention des clients :

Pour des raisons de sécurité et de protection du produit, Sony recommande vivement de faire installer votre téléviseur par des détaillants Sony ou des installateurs agréés. N'essayez pas de l'installer vous-même.

À l'attention des détaillants Sony et des installateurs :

Portez toute votre attention à la sécurité lors de l'installation, l'entretien périodique et la vérification de ce produit.

Remarque

- Si vous utilisez une visseuse électrique, réglez le couple à environ 1,5 N·m (15 kgf·cm).
- Assurez-vous de bien serrer l'accessoire de fixation murale lors de sa installation sur le téléviseur. Utilisez uniquement un tournevis plat pour installer l'accessoire de fixation murale. L'utilisation d'un autre outil pourrait entraîner un serrage excessif de l'accessoire de fixation murale et endommager le téléviseur.

Utilisation du support de fixation murale en option (SU-WL855 uniquement)* (non fourni)

À l'attention des clients :

Pour des raisons de sécurité et de protection du produit, Sony recommande vivement de faire installer votre téléviseur par des détaillants Sony ou des installateurs agréés. N'essayez pas de l'installer vous-même.

À l'attention des détaillants Sony et des installateurs :

Portez toute votre attention à la sécurité lors de l'installation, l'entretien périodique et la vérification de ce produit.

Remarque

- Si vous utilisez une visseuse électrique, réglez le couple à environ 1,5 N·m (15 kgf·cm).
- Assurez-vous de bien serrer l'accessoire de fixation murale lors de sa installation sur le téléviseur. Utilisez uniquement un tournevis plat pour installer l'accessoire de fixation murale. L'utilisation d'un autre outil pourrait entraîner un serrage excessif de l'accessoire de fixation murale et endommager le téléviseur.

Utilisation du support de fixation murale en option (SU-WL855 uniquement)* (non fourni)

À l'attention des clients :

Pour des raisons de sécurité et de protection du produit, Sony recommande vivement de faire installer votre téléviseur par des détaillants Sony ou des installateurs agréés. N'essayez pas de l'installer vous-même.

À l'attention des détaillants Sony et des installateurs :

Portez toute votre attention à la sécurité lors de l'installation, l'entretien périodique et la vérification de ce produit.

Remarque

- Si vous utilisez une visseuse électrique, réglez le couple à environ 1,5 N·m (15 kgf·cm).
- Assurez-vous de bien serrer l'accessoire de fixation murale lors de sa installation sur le téléviseur. Utilisez uniquement un tournevis plat pour installer l'accessoire de fixation murale. L'utilisation d'un autre outil pourrait entraîner un serrage excessif de l'accessoire de fixation murale et endommager le téléviseur.

Répetez les étapes précédentes et retirez le sceau de protection de table.

Remarque

- Soulevez le téléviseur avec prudence, car le support de table qui se démonte pourrait basculer et provoquer des blessures.
- Lors du retrait du support de table du téléviseur, prenez soin d'éviter de le faire tomber et d'endommager la surface sur laquelle est posé le téléviseur.
- N'évitez pas le support de table pour aucune raison autre que l'installation des accessoires correspondants sur le téléviseur.

• Assurez-vous que le téléviseur est en position verticale avant de l'allumer. Pour éviter des irrégularités de l'uniformité de l'image, ne pas allumer le téléviseur avec l'écran ACL vers les bas.

XR-98X90L uniquement

- Pour fixer de nouveau le support de table, veillez à utiliser les vis (que vous avez enlevées précédemment) dans les mêmes orifices à l'arrière du téléviseur.

Sauf XR-98X90L

- Trois personnes ou plus sont nécessaires pour démonter le support de table.
- Veillez à ne pas utiliser une force excessive pour démonter le support de table du téléviseur, car le téléviseur pourrait tomber et provoquer des blessures ou endommager le téléviseur.
- Lors de la manipulation du support de table, prenez soin d'éviter d'endommager le téléviseur.

• Uniquement pour certaines régions/pays/modèles.

Retirez les couvercles du support.

XR-98X90L

1 Redémarrez votre téléviseur en appuyant sur la touche de marche de la télécommande pendant environ cinq secondes. Le téléviseur redémarrera. Si le problème persiste, débranchez le cordon d'alimentation CA, puis appuyez sur la touche d'alimentation sur le téléviseur et relâchez-la. Attendez deux minutes et relâchez le cordon d'alimentation CA. Sinon, appuyez sur la touche d'alimentation sur le téléviseur pendant environ 40 secondes jusqu'à ce que le téléviseur s'éteigne.

2 Reportez-vous au menu Aide ci-dessous.

3 Connectez votre téléviseur à Internet et effectuez une mise à jour logicielle. Sony vous recommande de maintenir à jour le logiciel de votre téléviseur. Les mises à jour logicielles permettent d'ajouter de nouvelles fonctions et d'améliorer les performances.

4 Consultez le site Web d'assistance de Sony (informations indiquées à la fin de chaque langue).

5 Effectuez un rétablissement de la configuration par défaut.

Lorsque vous branchez le téléviseur, il est possible que vous ne puissiez pas allumer le téléviseur immédiatement même si vous appuyez sur la touche de marche de la télécommande ou du téléviseur.

L'initialisation du système prend du temps. Attendez environ 1 minute, puis utilisez-le normalement.

Comment réinitialiser le téléviseur à ses réglages d'usine

AVERTISSEMENT : La réinitialisation efface tous vos réglages personnalisés, y compris le contrôle parental.

- Vous pouvez réinitialiser le téléviseur aux réglages d'usine en sélectionnant [Rétablir configuration par défaut]. Pour savoir comment sélectionner [Rétablir configuration par défaut], reportez-vous au Manuel d'aide en ligne.

4 Fixez le support de fixation murale (non fourni) à l'aide des vis (non fournies). Support de fixation murale (non fourni)

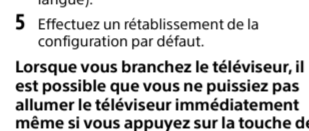

1 Retirez le sceau de protection de table à la fois. Maintenez fermement le support de table avec les deux mains pendant que l'autre personne soulève le téléviseur.

Remarque

- Si vous utilisez une visseuse électrique, réglez le couple à environ 1,5 N·m (15 kgf·cm).
- Assurez-vous de bien serrer l'accessoire de fixation murale lors de sa installation sur le téléviseur. Utilisez uniquement un tournevis plat pour installer l'accessoire de fixation murale. L'utilisation d'un autre outil pourrait entraîner un serrage excessif de l'accessoire de fixation murale et endommager le téléviseur.

Démontez le support de table du téléviseur

Démontez le support de table du téléviseur en retirant d'abord les vis.

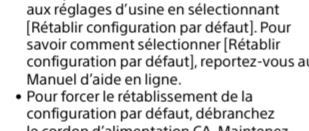

Fixez le support de fixation murale (non fourni) à l'aide des vis (non fournies). Support de fixation murale (non fourni)

Remarque

- Si vous utilisez une visseuse électrique, réglez le couple à environ 1,5 N·m (15 kgf·cm).
- Assurez-vous de bien serrer l'accessoire de fixation murale lors de sa installation sur le téléviseur. Utilisez uniquement un tournevis plat pour installer l'accessoire de fixation murale. L'utilisation d'un autre outil pourrait entraîner un serrage excessif de l'accessoire de fixation murale et endommager le téléviseur.

Utilisation du support de fixation murale en option (SU-WL855 uniquement)* (non fourni)

À l'attention des clients :

Pour des raisons de sécurité et de protection du produit, Sony recommande vivement de faire installer votre téléviseur par des détaillants Sony ou des installateurs agréés. N'essayez pas de l'installer vous-même.

À l'attention des détaillants Sony et des installateurs :

Portez toute votre attention à la sécurité lors de l'installation, l'entretien périodique et la vérification de ce produit.

Remarque

- Si vous utilisez une visseuse électrique, réglez le couple à environ 1,5 N·m (15 kgf·cm).
- Assurez-vous de bien serrer l'accessoire de fixation murale lors de sa installation sur le téléviseur. Utilisez uniquement un tournevis plat pour installer l'accessoire de fixation murale. L'utilisation d'un autre outil pourrait entraîner un serrage excessif de l'accessoire de fixation murale et endommager le téléviseur.

Utilisation du support de fixation murale en option (SU-WL855 uniquement)* (non fourni)

À l'attention des clients :

Pour des raisons de sécurité et de protection du produit, Sony recommande vivement de faire installer votre téléviseur par des détaillants Sony ou des installateurs agréés. N'essayez pas de l'installer vous-même.

À l'attention des détaillants Sony et des installateurs :

Portez toute votre attention à la sécurité lors de l'installation, l'entretien périodique et la vérification de ce produit.

Remarque

- Si vous utilisez une visseuse électrique, réglez le couple à environ 1,5 N·m (15 kgf·cm).
- Assurez-vous de bien serrer l'accessoire de fixation murale lors de sa installation sur le téléviseur. Utilisez uniquement un tournevis plat pour installer l'accessoire de fixation murale. L'utilisation d'un autre outil pourrait entraîner un serrage excessif de l'accessoire de fixation murale et endommager le téléviseur.

Utilisation du support de fixation murale en option (SU-WL855 uniquement)* (non fourni)

À l'attention des clients :

Pour des raisons de sécurité et de protection du produit, Sony recommande vivement de faire installer votre téléviseur par des détaillants Sony ou des installateurs agréés. N'essayez pas de l'installer vous-même.

À l'attention des détaillants Sony et des installateurs :

Portez toute votre attention à la sécurité lors de l'installation, l'entretien périodique et la vérification de ce produit.

Remarque

- Si vous utilisez une visseuse électrique, réglez le couple à environ 1,5 N·m (15 kgf·cm).
- Assurez-vous de bien serrer l'accessoire de fixation murale lors de sa installation sur le téléviseur. Utilisez uniquement un tournevis plat pour installer l'accessoire de fixation murale. L'utilisation d'un autre outil pourrait entraîner un serrage excessif de l'accessoire de fixation murale et endommager le téléviseur.

Utilisation du support de fixation murale en option (SU-WL855 uniquement)* (non fourni)

À l'attention des clients :

Pour des raisons de sécurité et de protection du produit, Sony recommande vivement de faire installer votre téléviseur par des détaillants Sony ou des installateurs agréés. N'essayez pas de l'installer vous-même.

À l'attention des détaillants Sony et des installateurs :

Portez toute votre attention à la sécurité lors de l'installation, l'entretien périodique et la vérification de ce produit.

Remarque

- Si vous utilisez une visseuse électrique, réglez le couple à environ 1,5 N·m (15 kgf·cm).
- Assurez-vous de bien serrer l'accessoire de fixation murale lors de sa installation sur le téléviseur. Utilisez uniquement un tournevis plat pour installer l'accessoire de fixation murale. L'utilisation d'un autre outil pourrait entraîner un serrage excessif de l'accessoire de fixation murale et endommager le téléviseur.

Utilisation du support de fixation murale en option (SU-WL855 uniquement)* (non fourni)

À l'attention des clients :

Pour des raisons de sécurité et de protection du produit, Sony recommande vivement de faire installer votre téléviseur par des détaillants Sony ou des installateurs agréés. N'essayez pas de l'installer vous-même.

À l'attention des détaillants Sony et des installateurs :

Portez toute votre attention à la sécurité lors de l'installation, l'entretien périodique et la vérification de ce produit.

Remarque

- Si vous utilisez une visseuse électrique, réglez le couple à environ 1,5 N·m (15 kgf·cm).
- Assurez-vous de bien serrer l'accessoire de fixation murale lors de sa installation sur le téléviseur. Utilisez uniquement un tournevis plat pour installer l'accessoire de fixation murale. L'utilisation d'un autre outil pourrait entraîner un serrage excessif de l'accessoire de fixation murale et endommager le téléviseur.

Utilisation du support de fixation murale en option (SU-WL855 uniquement)* (non fourni)

Répetez les étapes précédentes et retirez le sceau de protection de table.

Remarque

- Soulevez le téléviseur avec prudence, car le support de table qui se démonte pourrait basculer et provoquer des blessures.
- Lors du retrait du support de table du téléviseur, prenez soin d'éviter de le faire tomber et d'endommager la surface sur laquelle est posé le téléviseur.
- N'évitez pas le support de table pour aucune raison autre que l'installation des accessoires correspondants sur le téléviseur.

• Assurez-vous que le téléviseur est en position verticale avant de l'allumer. Pour éviter des irrégularités de l'uniformité de l'image, ne pas allumer le téléviseur avec l'écran ACL vers les bas.

XR-98X90L uniquement

- Pour fixer de nouveau le support de table, veillez à utiliser les vis (que vous avez enlevées précédemment) dans les mêmes orifices à l'arrière du téléviseur.

Sauf XR-98X90L

- Trois personnes ou plus sont nécessaires pour démonter le support de table.
- Veillez à ne pas utiliser une force excessive pour démonter le support de table du téléviseur, car le téléviseur pourrait tomber et provoquer des blessures ou endommager le téléviseur.
- Lors de la manipulation du support de table, prenez soin d'éviter d'endommager le téléviseur.

• Uniquement pour certaines régions/pays/modèles.

Retirez les couvercles du support.

XR-98X90L

1 Redémarrez votre téléviseur en appuyant sur la touche de marche de la télécommande pendant environ cinq secondes. Le téléviseur redémarrera. Si le problème persiste, débranchez le cordon d'alimentation CA, puis appuyez sur la touche d'alimentation sur le téléviseur et relâchez-la. Attendez deux minutes et relâchez le cordon d'alimentation CA. Sinon, appuyez sur la touche d'alimentation sur le téléviseur pendant environ 40 secondes jusqu'à ce que le téléviseur s'éteigne.

2 Reportez-vous au menu Aide ci-dessous.

3 Connectez votre téléviseur à Internet et effectuez une mise à jour logicielle. Sony vous recommande de maintenir à jour le logiciel de votre téléviseur. Les mises à jour logicielles permettent d'ajouter de nouvelles fonctions et d'améliorer les performances.

4 Consultez le site Web d'assistance de Sony (informations indiquées à la fin de chaque langue).

5 Effectuez un rétablissement de la configuration par défaut.

Lorsque vous branchez le téléviseur, il est possible que vous ne puissiez pas allumer le téléviseur immédiatement même si vous appuyez sur la touche de marche de la télécommande ou du téléviseur.

L'initialisation du système prend du temps. Attendez environ 1 minute, puis utilisez-le normalement.

Comment réinitialiser le téléviseur à ses réglages d'usine

AVERTISSEMENT : La réinitialisation efface tous vos réglages personnalisés, y compris le contrôle parental.

- Vous pouvez réinitialiser le téléviseur aux réglages d'usine en sélectionnant [Rétablir configuration par défaut]. Pour savoir comment sélectionner [Rétablir configuration par défaut], reportez-vous au Manuel d'aide en ligne.

4 Fixez le support de fixation murale (non fourni) à l'aide des vis (non fournies). Support de fixation murale (non fourni)