



Manual del usuario

TECRA A40-K

TECRA A50-K

PORTEGE X40-K

Contenido

<i>Capítulo 1</i>	Información legal, normativa y de seguridad	
	Copyright, advertencia y marcas comerciales	1-1
	Información sobre la legislación vigente	1-2
	Aviso de estándar de vídeo	1-11
	OpenSSL Toolkit License Issues	1-11
	FreeType License Issues	1-13
	Programa ENERGY STAR®	1-17
	Cómo desechar el ordenador y la batería del ordenador	1-17
	Precauciones generales	1-18
	Iconos de seguridad	1-21
<i>Capítulo 2</i>	Para empezar	
	Lista de comprobación del equipo	2-1
	Convenciones	2-1
	Nombre de modelo abreviado	2-2
	Utilización del ordenador por primera vez	2-3
	Introducción a Windows	2-8
	Apagado del ordenador	2-11
	Recuperación del sistema	2-15
<i>Capítulo 3</i>	Descripción general	
	Descripción general de la Serie PORTEGE	3-1
	Descripción general de la Serie TECRA/SATELLITE PRO/dynabook	3-9
	Componentes de hardware internos	3-19
	Descripciones de condiciones de alimentación	3-20
<i>Capítulo 4</i>	Principios básicos de utilización	
	Utilización del panel táctil	4-1
	Utilización del panel táctil	4-2
	El teclado	4-4
	Utilización del sensor de huella dactilar	4-7
	Batería	4-9
	Soporte de memoria	4-13
	Smart Card	4-17
	Módulo de memoria adicional	4-18
	Dispositivo de WAN inalámbrica	4-21
	Función GPS	4-23

	Puerto de salida HDMI™	4-23
	LAN	4-25
	Adaptadores USB Type-C™	4-26
	Wireless display (visualización inalámbrica)	4-28
	Anclaje de seguridad	4-29
	Accesorios opcionales	4-30
	Sistema de sonido y modo de vídeo	4-30
<i>Capítulo 5</i>	Utilidades y uso avanzado	
	Utilidades y aplicaciones	5-1
	Funciones especiales	5-10
<i>Capítulo 6</i>	Solución de problemas	
	Proceso de solución de problemas	6-1
	Lista de comprobación de hardware y sistema	6-5
	Soporte técnico	6-17
<i>Capítulo 7</i>	Apéndice	
	Especificaciones	7-1
	Conectores y cable de alimentación de CA	7-2
	Información sobre dispositivos inalámbricos	7-4
	Información sobre Intel® AMT	7-16
	Accesibilidad	7-19
	Accesibilidad para portátil Dynabook	7-19
	Notas legales	7-23
	Índice	

Capítulo 1

Información legal, normativa y de seguridad

En este capítulo se indica la información legal, normativa y de seguridad aplicable a su ordenador.

Copyright, advertencia y marcas comerciales

Copyright

© 2022 Dynabook Inc. Todos los derechos reservados. De acuerdo con las leyes de propiedad intelectual, este manual no puede reproducirse en forma alguna sin el permiso previo y por escrito de Dynabook Inc. No se asume responsabilidad alguna por patentes en relación con el uso de la información aquí contenida.

Primera edición, enero de 2022

Los derechos de copyright de música, películas, programas informáticos, bases de datos y otra propiedad intelectual protegidos por las leyes de copyright pertenecen al autor o al propietario del copyright. Los materiales sujetos a copyright pueden reproducirse solo para uso personal en el hogar. Toda utilización que traspase lo estipulado anteriormente (incluida la conversión a formato digital, alteración, transferencia de material copiado y su distribución en una red) sin permiso del propietario del copyright es una violación de los derechos de autor o copyright y está sujeto a multas y penas de prisión. Cumpla la legislación en materia de copyright al realizar cualquier reproducción a partir de este manual.

Advertencia

Este manual se ha comprobado y revisado cuidadosamente con el fin de lograr la máxima exactitud de su contenido. Las instrucciones y descripciones son las correspondientes al ordenador en el momento de su publicación. No obstante, los ordenadores y manuales que le sucedan están sujetos a cambios sin previo aviso. Dynabook Inc. no asume ninguna responsabilidad por daños ocasionados directa o indirectamente debido a errores, omisiones o diferencias entre el ordenador y el manual.

Toda referencia en este manual a «Dynabook» deberá entenderse como Dynabook Inc. y/o sus filiales.

Marcas comerciales

Intel, el logotipo de Intel, Thunderbolt y el logotipo de Thunderbolt son marcas comerciales de Intel Corporation o sus empresas subsidiarias en EE.UU. y/o en otros países.

Microsoft y Windows son marcas comerciales registradas o marcas comerciales de Microsoft Corporation en EE.UU. y/o en otros países.

La marca de texto Bluetooth® es una marca comercial registrada propiedad de Bluetooth SIG, Inc.

Los términos HDMI y HDMI High-Definition Multimedia Interface, y el Logotipo HDMI son marcas comerciales o marcas registradas de HDMI Licensing Administrator, Inc. en los Estados Unidos y en otros países.

DTS, el símbolo y DTS más el símbolo conjuntamente son marcas comerciales registradas; DTS Audio Processing es una marca comercial de DTS, Inc.

Wi-Fi es una marca comercial registrada de Wi-Fi Alliance.

USB Type-C™ y USB-C™ son marcas comerciales de USB Implementers Forum.

El resto de nombres de empresas, productos y servicios aquí mencionados pueden ser marcas comerciales de sus respectivas empresas propietarias.

Información sobre la legislación vigente



La información sobre normativa aquí proporcionada puede variar. Consulte la información de ID en la parte inferior del dispositivo o la caja para obtener información específica aplicable al modelo adquirido.

Información sobre FCC

Este dispositivo cumple los requisitos de exposición a radiofrecuencias de la FCC.

Este equipo ha sido sometido a pruebas que confirman su cumplimiento de los límites para dispositivos digitales de clase B, conforme a la parte 15 de las normas de la FCC. Estos límites están diseñados para proporcionar una protección razonable frente a interferencias dañinas en instalaciones domésticas. Este equipo genera, utiliza y puede irradiar energía de radiofrecuencia, por lo que, si no se instala y utiliza conforme a las instrucciones, puede provocar interferencias dañinas en comunicaciones de radio. No obstante, no existe garantía alguna de que no se produzcan interferencias en instalaciones concretas. En el caso de que este equipo provoque interferencias dañinas en la recepción de radio o televisión, lo que puede determinarse encendiendo y apagando el equipo, el usuario deberá intentar corregir dichas interferencias adoptando una o varias de las siguientes medidas:

- Reoriente o cambie de lugar la antena receptora.

- Aumente la distancia entre el equipo y el receptor.
- Conecte el equipo a una toma de un circuito distinto al del receptor.
- Consulte a su proveedor o a un técnico con experiencia en radio / TV para obtener ayuda.



Solo se pueden conectar a este equipo periféricos que cumplan los límites de la FCC para la clase B. Su utilización con periféricos que no cumplan estas normas o con periféricos no recomendados por Dynabook es probable que provoque interferencias en la recepción de radio y TV. Deberá utilizar cables apantallados entre los dispositivos externos y el puerto de bus serie universal (USB 3.2 Gen1), el puerto Thunderbolt™ 4/ USB Type-C™ y el puerto de salida HDMI™ del ordenador. Los cambios o modificaciones realizados en este equipo que no hayan sido aprobados expresamente por Dynabook o terceros autorizados por Dynabook anularán la autorización concedida para utilizar el equipo.

Condiciones de la FCC

Este dispositivo cumple los requisitos de la parte 15 de las normas de la FCC. Su utilización está sujeta a las siguientes dos condiciones:

1. Este equipo no puede provocar interferencias nocivas.
2. Este equipo debe aceptar cualquier interferencia recibida, incluidas las interferencias que puedan provocar un funcionamiento no deseado.

Contacto

Dirección: Dynabook Americas, Inc.
5241 California Avenue, Suite 100
Irvine, California, EE.UU., 92617

Teléfono: (949) 583-3000



Esta información solo es aplicable a los países/regiones en los que es obligatoria.

Advertencia - California Prop 65



*Este producto contiene elementos químicos, entre ellos plomo, de los que el Estado de California tiene constancia que provocan cáncer, anomalías congénitas y daños en el sistema reproductivo. **Lávese las manos antes de comenzar la manipulación.***



Solo para el estado de California.

Reglamento de administración de exportaciones

Este documento contiene datos técnicos que pueden estar controlados conforme al Reglamento de administración de exportaciones de EE.UU. y su exportación puede estar sujeta a la aprobación previa del Departamento de Comercio de EE.UU. Está prohibida toda exportación, ya sea directa o indirecta, que contravenga el Reglamento de administración de exportaciones de EE.UU.

Declaración de conformidad de la UE



Este producto incorpora la marca CE de conformidad con las directivas europeas aplicables. La obtención de la marca CE es responsabilidad de Dynabook Europe GmbH, Stresemannallee 4b, 41460 Neuss, Alemania. La declaración UE de conformidad completa y oficial se encuentra disponible en el sitio web <https://emea.dynabook.com/product-conformity>.

Homologación CE

Dynabook Europe GmbH declara que el modelo o modelos descritos en este manual cumplen la Directiva 2014/53/UE.

El texto completo de la declaración UE de conformidad está disponible en la siguiente dirección de Internet:

<https://emea.dynabook.com/product-conformity>.

Este producto está etiquetado con la marca CE de conformidad con los requisitos esenciales y otras disposiciones pertinentes de las directivas europeas aplicables, particularmente, la Directiva sobre equipos de radio (2014/53/UE), la Directiva RoHS 2011/65/UE, la Directiva sobre diseño ecológico 2009/125/CE (ErP) y las medidas de implementación relacionadas.

Este producto y los accesorios originales han sido diseñados conforme a las normas aplicables sobre EMC (compatibilidad electromagnética). No obstante, Dynabook no garantiza que el producto continúe cumpliendo dichas normas sobre EMC si se conectan cables o se instalan accesorios no fabricados por Dynabook. En este caso, las personas que hayan conectado/implementado dichos accesorios/cables deberán asegurarse de que el sistema (el PC y los accesorios/cables) continúe cumpliendo las normas exigidas. Por lo general, para evitar problemas de EMC, deben tenerse en cuenta los siguientes consejos:

- Solo deben conectarse e implementarse aquellos accesorios que lleven la marca CE.
- Conecte únicamente cables que cuenten con el mejor apantallamiento posible.

Entorno de trabajo

Este producto ha sido diseñado conforme a los requisitos de EMC (Compatibilidad electromagnética) exigidos para los entornos conocidos como «domésticos, comerciales y de industria ligera». Dynabook no recomienda el uso de este producto en entornos de trabajo distintos de los anteriormente mencionados.

Entre los entornos no verificados figuran los siguientes:

- Entornos industriales (por ejemplo, entornos en los que se utilice una toma con tensión trifásica de 380 V)
- Entornos médicos (según la Directiva sobre productos sanitarios)
- Entornos de automoción
- Entornos aeronáuticos

Dynabook no se hace responsable de las consecuencias derivadas del uso de este producto en entornos de trabajo no verificados/recomendados.

Las consecuencias derivadas del uso de este producto en entornos no verificados pueden ser:

- Interferencias con otros dispositivos o máquinas del área circundante
- Funcionamiento erróneo o pérdidas de datos de este producto causadas por las interferencias generadas por otros dispositivos o máquinas del área circundante

Por consiguiente, Dynabook recomienda encarecidamente que se compruebe de forma adecuada la compatibilidad electromagnética de este producto en todos los entornos de funcionamiento no verificados antes de su uso. En el caso de vehículos o aeronaves, deberá solicitarse permiso al fabricante o a la aerolínea respectivamente antes de usar este producto.

Asimismo, por razones de seguridad, está prohibido el uso de este producto en entornos con atmósferas explosivas.

Información sobre la clase B de VCCI (solo Japón)

この装置は、クラスB情報技術装置です。この装置は、家庭環境で使用することを目的としていますが、この装置がラジオやテレビジョン受信機に近接して使用されると、受信障害を引き起こすことがあります。取扱説明書に従って正しい取り扱いをしてください。

VCCI-B

Información sobre la legislación aplicable en Canadá (solo Canadá)

Este aparato digital no supera los límites establecidos para la Clase B en materia de emisiones de ruido de radio por parte de aparatos digitales, conforme a lo estipulado en legislación sobre interferencias de radio (Radio Interference Regulation) del ministerio de comunicaciones canadiense (Canadian Department of Communications).

La legislación de Canadian Department of Communications (DOC) estipula que los cambios o modificaciones no aprobados expresamente por Dynabook pueden anular el derecho a utilizar este equipo.

Este aparato digital de Clase B reúne todos los requisitos exigidos por la legislación canadiense en materia de equipos que provocan interferencias.

Cet appareil numérique de la classe B respecte toutes les exigences du Règlement sur le matériel brouilleur du Canada.

Aviso para Canadá

Este dispositivo cumple los estándares RSS de exención de licencia de ISED (anteriormente Industry Canada).

Su utilización está sujeta a las siguientes dos condiciones: (1) Este equipo no puede provocar interferencias, y (2) este equipo debe aceptar cualquier interferencia recibida, incluidas las interferencias que puedan provocar un funcionamiento no deseado del dispositivo.

Le présent appareil est conforme aux CNR d'Industrie Canada applicables aux appareils radio exempts de licence. L'exploitation est autorisée aux deux conditions suivantes : (1) l'appareil ne doit pas produire de brouillage, et (2) l'appareil doit accepter tout brouillage radioélectrique subi, même si le brouillage est susceptible d'en compromettre le fonctionnement.



■ *Para cumplir los requisitos de cumplimiento de exposición a radiofrecuencias de Canadá, este dispositivo y su antena no deben situarse ni utilizarse conjuntamente con ninguna otra antena o transmisor.*

Pour être conforme aux exigences canadiennes en matière d'exposition aux fréquences radio, l'appareil et son antenne ne doivent pas être situés au même endroit qu'une autre antenne ou un autre émetteur ni fonctionner en même temps.

- *El uso de este dispositivo está restringido a espacios interiores debido a su funcionamiento en el rango de frecuencias de 5,15 GHz a 5,25 GHz. FCC exige que este producto se utilice en interiores para el rango de frecuencias de 5,15 GHz a 5,25 GHz con el fin de reducir el potencial de interferencia dañina en sistemas móviles por satélite de canal compartido.*

Los radares de alta potencia están asignados como usuarios principales de las bandas de 5,25 GHz a 5,35 GHz y de 5,65 GHz a 5,85 GHz. Dichos radares pueden provocar interferencias y/o dañar este dispositivo.

Les dispositifs fonctionnant dans la bande 5150-5250 MHz sont réservés uniquement pour une utilisation à l'intérieur afin de réduire les risques de brouillage préjudiciable aux systèmes de satellites mobiles utilisant les mêmes canaux.

Veillez noter que les utilisateurs de radars de haute puissance sont désignés utilisateurs principaux (c.-à-d., qu'ils ont la priorité) pour les bandes 5250-5350 MHz et 5650-5850 MHz et que ces radars pourraient causer du brouillage et/ou des dommages aux dispositifs LAN-EL.



Esta precaución es aplicable a productos que operen con un dispositivo de radio 802.11a/n/ac/ax.

La mise en garde ci-dessus ne s'applique qu'aux appareils ayant un transmetteur opérant en mode 802.11a/n/ac/ax.

La siguiente información solo es válida para los estados miembros de la UE:

Requisitos de información del Reglamento CE 1275/2008

La información adicional exigida por el Reglamento (CE) 1275/2009, enmendado por el Reglamento (EU) 801/2013, por el que se desarrolla la Directiva de diseño ecológico aplicable al consumo de energía eléctrica en los modos «preparado» y «desactivado» de los equipos eléctricos y electrónicos domésticos y de oficina, puede consultarse aquí: <http://emea.dynabook.com/environment>.

Eliminación de productos



El símbolo del contenedor tachado indica que los productos deben recogerse aparte y eliminarse de forma independiente a la basura doméstica. Las baterías y acumuladores integrados pueden desecharse con el producto. Estos serán separados en los centros de reciclaje.

La barra negra indica que el producto empezó a comercializarse con posterioridad al 13 de agosto de 2005.

Al participar en la recogida por separado de productos y baterías, contribuirá a realizar una eliminación adecuada de productos y baterías y, de este modo, ayudará a evitar consecuencias negativas para el entorno y para la salud humana.

Para obtener información detallada sobre los programas de recogida y reciclaje en su país, visite nuestro sitio web <http://emea.dynabook.com/environment> o póngase en contacto con su ayuntamiento o con el establecimiento del que adquirió el producto.

Eliminación de baterías y/o acumuladores



Pb, Hg, Cd

El símbolo del contenedor tachado indica que las baterías y/o acumuladores deben recogerse aparte y eliminarse de forma independiente a la basura doméstica.

Si una batería o acumulador contiene una cantidad de plomo (Pb), mercurio (Hg) y/o cadmio (Cd) superior a la estipulada en la Directiva europea sobre baterías, se mostrarán los símbolos químicos del plomo (Pb), mercurio (Hg) y/o cadmio (Cd) debajo del contenedor de basura tachado.

Al participar en la recogida por separado de baterías, contribuirá a realizar una eliminación adecuada de productos y baterías y, de este modo, ayudará a evitar consecuencias negativas para el entorno y para la salud humana. Para lograrlo, deberá llevar las baterías y/o acumuladores al centro de reciclaje local, o bien a un establecimiento comercial o unas instalaciones que ofrezcan recogida de estos dispositivos para desecharlos de forma respetuosa con el medio ambiente, asegurándose de que los terminales de contacto están cubiertos con cinta aislante.

Para obtener información detallada sobre los programas de recogida y reciclaje en su país, visite nuestro sitio web <http://emea.dynabook.com/environment> o póngase en contacto con su ayuntamiento o con el establecimiento del que adquirió el producto.



Estos símbolos podrían no figurar en función del país y región de compra.

REACH - Declaración de cumplimiento

La legislación de la Unión Europea (UE) en materia de productos químicos, REACH (registro, evaluación, autorización y restricción de sustancias químicas), entró en vigor el 1 de junio 2007, con plazo de cumplimiento hasta 2018.

Dynabook cumplirá todos los requisitos REACH y mantiene el compromiso de ofrecer a sus clientes información sobre la presencia en nuestros artículos de sustancias incluidas en la lista de sustancias candidatas, de conformidad con la normativa REACH.

Visite el sitio web <http://emea.dynabook.com/environment> para obtener información relativa a la presencia en nuestros artículos de sustancias incluidas en la lista de sustancias candidatas, de conformidad con REACH, en una concentración superior al 0,1 % peso/peso.

La siguiente información solo es aplicable a Turquía:

- Eliminación de productos:



El símbolo de contenedor tachado significa que este producto no debe desecharse con el resto de residuos domésticos. Cuando el producto llegue al final de su vida útil, para proteger el medio ambiente y la salud humana, deberá entregarse al punto limpio o centro de reciclaje más próximo. Para más información sobre programas de recogida y reciclaje en su país, póngase en contacto con su ayuntamiento o con el establecimiento del que adquirió el producto.

- Dynabook cumple todos los requisitos de la normativa turca 28300 relativa a la «Restricción del uso de determinadas sustancias peligrosas en equipos eléctricos y electrónicos».

AEEE Yönetmeliğine Uygundur

Dynabook 28300 sayılı Türkiye "Elektrikle çalışan ve elektronik ekipmanda belirli tehlikeli maddelerin kullanımıyla ilgili kısıtlama" yönetmeliği gereklerini tamamen yerine getirmektedir.

- El número de fallos posibles de los píxeles de la pantalla se define conforme a las normas ISO 9241-307. Si el número de fallos de píxeles es inferior al estándar, estos no deberán contarse como defectos o fallos.
- La batería es un producto consumible, dado que el tiempo de funcionamiento de la batería depende del uso del ordenador. Si la batería no se carga en absoluto, ello se deberá a un defecto o un fallo. Los cambios de duración de la batería no se deben a defectos o fallos.

La siguiente información solo es aplicable a India:



El uso de este símbolo indica que este producto no puede tratarse como residuo doméstico.

Al garantizar el desecho correcto de este producto, ayudará a evitar posibles consecuencias negativas para el medio ambiente y la salud humana que podrían derivarse de una manipulación inadecuada del mismo.

Para obtener una información más detallada sobre el reciclaje de este producto, visite nuestra web <https://asia.dynabook.com> o póngase en contacto con el centro de atención telefónica (1800 200 6768).



Estos símbolos podrían no figurar en función del país y región de compra.

Aviso de estándar de vídeo

ESTE PRODUCTO TIENE LICENCIA PARA LA GAMA DE PATENTES VISUALES AVC, VC-1 Y MPEG-4 PARA USO PERSONAL Y NO COMERCIAL DEL CONSUMIDOR CON OBJETO DE (I) CODIFICAR VÍDEO CONFORME A LOS ESTÁNDARES ANTERIORES («VÍDEO») Y/ O (II) DECODIFICAR AVC, VC-1 Y MPEG-4 CODIFICADO POR UN CONSUMIDOR EN UNA ACTIVIDAD PERSONAL Y NO COMERCIAL Y/U OBTENIDO DE UN PROVEEDOR DE VÍDEO CON LICENCIA DE MPEG LA PARA OFRECER DICHO VÍDEO. NO SE CONCEDE LICENCIA NI ESTA DEBERÁ CONSIDERARSE IMPLÍCITA PARA NINGÚN OTRO USO. PUEDE OBTENER INFORMACIÓN ADICIONAL, INCLUIDA LA RELATIVA A LICENCIAS Y USOS PROMOCIONALES, INTERNOS O COMERCIALES, DE MPEG LA, L.L.C. CONSULTE <http://www.mpegla.com>.

OpenSSL Toolkit License Issues

LICENSE ISSUES

=====

The OpenSSL toolkit stays under a dual license, i.e. both the conditions of the OpenSSL License and the original SSLeay license apply to the toolkit. See below for the actual license texts. Actually both licenses are BSD-style Open Source licenses. In case of any license issues related to OpenSSL please contact openssl-core@openssl.org

OpenSSL License

/*=====

Copyright (c) 1998-2019 The OpenSSL Project. All rights reserved.

Redistribution and use in source and binary forms, with or without modification, are permitted provided that the following conditions are met:

1. Redistributions of source code must retain the above copyright notice, this list of conditions and the following disclaimer.
2. Redistributions in binary form must reproduce the above copyright notice, this list of conditions and the following disclaimer in the documentation and/or other materials provided with the distribution.
3. All advertising materials mentioning features or use of this software must display the following acknowledgment:

"This product includes software developed by the OpenSSL Project for use in the OpenSSL Toolkit."

<http://www.openssl.org>.

4. The names "OpenSSL Toolkit" and "OpenSSL Project" must not be used to endorse or promote products derived from this software without prior written permission. For written permission, please contact openssl-core@openssl.org.

-
5. Products derived from this software may not be called "OpenSSL" nor may "OpenSSL" appear in their names without prior written permission of the OpenSSL Project.
 6. Redistributions of any form whatsoever must retain the following acknowledgment:

"This product includes software developed by the OpenSSL Project for use in the OpenSSL Toolkit"

[\[http://www.openssl.org\]](http://www.openssl.org).

THIS SOFTWARE IS PROVIDED BY THE OpenSSL PROJECT ``AS IS'' AND ANY EXPRESSED OR IMPLIED WARRANTIES, INCLUDING, BUT NOT LIMITED TO, THE IMPLIED WARRANTIES OF MERCHANTABILITY AND FITNESS FOR A PARTICULAR PURPOSE ARE DISCLAIMED. IN NO EVENT SHALL THE OpenSSL PROJECT OR ITS CONTRIBUTORS BE LIABLE FOR ANY DIRECT, INDIRECT, INCIDENTAL, SPECIAL, EXEMPLARY, OR CONSEQUENTIAL DAMAGES (INCLUDING, BUT NOT LIMITED TO, PROCUREMENT OF SUBSTITUTE GOODS OR SERVICES; LOSS OF USE, DATA, OR PROFITS; OR BUSINESS INTERRUPTION) HOWEVER CAUSED AND ON ANY THEORY OF LIABILITY, WHETHER IN CONTRACT, STRICT LIABILITY, OR TORT (INCLUDING NEGLIGENCE OR OTHERWISE) ARISING IN ANY WAY OUT OF THE USE OF THIS SOFTWARE, EVEN IF ADVISED OF THE POSSIBILITY OF SUCH DAMAGE.

=====
This product includes cryptographic software written by Eric Young (eyay@cryptsoft.com). This product includes software written by Tim Hudson (tjh@cryptsoft.com).

*/

Original SSLeay License

/* Copyright (C) 1995-1998 Eric Young (eyay@cryptsoft.com)

All rights reserved.

This package is an SSL implementation written by Eric Young (eyay@cryptsoft.com).

The implementation was written so as to conform with Netscapes SSL.

This library is free for commercial and non-commercial use as long as the following conditions are adhered to. The following conditions apply to all code found in this distribution, be it the RC4, RSA, lhash, DES, etc., code; not just the SSL code. The SSL documentation included with this distribution is covered by the same copyright terms except that the holder is Tim Hudson (tjh@cryptsoft.com).

Copyright remains Eric Young's, and as such any Copyright notices in the code are not to be removed.

If this package is used in a product, Eric Young should be given attribution as the author of the parts of the library used.

This can be in the form of a textual message at program startup or in documentation (online or textual) provided with the package.

Redistribution and use in source and binary forms, with or without modification, are permitted provided that the following conditions are met:

1. Redistributions of source code must retain the copyright notice, this list of conditions and the following disclaimer.
2. Redistributions in binary form must reproduce the above copyright notice, this list of conditions and the following disclaimer in the documentation and/or other materials provided with the distribution.
3. All advertising materials mentioning features or use of this software must display the following acknowledgement:

"This product includes cryptographic software written by Eric Young (eay@cryptsoft.com)"

The word 'cryptographic' can be left out if the routines from the library being used are not cryptographic related :-).

4. If you include any Windows specific code (or a derivative thereof) from the apps directory (application code) you must include an acknowledgement:

"This product includes software written by Tim Hudson (tjh@cryptsoft.com)"

THIS SOFTWARE IS PROVIDED BY ERIC YOUNG ``AS IS'' AND ANY EXPRESS OR IMPLIED WARRANTIES, INCLUDING, BUT NOT LIMITED TO, THE IMPLIED WARRANTIES OF MERCHANTABILITY AND FITNESS FOR A PARTICULAR PURPOSE ARE DISCLAIMED. IN NO EVENT SHALL THE AUTHOR OR CONTRIBUTORS BE LIABLE FOR ANY DIRECT, INDIRECT, INCIDENTAL, SPECIAL, EXEMPLARY, OR CONSEQUENTIAL DAMAGES (INCLUDING, BUT NOT LIMITED TO, PROCUREMENT OF SUBSTITUTE GOODS OR SERVICES; LOSS OF USE, DATA, OR PROFITS; OR BUSINESS INTERRUPTION) HOWEVER CAUSED AND ON ANY THEORY OF LIABILITY, WHETHER IN CONTRACT, STRICT LIABILITY, OR TORT (INCLUDING NEGLIGENCE OR OTHERWISE) ARISING IN ANY WAY OUT OF THE USE OF THIS SOFTWARE, EVEN IF ADVISED OF THE POSSIBILITY OF SUCH DAMAGE.

The licence and distribution terms for any publically available version or derivative of this code cannot be changed. i.e. this code cannot simply be copied and put under another distribution licence [including the GNU Public Licence.]

*/

FreeType License Issues

The FreeType Project LICENSE

2006-Jan-27

Copyright 1996-2002, 2006 by

David Turner, Robert Wilhelm, and Werner Lemberg

Introduction

=====

The FreeType Project is distributed in several archive packages; some of them may contain, in addition to the FreeType font engine, various tools and contributions which rely on, or relate to, the FreeType Project.

This license applies to all files found in such packages, and which do not fall under their own explicit license. The license affects thus the FreeType font engine, the test programs, documentation and makefiles, at the very least.

This license was inspired by the BSD, Artistic, and IJG (Independent JPEG Group) licenses, which all encourage inclusion and use of free software in commercial and freeware products alike. As a consequence, its main points are that:

- We don't promise that this software works. However, we will be interested in any kind of bug reports. ('as is' distribution)
- You can use this software for whatever you want, in parts or full form, without having to pay us. ('royalty-free' usage)
- You may not pretend that you wrote this software. If you use it, or only parts of it, in a program, you must acknowledge somewhere in your documentation that you have used the FreeType code. ('credits')

We specifically permit and encourage the inclusion of this software, with or without modifications, in commercial products.

We disclaim all warranties covering The FreeType Project and assume no liability related to The FreeType Project.

Finally, many people asked us for a preferred form for a credit/disclaimer to use in compliance with this license. We thus encourage you to use the following text:

""""

Portions of this software are copyright (C) <year> The FreeType Project

www.freetype.org.

All rights reserved.

""""

Please replace <year> with the value from the FreeType version you actually use.

Legal Terms

=====

0. Definitions

Throughout this license, the terms 'package', 'FreeType Project', and 'FreeType archive' refer to the set of files originally distributed by the

authors (David Turner, Robert Wilhelm, and Werner Lemberg) as the 'FreeType Project', be they named as alpha, beta or final release.

'You' refers to the licensee, or person using the project, where 'using' is a generic term including compiling the project's source code as well as linking it to form a 'program' or 'executable'. This program is referred to as 'a program using the FreeType engine'.

This license applies to all files distributed in the original FreeType Project, including all source code, binaries and documentation, unless otherwise stated in the file in its original, unmodified form as distributed in the original archive. If you are unsure whether or not a particular file is covered by this license, you must contact us to verify this.

The FreeType Project is copyright (C) 1996-2000 by David Turner, Robert Wilhelm, and Werner Lemberg. All rights reserved except as specified below.

1. No Warranty

THE FREETYPE PROJECT IS PROVIDED 'AS IS' WITHOUT WARRANTY OF ANY KIND, EITHER EXPRESS OR IMPLIED, INCLUDING, BUT NOT LIMITED TO, WARRANTIES OF MERCHANTABILITY AND FITNESS FOR A PARTICULAR PURPOSE. IN NO EVENT WILL ANY OF THE AUTHORS OR COPYRIGHT HOLDERS BE LIABLE FOR ANY DAMAGES CAUSED BY THE USE OR THE INABILITY TO USE, OF THE FREETYPE PROJECT.

2. Redistribution

This license grants a worldwide, royalty-free, perpetual and irrevocable right and license to use, execute, perform, compile, display, copy, create derivative works of, distribute and sublicense the FreeType Project (in both source and object code forms) and derivative works thereof for any purpose; and to authorize others to exercise some or all of the rights granted herein, subject to the following conditions:

- Redistribution of source code must retain this license file ('FTL.TXT') unaltered; any additions, deletions or changes to the original files must be clearly indicated in accompanying documentation. The copyright notices of the unaltered, original files must be preserved in all copies of source files.
- Redistribution in binary form must provide a disclaimer that states that the software is based in part of the work of the FreeType Team, in the distribution documentation. We also encourage you to put an URL to the FreeType web page in your documentation, though this isn't mandatory.

These conditions apply to any software derived from or based on the FreeType Project, not just the unmodified files. If you use our work, you must acknowledge us. However, no fee need be paid to us.

3. Advertising

Neither the FreeType authors and contributors nor you shall use the name of the other for commercial, advertising, or promotional purposes without specific prior written permission.

We suggest, but do not require, that you use one or more of the following phrases to refer to this software in your documentation or advertising materials: `FreeType Project`, `FreeType Engine`, `FreeType library`, or `FreeType Distribution`.

As you have not signed this license, you are not required to accept it. However, as the FreeType Project is copyrighted material, only this license, or another one contracted with the authors, grants you the right to use, distribute, and modify it. Therefore, by using, distributing, or modifying the FreeType Project, you indicate that you understand and accept all the terms of this license.

4. Contacts

There are two mailing lists related to FreeType:

- freetype@nongnu.org
Discusses general use and applications of FreeType, as well as future and wanted additions to the library and distribution. If you are looking for support, start in this list if you haven't found anything to help you in the documentation.
- freetype-devel@nongnu.org
Discusses bugs, as well as engine internals, design issues, specific licenses, porting, etc.

Our home page can be found at <http://www.freetype.org>

Programa ENERGY STAR®



Su modelo de ordenador puede cumplir las normas de ENERGY STAR®. En caso de que el modelo adquirido cumpla estas normas, se incluirá en el siguiente sitio web: <https://www.energystar.gov/productfinder/product/certified-computers>.

Dynabook es una empresa asociada al programa ENERGY STAR y ha diseñado este ordenador para que cumpla las directrices de eficiencia energética de ENERGY STAR. El ordenador se suministra con opciones de administración de energía predefinidas con una configuración que ofrece la máxima estabilidad del entorno operativo y un rendimiento óptimo del sistema tanto en el modo de alimentación de CA como en el modo de batería.

Para ahorrar energía, el ordenador está configurado para entrar en el modo de suspensión de bajo consumo que apaga el sistema y la pantalla a los 15 minutos de inactividad en el modo de alimentación de CA.

Dynabook recomienda dejar activas estas y otras funciones de ahorro de energía para que el ordenador funcione con la máxima eficiencia energética. Puede reanudar el funcionamiento del ordenador desde el modo de suspensión pulsando el botón de alimentación.

Su ordenador con certificado ENERGY STAR debería estar configurado de forma predeterminada para entrar en «modo de suspensión» (con bajo consumo) tras un periodo de inactividad. El ordenador se reactiva en unos segundos simplemente tocando el ratón o el teclado. Estas funciones de suspensión pueden ahorrarle hasta 23 dólares al año (200 kWh al año en electricidad) y evitar la emisión de hasta 136 kg de gases de efecto invernadero al año. Para aprender a ajustar o activar esta configuración de suspensión en su ordenador, vaya a: www.energystar.gov/sleepinstructions.

Para activar funciones de suspensión en toda la empresa de forma rápida y sencilla mediante herramientas de red, vaya a www.energystar.gov/powermanagement.

Cómo desechar el ordenador y la batería del ordenador

El usuario no tiene acceso a la batería del ordenador. Póngase en contacto con un proveedor de servicio autorizado para obtener información sobre cómo desechar el ordenador y la batería.

Dynabook tiene un compromiso firme con la reducción de los residuos electrónicos. Para lograr un uso eficiente de los recursos y un tratamiento adecuado de las sustancias peligrosas, deben cumplirse los reglamentos locales, estatales y federales al reciclar su dispositivo electrónico. Para obtener información sobre el compromiso con la sostenibilidad de Dynabook, visite: <http://emea.dynabook.com/environment>.

Precauciones generales

El ordenador está diseñado para optimizar la seguridad, minimizar el estrés y soportar los rigores del transporte. No obstante, debe adoptar ciertas precauciones para reducir el riesgo de daños personales o al ordenador.

Asegúrese de que lee las precauciones generales que se incluyen a continuación y las incluidas en el texto del manual.

Proporcione una ventilación adecuada

Asegúrese de que su ordenador y el adaptador de CA tienen ventilación adecuada en todo momento y no se recalientan cuando el aparato esté encendido o cuando se conecte un adaptador de CA a una toma de corriente (aunque su ordenador esté en el modo de suspensión). En este caso, siga las indicaciones siguientes:

- No cubra nunca el ordenador ni el adaptador de CA con ningún objeto.
- No coloque nunca el ordenador ni el adaptador de CA cerca de una fuente de calor, por ejemplo, una manta eléctrica o un radiador.
- No cubra ni obstruya nunca los orificios de ventilación, incluidos los que están situados en la base del ordenador.
- Utilice siempre el ordenador sobre una superficie rígida y plana. Si utiliza el ordenador sobre una alfombra u otro material blando, pueden bloquearse los orificios de ventilación.
- Deje siempre espacio suficiente alrededor del ordenador.

El recalentamiento del ordenador o del adaptador de CA podría provocar fallos del sistema, daños al ordenador o adaptador de CA o incluso un incendio, lo que podría ocasionar lesiones físicas graves.

Creación de un entorno adecuado para el ordenador

Sitúe el ordenador en una superficie plana con espacio suficiente para los demás elementos que precise (como una impresora).

Deje suficiente espacio alrededor del ordenador y de los demás equipos para proporcionar una ventilación adecuada. En caso contrario, estos podrían recalentarse.

Para mantener el ordenador en condiciones de funcionamiento óptimas, proteja el área de trabajo de:

- Polvo, humedad y luz solar directa

-
- Equipos que generen un campo electromagnético intenso, como altavoces estéreo (aparte de los conectados al ordenador) o teléfonos con altavoz
 - Cambios bruscos de temperatura o humedad y fuentes de cambio de temperatura como rejillas de aire acondicionado o radiadores
 - Calor, frío o humedad extremos
 - Líquidos y productos químicos corrosivos

Lesiones provocadas por el estrés

Lea con atención el **Manual de instrucciones de seguridad y comodidad**. En él encontrará información sobre la prevención de lesiones provocadas por el estrés en manos y muñecas causadas por un uso prolongado del teclado. También incluye información sobre el diseño del entorno de trabajo, la postura que debe adoptar y la iluminación más adecuada para ayudarle a reducir las molestias físicas.

Quemaduras

- Evite un contacto físico prolongado con el ordenador. Si el ordenador se utiliza durante un período de tiempo largo, su superficie puede alcanzar una alta temperatura. Aunque la temperatura no parezca muy alta al tacto, si mantiene un contacto físico con el ordenador durante largo tiempo, por ejemplo, al colocar el ordenador sobre sus rodillas o las manos sobre el reposamuñecas, podría sufrir irritaciones en la piel.
- Si el ordenador se utiliza durante largo tiempo, evite el contacto con la placa metálica que sostiene los diversos puertos de interfaz, ya que podría estar muy caliente.
- La superficie del adaptador de CA puede calentarse durante su utilización, pero este estado no indica un funcionamiento erróneo. Si necesita transportar el adaptador de CA, desconéctelo y deje que se enfríe antes de moverlo.
- No coloque el adaptador de CA sobre un material sensible al calor, ya que dicho material podría resultar dañado.

Daños por presión excesiva o golpes

No ejerza una excesiva presión sobre el ordenador y evite que reciba golpes, ya que los componentes del ordenador podrían resultar dañados o podría producirse un funcionamiento erróneo.

Limpieza del ordenador

Para garantizar una vida duradera y sin problemas de funcionamiento, mantenga el ordenador libre de polvo y suciedad y tenga cuidado con el uso de líquidos cerca del ordenador.

- Tenga cuidado de no derramar líquidos sobre el ordenador. Si el ordenador se moja, apáguelo de inmediato y déjelo secar por completo. En este caso, deberá llevar el ordenador a un proveedor de servicio autorizado para que sea inspeccionado con el fin de evaluar el alcance de los daños.
- Limpie los plásticos del ordenador con un paño ligeramente humedecido en agua.
- Puede limpiar la pantalla de visualización pulverizando una pequeña cantidad de limpiacristales sobre un paño suave y limpio y pasando después el paño con cuidado por la pantalla.



Nunca pulverice directamente sobre el ordenador ni derrame líquidos sobre el mismo. Nunca utilice sustancias químicas o abrasivas para limpiar el ordenador.

Transporte del ordenador

Si bien el ordenador se ha diseñado para un funcionamiento flexible en su uso diario, deberá tomar algunas precauciones a la hora de moverlo con el fin de garantizar un funcionamiento sin problemas.

- Asegúrese de que haya terminado toda actividad de discos antes de desplazar el ordenador.
- Apague el ordenador.
- Desconecte el adaptador de CA y todos los demás periféricos antes de transportar el ordenador.
- Cierre el panel de visualización.
- No sujete el ordenador por el panel de visualización.
- Antes de transportar el ordenador, apáguelo, desconecte el adaptador de CA y espere a que se enfríe. Si no sigue estas instrucciones, podría sufrir pequeñas quemaduras.
- No exponga el ordenador a cambios rápidos de temperatura (por ejemplo, al llevar el ordenador de un entorno frío a una habitación cálida). No encienda el equipo hasta que desaparezca la condensación.
- Tenga cuidado de que el ordenador no reciba golpes. Si no sigue estas instrucciones, podría dañar el ordenador, provocar fallos en él o pérdidas de datos.
- No transporte nunca el ordenador con tarjetas insertadas. Ello podría dañar el ordenador y/o la tarjeta, lo que podría originar fallos en el ordenador.
- Utilice siempre un maletín de transporte adecuado para transportar el ordenador.
- Cuando mueva el ordenador de sitio, sujételo firmemente para evitar que caiga o golpee cualquier objeto.
- No transporte el ordenador sujetándolo por las partes salientes.

Teléfonos móviles

Tenga en cuenta que el uso de teléfonos móviles puede interferir en el sistema de sonido. Aunque el ordenador no dejará de funcionar de ninguna forma, se recomienda mantener una distancia mínima de 30 cm entre el ordenador y el teléfono móvil.

Manual de instrucciones de seguridad y comodidad

Toda la información importante sobre seguridad y un uso adecuado de este ordenador se incluye en el Manual de instrucciones de seguridad y comodidad adjunto. Asegúrese de que lo lee antes de utilizar el ordenador.

Iconos de seguridad

En este manual se utilizan iconos de seguridad para llamar la atención sobre información importante. A continuación se identifican cada uno de estos tipos de mensajes.



Indica una situación de riesgo potencial que podría provocarle la muerte o lesiones graves si no sigue las instrucciones.



Un mensaje de atención informa de que el uso indebido del equipo o el no seguir las instrucciones puede ocasionar pérdidas de datos o daños en el equipo o provocar lesiones leves o moderadas.



Lea esta información. Las notas son consejos que le ayudarán a utilizar mejor el equipo.

Capítulo 2

Para empezar

En este capítulo se proporciona una lista de comprobación del equipo e información básica sobre cómo comenzar a utilizar el ordenador.



Si utiliza un sistema operativo no preinstalado por Dynabook, es posible que algunas de las funciones descritas en este manual no funcionen correctamente.



Puede que no tenga todos los programas mencionados en este manual dependiendo del modelo que haya adquirido.

Lista de comprobación del equipo

Desembale con cuidado el ordenador y guarde la caja y el resto del embalaje por si lo necesita en el futuro.

Hardware

Asegúrese de que dispone de estos elementos:

- Ordenador personal portátil
- Adaptador de viaje de USB-C™ a HDMI™/VGA
Adaptador de Type-C a RGB
(proporcionado con algunos modelos; varía dependiendo del modelo adquirido)
- Adaptador de CA y cable de alimentación (conector de 2 o 3 clavijas)

Documentación

- Inicio rápido
- Manual de instrucciones de seguridad y comodidad
- Información sobre la garantía

Si falta o está dañado alguno de estos elementos, póngase en contacto con su distribuidor inmediatamente.

Convenciones

El manual utiliza los siguientes formatos para describir, identificar y resaltar términos o procedimientos operativos.

Hacer clic	<ul style="list-style-type: none"> ■ Toque el panel táctil o haga clic una vez en el botón izquierdo de control del panel táctil. ■ Haga clic con el botón izquierdo del ratón una vez. ■ Toque la pantalla táctil una vez (solo en el caso de modelos con pantalla táctil).
Hacer clic con el botón derecho	<ul style="list-style-type: none"> ■ Haga clic en el botón derecho de control del panel táctil una vez. ■ Haga clic con el botón derecho del ratón una vez. ■ Mantenga pulsada la pantalla táctil (solo en el caso de modelos con pantalla táctil).
Hacer doble clic	<ul style="list-style-type: none"> ■ Toque el panel táctil o haga clic dos veces en el botón izquierdo de control del panel táctil. ■ Haga clic con el botón izquierdo del ratón dos veces. ■ Toque la pantalla táctil dos veces (solo en el caso de modelos con pantalla táctil).
Iniciar	La palabra «Iniciar» hace referencia al botón «  » de la esquina inferior izquierda de la pantalla.

Nombre de modelo abreviado

El nombre del modelo de su ordenador se abrevia de la siguiente forma en este manual.

LCD	Nombre de modelo completo	Nombre de modelo abreviado
35,6 cm (14,0 pulg.)	PORTEGE X40-K	Serie PORTEGE
35,6 cm (14,0 pulg.)	TECRA A40-K, SATELLITE PRO A40-K/R40-K, dynabook EX40L-K/GX40L-K, TECRA A45-KW, TECRA A4*-K	Serie TECRA/ SATELLITE PRO/ dynabook
39,6 cm (15,6 pulg.)	TECRA A50-K, SATELLITE PRO A50-K/R50-K, TECRA A55-KW, TECRA A5*-K	

Utilización del ordenador por primera vez



No olvide leer también el Manual de instrucciones de seguridad y comodidad adjunto para obtener información sobre el uso seguro y correcto de este ordenador. Su finalidad es ayudarle a estar más cómodo y ser más productivo mientras utiliza el ordenador portátil. Siguiendo las recomendaciones que contiene, reducirá las posibilidades de desarrollar una lesión dolorosa o que le provoque alguna discapacidad en las manos, los brazos, los hombros o el cuello.

En esta sección se proporciona información básica sobre cómo comenzar a utilizar el ordenador. En ella se tratan los siguientes temas:

- Conexión del adaptador de CA
- Apertura de la pantalla
- Encendido del ordenador
- Configuración inicial
- Introducción a Windows



- *Utilice un programa antivirus y asegúrese de que lo actualiza con regularidad.*
- *No formatee nunca un soporte de almacenamiento sin comprobar primero su contenido, ya que al formatear se destruyen todos los datos almacenados.*
- *Es recomendable realizar de manera periódica una copia de seguridad de la unidad de estado sólido u otro dispositivo de almacenamiento principal en soportes externos. Los soportes de almacenamiento, por lo general, no resultan duraderos ni estables para periodos de tiempo largos en determinadas circunstancias, por lo que podrían producirse pérdidas de datos.*
- *Antes de instalar un dispositivo o una aplicación, guarde los datos de la memoria en la unidad de estado sólido o en otros soportes de almacenamiento. Si no lo hace, podría perder datos.*

Conexión del adaptador de CA

Conecte el adaptador de CA cuando desee cargar la batería o alimentar el ordenador mediante CA. La batería debe cargarse para poder utilizar el ordenador con batería.

El adaptador de CA se ajusta automáticamente a cualquier tensión comprendida entre 100 y 240 voltios, así como a frecuencias de 50 o 60 hercios, lo que permite usar el ordenador casi en cualquier país/región del mundo. El adaptador de CA convierte la energía CA en energía CC y reduce la tensión suministrada al ordenador.



- *Utilice siempre el adaptador de CA incluido con el ordenador o utilice adaptadores de CA especificados por Dynabook para evitar cualquier riesgo de incendio u otros daños al ordenador. El uso de un adaptador de CA incompatible puede provocar fuego o daños en el ordenador, lo que puede causarle lesiones graves. Dynabook no asume responsabilidad alguna por daños provocados por el uso de un adaptador incompatible.*
- *No conecte nunca el adaptador de CA a una toma eléctrica que no se corresponda con el rango de tensión y la frecuencia especificados en la etiqueta reglamentaria de la unidad. Si incumple esta recomendación, podría provocar fuego o una descarga eléctrica, lo que podría causarle lesiones graves.*
- *Utilice o compre siempre cables de alimentación que cumplan las especificaciones legales de tensión y frecuencia y los requisitos del país en el que se utilicen. Si incumple esta recomendación, podría provocar fuego o una descarga eléctrica, lo que podría causarle lesiones graves.*
- *El cable de alimentación suministrado cumple las normas de seguridad aplicables a la región en la que se comercializa el ordenador y no debe utilizarse fuera de dicha región. Si desea utilizarlo en otras regiones, compre cables de alimentación que cumplan las normas de seguridad de la región en cuestión.*
- *No utilice un adaptador de conversión de 3 a 2 clavijas.*
- *Cuando conecte el adaptador de CA al ordenador, siga siempre los pasos en el orden exacto descrito en el Manual del usuario. Como precaución general de seguridad, evite tocar las piezas metálicas.*
- *No coloque nunca el ordenador o adaptador de CA sobre una superficie de madera, un mueble u otra superficie sensible al calor durante su uso, ya que la temperatura de la base del ordenador y de la superficie del adaptador de CA aumenta durante su utilización normal.*
- *Coloque siempre el ordenador o el adaptador de CA sobre una superficie plana y dura que sea resistente al calor.*

Consulte el Manual de instrucciones de seguridad y comodidad adjunto para conocer las precauciones que debe adoptar, así como instrucciones de manejo detalladas.

Dependiendo del modelo adquirido, es posible que se proporcione el siguiente adaptador de CA.

- Tipo de conexión de conector DC IN 19V
- Tipo de conexión de puerto USB Type-C™

Tipo de conexión de conector DC IN 19V

1. Conecte el cable de alimentación al adaptador de CA.

Figura 2-1 Conexión del cable de alimentación al adaptador de CA (conector de 2 clavijas)



Figura 2-2 Conexión del cable de alimentación al adaptador de CA (conector de 3 clavijas)



Dependiendo del modelo, se incluye junto al ordenador un adaptador/cable de alimentación de 2 o de 3 clavijas.

2. Conecte el conector de salida de CC del adaptador de CA al conector DC IN 19V del ordenador.

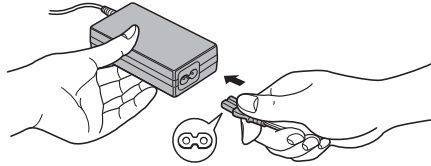
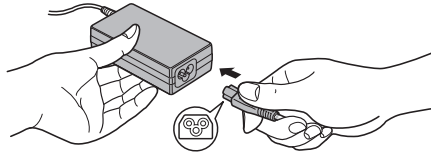
Figura 2-3 Conexión del conector de salida de CC al ordenador

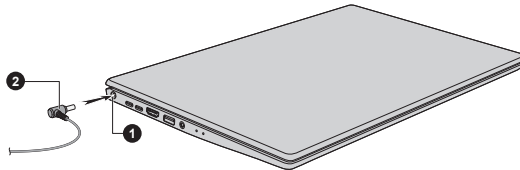

1. Conector DC IN 19V

2. Conector de salida de CC

El aspecto del producto depende del modelo adquirido.

3. Enchufe el cable de alimentación a una toma de corriente activa. Se iluminará el indicador **DC IN/Batería**.

Tipo de conexión de puerto USB Type-C™

1. Conecte el cable de alimentación al adaptador de CA.

Figura 2-4 Conexión del cable de alimentación al adaptador de CA (conector de 2 clavijas)



Figura 2-5 Conexión del cable de alimentación al adaptador de CA (conector de 3 clavijas)



El aspecto del producto depende del modelo adquirido.

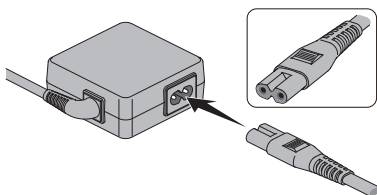
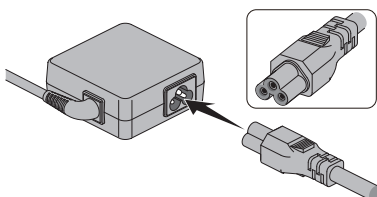

Dependiendo del modelo, se incluye junto al ordenador un adaptador/cable de alimentación de 2 o de 3 clavijas.

2. Enchufe el cable de alimentación a una toma de corriente activa.
3. Conecte el conector de salida de CC del adaptador de CA a uno de los puertos Thunderbolt™ 4/USB Type-C™ del ordenador. Se iluminará el indicador **DC IN/Batería**.

Figura 2-6 Conexión del conector de salida de CC al ordenador

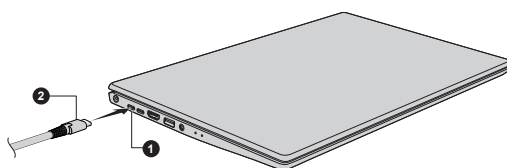

1. Puerto Thunderbolt™ 4/USB Type-C™

2. Conector de salida de CC

Apertura de la pantalla

El panel de visualización puede abrirse en diversos ángulos (hasta 180 grados) para proporcionar una visualización óptima.

Para abrir el panel de visualización, levántelo lentamente con una mano por el centro (como se muestra en la siguiente figura), sujetando con la otra mano el reposamuñecas para que no se levante el cuerpo principal del ordenador. Esto permitirá ajustar el ángulo del panel de visualización de forma que proporcione una claridad óptima.

Figura 2-7 Apertura del panel de visualización

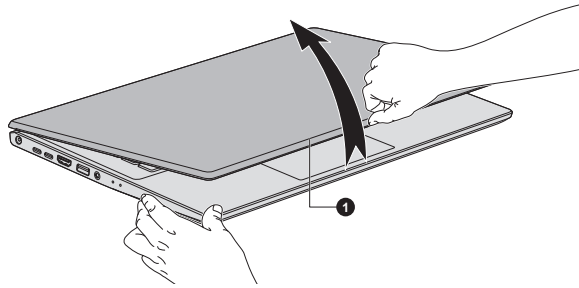

1. Panel de visualización

El aspecto del producto depende del modelo adquirido.



Abra y cierre el panel de visualización con cuidado. Si lo manipula con brusquedad, podría dañar el ordenador.



- *Tenga cuidado de no abrir demasiado el panel de visualización, ya que podría dañar las bisagras de dicho panel.*
- *No levante el ordenador por el panel de visualización.*
- *No cierre el ordenador si entre el panel de visualización y el teclado quedan bolígrafos u otros objetos.*
- *Al abrir o cerrar el panel de visualización, coloque una mano en el reposamuñecas para sujetar el ordenador y utilice la otra mano para abrir o cerrar lentamente el panel de visualización. No manipule con brusquedad el panel de visualización al abrirlo o cerrarlo.*
- *No pulse ni empuje la pantalla de visualización bruscamente, ya que el ordenador podría quedar en una posición inestable y caer.*

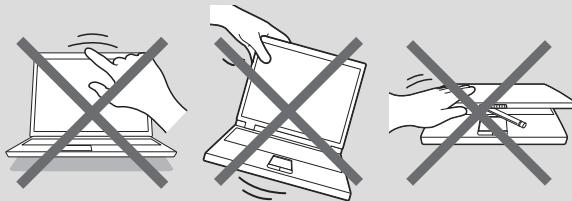

Encendido del ordenador

En esta sección se describe cómo encender el equipo. El indicador Alimentación indica el estado. Consulte la sección [Descripciones de condiciones de alimentación](#) para obtener más información.



- *Tras encender el equipo por primera vez, no lo apague hasta después de haber configurado el sistema operativo.*
- *El volumen no puede ajustarse durante la ejecución de la instalación de Windows.*
- *No toque la pantalla de visualización mientras se está encendiendo el ordenador.*

1. Abra el panel de visualización.
2. Pulse el botón de alimentación.

Figura 2-8 Encendido del ordenador

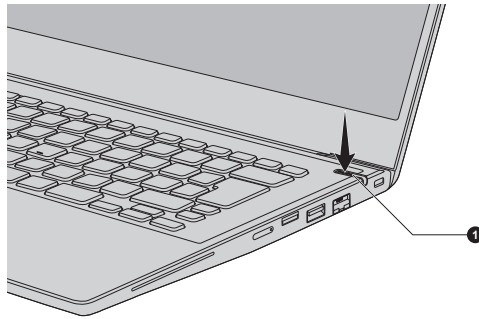

1. Botón de alimentación

El aspecto del producto depende del modelo adquirido.

Configuración inicial

La pantalla de arranque de Windows es la primera pantalla que aparece al encender el ordenador. Para instalar el sistema operativo correctamente, siga las instrucciones de cada pantalla.



Cuando se muestre, lea atentamente las condiciones de licencia y el contrato de licencia.

Introducción a Windows

Para obtener más información sobre las novedades y cómo utilizar Windows, consulte las **Sugerencias** en el menú Iniciar.

Menú Iniciar

El menú Iniciar es el panel desde el que se inician todas las operaciones que permite realizar el sistema operativo Windows, lo que proporciona formas sencillas de acceder a aplicaciones, programas, sitios web y otra información importante.

Puede acceder al menú Iniciar desde una aplicación o desde el escritorio de diversas formas:

- Haga clic en el botón **Iniciar** () en la esquina inferior izquierda de la pantalla.
- Pulse el logotipo de Windows® () de su teclado.

Puede anclar sus aplicaciones favoritas al menú Iniciar incluyéndolas como iconos en el patrón de tipo cuadrícula; también puede agruparlas. Los iconos muestran información dinámica de aplicaciones sin tener que abrirlas.

Barra de tareas de Windows

De forma predeterminada, la parte inferior del escritorio es la barra de tareas de Windows. Puede ver todas las aplicaciones que se están ejecutando actualmente en la barra de tareas de Windows.

Vista de tareas

Vista de tareas () se inicia desde la barra de tareas de Windows, en la parte inferior de la pantalla. Vista de tareas le permite ver las aplicaciones que están en ejecución actualmente. Asimismo, puede crear escritorios personalizados, lo que permite agrupar aplicaciones para entretenimiento, productividad o lo que desee.

Para ello, haga clic en el icono **Vista de tareas**  y luego haga clic en **Nuevo escritorio**. Abra las aplicaciones que desee utilizar en ese escritorio. Para cambiar de escritorio, haga clic de nuevo en **Vista de tareas**.

Buscar

Buscar, en la barra de tareas de Windows, le permite buscar aplicaciones, archivos, configuraciones, etc. en el ordenador. Cuando hay conexión a internet disponible, también muestra el mejor resultado de búsqueda en internet.

El asistente personal llamado **Cortana** puede estar disponible dependiendo de su país/región. Puede hacer preguntas o hablar a Cortana con voz natural y Cortana le responderá empleando información de internet. Para hablar con Cortana, se necesita un micrófono interno o externo.

Centro de actividades

Puede revisar notificaciones importantes de aplicaciones o Windows en el Centro de actividades, así como realizar operaciones sin tener que abrir las aplicaciones. También proporciona botones de acción rápida para acceder al instante a la configuración más utilizada. Seleccione el icono del Centro de actividades  , en la barra de tareas de Windows, para ver sus notificaciones y acciones rápidas.

Configuración

Configuración proporciona la configuración del sistema, incluida la configuración avanzada del Panel de control. Se divide en categorías, de manera que pueda configurar, optimizar o personalizar Windows.

También puede escribir la palabra clave y utilizar **Buscar** para encontrar cualquier opción de configuración.

Para abrir Configuración, haga clic en **Iniciar** ->  **(Configuración)**.

Puede anclarla como icono al menú Iniciar haciendo clic con el botón derecho del ratón en **Configuración** y seleccionando **Anclar a Inicio**.

Microsoft Store

Aunque muchas aplicaciones están preinstaladas en su ordenador, también puede descargar muchas otras de Microsoft Store.

Puede buscar y examinar miles de aplicaciones, todas agrupadas en categorías fáciles de encontrar.

Windows Hello

Windows Hello es una forma más personal y segura de iniciar sesión en el sistema Windows, en aplicaciones y en servicios empleando huella dactilar, reconocimiento facial o un PIN.

Para utilizar Windows Hello, haga clic en **Iniciar** ->  **(Configuración)** -> **Cuentas** -> **Opciones de inicio de sesión**.

En Opciones de inicio de sesión verá opciones para Face Recognition y Huella dactilar si su ordenador dispone de sensor de huella dactilar y sensor de reconocimiento facial compatibles. Una vez que la haya configurado, podrá iniciar sesión rápidamente con un toque o una mirada.

Puede que tenga que añadir un PIN en **PIN de Windows Hello** antes de configurar **Rostro de Windows Hello** y **Huella digital de Windows Hello**.

Opciones de inicio de sesión

Windows ofrece una serie de opciones de inicio de sesión, entre ellas autenticación de **Contraseña** (🔑), **PIN** (1234), **Huella dactilar** (👉), **Cara** (😊) y **Contraseña de imagen** (📷) para evitar el acceso no autorizado. Si tiene múltiples métodos de inicio de sesión configurados para una cuenta de usuario, podrá seleccionar una opción en la pantalla de inicio de sesión de Windows haciendo clic en las opciones de inicio de sesión.



Se recomienda encarecidamente utilizar Rostro de Windows Hello en interiores. La utilización en exteriores puede provocar fallos en el registro/ inicio de sesión debido a la luz solar.

Apagado del ordenador

El ordenador se puede apagar en uno de los siguientes modos: modo apagar, modo de suspensión o modo de hibernación.

Modo apagar

Al apagar el ordenador en el modo apagar, no se guarda ningún dato y el ordenador arranca con la pantalla principal del sistema operativo al volver a encenderse.

1. Si ha introducido datos, guárdelos en la unidad de almacenamiento interno o en otro soporte de almacenamiento.
2. Asegúrese de que ha terminado toda la actividad en los discos antes de extraer el disco.



- *Si apaga el ordenador mientras se accede a un disco, puede que pierda datos o que el disco resulte dañado.*
- *No apague el equipo mientras haya una aplicación en ejecución. Si lo hace, podría provocar una pérdida de datos.*
- *No apague ni desconecte un dispositivo de almacenamiento externo ni extraiga un soporte de almacenamiento durante la lectura/grabación de datos. Si lo hace, podría provocar una pérdida de datos.*

3. Haga clic en **Iniciar** ->  (**Iniciar/Apagar**) y luego seleccione **Apagar**.
4. Apague todos los dispositivos periféricos conectados al ordenador.





No encienda inmediatamente de nuevo el ordenador ni los dispositivos periféricos. Espere un poco para evitar posibles daños.

Reinicio del ordenador

En algunas circunstancias, deberá reiniciar el sistema, por ejemplo, si cambia la configuración del ordenador.

Si necesita reiniciar el sistema, podrá hacerlo de varias formas:

- Haga clic en **Iniciar** ->  (**Iniciar/Apagar**) y luego seleccione **Reiniciar**.
- Pulse **Ctrl**, **Alt** y **Supr** simultáneamente (una vez) para mostrar la ventana de menú y luego seleccione **Reiniciar** haciendo clic en el icono de alimentación () situado en la esquina inferior derecha.



Antes de encender el ordenador, asegúrese de que guarda los datos.

Modo de suspensión

Si tiene que interrumpir su trabajo, puede apagar el ordenador sin salir del software que esté utilizando haciendo que el ordenador entre en modo de suspensión. En este modo, los datos se mantienen en la memoria principal del ordenador. Al encender de nuevo el ordenador, podrá continuar trabajando desde donde lo dejó.



Cuando tenga que desactivar el ordenador a bordo de un avión o en lugares en los que existan normas o control de los dispositivos electrónicos, apague siempre el ordenador completamente. También deberá desactivar cualquier funcionalidad de comunicación inalámbrica y cancelar la configuración que reactive el ordenador automáticamente, por ejemplo, una función de grabación con temporizador. Si no apaga el ordenador de este modo, el sistema operativo podría reactivarse y ejecutar tareas preprogramadas o conservar datos no guardados, lo que podría producir interferencias con sistemas de aviación o de otro tipo, lo que a su vez podría ocasionar lesiones graves.



- *Antes de entrar en modo de suspensión, asegúrese de que guarda todos los datos.*
- *Para evitar una posible reducción de la duración de la batería, se recomienda quitar los dispositivos periféricos conectados al ordenador antes de entrar en modo de suspensión.*
- *Para evitar la pérdida de datos, no cambie al modo de suspensión mientras transfiere datos a soportes externos, como dispositivos USB, soportes de memoria u otros dispositivos de memoria externos.*



- *Cuando está conectado el adaptador de CA, el ordenador pasa al Modo de suspensión según la configuración de Opciones de energía (para acceder a ella, haga clic en **Iniciar -> Sistema de Windows -> Panel de control -> Sistema y seguridad -> Opciones de energía**).*
- *Si una aplicación de red está activa cuando el ordenador entra en modo de suspensión, es posible que no se restaure la aplicación cuando el ordenador se encienda y el sistema regrese del modo de suspensión.*
- *Para evitar que el ordenador entre automáticamente en modo de suspensión, desactive el modo de suspensión en Opciones de energía.*

Ventajas del modo de suspensión

El modo de suspensión ofrece las siguientes ventajas:

- **Restaura el entorno de trabajo anterior más rápidamente que la función de modo de hibernación.**

- Ahorra energía mediante el apagado del sistema cuando el ordenador no recibe ninguna entrada ni se accede al hardware durante un período de tiempo definido por la función modo de suspensión del sistema.
- Permite utilizar la función de apagado mediante el cierre del panel.

Ejecución del modo de suspensión

Puede acceder al modo de suspensión de las siguientes formas:

- Haga clic en **Iniciar** ->  (**Iniciar/Apagar**) y luego seleccione **Suspender**.
- Cierre el panel de visualización. Tenga en cuenta que esta función debe estar activada en las Opciones de energía.
- Pulse el botón de alimentación. Tenga en cuenta que esta función debe estar activada en las Opciones de energía.

Al volver a encender el ordenador, podrá continuar en el mismo punto en que interrumpió el trabajo al apagar el ordenador.



Si usa el ordenador alimentado mediante batería, logrará aumentar su tiempo de funcionamiento global apagándolo en el modo de hibernación. El modo de suspensión consume más energía mientras el ordenador está apagado.

Limitaciones del modo de suspensión

El modo de suspensión no funciona en la siguiente situación:

- Los circuitos de memoria quedan expuestos a electricidad estática o ruido eléctrico.

Modo de hibernación

El modo de hibernación guarda el contenido de la memoria en la unidad de almacenamiento interno al apagar el ordenador, de manera que, al volver a encenderlo, se restaure el estado anterior. Tenga en cuenta que la función de modo de hibernación no guarda el estado de los periféricos conectados al ordenador.



- *Guarde los datos. Al acceder al modo de hibernación, el ordenador guarda el contenido de la memoria en la unidad de almacenamiento interno. No obstante, por razones de seguridad, es recomendable guardar los datos manualmente.*
- *Perderá los datos si desenchufa el adaptador de CA antes de que termine la operación de almacenamiento.*
- *Para evitar la pérdida de datos, no cambie al modo de hibernación mientras transfiere datos a soportes externos, como dispositivos USB, soportes de memoria u otros dispositivos de memoria externos.*

Ventajas del modo de hibernación

El modo de hibernación ofrece las siguientes ventajas:

- Guarda los datos en la unidad de almacenamiento interno cuando el ordenador se apaga automáticamente debido a que la carga de la batería está muy baja.
- Cuando encienda de nuevo el ordenador, podrá regresar al entorno de trabajo anterior de forma inmediata.
- Ahorra energía mediante el apagado del sistema cuando el ordenador no recibe ninguna entrada ni se accede al hardware durante un período de tiempo definido por la función de hibernación del sistema.
- Permite utilizar la función de apagado mediante el cierre del panel.

Inicio del modo de hibernación

Para acceder al modo de hibernación, haga clic en **Iniciar** ->  (**Iniciar/ Apagar**) y luego seleccione **Hibernar**.



*Para mostrar **Hibernar** en el menú Iniciar/Apagar, establezca la configuración siguiendo estos pasos:*

1. *Haga clic en **Iniciar** -> **Sistema de Windows** -> **Panel de control** -> **Sistema y seguridad** -> **Opciones de energía**.*
2. *Haga clic en **Elegir el comportamiento de los botones de inicio/apagado** o **Elegir el comportamiento del cierre de la tapa**.*
3. *Haga clic en **Cambiar la configuración actualmente no disponible**.*
4. *Seleccione la casilla de verificación **Hibernar** de la configuración de apagado.*
5. *Haga clic en el botón **Guardar cambios**.*

Modo de hibernación automática

El ordenador puede configurarse para entrar en el modo de hibernación automáticamente al pulsar el botón de alimentación o cerrar el panel de visualización. Para definir esta configuración, proceda del siguiente modo:

1. Haga clic en **Opciones de energía** y luego haga clic en **Elegir el comportamiento del botón de inicio/apagado** o **Elegir el comportamiento del cierre de la tapa**.
2. Active los parámetros de modo de hibernación deseados para **Al presionar el botón de inicio/apagado** y **Al cerrar la tapa**.
3. Haga clic en el botón **Guardar cambios**.

Almacenamiento de datos en el modo de hibernación

Al apagar el ordenador en el modo de hibernación, el ordenador tarda unos instantes en guardar los datos que actualmente están en memoria en la unidad de almacenamiento interno.

Una vez apagado el ordenador y almacenados los datos en la unidad de almacenamiento interno, apague todos los dispositivos periféricos.



No encienda inmediatamente de nuevo el ordenador ni los dispositivos periféricos. Espere unos instantes para permitir que se descarguen totalmente todos los condensadores.

Recuperación del sistema

Hay una partición oculta en la unidad de almacenamiento interno que está asignada a las Opciones de recuperación del sistema en caso de que se produzca algún problema.

Puede crear soportes de recuperación y restaurar el sistema.

En esta sección se describen los siguientes elementos:

- Creación de soportes de recuperación
- Restauración del software preinstalado desde los soportes de recuperación que ha creado
- Restauración del software previamente instalado desde la partición de recuperación



Si elige Utilidad de mantenimiento de dynabook para borrar la unidad de almacenamiento interno, se eliminarán todos los datos, incluido el sistema operativo y la partición de recuperación. En ese caso, no podrá crear soportes de recuperación ni restaurar el software preinstalado de la partición de recuperación. Asegúrese de que ya ha creado soportes de recuperación antes de iniciar Utilidad de mantenimiento de dynabook. Este soporte de recuperación puede utilizarse para restaurar el sistema después de haber borrado la unidad de almacenamiento interno.

Creación de soportes de recuperación

En esta sección se describe cómo crear soportes de recuperación.



- *No olvide conectar el adaptador de CA cuando cree soportes de recuperación.*
- *Cierre cualquier otro software.*
- *No ejecute programas tales como protectores de pantalla, ya que estos suponen una carga para la CPU.*
- *Utilice el ordenador con alimentación total.*
- *No utilice funciones de ahorro de energía.*
- *No grabe en el soporte cuando se esté ejecutando el software antivirus. Espere a que termine su ejecución y luego desactive los programas de detección de virus, incluido cualquier software de comprobación automática de archivos en segundo plano.*

- *No use utilidades, incluidas aquellas que tienen como objetivo aumentar la velocidad de acceso a la unidad de almacenamiento interno. Estas pueden provocar un funcionamiento inestable y dañar los datos.*
- *No apague/cierre la sesión ni entre en modo de suspensión/hibernación durante una grabación o regrabación de soporte.*
- *Sitúe el ordenador sobre una superficie plana y evite lugares en los que el ordenador esté sometido a vibraciones, como aviones, trenes o vehículos.*
- *Evite superficies inestables, como mesas que se tambaleen, por ejemplo.*

En la unidad de almacenamiento interno del ordenador hay una imagen de recuperación del sistema que puede copiarse en un soporte de disco o en una memoria flash USB siguiendo estos pasos:

1. Seleccione un disco en blanco o una memoria Flash USB.
La aplicación le permite escoger entre diversos tipos de discos en los que copiar la imagen de recuperación, entre ellos soportes de disco y memoria Flash USB.
-
- *Tenga en cuenta que es posible que algunos de los soportes de disco no sean compatibles con la unidad de discos ópticos conectada al ordenador. Por ello, deberá comprobar que la unidad de discos ópticos admite el disco vacío que ha elegido antes de continuar.*
 - *La memoria flash USB se formateará y todos los datos que contenga se perderán.*
2. Encienda el ordenador y deje que se cargue el sistema operativo Windows desde la unidad de almacenamiento interno de la forma habitual.
 3. Inserte el primer disco en blanco en la bandeja de la unidad de discos ópticos externa o inserte la memoria Flash USB en un puerto USB disponible.
 4. Haga clic en **Iniciar -> Sistema de Windows -> Panel de control -> Sistema y seguridad -> Seguridad y mantenimiento -> Recuperación -> Crear una unidad de recuperación.**
 5. Siga las instrucciones de la pantalla para terminar de crear el soporte de recuperación.



*La opción **dynabook Recovery Wizard** de la Utilidad de mantenimiento de dynabook no estará presente si restaura el ordenador desde el soporte de recuperación creado mediante la opción de creación de unidad de recuperación en el sistema de Windows.*

Restauración del software preinstalado desde los soportes de recuperación que ha creado

Si resultaran dañados los archivos preinstalados, podrá utilizar los soportes de recuperación que ha creado para restaurar el estado que tenía el ordenador cuando lo recibió. Para realizar esta restauración, proceda del siguiente modo:



- *Asegúrese de que el adaptador de CA está conectado durante el proceso de restauración.*
- *No cierre el panel de visualización durante el proceso de restauración.*



- *Al volver a instalar el sistema operativo Windows, la unidad de almacenamiento interno se reformateará y se perderán todos los datos.*
- *Si su modelo dispone de función de huella dactilar, antes de reinstalar el sistema operativo Windows, elimine las huellas dactilares registradas. De lo contrario, no podrán registrarse las mismas huellas dactilares tras la reinstalación.*

1. Cargue el soporte de recuperación en la unidad de discos ópticos externa o inserte la memoria Flash USB de recuperación en un puerto USB disponible.
2. Haga clic en **Iniciar** ->  (**Iniciar/Apagar**) y luego seleccione **Reiniciar**.
3. Mantenga pulsada la tecla **F12** y suéltela justo después de que se haya encendido el ordenador.
4. Utilice las teclas de cursor arriba y abajo para seleccionar la opción adecuada del menú en función del soporte de recuperación que esté utilizando.
5. Aparecerá un menú en el que deberá seguir las instrucciones de la pantalla.



Si ha elegido previamente borrar la partición de recuperación sin crear un soporte de recuperación, no podrá crearse el soporte de recuperación.

No obstante, si ya ha creado un soporte de recuperación, podrá utilizarlo para restaurar la partición de recuperación.

Si no ha creado un soporte de recuperación, póngase en contacto con el Soporte técnico para obtener ayuda.

Restauración del software previamente instalado desde la partición de recuperación

Una parte del espacio total de la unidad de almacenamiento interno está configurada como partición de recuperación oculta. Esta partición

almacena archivos que pueden utilizarse para restaurar el software preinstalado en el caso de que se produzca algún problema.

Si posteriormente vuelve a configurar la unidad de almacenamiento interno, no cambie, elimine ni añada particiones de manera distinta a la indicada en el manual. Si lo hace, puede que no haya espacio disponible para el software requerido.

Además, si utiliza un programa de particionamiento de terceros para reconfigurar las particiones de la unidad de almacenamiento interno, puede que después le resulte imposible configurar el ordenador.



- *Asegúrese de que el adaptador de CA está conectado durante el proceso de restauración.*
- *No cierre el panel de visualización durante el proceso de restauración.*



- *Al volver a instalar el sistema operativo Windows, la unidad de almacenamiento interno se reformateará y se perderán todos los datos.*
- *Si su modelo dispone de función de huella dactilar, antes de reinstalar el sistema operativo Windows, elimine las huellas dactilares registradas. De lo contrario, no podrán registrarse las mismas huellas dactilares tras la reinstalación.*

1. Haga clic en **Iniciar** ->  (**Iniciar/Apagar**) y luego seleccione **Reiniciar**.
2. Mantenga pulsada la tecla **0** (cero) y suéltela justo después de que se haya encendido el ordenador.
3. Seleccione **Solucionar problemas** -> **Utilidad de mantenimiento de dynabook** -> **dynabook Recovery Wizard**.
4. Siga las instrucciones que aparecen en pantalla para realizar la recuperación.

Capítulo 3

Descripción general

En este capítulo se identifican los distintos componentes del ordenador. Le recomendamos que se familiarice con todos ellos antes de utilizar el ordenador.

Nota legal (iconos no aplicables)

Para obtener más información sobre iconos no aplicables, consulte la sección [Notas legales](#).



Manipule el ordenador con cuidado para evitar rayar o dañar su superficie.

Descripción general de la Serie PORTEGE

Parte frontal con la pantalla cerrada (Serie PORTEGE)

En la siguiente figura se muestra la parte frontal del ordenador con el panel de visualización cerrado.

Figura 3-1 Parte frontal del ordenador con el panel de visualización cerrado (Serie PORTEGE)



1. Altavoces estéreo

Altavoces estéreo

Los altavoces emiten sonidos generados por el software, además de las alarmas sonoras, como la de batería baja, generadas por el sistema.

Lateral izquierdo (Serie PORTEGE)

La siguiente figura muestra la parte izquierda del ordenador.

Figura 3-2 Lateral izquierdo del ordenador (Serie PORTEGE)

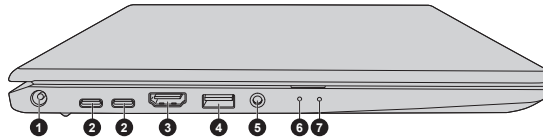

1. Conector DC IN 19V
2. Puerto Thunderbolt™ 4/USB Type-C™
3. Puerto de salida HDMI™
4. Puerto de bus serie universal (USB 3.2 Gen1)
5. Conector para auriculares/micrófono
6. Indicador DC IN/Batería
7. Indicador Alimentación

El aspecto del producto depende del modelo adquirido.



Conector DC IN 19V

El adaptador de CA se conecta a este conector para alimentar el ordenador y cargar su batería interna. Debe utilizar el adaptador de CA incluido con el ordenador o adaptadores de CA especificados por Dynabook. El uso de un adaptador de CA incompatible puede provocar fuego o daños en el ordenador, lo que puede causarle lesiones graves.



Puerto Thunderbolt™ 4/USB Type-C™

Se proporcionan dos puertos Thunderbolt™ 4/USB Type-C™, que admiten Thunderbolt™ 4 y USB4, en la parte izquierda del ordenador.







Este puerto admite transmisión de datos USB, salida de vídeo (puede incluirse transmisión de audio) y USB Power Delivery.



- *Tenga en cuenta que no es posible verificar el funcionamiento de todas las funciones de todos los dispositivos Thunderbolt™/USB disponibles. Algunas funciones asociadas a un dispositivo específico podrían no funcionar correctamente.*
- *Antes de desconectar un dispositivo USB del puerto Thunderbolt™ 4/USB Type-C™ del ordenador, haga clic en el icono **Quitar hardware de forma segura y expulsar el medio** en la Barra de tareas de Windows y luego seleccione el dispositivo USB que desea desconectar.*



No deje que penetren por el puerto Thunderbolt™ 4/USB Type-C™ objetos metálicos, como tornillos, grapas y clips de papel. Los objetos metálicos externos pueden originar cortocircuitos que provoquen daños y fuego, lo que podría causarle lesiones graves.

	Puerto de salida HDMI™	Al puerto de salida HDMI™ puede conectarse el cable HDMI™ con conector de Tipo A.
	Puerto de bus serie universal (USB 3.2 Gen1)	Se proporciona un puerto USB tipo A, que cumple la norma USB 3.2, en el lado izquierdo del ordenador. El puerto USB 3.2 es compatible con el estándar USB 3.2 Gen1 y ofrece compatibilidad retroactiva con dispositivos USB 2.0. El puerto con el icono (⚡) dispone de la función Apagado y carga.
	<ul style="list-style-type: none"> ■ <i>Tenga en cuenta que no es posible verificar el funcionamiento de todas las funciones de todos los dispositivos USB disponibles. Algunas funciones asociadas a un dispositivo específico podrían no funcionar correctamente.</i> ■ <i>Antes de desconectar un dispositivo USB del puerto USB del ordenador, haga clic en el icono Quitar hardware de forma segura y expulsar el medio en la barra de tareas de Windows y luego seleccione el dispositivo USB que desea desconectar.</i> 	
	<i>No deje que penetren por el puerto USB objetos metálicos, como tornillos, grapas y clips de papel. Los objetos metálicos externos pueden originar cortocircuitos que provoquen daños y fuego, lo que podría causarle lesiones graves.</i>	
	Conector para auriculares/micrófono	Un miniconector para auriculares/micrófono de 3,5 mm permite la conexión de un micrófono mono, de unos auriculares estéreo o de unos cascos.
	Indicador DC IN/Batería	El indicador DC IN/Batería muestra el estado de DC IN y el estado de carga de la batería. Blanco indica que la batería está totalmente cargada mientras se suministra alimentación correctamente desde el adaptador de alimentación de CA. Consulte la sección Descripciones de condiciones de alimentación para obtener más información sobre esta función.
	Indicador Alimentación	El indicador Alimentación se ilumina normalmente en color blanco cuando el ordenador está encendido.

Lateral derecho (Serie PORTEGE)

La siguiente figura muestra la parte derecha del ordenador.

Figura 3-3 Lateral derecho del ordenador (Serie PORTEGE)

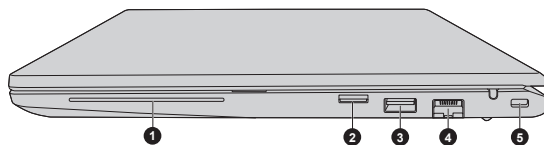

1. Ranura para Smart Card*
2. Ranura para soporte de memoria
3. Puerto de bus serie universal (USB 3.2 Gen1)
4. Conector para LAN
5. Ranura para anclaje de seguridad

* Suministrado con algunos modelos.

El aspecto del producto depende del modelo adquirido.



Ranura para Smart Card

Esta ranura le permite instalar un dispositivo Smart Card. Algunos modelos están equipados con una ranura para Smart Card.



Ranura para soporte de memoria

Esta ranura le permite insertar una tarjeta de memoria SD™/SDHC™/SDXC™. Consulte la sección [Soporte de memoria](#) para obtener más información.



No deje que penetren por la ranura para soporte de memoria objetos metálicos, como tornillos, grapas y clips de papel. Los objetos metálicos externos pueden originar cortocircuitos que provoquen daños y fuego, lo que podría causarle lesiones graves.



Puerto de bus serie universal (USB 3.2 Gen1)

Se proporciona un puerto USB tipo A, que cumple la norma USB 3.2, en el lado derecho del ordenador.

El puerto USB 3.2 es compatible con el estándar USB 3.2 Gen1 y ofrece compatibilidad retroactiva con dispositivos USB 2.0.



Conector para LAN

Este conector permite conectar con una LAN. El adaptador cuenta con compatibilidad incorporada con LAN Ethernet (10 megabits por segundo, 10BASE-T), LAN Fast Ethernet (100 megabits por segundo, 100BASE-TX) o LAN Gigabit Ethernet (1000 megabits por segundo, 1000BASE-T). Consulte [Principios básicos de utilización](#) para obtener información.



No conecte al conector para LAN ningún cable que no sea el cable de LAN. Si lo hace, podría provocar daños o errores de funcionamiento.



Ranura para anclaje de seguridad

En esta ranura puede ajustarse un cable de seguridad, que posteriormente puede fijarse a una mesa u otro objeto de gran tamaño para dificultar el robo del ordenador.

Parte posterior (Serie PORTEGE)

La siguiente figura muestra la parte posterior del ordenador.

Figura 3-4 Parte posterior del ordenador (Serie PORTEGE)

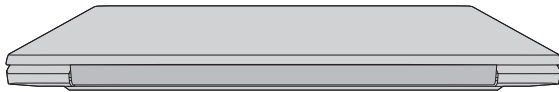

Cara inferior (Serie PORTEGE)

La siguiente figura muestra la cara inferior del ordenador. Asegúrese de que la pantalla está cerrada antes de dar la vuelta al ordenador con el fin de evitar que sufra daños.

Figura 3-5 Cara inferior del ordenador (Serie PORTEGE)

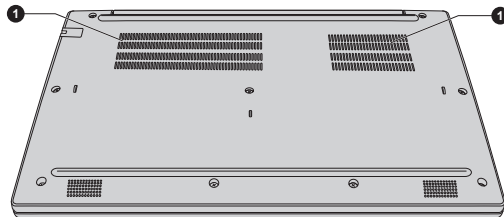

1. Orificios de ventilación

El aspecto del producto depende del modelo adquirido.

Orificios de ventilación

Los orificios de ventilación contribuyen a evitar el recalentamiento del procesador.



No bloquee los orificios de ventilación. No deje que penetren por los orificios de ventilación objetos metálicos, como tornillos, grapas y clips de papel. Los objetos metálicos externos pueden originar cortocircuitos que provoquen daños y fuego, lo que podría causarle lesiones graves.

Limpie con cuidado el polvo acumulado en la superficie de los orificios de ventilación con un paño suave.

Parte frontal con la pantalla abierta (Serie PORTEGE)

En este apartado se muestra el ordenador con el panel de visualización abierto. Para abrir el panel de visualización, levántelo y colóquelo en el ángulo de visión que le resulte más cómodo.

Figura 3-6 Parte frontal del ordenador con el panel de visualización abierto (Serie PORTEGE)

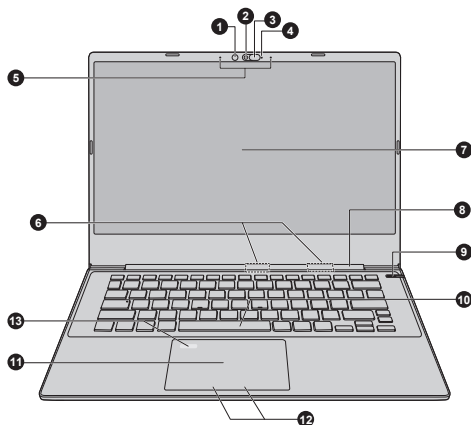

- | | |
|--|---|
| 1. LED de infrarrojos* | 8. Bisagra de la pantalla |
| 2. Cámara web | 9. Botón de alimentación |
| 3. Cubierta de cámara web | 10. Teclado |
| 4. LED de cámara web | 11. Panel táctil |
| 5. Micrófonos | 12. Botones de control del panel táctil |
| 6. Antenas de comunicación inalámbrica (no visibles) | 13. Sensor de huella dactilar* |
| 7. Pantalla de visualización | |

* Suministrado con algunos modelos.

El aspecto del producto depende del modelo adquirido.

LED de infrarrojos

El LED de infrarrojos parpadea cuando está en funcionamiento Rostro de Windows Hello.

Solo los modelos que admiten la función Face Recognition disponen de LED de infrarrojos.

Cámara web

La cámara web es un dispositivo que le permite grabar vídeo o tomar fotografías con el ordenador. Puede utilizarla para chat de vídeo o videoconferencias empleando una herramienta de comunicación.

La cámara web disponible en algunos modelos admite la función Face Recognition para Windows Hello. Para obtener más información, consulte las instrucciones de la pantalla de Windows Hello.



- *No dirija la cámara web directamente hacia el sol.*
- *No apriete con fuerza sobre la lente de la cámara web y el LED de infrarrojos. Si lo hace, podría reducir la calidad de imagen, lo que podría provocar que las caras no se reconocieran correctamente. Utilice limpiador de gafas (bayeta limpiadora) u otro paño suave para limpiar los LED si están sucios.*
- *Se recomienda encarecidamente utilizar Rostro de Windows Hello en interiores. La utilización en exteriores puede provocar fallos en el registro/inicio de sesión debido a la luz solar.*
- *Al registrar su carga en Windows Hello, asegúrese de que no haya otra en la vista preliminar del cuadro de diálogo de configuración de Windows Hello.*
- *Mientras la cámara web está capturando su cara, asegúrese de que sitúa la cara delante de la cámara web y de que mira directamente hacia ella.*

Cubierta de cámara web

Con el fin de proteger su privacidad, puede deslizar la cubierta de cámara web para que cubra la lente de la cámara web.

LED de cámara web

El LED de cámara web se ilumina cuando la cámara web está en funcionamiento.

Micrófonos

Los micrófonos incorporados le permiten grabar sonidos para su aplicación. Consulte la sección [Sistema de sonido y modo de vídeo](#) para obtener más información.

Antenas de comunicación inalámbrica

Dependiendo de la configuración de su ordenador, este llevará incorporadas las antenas indicadas a continuación:

- LAN inalámbrica/Bluetooth®



No cubra el área de las antenas de comunicación inalámbrica con objetos metálicos, ya que, de lo contrario, la función inalámbrica podría no funcionar.

Nota legal (LAN inalámbrica)

Para obtener más información sobre LAN inalámbrica, consulte la sección [Notas legales](#).

Pantalla de visualización	<p>La pantalla LCD de 35,6 cm (14,0 pulgadas) está configurada con una de las siguientes resoluciones, dependiendo del modelo adquirido:</p> <ul style="list-style-type: none">■ HD, 1366 píxeles horizontales x 768 verticales■ FHD, 1920 píxeles horizontales x 1080 verticales <p>Tenga en cuenta que, cuando el ordenador se alimenta mediante el adaptador de CA, la imagen de la pantalla interna es algo más brillante que al alimentarse mediante batería. Esta diferencia de brillo tiene como objetivo el ahorro de energía cuando se consume energía de la batería.</p>
----------------------------------	---

Nota legal (LCD)

Para obtener más información sobre el LCD, consulte la sección [Notas legales](#).

Bisagra de la pantalla	La bisagra de la pantalla permite colocar el panel en ángulos que facilitan la visualización.
Botón de alimentación	Pulse este botón para encender o apagar el ordenador.
Teclado	<p>El teclado incluye teclas de caracteres, teclas de control, teclas de función y teclas especiales de Windows que ofrecen toda la funcionalidad de un teclado de tamaño completo.</p> <p>Consulte el apartado El teclado para obtener información.</p>
Panel táctil	<p>El panel táctil, situado en el reposamuñecas, se utiliza para controlar el movimiento del puntero del ratón.</p> <p>Para utilizar el panel táctil, simplemente toque y mueva la yema de un dedo en la dirección en que quiera desplazar el puntero del ratón.</p>
Botones de control del panel táctil	Los dos botones situados en la parte inferior del panel táctil se utilizan como los de un ratón estándar. Pulse el botón izquierdo para seleccionar un elemento de un menú o manipular el texto o los gráficos designados mediante el puntero del ratón, y pulse el botón derecho para ver un menú u otra función dependiendo del software empleado.

Sensor de huella dactilar

Este sensor le permite registrarse e iniciar sesión con una huella dactilar en Windows Hello. Para obtener más información, consulte las instrucciones de la pantalla de Windows Hello.

Algunos modelos están equipados con un sensor de huella dactilar.

Descripción general de la Serie TECRA/SATELLITE PRO/dynabook

Parte frontal con la pantalla cerrada (Serie TECRA/SATELLITE PRO/dynabook)

En la siguiente figura se muestra la parte frontal del ordenador con el panel de visualización cerrado.

Figura 3-7 Parte frontal del ordenador con el panel de visualización cerrado (Serie TECRA/SATELLITE PRO/dynabook)



1. Altavoces estéreo

Altavoces estéreo

Los altavoces emiten sonidos generados por el software, además de las alarmas sonoras, como la de batería baja, generadas por el sistema.

Lateral izquierdo (Serie TECRA/SATELLITE PRO/dynabook)

La siguiente figura muestra la parte izquierda del ordenador.

Figura 3-8 Lateral izquierdo del ordenador (Serie TECRA/SATELLITE PRO/dynabook)

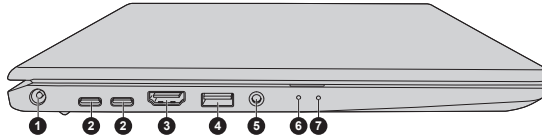

- | | |
|---|--|
| 1. Conector DC IN 19V | 5. Conector para auriculares/micrófono |
| 2. Puerto Thunderbolt™ 4/USB Type-C™ | 6. Indicador DC IN/Batería |
| 3. Puerto de salida HDMI™ | 7. Indicador Alimentación |
| 4. Puerto de bus serie universal (USB 3.2 Gen1) | |

El aspecto del producto depende del modelo adquirido.



Conector DC IN 19V

El adaptador de CA se conecta a este conector para alimentar el ordenador y cargar su batería interna. Debe utilizar el adaptador de CA incluido con el ordenador o adaptadores de CA especificados por Dynabook. El uso de un adaptador de CA incompatible puede provocar fuego o daños en el ordenador, lo que puede causarle lesiones graves.



Puerto Thunderbolt™ 4/USB Type-C™

Se proporcionan dos puertos Thunderbolt™ 4/USB Type-C™, que admiten Thunderbolt™ 4 y USB4, en la parte izquierda del ordenador.







Este puerto admite transmisión de datos USB, salida de vídeo (puede incluirse transmisión de audio) y USB Power Delivery.



- *Tenga en cuenta que no es posible verificar el funcionamiento de todas las funciones de todos los dispositivos Thunderbolt™/USB disponibles. Algunas funciones asociadas a un dispositivo específico podrían no funcionar correctamente.*
- *Antes de desconectar un dispositivo USB del puerto Thunderbolt™ 4/USB Type-C™ del ordenador, haga clic en el icono **Quitar hardware de forma segura y expulsar el medio** en la Barra de tareas de Windows y luego seleccione el dispositivo USB que desea desconectar.*



No deje que penetren por el puerto Thunderbolt™ 4/USB Type-C™ objetos metálicos, como tornillos, grapas y clips de papel. Los objetos metálicos externos pueden originar cortocircuitos que provoquen daños y fuego, lo que podría causarle lesiones graves.

	Puerto de salida HDMI™	Al puerto de salida HDMI™ puede conectarse el cable HDMI™ con conector de Tipo A.
	Puerto de bus serie universal (USB 3.2 Gen1)	Se proporciona un puerto USB tipo A, que cumple la norma USB 3.2, en el lado izquierdo del ordenador. El puerto USB 3.2 es compatible con el estándar USB 3.2 Gen1 y ofrece compatibilidad retroactiva con dispositivos USB 2.0. El puerto con el icono (⚡) dispone de la función Apagado y carga.
	<ul style="list-style-type: none"> ■ <i>Tenga en cuenta que no es posible verificar el funcionamiento de todas las funciones de todos los dispositivos USB disponibles. Algunas funciones asociadas a un dispositivo específico podrían no funcionar correctamente.</i> ■ <i>Antes de desconectar un dispositivo USB del puerto USB del ordenador, haga clic en el icono Quitar hardware de forma segura y expulsar el medio en la barra de tareas de Windows y luego seleccione el dispositivo USB que desea desconectar.</i> 	
	<i>No deje que penetren por el puerto USB objetos metálicos, como tornillos, grapas y clips de papel. Los objetos metálicos externos pueden originar cortocircuitos que provoquen daños y fuego, lo que podría causarle lesiones graves.</i>	
	Conector para auriculares/micrófono	Un miniconector para auriculares/micrófono de 3,5 mm permite la conexión de un micrófono mono, de unos auriculares estéreo o de unos cascos.
	Indicador DC IN/Batería	El indicador DC IN/Batería muestra el estado de DC IN y el estado de carga de la batería. Blanco indica que la batería está totalmente cargada mientras se suministra alimentación correctamente desde el adaptador de alimentación de CA. Consulte la sección Descripciones de condiciones de alimentación para obtener más información sobre esta función.
	Indicador Alimentación	El indicador Alimentación se ilumina normalmente en color blanco cuando el ordenador está encendido.

Lateral derecho (Serie TECRA/SATELLITE PRO/dynabook)

La siguiente figura muestra la parte derecha del ordenador.

Figura 3-9 Lateral derecho del ordenador (Serie TECRA/SATELLITE PRO/dynabook)

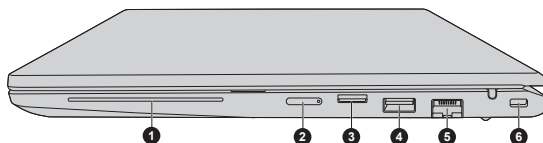

1. Ranura para Smart Card*
2. Ranura para tarjeta SIM*
3. Ranura para soporte de memoria
4. Puerto de bus serie universal (USB 3.2 Gen1)
5. Conector para LAN
6. Ranura para anclaje de seguridad

* Suministrado con algunos modelos.

El aspecto del producto depende del modelo adquirido.



Ranura para Smart Card

Esta ranura le permite instalar un dispositivo Smart Card. Algunos modelos están equipados con una ranura para Smart Card.



Ranura para tarjeta SIM

Esta ranura le permite introducir una tarjeta SIM, que permite el acceso de alta velocidad a internet, a la intranet corporativa y al correo electrónico mientras se encuentra fuera de la oficina. Consulte la sección [Dispositivo de WAN inalámbrica](#) para obtener más información. Algunos modelos están equipados con ranura para tarjeta SIM.



Ranura para soporte de memoria

Esta ranura le permite insertar una tarjeta de memoria SD™/SDHC™/SDXC™. Consulte la sección [Soporte de memoria](#) para obtener más información.



No deje que penetren por la ranura para soporte de memoria objetos metálicos, como tornillos, grapas y clips de papel. Los objetos metálicos externos pueden originar cortocircuitos que provoquen daños y fuego, lo que podría causarle lesiones graves.



Puerto de bus serie universal (USB 3.2 Gen1)

Se proporciona un puerto USB tipo A, que cumple la norma USB 3.2, en el lado derecho del ordenador.

El puerto USB 3.2 es compatible con el estándar USB 3.2 Gen1 y ofrece compatibilidad retroactiva con dispositivos USB 2.0.



Conector para LAN

Este conector permite conectar con una LAN. El adaptador cuenta con compatibilidad incorporada con LAN Ethernet (10 megabits por segundo, 10BASE-T), LAN Fast Ethernet (100 megabits por segundo, 100BASE-TX) o LAN Gigabit Ethernet (1000 megabits por segundo, 1000BASE-T). Consulte [Principios básicos de utilización](#) para obtener información.



No conecte al conector para LAN ningún cable que no sea el cable de LAN. Si lo hace, podría provocar daños o errores de funcionamiento.



Ranura para anclaje de seguridad

En esta ranura puede ajustarse un cable de seguridad, que posteriormente puede fijarse a una mesa u otro objeto de gran tamaño para dificultar el robo del ordenador.

Parte posterior (Serie TECRA/SATELLITE PRO/dynabook)

La siguiente figura muestra la parte posterior del ordenador.

Figura 3-10 Parte posterior del ordenador (Serie TECRA/SATELLITE PRO/dynabook)

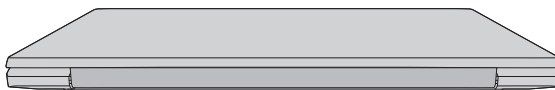

Cara inferior (Serie TECRA/SATELLITE PRO/dynabook)

La siguiente figura muestra la cara inferior del ordenador. Asegúrese de que la pantalla está cerrada antes de dar la vuelta al ordenador con el fin de evitar que sufra daños.

Figura 3-11 Cara inferior del ordenador (Serie TECRA/SATELLITE PRO/dynabook)

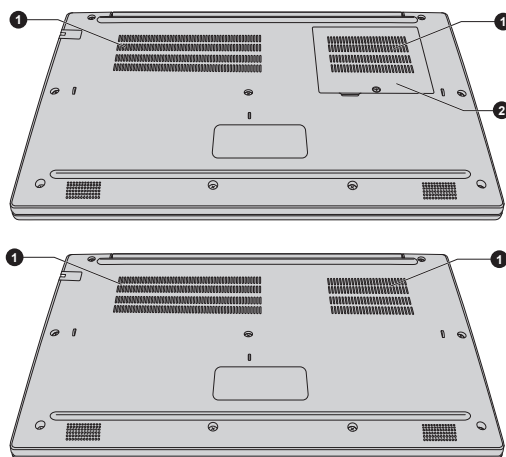

1. Orificios de ventilación

2. Cubierta del módulo de memoria*

* Suministrado con algunos modelos.

El aspecto del producto depende del modelo adquirido.

Orificios de ventilación

Los orificios de ventilación contribuyen a evitar el recalentamiento del procesador.



No bloquee los orificios de ventilación. No deje que penetren por los orificios de ventilación objetos metálicos, como tornillos, grapas y clips de papel. Los objetos metálicos externos pueden originar cortocircuitos que provoquen daños y fuego, lo que podría causarle lesiones graves.

Limpie con cuidado el polvo acumulado en la superficie de los orificios de ventilación con un paño suave.

Cubierta del módulo de memoria

Algunos modelos están equipados con cubierta de módulo de memoria. La ranura para módulo de memoria situada debajo de la cubierta permite la instalación, sustitución y extracción de un módulo de memoria adicional.

Los módulos de memoria de 4 GB, 8 GB o 16 GB se pueden instalar en las dos ranuras de memoria del ordenador para alcanzar un máximo de 32 GB de memoria del sistema. La cantidad real de memoria del sistema que puede utilizarse es inferior a la de los módulos de memoria instalados.

Consulte la sección [Módulo de memoria adicional](#).

Parte frontal con la pantalla abierta (Serie TECRA/ SATELLITE PRO/dynabook)

En este apartado se muestra el ordenador con el panel de visualización abierto. Para abrir el panel de visualización, levántelo y colóquelo en el ángulo de visión que le resulte más cómodo.

Figura 3-12 Parte frontal del ordenador con el panel de visualización abierto (Serie TECRA/SATELLITE PRO/dynabook)

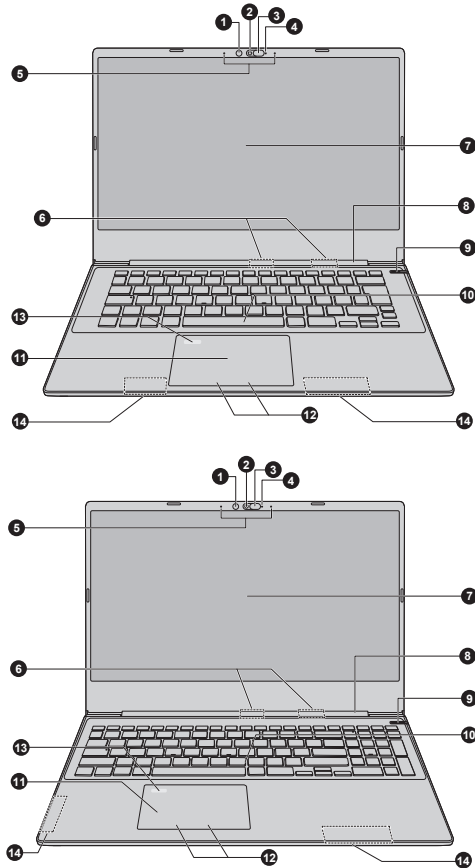

- | | |
|--|--|
| 1. LED de infrarrojos* | 8. Bisagra de la pantalla |
| 2. Cámara web | 9. Botón de alimentación |
| 3. Cubierta de cámara web | 10. Teclado |
| 4. LED de cámara web | 11. Panel táctil |
| 5. Micrófonos | 12. Botones de control del panel táctil |
| 6. Antenas de comunicación inalámbrica (LAN inalámbrica) (no visibles) | 13. Sensor de huella dactilar* |
| 7. Pantalla de visualización | 14. Antenas de comunicación inalámbrica (WAN inalámbrica) (no visibles)* |

* Suministrado con algunos modelos.

El aspecto del producto depende del modelo adquirido.

LED de infrarrojos	El LED de infrarrojos parpadea cuando está en funcionamiento Rostro de Windows Hello. Solo los modelos que admiten la función Face Recognition disponen de LED de infrarrojos.
Cámara web	La cámara web es un dispositivo que le permite grabar vídeo o tomar fotografías con el ordenador. Puede utilizarla para chat de vídeo o videoconferencias empleando una herramienta de comunicación. La cámara web disponible en algunos modelos admite la función Face Recognition para Windows Hello. Para obtener más información, consulte las instrucciones de la pantalla de Windows Hello.



- *No dirija la cámara web directamente hacia el sol.*
- *No apriete con fuerza sobre la lente de la cámara web y el LED de infrarrojos. Si lo hace, podría reducir la calidad de imagen, lo que podría provocar que las caras no se reconocieran correctamente. Utilice limpiador de gafas (bayeta limpiadora) u otro paño suave para limpiar los LED si están sucios.*
- *Se recomienda encarecidamente utilizar Rostro de Windows Hello en interiores. La utilización en exteriores puede provocar fallos en el registro/inicio de sesión debido a la luz solar.*
- *Al registrar su carga en Windows Hello, asegúrese de que no haya otra en la vista preliminar del cuadro de diálogo de configuración de Windows Hello.*
- *Mientras la cámara web está capturando su cara, asegúrese de que sitúa la cara delante de la cámara web y de que mira directamente hacia ella.*

Cubierta de cámara web	Con el fin de proteger su privacidad, puede deslizar la cubierta de cámara web para que cubra la lente de la cámara web.
LED de cámara web	El LED de cámara web se ilumina cuando la cámara web está en funcionamiento.
Micrófonos	Los micrófonos incorporados le permiten grabar sonidos para su aplicación. Consulte la sección Sistema de sonido y modo de vídeo para obtener más información.

Antenas de comunicación inalámbrica

Dependiendo de la configuración de su ordenador, este llevará incorporada una de las antenas indicadas a continuación:

- LAN inalámbrica/Bluetooth®
- WAN inalámbrica/LAN inalámbrica/Bluetooth®



No cubra el área de las antenas de comunicación inalámbrica con objetos metálicos, ya que, de lo contrario, la función inalámbrica podría no funcionar.

Nota legal (LAN inalámbrica)

Para obtener más información sobre LAN inalámbrica, consulte la sección [Notas legales](#).

Pantalla de visualización

La pantalla LCD de 39,6 cm (15,6 pulgadas) o 35,6 cm (14,0 pulgadas) está configurada con las siguientes resoluciones, dependiendo del modelo adquirido:

- HD, 1366 píxeles horizontales x 768 verticales
- FHD, 1920 píxeles horizontales x 1080 verticales

Tenga en cuenta que, cuando el ordenador se alimenta mediante el adaptador de CA, la imagen de la pantalla interna es algo más brillante que al alimentarse mediante batería. Esta diferencia de brillo tiene como objetivo el ahorro de energía cuando se consume energía de la batería.

Nota legal (LCD)

Para obtener más información sobre el LCD, consulte la sección [Notas legales](#).

Bisagra de la pantalla

La bisagra de la pantalla permite colocar el panel en ángulos que facilitan la visualización.

Botón de alimentación

Pulse este botón para encender o apagar el ordenador.

Teclado	<p>El teclado incluye teclas de caracteres, teclas de control, teclas de función y teclas especiales de Windows que ofrecen toda la funcionalidad de un teclado de tamaño completo.</p> <p>Consulte el apartado El teclado para obtener información.</p>
Panel táctil	<p>El panel táctil, situado en el reposamuñecas, se utiliza para controlar el movimiento del puntero del ratón.</p> <p>Para utilizar el panel táctil, simplemente toque y mueva la yema de un dedo en la dirección en que quiera desplazar el puntero del ratón.</p>
Botones de control del panel táctil	<p>Los dos botones situados en la parte inferior del panel táctil se utilizan como los de un ratón estándar. Pulse el botón izquierdo para seleccionar un elemento de un menú o manipular el texto o los gráficos designados mediante el puntero del ratón, y pulse el botón derecho para ver un menú u otra función dependiendo del software empleado.</p>
Sensor de huella dactilar	<p>Este sensor le permite registrarse e iniciar sesión con una huella dactilar en Windows Hello. Para obtener más información, consulte las instrucciones de la pantalla de Windows Hello.</p> <p>Algunos modelos están equipados con un sensor de huella dactilar.</p>

Componentes de hardware internos

En este apartado se describen los componentes de hardware internos del ordenador.

Las especificaciones reales podrían variar en función del modelo adquirido.

CPU	<p>El tipo de procesador varía según el modelo.</p> <p>Para comprobar el tipo de procesador que incluye su modelo, haga clic en Iniciar -> Información del PC de dynabook.</p>
------------	--

Nota legal (CPU)

Para obtener más información sobre la CPU, consulte la sección [Notas legales](#).

Unidad de almacenamiento interno

La capacidad de la unidad de almacenamiento interno varía según el modelo.

Tenga en cuenta que parte de la capacidad global de la unidad de almacenamiento interno está reservada para administración.



- *El ordenador se suministra con una «unidad de estado sólido» (SSD). En este manual, el término «unidad de almacenamiento interno» se refiere a SSD, salvo que se indique lo contrario.*
- *SSD es un dispositivo de almacenamiento de gran capacidad que utiliza memoria de estado sólido en lugar de un disco duro magnético.*



En determinadas circunstancias poco usuales de no utilización durante un tiempo prolongado y/o de exposición a altas temperaturas, la SSD puede ser vulnerable a errores de retención de datos.

Nota legal (capacidad de la unidad de almacenamiento interno)

Para obtener más información sobre la capacidad de la unidad de almacenamiento interno, consulte la sección [Notas legales](#).

Descripciones de condiciones de alimentación

La capacidad operativa del ordenador y el estado de carga de la batería se ven afectados por las condiciones de alimentación: si se ha conectado un adaptador de CA y qué nivel de carga tiene la batería.

Indicador DC IN/Batería

Compruebe el indicador **DC IN/Batería** para determinar el estado de la batería y de la alimentación con el adaptador de CA conectado. Los estados del indicador son los siguientes:

Ámbar intermitente

La carga de la batería está baja. Se debe conectar el adaptador de CA para recargar la batería.

Ámbar

Indica que el adaptador de CA está conectado y la batería se está cargando.

Blanco

Indica que está conectado el adaptador de CA y que la batería está totalmente cargada.

Blanco intermitente	Indica un problema en el ordenador. Desconecte el adaptador de CA durante varios segundos y vuelva a conectar el adaptador de CA. Seguidamente, pulse el botón de alimentación. Si sigue sin funcionar correctamente, deberá ponerse en contacto con su revendedor o distribuidor.
----------------------------	--

Apagado	En cualquier otra situación, el indicador no se ilumina.
----------------	--



*Si la batería se recalienta mientras se está cargando, deja de cargarse y se apaga el indicador **DC IN/Batería**. Cuando la temperatura de la batería cae hasta situarse dentro de un rango normal, se reanuda la carga. Este proceso tiene lugar con independencia de si el ordenador está encendido o apagado.*

Indicador Alimentación

Compruebe el indicador **Alimentación** para determinar el estado de alimentación del ordenador. Los estados del indicador son los siguientes:

Blanco	Indica que se está suministrando corriente al ordenador y que este está encendido.
---------------	--

Apagado	En cualquier otra situación, el indicador no se ilumina.
----------------	--

Capítulo 4

Principios básicos de utilización

Este capítulo describe las operaciones básicas del ordenador y destaca las precauciones que deben adoptarse al utilizarlo.

Utilización del panel táctil

Algunos modelos están equipados con una pantalla táctil.

Puede usar el dedo para manipular iconos, botones, elementos de los menús, el teclado de pantalla y otros elementos en la pantalla táctil.



Tocar

Simplymente toque con el dedo una vez la pantalla táctil para activar un elemento, por ejemplo, una aplicación.



Mantener pulsado

Pulse con el dedo y manténgalo en esa posición varios segundos. Esto muestra información para ayudarle a conocer mejor un elemento o abre un menú específico para la operación que está realizando.



Acercar o alejar los dedos

Toque la pantalla o un elemento con dos dedos y, seguidamente, acerque o aleje los dedos. Ello permite mostrar diferentes niveles de información o ampliar o reducir la imagen.



Girar

Coloque dos dedos en un elemento y luego gire la mano para girar elementos en la misma dirección que la mano. Solo es posible girar algunos elementos.



Deslizar

Arrastre el dedo por la pantalla táctil para desplazarse por el contenido de la pantalla.



Pasar el dedo

Mueva rápidamente el dedo hacia el centro desde el borde de la pantalla sin detenerlo al entrar el dedo en contacto con la pantalla.

Pasada desde el borde izquierdo: se muestran todas las aplicaciones abiertas en la vista de tareas.

Pasada desde el borde derecho: abre el Centro de actividades.

Pasada desde el borde superior: se muestran las barras de título de las aplicaciones abiertas a pantalla completa.

Pase el dedo desde el borde inferior: muestra la barra de tareas en las aplicaciones de pantalla completa.

Para obtener detalles y conocer gestos de pantalla táctil más avanzados para interactuar con el sistema operativo Windows, consulte **Sugerencias** en el menú Iniciar.



- *No presione ni empuje bruscamente la pantalla táctil.*
- *No ejerza una presión excesiva al limpiar la pantalla táctil.*
- *No toque nunca la pantalla con un objeto afilado, como por ejemplo un bolígrafo, que pudiera arañar o dañar la superficie.*
- *No utilice una lámina protectora para la pantalla táctil, ya que ello podría reducir su sensibilidad a los gestos.*
- *No toque la pantalla con guantes, manos mojadas o la punta de las uñas, ya que podría reducir la sensibilidad.*
- *La pantalla táctil podría no funcionar correctamente si parte de la superficie está ligeramente mojada o cubierta por un objeto.*

Utilización del panel táctil

El panel táctil situado en el reposamuñecas puede admitir los siguientes gestos:



Tocar

Toque una vez el panel táctil para activar un elemento, por ejemplo, una aplicación.

**Tocar con dos dedos**

Toque una vez el panel táctil con dos dedos juntos para mostrar un menú u otra función, dependiendo del software que esté utilizando. (Similar a hacer clic con el botón derecho del ratón)

**Acercar o alejar los dedos**

Coloque dos dedos sobre el panel táctil y aproxímelos entre sí (pellizcar) o aléjelos (estirar). Ello permite mostrar diferentes niveles de información o ampliar o reducir la imagen.

**Desplazar con dos dedos**

Coloque dos dedos y deslícelos vertical u horizontalmente desde cualquier punto del panel táctil. Esto le permite utilizar las barras de desplazamiento de una ventana.

**Tocar con tres dedos**

Toque una vez el panel táctil con tres dedos juntos para abrir Búsqueda de Windows.

**Desplazar con tres dedos**

Coloque tres dedos y deslícelos vertical u horizontalmente desde cualquier punto del panel táctil.

Deslizar hacia la izquierda/derecha: cambia entre las aplicaciones abiertas. Deslice los dedos lentamente por el panel táctil para pasar por todas ellas.

Deslizar hacia arriba: se muestran todas las aplicaciones abiertas en la vista de tareas.

Deslizar hacia abajo: muestra el escritorio.

**Tocar con cuatro dedos**

Toque una vez el panel táctil con cuatro dedos juntos para abrir el Centro de actividades.

**Desplazar con cuatro dedos**

Coloque cuatro dedos y deslícelos vertical u horizontalmente desde cualquier punto del panel táctil.

Deslizar hacia la izquierda/derecha: cambia entre escritorios virtuales.

Deslizar hacia arriba: se muestran todas las aplicaciones abiertas en la vista de tareas.

Deslizar hacia abajo: muestra el escritorio.



No coloque artículos sobre la superficie del panel táctil para evitar un funcionamiento anómalo.



Algunas de las operaciones de panel táctil descritas en esta sección solo son compatibles con determinadas aplicaciones.

El teclado

La cantidad de teclas disponibles en el teclado depende del país o región para el que está configurado el ordenador; hay teclados disponibles para diversos idiomas.

Existen diferentes tipos de teclas: teclas de máquina de escribir, teclas de función, teclas especiales de Windows y la superposición de teclado numérico.



No extraiga nunca los capuchones de las teclas del teclado. Si lo hace, podría dañar las piezas situadas debajo de los capuchones de las teclas.

Indicadores del teclado

La siguiente figura muestra la posición del indicador **Bloq Mayús** y del indicador **Bloq Num**.

- Cuando se ilumina el indicador **Bloq Mayús**, el teclado genera mayúsculas al pulsar cualquier letra.
- Cuando el indicador **Bloq Num** se ilumina, las diez teclas le permitirán introducir números.

Figura 4-1 Indicadores del teclado

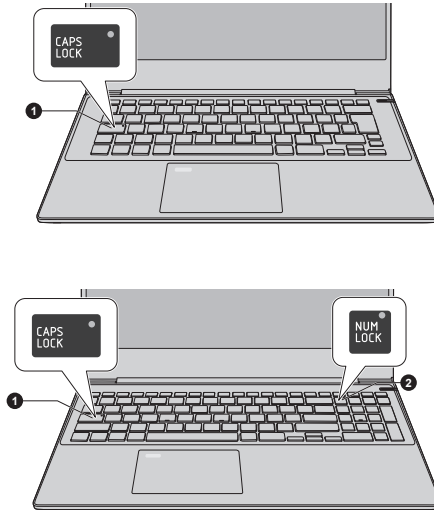

1. Indicador Bloq Mayús

2. Indicador Bloq Num

El aspecto del producto depende del modelo adquirido.

Bloq Mayús

Este indicador se ilumina en color verde cuando las teclas alfabéticas se encuentran bloqueadas en la posición de mayúsculas.

Bloq Num

Cuando se ilumine el indicador Bloq Num, podrá utilizar las teclas numéricas del teclado para introducir números.

Teclas de función

Las teclas de función (F1~F12) son las 12 teclas situadas en la parte superior del teclado.



Las teclas de función permiten activar o desactivar ciertas funciones del ordenador. Las funciones pueden ejecutarse pulsando las teclas de función asociadas.

Combinación de teclas

Función

FN + F1

Entra en «modo de bloqueo del ordenador». Para restaurar el escritorio, deberá iniciar una nueva sesión.

FN + F2

Cambia entre los planes de energía.

Combinación de teclas	Función
FN + F3	Cambia el sistema al modo de suspensión.
FN + F4	Activa o desactiva el micrófono.
FN + F5	Cambia el dispositivo de visualización activo. Para utilizar un modo simultáneo, deberá establecer la resolución de la pantalla interna de manera que coincida con la resolución del dispositivo de pantalla externo.
FN + F6	Reduce el brillo del panel de visualización en pasos individuales.
FN + F7	Aumenta el brillo del panel de visualización en pasos individuales.
FN + F8	Activa o desactiva el modo avión.
FN + F9	Activa o desactiva el panel táctil.
FN + F10	Activa el Modo de flechas.
FN + F11	Activa el Modo numérico.
FN + F12	Bloquea el cursor en una línea específica.
FN + ESC	Activa y desactiva la reproducción de sonido.
FN + 1	Reduce el tamaño de los iconos del escritorio o el tamaño de fuente en una de las ventanas de aplicación admitidas.
FN + 2	Aumenta el tamaño de los iconos del escritorio o el tamaño de fuente en una de las ventanas de aplicación admitidas.
FN + 3	Reduce el volumen de reproducción del ordenador.
FN + 4	Aumenta el volumen de reproducción del ordenador.
FN + espacio	Cambia la resolución de la pantalla.
FN + S (⌘)	Le permite buscar en su ordenador, en la web o en una aplicación.
FN + A (⌘)	Realiza la misma función que el botón secundario (derecho) del ratón.

Combinación de teclas	Función
FN + Z ()	<p>Alterna el modo de luz posterior del teclado entre Temporizador, Sí y No.</p> <p>Para configurar el brillo, haga clic en Iniciar -> dynabook Settings. Haga clic en la pestaña Teclado y seleccione un nivel bajo Control del brillo de la luz posterior del teclado.</p> <p>Para configurar el temporizador, inicie dynabook Setup Utility, seleccione Power Management -> Keyboard Backlight Control Mode y seleccione TIMER. Ajuste el temporizador bajo Backlight Lighting Time.</p> <p>Esta función se proporciona con algunos modelos.</p>



Algunas funciones muestran la notificación del sistema en los bordes de la pantalla.

Las notificaciones del sistema están activadas de forma predeterminada. Las puede desactivar en dynabook Settings.

*Para acceder a esta opción, haga clic en **Iniciar -> dynabook Settings -> Teclado**.*

Teclas especiales para Windows

El teclado proporciona dos teclas que tienen funciones especiales en Windows®: la tecla logotipo de Windows, que activa el **menú Iniciar**, y la tecla de aplicación, que tiene la misma función que el botón secundario (derecho) del ratón.



Esta tecla activa el **menú Iniciar** de Windows.



Esta tecla tiene la misma función que el botón secundario (derecho) del ratón.

Tenga en cuenta que esta tecla solo se proporciona en algunos modelos.

Utilización del sensor de huella dactilar

Algunos modelos están equipados con sensor de huella dactilar para registrar y reconocer huellas dactilares. Toque ligeramente y deje el dedo sobre el sensor de huella dactilar para reconocer huellas dactilares. Durante el registro, puede que tenga que tocar y levantar el dedo del sensor repetidamente hasta que concluya la configuración. Siga las instrucciones que aparecen en pantalla para finalizar la instalación.

Al registrar la ID y contraseña con la función de autenticación de huella dactilar, ya no es necesario introducir la contraseña a través del teclado. La función de huella dactilar le permite:

- Iniciar sesión en Windows
- Autenticación de la contraseña de usuario (y, si es aplicable, HDD/SSD Password -contraseña de HDD/SSD-) al arrancar el ordenador (Identificación previa al arranque)
- Función Registro único

Figura 4-2 Utilización del sensor de huella dactilar

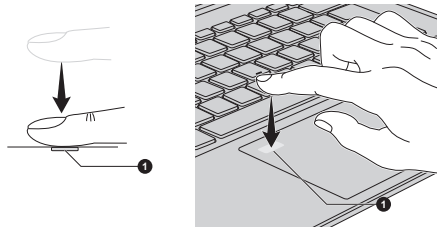

1. Sensor de huella dactilar

El aspecto del producto depende del modelo adquirido.



- *La huella dactilar no puede utilizarse en modelos que no tengan la función de huella dactilar.*
- *El total de huellas dactilares que pueden registrarse son 10 por cuenta.*

Aspectos que deben tenerse en cuenta sobre el sensor de huella dactilar

Tenga en cuenta los siguientes aspectos al utilizar el sensor de huella dactilar. El no seguir estas directrices puede ocasionar daños o fallos en el sensor, problemas de reconocimiento de huellas dactilares o un índice bajo de éxito en el reconocimiento de huellas dactilares.

- No raye ni golpee el sensor con las uñas ni con ningún objeto duro o afilado.
- No presione con fuerza el sensor.
- No toque el sensor con un dedo mojado ni con ningún otro objeto mojado. Mantenga la superficie del sensor seca y sin vapor de agua.
- No toque el sensor con un dedo sucio, ya que las partículas minúsculas de polvo o suciedad podrían rayarlo.
- No pegue adhesivos en el sensor ni escriba en él.
- No toque el sensor con un dedo ni con ningún otro objeto en el que se haya acumulado electricidad estática.

Siga estas instrucciones antes de colocar el dedo en el sensor para registrar o reconocer una huella:

-
- Lávese y séquese las manos a conciencia.
 - Elimine la electricidad estática de los dedos tocando cualquier superficie metálica. La electricidad estática es una causa habitual de fallos en los sensores, especialmente con tiempo seco.
 - Limpie el sensor con un paño sin pelusa. No utilice detergente ni ningún otro producto químico para limpiar el sensor.
Evite registrar o reconocer un dedo que se encuentre en las siguientes condiciones, ya que ello puede provocar errores de registro de la huella dactilar o un índice bajo de éxito en el reconocimiento de huellas dactilares:
 - Dedo empapado o hinchado, por ejemplo, después de tomar un baño
 - Dedo lesionado
 - Dedo húmedo
 - Dedo sucio o grasiento
 - Dedo afectado por una sequedad extrema de la piel

Siga esta recomendación para mejorar el índice de éxito en el reconocimiento de huellas dactilares:

- Registre dos o más dedos.
- Registre más dedos por si se produce un fallo en el reconocimiento de dedos ya registrados.
- Compruebe el estado del dedo. Cualquier circunstancia que haya cambiado desde el registro, como lesiones, piel áspera o un dedo extremadamente seco, húmedo, sucio, grasiento o hinchado, pueden reducir el índice de éxito en el reconocimiento. Asimismo, si el dedo está gastado o ha adelgazado o engordado, el índice de éxito en el reconocimiento podría descender.
- Dado que la huella dactilar de cada dedo es diferente y única, deberá asegurarse de que solo utiliza para identificación la huella o huellas dactilares registradas.
- El sensor de huella dactilar compara y analiza las características únicas de una huella dactilar. No obstante, puede haber casos en los que algunos usuarios no consigan registrar sus huellas dactilares debido a la ausencia en ellas de suficientes características únicas.
- El índice de éxito del reconocimiento puede variar en función del usuario.

Batería

En esta sección se explican los tipos de baterías, su uso, métodos de recarga y manipulación.

Batería

Cuando el adaptador de CA no está conectado, la principal fuente de alimentación del ordenador es una batería de iones de litio, a la que en este manual también hacemos referencia como batería principal.

Función de reloj de tiempo real (RTC)

Se proporciona función de reloj de tiempo real (RTC). La batería principal proporciona alimentación a la función interna de reloj de tiempo real y calendario, al tiempo que mantiene la configuración del sistema mientras el ordenador está apagado. Si la batería RTC se descarga completamente, el sistema pierde esta información y el reloj de tiempo real y el calendario dejan de funcionar.

Puede cambiar la configuración del reloj de tiempo real en dynabook Setup Utility. Consulte [Reloj de tiempo real](#) para obtener más información.

Mantenimiento y utilización de la batería

En esta sección se explica cuáles son las medidas de seguridad importantes para manipular la batería correctamente.

Consulte el **Manual de instrucciones de seguridad y comodidad** adjunto para conocer las precauciones que debe adoptar, así como instrucciones de manejo detalladas.



Cargue la batería solamente con una temperatura ambiente de entre 5 y 35 grados Celsius. De lo contrario, la solución electrolítica podría salir al exterior, podría deteriorarse el rendimiento de la batería y reducirse su vida útil.

Carga de la batería

Cuando disminuye el nivel de la batería, el indicador **DC IN/Batería** parpadea en color ámbar para indicar que solo restan unos pocos minutos para que la batería se descargue completamente. Si continúa utilizando el ordenador mientras el indicador **DC IN/Batería** parpadea, el ordenador entra en Modo de hibernación para que no pierda datos y luego se apaga automáticamente.

Debe recargar la batería cuando se descarga.

Procedimientos

Para recargar una batería, conecte el adaptador de CA al conector DC IN 19V o el puerto Thunderbolt™ 4/USB Type-C™ y conecte el otro extremo a una toma activa. El indicador **DC IN/Batería** se ilumina en color ámbar mientras se está cargando la batería.

Tiempo de carga

La siguiente tabla muestra el tiempo aproximado que se necesita para cargar una batería totalmente descargada.

Tipo de batería	Apagado	Encendido
Batería (53 Wh, 4 celdas)	alrededor de 3 horas	alrededor de 3 ~ 10 horas



- *Tenga en cuenta que el tiempo de carga cuando el ordenador está encendido se ve afectado por la temperatura ambiente, la temperatura del ordenador y cómo utilice el ordenador. Si utiliza intensivamente los dispositivos externos, por ejemplo, puede que la batería no se cargue en absoluto.*
- *Tenga en cuenta que el tiempo de carga varía dependiendo de la temperatura ambiente, la temperatura interna del ordenador y cómo se esté utilizando el ordenador. Por ejemplo, de si la pantalla está configurada para apagarse automáticamente cuando no se esté utilizando, de si utiliza muchos dispositivos externos alimentados por el ordenador o de si una aplicación accede con frecuencia a la unidad de almacenamiento interna del ordenador.*
- *La batería podría no cargarse dependiendo de cómo se utilice el ordenador; además, a veces la carga de la batería se reduce y podría no cargarse por completo.*

Aviso sobre la carga

Es posible que la batería no comience a cargarse de inmediato si se presentan las condiciones siguientes:

- La batería está extremadamente caliente o fría (si la batería está extremadamente caliente, puede que no se cargue en absoluto). Para asegurarse de que la batería se carga hasta su capacidad total, deberá cargarla a una temperatura ambiente de entre 5 °C y 35 °C (41 °F y 95 °F).
- La batería está casi totalmente descargada. En este caso, deje el adaptador de CA conectado durante unos minutos y la batería comenzará a cargarse.

El indicador **DC IN/Batería** podría mostrar un rápido descenso en el tiempo de funcionamiento de la batería si carga una batería en las siguientes condiciones:

- La batería no se ha utilizado durante un largo período de tiempo.
- La batería se ha descargado completamente y se ha dejado en el ordenador un largo periodo de tiempo.

En esos casos, proceda del siguiente modo:

1. Descargue la batería completamente dejándola en el ordenador encendido hasta que el sistema se apague automáticamente.
2. Conecte el adaptador de CA al conector DC IN 19V o el puerto Thunderbolt™ 4/USB Type-C™ del ordenador y a una toma eléctrica que esté suministrando corriente.

3. Cargue la batería hasta que el indicador **DC IN/Batería** se ilumine en color blanco.

Repita estos pasos dos o tres veces hasta que la batería recupere su capacidad normal.

Control de la carga de la batería

Es posible supervisar la carga restante en la batería mediante los siguientes métodos:

- Haciendo clic en el icono de batería de la Barra de tareas de Windows
- A través de Estado de la batería en la ventana Centro de movilidad de Windows



- *Espere unos segundos para conocer el tiempo de funcionamiento restante. Ello se debe a que el ordenador necesita tiempo para comprobar la carga de batería restante y luego calcular el tiempo de funcionamiento restante en función de esta y del consumo de energía actual.*
- *Tenga en cuenta que el tiempo de funcionamiento restante podría diferir ligeramente del tiempo calculado.*
- *Tras repetidas cargas y descargas, la capacidad de la batería se reduce gradualmente. Por consiguiente, una batería antigua utilizada con frecuencia no dura lo mismo que una batería nueva, aunque las dos estén totalmente cargadas.*

Optimización del tiempo de funcionamiento de la batería

La utilidad de una batería depende del período de tiempo que puede proporcionar alimentación en una sola carga, mientras que la duración de la carga depende de:

- Velocidad del procesador
- Brillo de la pantalla
- Periodo para el apagado de la unidad de almacenamiento interno
- Con qué regularidad y qué cantidad de tiempo utiliza la unidad de almacenamiento interno y las unidades de disco externas, por ejemplo, una unidad de discos ópticos
- Qué cantidad de carga posee la batería al comienzo
- Cómo utiliza los dispositivos opcionales, como un dispositivo USB, al que la batería proporciona energía
- Dónde almacena los datos y los programas
- Si cierra el panel de visualización cuando no está utilizando el teclado; al cerrar la pantalla, ahorrará energía.
- La temperatura ambiental; el tiempo de funcionamiento disminuye con temperaturas bajas.
- Modo de suspensión del sistema

- Modo de hibernación del sistema
- Período para el apagado de la pantalla
- Si activa el Modo de suspensión, que puede ahorrar energía de la batería si apaga y enciende el ordenador con frecuencia.

Tiempo de descarga completa de la batería

Cuando apague el ordenador con la batería completamente cargada, esta se agotará aproximadamente en el siguiente período de tiempo:

Tipo de batería	Modo de suspensión	Modo apagar
Batería (53 Wh, 4 celdas)	alrededor de 6 días	alrededor de 20 días



Tenga en cuenta que el tiempo de descarga completa de la batería se ve afectado si hay dispositivos externos conectados.

Extensión de la vida útil de la batería

Para prolongar al máximo la duración de la batería, haga lo siguiente al menos una vez al mes:

1. Apague el ordenador.
2. Desconecte el adaptador de CA y encienda el ordenador. Si no se enciende, continúe con el paso 4.
3. Utilice el ordenador alimentado mediante batería durante cinco minutos. Si la batería proporciona al menos cinco minutos de alimentación, continúe utilizándolo hasta que la batería se descargue completamente. Sin embargo, si el indicador **DC IN/Batería** parpadea o existe cualquier otra advertencia de que la batería está a bajo nivel, continúe con el paso 4.
4. Conecte el adaptador de CA al conector DC IN 19V o el puerto Thunderbolt™ 4/USB Type-C™ del ordenador y a una toma eléctrica que esté suministrando corriente. El indicador **DC IN/Batería** se ilumina en color ámbar para indicar que la batería se está cargando. No obstante, si el indicador **DC IN/Batería** no se ilumina, ello indica que no se está proporcionando alimentación. Compruebe las conexiones del adaptador de CA y del cable de alimentación.
5. Cargue la batería hasta que el indicador **DC IN/Batería** se ilumine en color blanco.

Soporte de memoria

El ordenador está equipado con una ranura para soporte de memoria que permite instalar algunos tipos de tarjetas de memoria con distintas

capacidades para transferir fácilmente datos de dispositivos tales como cámaras digitales y PDA (asistentes personales digitales).



Tenga cuidado de que no penetren objetos externos por la ranura para soporte de memoria. No deje nunca que penetren en el ordenador o el teclado objetos metálicos, como tornillos, grapas y clips de papel. Los objetos metálicos externos pueden originar cortocircuitos que dañen el ordenador y provoquen fuego, lo que podría causarle lesiones graves.



- *Esta ranura para soporte de memoria admite los siguientes soportes de memoria: tarjeta microSD/SDHC/SDXC.*
- *No se ha comprobado que todos los soportes de memoria funcionen correctamente. Por lo tanto, no es posible garantizar su correcto funcionamiento.*

Figura 4-3 Ejemplo de soporte de memoria (tarjeta microSD)



Aspectos que debe tener en cuenta con la tarjeta de memoria

Las tarjetas de memoria microSD/SDHC/SDXC cumplen la norma SDMI (Secure Digital Music Initiative: iniciativa de seguridad para música digital), que es una tecnología adoptada para evitar la copia o reproducción ilegal de música digital. Por esta razón, no podrá copiar ni reproducir material protegido mediante copyright en otro ordenador o dispositivo, y no podrá reproducir ningún material protegido mediante copyright salvo para su uso personal.

La capacidad máxima admitida de la tarjeta de memoria es de 512 GB.

Formato de soporte de memoria

Las tarjetas de soportes nuevas están formateadas conforme a estándares específicos. Si desea volver a formatear una tarjeta de soporte, asegúrese de que lo hace con un dispositivo que utilice tarjetas de soporte.

Aplicación de formato a una tarjeta de soporte de memoria

Las tarjetas de memoria se venden ya formateadas para normas específicas. Si reformatea una tarjeta de memoria, asegúrese de que lo hace con un dispositivo como una cámara digital o un reproductor de audio digital que utilice tarjetas de memoria, no con el comando para formatear de Windows.



Para formatear todas las áreas de la tarjeta de memoria, incluida el área protegida, deberá utilizar una aplicación que sea plenamente compatible con el sistema de protección de copia.

Conservación de los soportes

Tome las siguientes precauciones al manipular la tarjeta:

- No doble las tarjetas.
- No exponga las tarjetas a líquidos ni las almacene en lugares húmedos o cercanos a contenedores de líquidos.
- No toque la parte metálica de una tarjeta ni la exponga a líquidos; asimismo, evite que se acumule suciedad en dicha zona.
- Después de utilizar la tarjeta, vuelva a introducirla en su caja.
- La tarjeta está diseñada de forma que solo pueda introducirse en un sentido. No la fuerce para que penetre en la ranura.
- Las tarjetas de memoria tienen una duración limitada, por lo que es importante realizar una copia de seguridad de los datos.
- No grave en una tarjeta si el nivel de carga de la batería es bajo. La escasez de energía podría afectar a la precisión de la grabación.
- No extraiga una tarjeta mientras haya en curso una operación de lectura o escritura.



Para obtener más información sobre la utilización de tarjetas de memoria, consulte los manuales que acompañan a las tarjetas.

Introducción de soportes de memoria

Las siguientes instrucciones son aplicables a todos los tipos de dispositivos de soporte admitidos. Para insertar un soporte de memoria, proceda del siguiente modo:

1. Gire el soporte de memoria de manera que los contactos (áreas metálicas) queden orientados hacia abajo.
2. Introduzca el soporte de memoria en la ranura para soporte de memoria del ordenador.

- Empuje el soporte de memoria con suavidad hasta que note que encaja.

Figura 4-4 Introducción de soportes de memoria

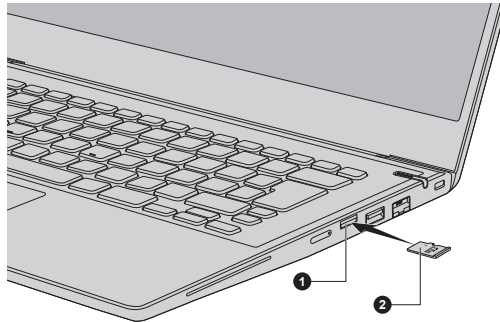

- Ranura para soporte de memoria
- Soporte de memoria

El aspecto del producto depende del modelo adquirido.



- *Asegúrese de que el soporte de memoria está bien orientado antes de introducirlo. Si introduce el soporte en la dirección errónea, es posible que no pueda extraerlo.*
- *Al introducir soportes de memoria, no toque los contactos metálicos. Podría exponer el área de almacenamiento a la electricidad estática, lo que puede destruir datos.*
- *No apague el ordenador ni cambie al modo de suspensión o al modo de hibernación mientras se están copiando archivos. Si lo hace, podría provocar una pérdida de datos.*

Extracción de soportes de memoria

Las siguientes instrucciones son aplicables a todos los tipos de dispositivos de soportes admitidos. Para extraer un soporte de memoria, proceda del siguiente modo:

- Haga clic en el icono **Quitar hardware de forma segura y expulsar el medio** en la barra de tareas de Windows.
- Seleccione el Soporte de memoria que desee extraer.
- Empuje el soporte de memoria hasta que oiga un clic para liberarlo parcialmente.
- Sujete el soporte y retírelo.



- *Si extrae el soporte de memoria o apaga el ordenador mientras el ordenador está accediendo al soporte de memoria, podría perder datos o dañar el soporte.*

- *No extraiga el soporte de memoria mientras el ordenador esté en modo de suspensión o hibernación. El ordenador podría quedar inestable o podrían perderse datos del soporte de memoria.*

Smart Card

Una Smart Card es una tarjeta de plástico del tamaño de una tarjeta de crédito. La tarjeta lleva incorporado un circuito integrado (chip) extremadamente delgado en el que puede grabarse información. Estas tarjetas pueden utilizarse para muy diversas aplicaciones, incluidas las relacionadas con telefonía y pagos electrónicos.

Esta sección contiene información sobre el uso correcto de la ranura para SmartCard, por lo que se recomienda su lectura antes de utilizar el ordenador.



El ordenador admite tarjetas asíncronas ISO7816-3 (los protocolos de soporte son T=0 y T=1) con una tensión de funcionamiento de 5V.

Algunos modelos están equipados con una ranura para Smart Card en el lateral derecho del ordenador. La función de instalación en caliente de Windows le permite introducir una Smart Card con el ordenador encendido.

Para introducir una Smart Card, proceda del siguiente modo:

1. Introduzca la Smart Card en la ranura para Smart Card con los conectores metálicos orientados hacia arriba.
2. Presione la Smart Card con suavidad para asegurar la conexión.



- *Antes de introducir una Smart Card en la ranura para Smart Card, asegúrese de que la tarjeta está correctamente orientada.*
- *Introduzca la Smart Card hasta que llegue al fondo de la ranura para Smart Card. La Smart Card sobresale parcialmente por encima del borde del chasis. No intente introducirla más adentro.*
- *Extraiga siempre la Smart Card de la ranura para Smart Card antes de mover el ordenador.*
- *Antes de extraer la Smart Card, asegúrese de que no haya ningún programa o sistema que la esté utilizando.*
- *Extraiga la Smart Card después de utilizarla.*
- *Tenga cuidado de no doblar la Smart Card al extraerla del ordenador.*

Si no sigue estas instrucciones, podría dañar el ordenador y/o la Smart Card.

3. Tras introducir la Smart Card, consulte la documentación de la tarjeta y compruebe la configuración en Windows para asegurarse de que es la adecuada.

Módulo de memoria adicional

Esta sección solo es aplicable a modelos equipados con cubierta de módulo de memoria.

Puede instalar memoria adicional en el ordenador para aumentar la cantidad de memoria del sistema disponible. En este apartado se describe cómo instalar y extraer módulos de memoria opcionales.



- *Debe colocar una alfombrilla bajo el ordenador para evitar rayar o dañar la tapa del ordenador al instalar/sustituir el módulo de memoria. En este caso, debe evitar alfombrillas fabricadas con materiales que acumulen o generen electricidad estática.*
- *Al instalar o retirar un módulo de memoria, asegúrese de que no toca ninguna otra área interna del ordenador.*



- *Utilice solamente módulos de memoria aprobados por Dynabook.*
- *No intente instalar ni extraer un módulo de memoria en las siguientes situaciones:*
 - a. Con el ordenador encendido.*
 - b. Con el ordenador apagado en modo de suspensión o hibernación.*
 - c. La función de comunicaciones inalámbricas está activada.*
 - d. La función Apagado y carga está activada.*
- *Evite que caigan tornillos y otros objetos externos en el ordenador. Ello podría provocar un funcionamiento erróneo o una descarga eléctrica.*
- *Un módulo de memoria adicional es un componente electrónico de precisión que puede resultar dañado irreversiblemente por la electricidad estática. Dado que el cuerpo humano puede transportar electricidad estática, es importante que se descargue antes de tocar o instalar cualquier módulo de memoria adicional. Para descargar la electricidad estática de su cuerpo, toque cualquier metal cercano con las manos desnudas.*

Instalación de un módulo de memoria

Para instalar un módulo de memoria, proceda del siguiente modo:

1. Haga clic en **Iniciar** ->  (**Iniciar/Apagar**) y luego haga clic en **Apagar** mientras mantiene pulsada la tecla **SHIFT**. Asegúrese de que el indicador **Alimentación** está apagado.
2. Retire el adaptador de CA y todos los cables y periféricos conectados al ordenador.
3. Cierre el panel de visualización y coloque el ordenador boca abajo.
4. Afloje el tornillo que asegura la cubierta del módulo de memoria. Observe que el tornillo sujeta la cubierta para evitar que se pierda.

5. Deslice una uña o un objeto delgado por debajo de la cubierta y retírela.

Figura 4-5 Extracción de la cubierta del módulo de memoria

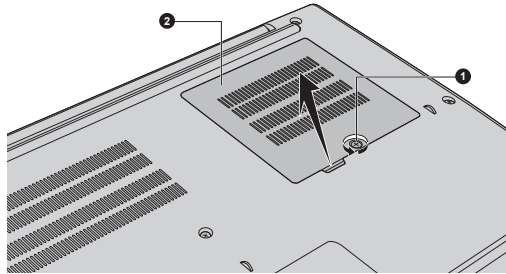

1. Tornillo

2. Cubierta del módulo de memoria

6. Alinee la muesca del módulo de memoria con la de la ranura para memoria e introduzca suavemente el módulo en la ranura con un ángulo de 30 grados aproximadamente antes de empujarlo hacia abajo hasta que los pestillos situados a ambos lados queden ajustados.

Figura 4-6 Introducción del módulo de memoria

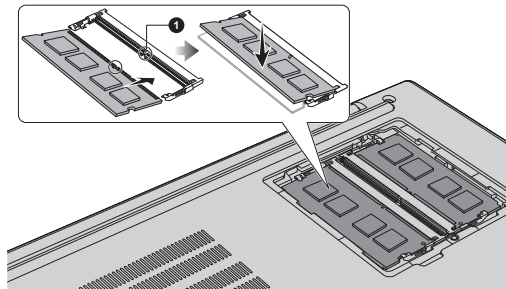

1. Muesca



- **No deje nunca que penetren en el ordenador objetos metálicos, como tornillos, grapas y clips de papel. Los objetos metálicos externos pueden originar cortocircuitos que dañen el ordenador y provoquen fuego, lo que podría causarle lesiones graves.**

- No toque los conectores del módulo de memoria ni del ordenador. Cualquier resto de suciedad depositado en ellos podría provocar problemas de acceso a la memoria.



- Alinee las ranuras situadas a lo largo de los bordes del módulo de memoria con las pestañas de fijación del conector e introduzca firmemente el módulo en el conector. Si le resulta difícil instalar el módulo de memoria, empuje suavemente las pestañas de fijación hacia fuera con la punta de un dedo.
- Asegúrese también de que sujete el módulo de memoria por los bordes izquierdo y derecho (los bordes que presentan las ranuras).

7. Coloque la cubierta del módulo de memoria y asegúrela con el tornillo.



Asegúrese de que la cubierta del módulo de memoria está firmemente cerrada.

Figura 4-7 Colocación de la cubierta del módulo de memoria

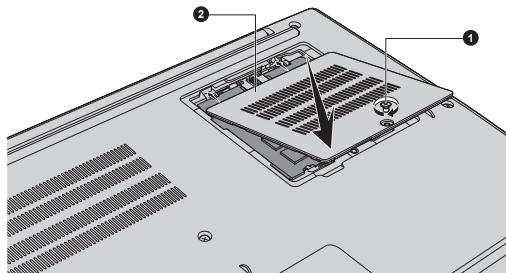

1. Tornillo

2. Cubierta del módulo de memoria

8. Dé la vuelta al ordenador.
9. Conecte el adaptador de CA y encienda el ordenador. Asegúrese de que se reconoce la memoria añadida. Para confirmarlo, haga clic en **Iniciar -> Información del PC de dynabook**.

Extracción del módulo de memoria

Para extraer el módulo de memoria, proceda del siguiente modo:

1. Haga clic en **Iniciar -> (⏻) (Iniciar/Apagar)** y luego haga clic en **Apagar** mientras mantiene pulsada la tecla **SHIFT**. Asegúrese de que el indicador **Alimentación** está apagado.
2. Retire el adaptador de CA y todos los cables y periféricos conectados al ordenador.
3. Cierre el panel de visualización y coloque el ordenador boca abajo.
4. Afloje el tornillo que asegura la cubierta del módulo de memoria. Observe que el tornillo sujeta la cubierta para evitar que se pierda.

5. Deslice una uña o un objeto delgado por debajo de la cubierta y retírela.
6. Empuje los pestillos hacia el exterior para liberar el módulo de memoria. Un muelle hará que un extremo del módulo suba con cierto ángulo.
7. Sujete el módulo por los lados y extráigalo del ordenador.



- *Si utiliza el ordenador durante un período de tiempo largo, los módulos de memoria y los circuitos situados cerca de los módulos de memoria se calentarán. En este caso, deje que alcancen la temperatura ambiente antes de sustituirlos. De no hacerlo, podría sufrir quemaduras al tocarlos.*
- *No toque los conectores del módulo de memoria ni del ordenador. Cualquier resto de suciedad depositado en ellos podría provocar problemas de acceso a la memoria.*

Figura 4-8 Extracción del módulo de memoria

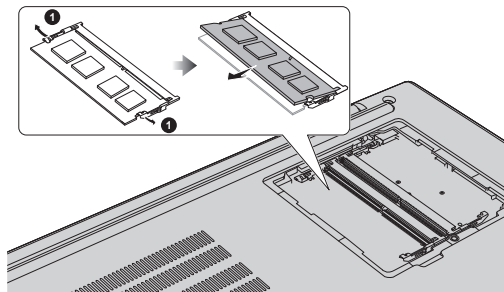

1. Pestillos

8. Coloque la cubierta del módulo de memoria y asegúrela con el tornillo.



Asegúrese de que la cubierta del módulo de memoria está firmemente cerrada.

9. Dé la vuelta al ordenador.
10. Conecte el adaptador de CA y encienda el ordenador.

Dispositivo de WAN inalámbrica

Algunos modelos están equipados con dispositivo de WAN inalámbrica. Este dispositivo le permite establecer una conexión de alta velocidad con internet, una intranet de empresa y el correo electrónico mientras se encuentra fuera de la oficina.

Instalación de una tarjeta SIM

Para instalar una tarjeta SIM, proceda del siguiente modo:

1. Haga clic en **Iniciar** ->  (**Iniciar/Apagar**) y luego seleccione **Apagar** y asegúrese de que el indicador **Alimentación** está apagado.
2. Retire el adaptador de CA y todos los cables y periféricos conectados al ordenador.
3. Localice la ranura para tarjeta SIM.
4. Para que se abra parcialmente la bandeja para tarjeta SIM, introduzca un objeto delgado (unos 10 mm, 0,8 mm de diámetro), como un clip de papel desdoblado, en el orificio de expulsión. Tire suavemente para abrir la bandeja para tarjeta SIM.
5. Coloque la tarjeta SIM en la bandeja para tarjeta SIM con los conectores metálicos orientados hacia abajo.
6. Introduzca la bandeja para tarjeta SIM en la ranura para tarjeta SIM y empuje en la parte central de la bandeja para cerrarla. Empuje suavemente hasta que quede cerrada.

Figura 4-9 Instalación de la tarjeta SIM



1. Ranura para tarjeta SIM
2. Objeto delgado (0,8 mm de diámetro)

3. Bandeja para tarjeta SIM
4. Tarjeta SIM

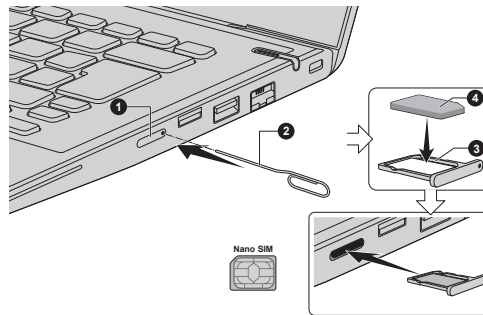
El aspecto del producto depende del modelo adquirido.



- No deje nunca que penetren en el ordenador objetos metálicos, como tornillos, grapas y clips de papel. Los objetos metálicos externos pueden originar cortocircuitos que provoquen daños y fuego, lo que podría causarle lesiones graves.
- No toque los conectores de la tarjeta SIM ni del ordenador. Cualquier resto de suciedad depositado en ellos podría provocar problemas de acceso.



Si ve **Internet and attach** en el tipo de APN al crear la información de APN, asegúrese de que selecciona **Internet and attach** como tipo de APN.

Extracción de una tarjeta SIM

Para extraer la tarjeta SIM, proceda del siguiente modo:

1. Apague el ordenador. Asegúrese de que el indicador **Alimentación** está apagado.
2. Para que se abra parcialmente la bandeja para tarjeta SIM, introduzca un objeto delgado (unos 10 mm, 0,8 mm de diámetro), como un clip de papel desdoblado, en el orificio de expulsión. Tire suavemente para abrir la bandeja para tarjeta SIM.
3. Retire la tarjeta SIM de la bandeja para tarjeta SIM.
4. Introduzca de nuevo la bandeja para tarjeta SIM en la ranura para tarjeta SIM.

Función GPS

Si el ordenador incluye un dispositivo de WAN inalámbrica, puede incluir GPS (Global Positioning System).

El rendimiento del GPS varía en función del entorno. Es posible que no se pueda determinar una ubicación.

La ubicación actual podría no mostrarse en función del estado de GPS o de la ubicación. Si está obteniendo la información de ubicación actual del ordenador, la ubicación actual podría no detectarse debido a la precisión de la información. Específicamente, su ubicación actual podría no detectarse en los siguientes lugares o situaciones:

- Dentro o justo debajo de un edificio
- Dentro de un bolso o una caja
- Entre arboleda densa
- Cuando hay un obstáculo (una persona o un objeto) delante de la antena
- En túneles, en lugares subterráneos o debajo del agua
- Edificios, calles o áreas residenciales
- Cerca de cables de alta tensión
- Con mal tiempo, como lluvia o nieve intensas

Puerto de salida HDMI™

El puerto de salida HDMI™ (High-Definition Multimedia Interface™) transfiere digitalmente datos tanto de vídeo como de audio sin pérdida de calidad. Es posible conectar dispositivos externos de visualización compatibles con HDMI™, como televisores, a través del puerto de salida HDMI™.



Dado que no se ha confirmado el funcionamiento del puerto con todos los monitores externos, es posible que algunos dispositivos de pantalla no funcionen correctamente.

Para conectar un dispositivo de pantalla compatible con HDMI™, proceda del siguiente modo:



Para conectar un dispositivo al puerto de salida HDMI™, debe adquirir un cable HDMI™ adecuado.

1. Conecte un extremo del cable HDMI™ al puerto de entrada HDMI™ del dispositivo de pantalla HDMI™.
2. Encienda el dispositivo de pantalla HDMI™.
3. Conecte el otro extremo del cable HDMI™ al puerto de salida HDMI™ del ordenador.

Figura 4-10 Conexión del puerto de salida HDMI™

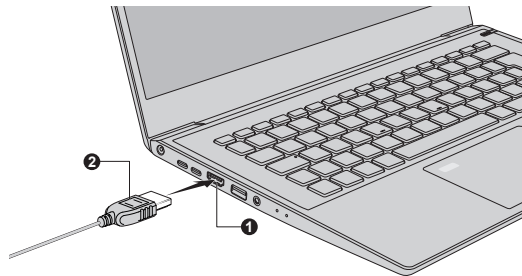

1. Puerto de salida HDMI™

2. Cable HDMI™

El aspecto del producto depende del modelo adquirido.



No conecte/desconecte ningún dispositivo HDMI™ en las siguientes situaciones:

- *El sistema está arrancando.*
- *El sistema se está apagando.*

Cuando desconecte el cable HDMI™ y vaya a reconectarlo, espere al menos 5 segundos antes de reconectar el cable HDMI™.

Configuración para ver vídeo en HDMI™

Para ver un vídeo en el dispositivo de pantalla HDMI™, asegúrese de que configura los parámetros, ya que, de lo contrario, es posible que no vea ninguna imagen.



Asegúrese de que selecciona el dispositivo de pantalla o de audio antes de iniciar la reproducción de vídeo. No cambie el dispositivo de visualización o el dispositivo de audio mientras reproduce vídeo.

No cambie el dispositivo de visualización en las siguientes circunstancias:

- *Mientras se están leyendo o escribiendo datos*

- *Mientras se está realizando la comunicación*

LAN

El ordenador cuenta con soporte incorporado para LAN Ethernet (10 Mb por segundo, 10BASE-T), LAN Fast Ethernet (100 Mb por segundo, 100BASE-TX) o LAN Gigabit Ethernet (1000 Mb por segundo, 1000BASE-T).

En este apartado se describe cómo conectar (con)/desconectar (de) una LAN.



- *La función de Activación mediante LAN consume energía aunque el sistema esté apagado. Déjelo conectado si va a utilizar esta función.*
- *La velocidad del enlace (10/100/1000 megabits por segundo) cambia automáticamente dependiendo de las condiciones de la red (dispositivo conectado, cable, ruido, etc.).*

Tipos de cables para LAN



El ordenador debe estar correctamente configurado para conectar con una LAN. Si se conecta a una LAN mediante la configuración predeterminada del ordenador, podría fallar el funcionamiento de la LAN. Consulte al administrador de la LAN los procedimientos de configuración necesarios.

Si utiliza una LAN Gigabit Ethernet (1000 megabits por segundo, 1000BASE-TX), asegúrese de que establece la conexión con un cable CAT5e o superior. No puede utilizar un cable CAT3 o CAT5.

Si utiliza una LAN Fast Ethernet (100 megabits por segundo, 100BASE-TX), asegúrese de que establece la conexión con un cable CAT5 o superior. No podrá utilizar un cable CAT3.

Si utiliza una LAN Ethernet (10 megabits por segundo, 10BASE-T), podrá establecer la conexión con un cable CAT3 o superior.

Conexión del cable de la LAN

Para conectar el cable de LAN, proceda del siguiente modo:



- *Conecte el adaptador de CA antes de conectar el cable de la LAN. El adaptador de CA debe permanecer conectado durante la utilización de la LAN. Si desconecta el adaptador de CA mientras el ordenador está accediendo a una LAN, el sistema podría quedarse bloqueado.*
- *No conecte ningún cable al conector para LAN que no sea el cable de LAN. Si lo hace, podrían producirse errores de funcionamiento o daños.*

- *No conecte ningún dispositivo de alimentación al cable de LAN conectado al conector para LAN. Si lo hace, podrían producirse errores de funcionamiento o daños.*

1. Apague todos los dispositivos externos conectados al ordenador.
2. Conecte un extremo del cable al conector para LAN. Presione con cuidado hasta que oiga un «clic» que indica que está bien conectado.

Figura 4-11 Conexión del cable de la LAN

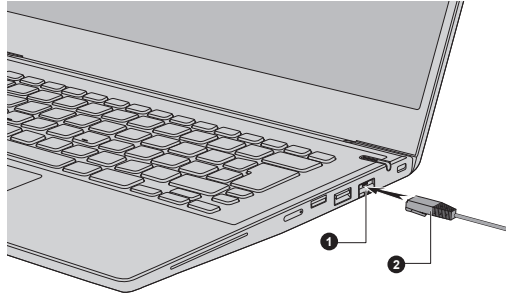

1. Conector para LAN

2. Cable de LAN

El aspecto del producto depende del modelo adquirido.

3. Conecte el otro extremo del cable a un conector del concentrador o hub o del router de la LAN. Consulte con el administrador de la LAN y el proveedor del hardware o del software antes de utilizar o configurar una conexión de red.



Para desconectar el cable de LAN, sujete con cuidado el cable de LAN mientras presiona el pestillo y levántelo lentamente para extraerlo.

Adaptadores USB Type-C™

Las prestaciones del ordenador pueden mejorarse mediante la conexión de dispositivos externos, como un monitor RGB, por ejemplo, al puerto Thunderbolt™ 4/USB Type-C™ mediante adaptadores USB Type-C™.

Dependiendo del modelo adquirido, se proporcionará uno de los siguientes adaptadores USB Type-C™.



- *Utilice siempre el adaptador USB Type-C™ incluido con su ordenador o accesorios Dynabook.*
- *Al conectar el adaptador USB Type-C™, no se admite la función Thunderbolt.*
- *No conecte otro adaptador USB Type-C™ al puerto USB Type-C™ del adaptador USB Type-C™.*

- Adaptador de Type-C a RGB
Este adaptador proporciona: Puerto para monitor RGB.

Figura 4-12 Adaptador de Type-C a RGB

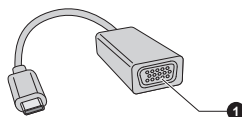

1. Puerto para monitor RGB



La resolución de salida del puerto para monitor RGB de este adaptador es de hasta 2048 x 1280 @60Hz.

- Adaptador de viaje de USB-C™ a HDMI™/VGA
Este adaptador ofrece: Puerto USB Type-C™ (Power Delivery Charging), puerto USB 3.0, puerto de salida HDMI™, puerto para monitor RGB y conector para LAN.

Figura 4-13 Adaptador de viaje de USB-C™ a HDMI™/VGA

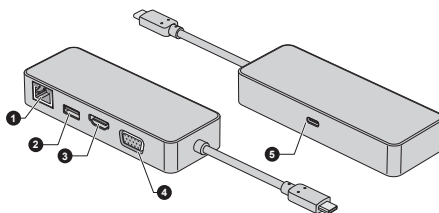

1. Conector para LAN

2. Puerto USB 3.0

3. Puerto de salida HDMI™

4. Puerto para monitor RGB

5. Puerto USB Type-C™ (Power Delivery Charging)



- La resolución de salida del puerto de salida HDMI™ de este adaptador es de hasta 3840x2160 @30Hz; la resolución de salida del puerto para monitor VGA de este adaptador es de hasta 1920x1200 @60Hz.
- No use el puerto de salida HDMI™ y el puerto para monitor RGB simultáneamente.
- El puerto USB Type-C™ (Power Delivery Charging) de este adaptador se utiliza solamente para conectar un adaptador de CA. No se admite la transmisión de datos USB mediante este puerto.

Puerto para monitor RGB

Es posible conectar un monitor analógico externo al puerto para monitor RGB del adaptador USB Type-C™. Para conectar un monitor analógico externo, proceda del siguiente modo:

1. Conecte el adaptador USB Type-C™ a uno de los puertos Thunderbolt™ 4/USB Type-C™ del ordenador.
2. Conecte un extremo del cable de RGB al puerto RGB del monitor RGB externo.
3. Encienda el monitor externo.
4. Conecte el otro extremo del cable de RGB al puerto para monitor RGB del adaptador USB Type-C™.



No hay tornillos de ajuste para el cable de monitor externo en el puerto para monitor RGB. No obstante, aún pueden utilizarse los cables del monitor externo que disponen de conectores con tornillos de fijación.

Figura 4-14 Conexión del cable de RGB al puerto para monitor RGB

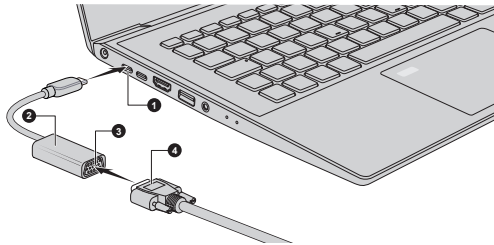

- | | |
|--------------------------------------|----------------------------|
| 1. Puerto Thunderbolt™ 4/USB Type-C™ | 3. Puerto para monitor RGB |
| 2. Adaptador USB Type-C™ | 4. Cable de RGB |

El aspecto del adaptador USB Type-C™ varía en función del modelo adquirido.

Al mostrar el escritorio en un monitor RGB externo, este a veces se muestra (a tamaño reducido) en el centro del monitor con barras negras alrededor.

En este caso, lea el manual del monitor y establezca el modo de visualización que sea compatible con el monitor. Al hacerlo, se mostrará con un tamaño adecuado y con la relación de aspecto correcta.

Wireless display (visualización inalámbrica)

El ordenador puede admitir Wireless display (pantalla inalámbrica), una tecnología inalámbrica que utiliza Wi-Fi® para permitir que el ordenador se conecte inalámbricamente a pantallas externas, incluidos televisores, como pantallas de ampliación. Con Wireless display, es posible compartir inalámbricamente con otras personas documentos, contenidos multimedia transferidos/locales u otros contenidos online.

Para utilizar Wireless display, se precisa uno de los siguientes dispositivos:

- Una pantalla externa compatible y con soporte incorporado para Wireless display.

- Una pantalla externa con puerto HDMI™ y un adaptador de Wireless display.

El adaptador de Wireless display es un dispositivo que conecta a una pantalla externa mediante puerto HDMI™ y que puede recibir señales Wi-Fi® de su ordenador.

Para conectar inalámbricamente con una pantalla externa, siga los pasos indicados a continuación:

1. Vaya a  (**Configuración**) y haga clic en **Dispositivos -> Bluetooth y otros dispositivos -> Agregar Bluetooth u otro dispositivo**.
2. Haga clic en **Pantalla o base inalámbricas**. Su ordenador comenzará a buscar el dispositivo Wireless display.
3. Una vez encontrado el dispositivo Wireless display, siga las instrucciones de la pantalla para completar la conexión.

Una vez establecida la conexión, el nombre del dispositivo de pantalla inalámbrica aparecerá bajo **Proyectores**.

Para desconectar el dispositivo Wireless display, haga clic en el nombre del dispositivo Wireless display y luego haga clic en **Quitar dispositivo**.

Anclaje de seguridad

El anclaje de seguridad permite fijar el ordenador a una mesa u otro objeto pesado para dificultar su robo. El ordenador presenta una ranura para anclaje de seguridad en la que puede ajustarse el cable de seguridad, mientras que el otro extremo puede ajustarse a una mesa u otro objeto similar. Los métodos empleados para ajustar los cables de seguridad difieren en función del producto. Consulte las instrucciones para el producto que está utilizando para obtener más información.

Conexión del anclaje de seguridad

Para conectar un cable de seguridad al ordenador, proceda del siguiente modo:

1. Gire el ordenador de manera que la ranura para anclaje de seguridad quede orientada hacia usted.
2. Alinee el cable de seguridad con el «orificio de anclaje» y ajústelo firmemente.

Figura 4-15 Anclaje de seguridad

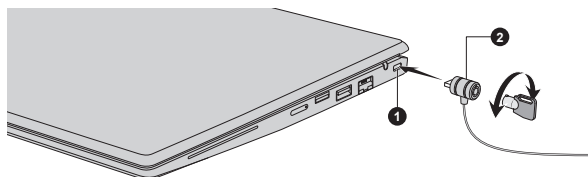

1. Ranura para anclaje de seguridad
2. Anclaje de seguridad

El aspecto del producto depende del modelo adquirido.

Accesorios opcionales

Para hacer que su ordenador sea más potente y cómodo, puede añadir una serie de accesorios. En la siguiente lista se detallan algunos artículos que están disponibles a través de su distribuidor Dynabook:

Adaptador de CA	Si utiliza con frecuencia el ordenador en más de un lugar, puede que le convenga disponer de un adaptador de CA adicional en cada uno de estos lugares de manera que no tenga que transportar el adaptador.
Adaptadores USB Type-C™	Puede adquirir diferentes tipos de adaptadores USB Type-C™ como accesorios de Dynabook. Póngase en contacto con su revendedor o distribuidor Dynabook sobre el tipo disponible en su región.
Thunderbolt™ 3/ Thunderbolt™ 4 Dock	Thunderbolt™ 3/Thunderbolt™ 4 Dock es la estación de acoplamiento que le permite conectar periféricos de ordenador mediante cable Thunderbolt™ 3/Thunderbolt™ 4 a ordenadores Dynabook seleccionados. Consulte el Manual del usuario de Thunderbolt™ 3/Thunderbolt™ 4 Dock para obtener más detalles.
dynabook USB-C™ Dock	dynabook USB-C™ Dock es la estación de acoplamiento que permite conectar periféricos de ordenador mediante cable USB Type-C™ a ordenadores Dynabook seleccionados. Consulte el Manual del usuario de dynabook USB-C™ Dock para más detalles.



No todos los accesorios están disponibles en su región. Consulte a su revendedor o distribuidor Dynabook para obtener más información.

Sistema de sonido y modo de vídeo

En esta sección se describen algunas de las funciones de control de audio.

Mezclador de volumen

El Mezclador de volumen le permite controlar el volumen del audio para reproducción de dispositivos y aplicaciones en Windows.

- Para iniciar la utilidad Mezclador de volumen, haga clic con el botón derecho del ratón en el icono de altavoz de la Barra de tareas de Windows y luego seleccione **Abrir mezclador de volumen** del submenú.
- Para ajustar el nivel de volumen de los altavoces o auriculares, mueva el control deslizante **Altavoces** o **Auriculares**.

- Para ajustar el nivel de volumen de una aplicación que está utilizando, mueva el control deslizante para la aplicación correspondiente.

Nivel del micrófono

Para cambiar el nivel de grabación del micrófono, proceda del siguiente modo:



Si no hay micrófonos incorporados, puede conectar un micrófono externo.

1. Haga clic en **Iniciar** -> **Sistema de Windows** -> **Panel de control** -> **Hardware y sonido** -> **Sonido** -> **Grabación**.
2. Seleccione **Varios micrófonos** o **Micrófono externo** y haga clic en **Propiedades**.
3. En la pestaña **Niveles**, mueva el control deslizante **Varios micrófonos** o **Micrófono externo** para aumentar o reducir el nivel de volumen del micrófono.

Si considera que el nivel de volumen del micrófono es inadecuado durante la utilización de un micrófono externo, mueva el control deslizante **Amplificación de micrófono** a un nivel superior.

DTS Audio Processing

DTS Audio Processing es una suite de mejora de audio de primera calidad que utiliza tecnología de audio revolucionaria para ofrecer la experiencia de audición inmersiva más realista jamás lograda en un entorno de reproducción con dos altavoces.

DTS Audio Processing se proporciona con algunos modelos.

Para acceder a la utilidad, haga clic en **Iniciar** -> **DTS Audio Processing**.



Cuando esté activado el Modo eco o la CPU se esté utilizando intensivamente, puede que se produzca ruido durante la reproducción de video o música. Si se produce ruido, le recomendamos que desactive el Modo eco o que salga de las aplicaciones que afectan al funcionamiento del ordenador.

Realtek Audio Console

Puede confirmar y cambiar la configuración de audio empleando la **Realtek Audio Console**. Para iniciar la **Realtek Audio Console**:

- Haga clic en **Iniciar** -> **Realtek Audio Console**.

Principal

Al iniciar la Realtek Audio Console, la pestaña **Principal** muestra todos los dispositivos de reproducción y grabación disponibles. Puede ajustar el

volumen y cambiar a las páginas de configuración correspondientes haciendo clic en el icono  de esta pestaña.

Altavoces/Auriculares

Esta pestaña le permite establecer la configuración de Main Volume, AI Noise Reduction, Default Format y Speaker.

Haga clic en el botón **Autocomprobación** , situado en la parte inferior de esta pestaña, para confirmar que el sonido de los altavoces internos o los auriculares procede del lugar adecuado.

Varios micrófonos/Micrófono externo

Esta pestaña le permite establecer Main Volume, Microphone Effects y Default Format.



Si no hay micrófonos incorporados, puede conectar un micrófono externo.

Configuración avanzada del dispositivo

Esta pestaña le permite elegir el tipo de auriculares o micrófono y seleccionar dispositivos cuando hay un dispositivo externo conectado.

Para elegir el tipo de auriculares o micrófono, proceda del siguiente modo:

1. Conecte unos auriculares o un micrófono al conector para auriculares/micrófono.
2. Haga clic en la pestaña **Configuración avanzada del dispositivo**.
3. Seleccione de la lista de dispositivos situada debajo de **ANALÓGICO** para el dispositivo que ha conectado.

Cuando hay unos auriculares externos conectados, puede activar/desactivar la función de streaming múltiple para bajo **Dispositivos de reproducción** en esta pestaña.

Para utilizar la función de streaming múltiple, proceda del siguiente modo:

1. Seleccione **Haga que los dispositivos de salida internos y externos reproduzcan dos secuencias de audio diferentes simultáneamente**.
2. Haga clic en **Iniciar** ->  (**Configuración**) -> **Sistema** -> **Sonido**.
3. Haga clic en **Preferencias de dispositivo y volumen de la aplicación** bajo **Opciones avanzadas de sonido**.
4. Elija diferentes dispositivos de la lista desplegable.

Informaciones

Esta pestaña muestra la versión del controlador y la versión de la interfaz de usuario.

Modo de vídeo

La configuración de modo de vídeo se establece a través del cuadro de diálogo **Pantalla**.

Para abrir el cuadro de diálogo **Pantalla**, haga clic en **Iniciar** ->  **(Configuración)** -> **Sistema** -> **Pantalla**.



Al ejecutar algunas aplicaciones (por ejemplo, una aplicación 3D o reproducción de vídeo), puede que observe interferencias, parpadeo o pérdida de fotogramas en la pantalla.

En el caso de que esto ocurra, ajuste la resolución de la pantalla reduciéndola hasta que la imagen se muestre correctamente.

Utilidades y uso avanzado

En este capítulo se describen las utilidades y las funciones especiales del ordenador, así como el uso avanzado de algunas utilidades.

Utilidades y aplicaciones

En este apartado se describen las utilidades preinstaladas en el ordenador y se indica cómo iniciarlas. Para obtener más información sobre su funcionamiento, consulte el manual en línea, los archivos de ayuda o el archivo README.TXT (si resulta aplicable) de cada utilidad.



Puede que no tenga todos los programas enumerados en esta sección según el modelo que haya adquirido.

dynabook Settings

dynabook Settings es la herramienta de administración de la configuración y está disponible a través del sistema operativo Windows.

Para ejecutar dynabook Settings, haga clic en **Iniciar -> dynabook Settings**.

Esta utilidad le permite configurar el ordenador con las siguientes pestañas:

- **Home:** le permite ver la versión actual de la BIOS/EC o cambiar determinados parámetros de configuración a sus valores predeterminados
- **eco Utility:** le permite administrar el consumo de energía del ordenador
- **Carga USB:** le permite administrar las funciones de Carga USB
- **Teclado:** le permite establecer opciones para el teclado y el nivel de brillo de la iluminación posterior del teclado.
- **Opciones de arranque:** le permite administrar la configuración de arranque.
- **Contraseña del sistema:** le permite administrar la Contraseña de usuario, la Contraseña de supervisor, la Cadena de propietario y establecer la Política de usuario.
- **Opciones avanzadas:** le permite establecer las condiciones de cada dispositivo o función.



La configuración y las opciones que se explican aquí pueden variar en función del modelo adquirido.

eco Utility

Este ordenador se suministra con «Modo eco». Este modo reduce ligeramente el rendimiento de algunos dispositivos para reducir el consumo eléctrico. Puede lograr un ahorro de energía apreciable si lo utiliza continuamente.

eco Utility ayuda al usuario a controlar el consumo eléctrico de su ordenador. También proporciona información que puede ayudarle a entender su grado de contribución a la conservación del medio ambiente.

La utilidad también admite el «Modo de carga de batería». Puede elegir el modo de carga adecuado para su uso del ordenador.

Además, esta utilidad proporciona la función Peak shift, que puede ayudar a reducir el consumo eléctrico en períodos de gran demanda mediante el traslado de ciertos consumos a períodos de menor demanda.

Para acceder a esta utilidad, haga clic en **Iniciar -> dynabook Settings -> eco Utility**.

Para obtener detalles sobre eco Utility, haga clic en **Haga clic aquí para obtener más información antes de utilizar eco Utility** en esta pestaña para consultar el archivo de ayuda.

Carga USB

El ordenador puede suministrar energía de bus USB (CC de 5 V) al puerto USB.

El puerto identificado con el icono (⚡) admite la siguiente función:

- Apagado y carga
- Carga CDP con el sistema encendido

Apagado y carga

Puede utilizar la función Apagado y carga para cargar determinados dispositivos externos compatibles con USB, como teléfonos móviles o reproductores de música portátiles. El ordenador puede suministrar energía de bus USB (CC de 5 V) al puerto compatible aunque el ordenador esté apagado. Con «apagado» nos referimos al Modo de hibernación y al estado Apagado.

Para establecer la función Apagado y carga, haga clic en **Iniciar -> dynabook Settings -> Carga USB**.

Mueva el control deslizante para activar o desactivar la función Apagado y carga.



- *La función Apagado y carga puede no funcionar con determinados dispositivos externos aunque sean compatibles con la especificación USB. En estos casos, encienda el ordenador para cargar el dispositivo.*
- *Cuando la función Apagado y carga está activada, se suministra energía de bus USB (CC de 5 V) a los puertos compatibles aunque el ordenador esté apagado. La energía de bus USB (CC de 5 V) se suministra igualmente a los dispositivos externos conectados a los puertos compatibles. Sin embargo, algunos dispositivos externos no pueden cargarse exclusivamente mediante energía de bus USB (CC de 5 V). Póngase en contacto con el fabricante del dispositivo para conocer las especificaciones del dispositivo externo y compruébelas cuidadosamente antes de utilizarlo.*
- *La carga mediante la función Apagado y carga para cargar dispositivos externos lleva más tiempo que cargar los dispositivos con sus correspondientes cargadores.*
- *Si está activada la función Apagado y carga, la batería del ordenador se descarga durante la hibernación o cuando el ordenador está apagado. Se recomienda conectar el adaptador de CA al ordenador cuando se utilice la función Apagado y carga.*
- *Los dispositivos externos conectados a la energía de bus USB (CC de 5 V) que interactúan con el ordenador apagado pueden estar operativos en todo momento.*
- *Si se produce una sobrecarga de corriente de los dispositivos externos conectados a los puertos compatibles, el suministro de energía de bus USB (CC de 5 V) puede detenerse por motivos de seguridad.*
- *Cuando la función Apagado y carga está activada, la función Reactivación USB podría no funcionar para puertos compatibles. En este caso, si hay un puerto que no tenga la función Apagado y carga, conecte a él el ratón o el teclado. Si todos los puertos tienen la función de Apagado y carga, desactive la función Apagado y carga. Ahora funcionará la función Reactivación USB, pero estará desactivada la función Apagado y carga.*



Los clips de papel o las horquillas del pelo metálicas generan calor si entran en contacto con los puertos USB. Evite que los puertos USB entren en contacto con productos metálicos, por ejemplo, al transportar el ordenador en un bolso.

El PC dispone de múltiples modos de carga para que la función Apagado y carga sea compatible con el mayor número posible de dispositivos USB.

El **modo automático** (predeterminado) es adecuado para una amplia gama de reproductores de audio digital. Mientras se utiliza el **modo automático**, el ordenador es capaz de suministrar alimentación de bus

USB de 2,0 A como máximo a los puertos compatibles con el ordenador apagado. Si no se puede cargar el dispositivo USB mediante el **modo automático**, cambie al **modo alternativo**.

Es posible que esta función no pueda utilizarse con algunos dispositivos externos conectados aunque esté seleccionado el modo adecuado. Si se da esta situación, desactive y deje de usar esta función.

Algunos dispositivos externos no pueden utilizar el **modo automático**. Póngase en contacto con el fabricante del dispositivo para conocer las especificaciones del dispositivo externo o compruébelas cuidadosamente antes de utilizarlo.

Utilice siempre el cable USB incluido con su dispositivo USB.

Función en modo de batería

Esta opción puede utilizarse para activar/desactivar Apagado y carga en modo de batería. También muestra la capacidad restante en la batería.

Mueva el control deslizante para activar o desactivar esta función.

Activada	Activa la función Apagado y carga en el modo de batería.
Desactivada	Activa la función Apagado y carga solo cuando está conectado el adaptador de CA.
Desactivar funciones cuando el nivel de la batería llegue al	Especifica el límite inferior de carga restante en la batería mediante el desplazamiento de la barra deslizante. Si la carga restante en la batería se sitúa por debajo de este valor, se detiene la función Apagado y carga. Este parámetro de configuración solo está disponible cuando está activada la Función en modo de batería .

Carga CDP con el sistema encendido

Esta función activa/desactiva CDP (Charging Downstream Port) para utilizar carga USB rápida mientras el ordenador está encendido. Cuando está activada «Modo de carga CDP con el sistema encendido», el ordenador podrá suministrar energía de bus USB (5 V de CC, 1,5 A) a los puertos compatibles con el ordenador encendido.

Para establecer «Modo de carga CDP con el sistema encendido», haga clic en **Iniciar -> dynabook Settings -> Carga USB**.

Activado	Carga rápida de batería USB a un máximo de 1,5 A mientras el PC está encendido.
Desactivado	Carga de batería USB convencional mientras el PC está encendido.



«Modo de carga CDP con el sistema encendido» podría no funcionar con determinados dispositivos externos aunque sean compatibles con las especificaciones USB. En estos casos, utilice un puerto USB sin la función «Apagado y carga» o desactive «Modo de carga CDP con el sistema encendido».

Se recomienda que el adaptador de CA esté conectado al ordenador mientras se suministra energía de bus USB (5 V de CC, 1,5 A).

Cuando la carga de la batería del ordenador sea demasiado baja como para continuar, es posible que «Modo de carga CDP con el sistema encendido» no funcione. En estos casos, conecte el adaptador de CA y reinicie el ordenador.

Utilice siempre el cable USB incluido con su dispositivo USB.

Cuando está activado «Modo de carga CDP con el sistema encendido» o la función «Apagado y carga», la función «Reactivación USB» podría no funcionar. En ese caso, utilice un puerto USB sin la función «Apagado y carga» o desactive tanto «Modo de carga CDP con el sistema encendido» como «Apagado y carga».

Contraseña del sistema

La pestaña Contraseña del sistema le permite establecer una contraseña que restringe el acceso al ordenador. Se ofrecen dos niveles de protección mediante contraseña: Usuario y Supervisor.



Las contraseñas establecidas por la función Contraseña del sistema son diferentes de la contraseña de Windows.

Contraseña de usuario

Para establecer una contraseña de usuario, haga clic en **Iniciar -> dynabook Settings -> Contraseña del sistema**.

Es posible que se exija autenticación al usuario para validar sus derechos al emplear Contraseña del sistema para eliminar o cambiar contraseñas.

■ **Establecer** (botón)

Haga clic en este botón para registrar una contraseña. Una vez establecida una contraseña, se le pedirá que la introduzca al arrancar el ordenador.



■ *Después de establecer la contraseña, aparecerá un cuadro de diálogo para preguntarle si desea guardarla en otro soporte. Si olvida la contraseña, podrá abrir el archivo de contraseña en otro ordenador. Asegúrese de que conserva el disco o soporte en un lugar seguro.*

- Cuando introduzca la cadena de caracteres para registrar la contraseña, introduzca los caracteres de uno en uno mediante el teclado y no los introduzca como código ASCII ni copiando y pegando la cadena de caracteres. Además, asegúrese de que la contraseña registrada es correcta enviando la cadena de caracteres al archivo de contraseña.
- Al introducir una contraseña, no utilice caracteres no alfanuméricos (por ejemplo «!» o «#»).

- **Eliminar** (botón)

Haga clic en este botón para eliminar una contraseña registrada. Antes de eliminar una contraseña, deberá introducir la contraseña actual correctamente.

- **Cambiar** (botón)

Haga clic en este botón para cambiar una contraseña registrada. Antes de cambiar una contraseña, deberá introducir la contraseña actual correctamente.

- **Cadena de propietario** (cuadro de texto)

Puede utilizar este cuadro para asociar texto a la contraseña. Tras introducir el texto, haga clic en **Aplicar**. Cuando se encienda el ordenador, aparecerá este texto junto con el mensaje que pide que introduzca una contraseña.



Si olvida la contraseña de usuario de unidad de disco duro, Dynabook NO podrá ayudarle y la unidad de disco duro DEJARÁ DE FUNCIONAR COMPLETA y PERMANENTEMENTE. Dynabook NO asumirá responsabilidad alguna por pérdida de datos, pérdida de uso o acceso a la unidad de disco duro o cualquier otra pérdida para usted o para cualquier otra persona u organización consecuencia de la pérdida de acceso a la unidad de disco duro. Si no puede asumir este riesgo, no registre la contraseña de usuario de HDD.

Contraseña de supervisor

Si establece una contraseña de supervisor, algunas funciones pueden estar restringidas cuando un usuario inicie una sesión con la contraseña de usuario. Para establecer una contraseña de supervisor:

Haga clic en **Iniciar -> dynabook Settings -> Contraseña del sistema**. Luego haga clic en la flecha abajo junto a **Opciones avanzadas** para mostrar la configuración de **Contraseña de supervisor**.

Esta función le permite hacer lo siguiente:

- Registrar, cambiar o eliminar la contraseña de supervisor
- Especificar restricciones para usuarios normales

Inicio del ordenador empleando una contraseña

Si ya ha registrado una contraseña de usuario, existe una forma de arrancar el ordenador:

- Introduzca la contraseña manualmente.



La contraseña es necesaria si el ordenador se apagó en Modo de hibernación o Boot Mode. No es necesaria en el Modo de suspensión o Reiniciar.

Para introducir una contraseña manualmente, proceda del siguiente modo:

1. Encienda el ordenador como se describe en la sección [Para empezar](#). Aparecerá el siguiente cuadro de diálogo en la pantalla:

Enter Password



En estos momentos, las teclas de función no funcionarán. No obstante, funcionarán cuando introduzca la contraseña.

2. Introduzca la contraseña.
3. Pulse **Intro**.



Si introduce la contraseña incorrectamente tres veces seguidas, o si no introduce la contraseña en un minuto, el ordenador se apagará. En este caso, algunas funciones que pueden encender el ordenador automáticamente (Activación mediante LAN, Programador de tareas, etc.) no funcionarán. Deberá encender el ordenador de nuevo para intentar otra vez la introducción de la contraseña.

Autenticación previa al arranque

También puede activar/desactivar la función Identificación previa al arranque que le permite identificar por medio de escaneo de la huella dactilar en lugar de la introducción de una contraseña antes del arranque de Windows y la función Registro único que le permite iniciar sesión usando una huella dactilar tanto para la Identificación previa al arranque y sistema operativo Windows bajo **Identificación previa al arranque en Contraseña del sistema**.

Tenga en cuenta que la Identificación previa al arranque y el Registro único estarán desactivadas si desinstala dynabook Settings.

dynabook Service Station

dynabook Service Station permite al ordenador buscar automáticamente actualizaciones del software Dynabook u otras alertas de Dynabook específicas para su sistema de ordenador y sus programas.

Esta utilidad también proporciona funciones y servicios de diagnóstico y solución de problemas de hardware. El registro de actividad de diagnóstico y solución de problemas se almacena en el ordenador. Si se activa «Enviar registro de datos de diagnóstico y solución de problemas», el registro se

enviará a Dynabook periódicamente. La transmisión es completamente anónima, dado que no se recopila información que permita una identificación personal.

Para acceder a esta utilidad, haga clic en **Iniciar -> dynabook Service Station**.

Se proporcionan las siguientes pestañas:

- Inicio: le permite ver el consumo de energía y temperatura actual del ordenador.
- Actualizaciones de software: le permite verificar actualizaciones de software disponibles y realizar operaciones necesarias.
- Alertas: le permite verificar alertas disponibles.
- Herramientas de diagnóstico: le permite realizar pruebas para verificar el rendimiento del ordenador.
- Solución de problemas: le permite solucionar muchos problemas de hardware del ordenador al hacer clic en los elementos de la lista.
- Informe: le permite verificar e imprimir informes.
- Información del sistema: le permite ver la información básica del ordenador.
- Opciones: le permite establecer opciones para el envío de registros de datos.

dynabook Screen Rotation Utility

dynabook Screen Rotation Utility permite girar la orientación de la pantalla entre horizontal (normal) y horizontal (invertida) utilizando la combinación de teclas Ctrl + Alt + Flecha arriba/Flecha abajo.

Para acceder a esta utilidad, haga clic en **Iniciar -> dynabook Screen Rotation Utility**.

Puede que se proporcionen las siguientes opciones:

- Giro de pantalla: Gire la orientación de la pantalla utilizando la combinación de teclas Ctrl + Alt + Flecha arriba/Flecha abajo.
- Mensaje de confirmación: Mostrar un mensaje de confirmación al girar la pantalla.
- Mensaje de pantalla externa: Mostrar un mensaje si no se ha podido girar la pantalla porque hay una pantalla externa conectada.

dynabook Online Meeting Assist

dynabook Online Meeting Assist es una utilidad que permite controlar los efectos de cámara y sonoros durante videoconferencias iniciadas por aplicaciones de reuniones online.

Una vez iniciada, esta utilidad empleará el dispositivo de cámara frontal. Se recomienda iniciar la aplicación de reuniones online antes de iniciar esta utilidad para evitar conflictos.

Para acceder a esta utilidad, haga clic en **Iniciar -> dynabook Online Meeting Assist**.

Se proporcionan las siguientes pestañas:

- Inicio: Le permite ver la versión de la utilidad.
- Efectos de reunión: Le permite gestionar la configuración de Efecto de cámara de reunión, Efecto sonoro de reunión y Tecla directa.



Tenga en cuenta los siguientes aspectos al activar Efecto de cámara de reunión durante videoconferencias:

- *Los efectos de cámara requieren que la cara del usuario esté enfocada. Los efectos de cámara podrían no funcionar correctamente si el usuario se mueve mucho, si la cámara está en un entorno oscuro o si la cara del usuario no puede detectarse con claridad (por ejemplo, al llevar mascarilla).*
- *Los efectos de cámara podrían no funcionar correctamente si el usuario se encuentra en el borde de la ventana de vista previa de la cámara o demasiado cerca o lejos del objetivo de la cámara.*
- *El efecto Corregir iluminación podría no funcionar correctamente si el usuario se encuentra en un entorno no HDR (High Dynamic Range) donde no exista una diferencia de iluminación evidente entre la luz de fondo ambiental y la cara del usuario, o donde la cara del usuario ya esté suficientemente iluminada en relación con dicho fondo.*
- *El efecto Enmarcar rostro podría no funcionar correctamente hasta que se active Corregir iluminación si el usuario se encuentra en un entorno con iluminación de fondo intensa y la cara presenta una iluminación tenue en relación con dicho fondo.*
- *Es posible que los efectos de cámara no funcionen correctamente si la cámara está girada. Se recomienda utilizar los efectos de cámara en modo horizontal (no invertido).*
- *Para mantener una experiencia estable con los efectos de cámara durante videoconferencias, se recomienda conectar a una red estable, conectar el adaptador de CA, cerrar cualquier otra aplicación que no se esté utilizando y no activar todos los efectos de cámara a la vez para ahorrar recursos de la CPU.*
- *Los efectos de cámara están pensados para su utilización en reuniones online. Desactive los efectos de cámara si no funcionan de la forma esperada en otras aplicaciones.*
- *Desactive todos los efectos de cámara antes de desinstalar la utilidad. Los efectos de cámara no pueden desactivarse sin esta utilidad.*

dynabook Setup Utility

dynabook Setup Utility es una utilidad de configuración de la BIOS que le ofrece una interfaz de usuario en menús para que pueda ver y cambiar la configuración de la BIOS fácilmente.

Para acceder a dynabook Setup Utility, proceda del siguiente modo:

1. Guarde el trabajo.

2. Haga clic en **Iniciar** ->  (**Iniciar/Apagar**) y luego seleccione **Reiniciar**.
3. Mantenga pulsada la tecla **F2** y suéltela justo después de que se haya encendido el ordenador.
4. Siga las instrucciones de la pantalla para continuar.

Para guardar los cambios y salir de la utilidad, pulse la tecla **F10** y continúe seleccionando **Yes** o seleccione **Exit** -> **Exit Saving Changes** -> **Yes**. El ordenador se reinicia inmediatamente.



*Si selecciona **LCD + External Display** bajo la opción **Power On Display** en **dynabook Setup Utility** mientras hay conectados al ordenador dos o más dispositivos de pantalla, el sistema operativo seleccionará la pantalla LCD interna y uno de los dispositivos de pantalla externos para su utilización cuando se encienda el ordenador.*

Utilidad de mantenimiento de dynabook

La Utilidad de mantenimiento de dynabook se proporciona para borrar la unidad de almacenamiento interno. Esta utilidad le permite eliminar todos los datos y particiones y también sobrescribir todos los sectores de la unidad de almacenamiento interno.

Si hay una unidad de disco duro externa conectada al ordenador, también podrá borrarse. No obstante, si no desea eliminar los datos de la unidad de disco duro externa, desconéctela del ordenador.

Para acceder a esta utilidad:

1. Vaya a  (**Configuración**) y haga clic en **Actualización y seguridad** -> **Recuperación**.
2. Haga clic en **Reiniciar ahora** bajo **Inicio avanzado**.
3. Haga clic en **Solucionar problemas** -> **Utilidad de mantenimiento de dynabook**.

Si selecciona el método de eliminación y continúa con la operación, perderá todos los datos (incluido el sistema operativo y la partición de recuperación) de la unidad de almacenamiento interno. Asegúrese de que ya ha creado soportes de recuperación si desea utilizar el ordenador después de borrar su(s) unidad(es) de disco duro.

Funciones especiales

Las siguientes funciones son exclusivas de los ordenadores Dynabook o funciones avanzadas que hacen que el ordenador sea más fácil de utilizar.

Acceda a cada función mediante los siguientes procedimientos.

*1 Para acceder a las Opciones de energía, haga clic en **Iniciar** -> **Sistema de Windows** -> **Panel de control** -> **Sistema y seguridad** -> **Opciones de energía**.

Apagado automático de la pantalla *1	Esta función interrumpe automáticamente la alimentación del panel de visualización del ordenador cuando no se produce ninguna entrada desde el teclado durante un período de tiempo especificado; la alimentación se restablece cuando vuelve a pulsarse una tecla. Puede especificarse en las Opciones de energía.
Apagado automático de la unidad de almacenamiento interno *1	Esta función interrumpe automáticamente la alimentación de la unidad de almacenamiento interno cuando no se accede a ella durante un período de tiempo determinado; la alimentación se restablece cuando se accede a la unidad de almacenamiento interno. Puede especificarse en las Opciones de energía.
Modo de suspensión/hibernación automática del sistema *1	Esta función apaga automáticamente el sistema en modo de suspensión o hibernación cuando no hay actividad ni se accede al hardware durante un periodo de tiempo especificado. Puede especificarse en las Opciones de energía.
Contraseña de activación	Hay disponibles dos niveles de seguridad mediante contraseña, supervisor y usuario, para impedir que otras personas puedan acceder al ordenador sin autorización.
Fuente de alimentación inteligente *1	Un microprocesador en la fuente de alimentación inteligente del ordenador detecta la carga de la batería y calcula automáticamente la capacidad de carga que queda, al tiempo que protege los componentes electrónicos en caso de que se produzcan condiciones anómalas, como una sobrecarga de tensión procedente del adaptador de CA. Puede especificarse en las Opciones de energía.
Modo de ahorro de batería *1	Esta función permite configurar el ordenador con el fin de ahorrar energía de la batería. Puede especificarse en las Opciones de energía.
Encendido/apagado mediante el panel *1	Esta función apaga automáticamente el ordenador cuando cierra el panel de visualización y vuelve a encenderlo al abrirlo. Puede especificarse en las Opciones de energía.
Modo de hibernación automática por batería baja *1	Si la carga de la batería está agotada, hasta el punto de que el funcionamiento del ordenador no puede continuar, el sistema entra automáticamente en el modo de hibernación y se apaga. Puede especificarse en las Opciones de energía.

Modo de hibernación Esta función permite apagar el ordenador sin necesidad de salir del software que esté utilizando. El contenido de la memoria principal se almacena automáticamente en la unidad de almacenamiento interno, de manera que, al volver a encender el ordenador, pueda continuar trabajando en el lugar en que interrumpió su trabajo. Debe activar el modo de hibernación antes de utilizar esta función. Consulte la sección [Inicio del modo de hibernación](#) para obtener más detalles.

Función Reactivación USB Esta función restaura el funcionamiento del ordenador desde el modo de inactividad dependiendo de los dispositivos externos conectados a los puertos USB.

Por ejemplo, si se conecta un ratón o un teclado USB a un puerto USB, al hacer clic con el botón del ratón o pulsar el teclado se reactivará el ordenador.

Reducción del calor *1 Con el fin de evitar recalentamientos, el procesador dispone de un sensor interno de temperatura que activa un ventilador de refrigeración o reduce la velocidad de procesamiento si la temperatura interna del ordenador alcanza un nivel determinado. Puede seleccionar si debe controlarse la temperatura con la activación del ventilador en primer lugar y, seguidamente, si es preciso, mediante la reducción de la velocidad del procesador; o bien mediante la reducción de la velocidad del procesador en primer lugar y, seguidamente, si es preciso, activando el ventilador. Ambas funciones se controlan mediante las Opciones de energía.

Cuando la temperatura del procesador cae hasta un nivel normal, el ventilador y el procesador recuperan su velocidad estándar.

Si la temperatura del procesador alcanza un nivel inaceptablemente alto con cualquiera de estos parámetros, el ordenador se apaga automáticamente para evitar daños. En este caso, todos los datos existentes en la memoria que no se hayan guardado se perderán.

Capítulo 6

Solución de problemas

Dynabook ha diseñado este ordenador para que sea duradero. No obstante, si se presentase algún problema, los procedimientos que se describen en este capítulo pueden ayudar a determinar la causa.

Debe familiarizarse con este capítulo, ya que el conocer los problemas potenciales puede ayudar a prevenirlos antes de que ocurran.

Proceso de solución de problemas

Si cumple las siguientes directrices, resultará mucho más fácil resolver los problemas.

- Deténgase inmediatamente nada más reconocer la existencia de un problema, ya que cualquier acción posterior puede producir una pérdida de datos o daños a los mismos; podría incluso destruir información valiosa que podría ayudarle a resolver el problema.
- Observe lo que ocurre. Anote lo que hace el sistema y las acciones que realizó inmediatamente antes de que surgiera el problema. Tome una captura de pantalla de lo que se muestra actualmente.

Tenga en cuenta también que las preguntas y procedimientos que se ofrecen en este capítulo solo sirven a modo de orientación, es decir, no constituyen técnicas definitivas de resolución de problemas. En realidad, muchos problemas pueden resolverse de forma sencilla, aunque es posible que algunos requieran la ayuda del Soporte técnico. Si determina que necesita consultar algo, prepárese para describir el problema con el mayor detalle posible.

Lista de comprobación preliminar

Considere primero la solución más sencilla. Los elementos de esta lista de comprobación son de fácil resolución pero pueden causar lo que a primera vista parece ser un problema serio:

- Asegúrese de que enciende todos los dispositivos periféricos antes de encender el ordenador, incluidos la impresora y cualquier otro dispositivo externo que esté utilizando.
- Apague el ordenador antes de conectar cualquier dispositivo externo. El ordenador reconocerá el nuevo dispositivo en cuanto se vuelva a encender.

-
- Compruebe si se han configurado correctamente todos los accesorios opcionales en el programa de configuración del ordenador y si se ha cargado el software de controlador necesario (consulte la documentación proporcionada con los accesorios opcionales correspondientes para obtener más información sobre su instalación y configuración).
 - Asegúrese de que todos los cables están conectados firmemente al ordenador, ya que un cable suelto puede causar errores de señal.
 - Inspeccione todos los cables de conexión para asegurarse de que no hay ningún pin suelto.
 - Compruebe si se ha cargado correctamente el soporte de disco.

Tome nota de todo lo que observa y mantenga un diario permanente de errores. Esto le ayudará a describir cualquier problema al Soporte técnico. Además, si se trata de un problema recurrente, el diario creado podría ayudarle a identificar el problema con mucha más rapidez.

Análisis del problema

En ocasiones, el ordenador da pistas que pueden ayudarle a identificar el porqué de un funcionamiento inadecuado. En consecuencia, hágase las siguientes preguntas:

- ¿Qué parte del sistema no funciona correctamente? ¿El teclado? ¿La HDD/SSD? ¿El panel de visualización? ¿El panel táctil? ¿Los botones de control del panel táctil? Cada dispositivo produce síntomas diferentes.
- Compruebe las opciones dentro del sistema operativo para asegurarse de que su configuración se ha establecido correctamente.
- ¿Qué aparece en la pantalla? ¿Aparecen mensajes o caracteres aleatorios? Tome una captura de pantalla de lo que se muestra actualmente y, a ser posible, consulte los mensajes en la documentación suministrada con el ordenador, el software o el sistema operativo.
- Compruebe que todos los cables estén bien conectados, ya que un cable suelto puede causar señales erróneas o intermitentes.
- ¿Se enciende algún indicador? ¿Cuáles? ¿En qué color? ¿Se mantienen encendidos o parpadean? Anote todo lo que vea.
- ¿Se oyen pitidos? ¿Cuántos? ¿Son señales largas o cortas? ¿Agudas o graves? Asimismo, ¿emite el ordenador algún ruido inusual? Anote todo lo que oiga.

Anote sus observaciones para poder describirlas con detalle al Soporte técnico.

Software

El origen del problema puede estar en el software o en un disco. Si no puede cargar un programa, el soporte o el programa podrían estar dañados. En estos casos, intente cargar otra copia del software si es posible.

Si aparece un mensaje de error mientras utiliza un programa, consulte la documentación suministrada con él, ya que estos documentos suelen tener una sección sobre resolución de problemas o un resumen de los mensajes de error.

A continuación, consulte cualquier mensaje de error en la documentación del sistema operativo.

Hardware

Si el problema no lo puede detectar en el software, deberá comprobar la instalación y configuración del hardware. Compruebe primero los puntos de la lista de comprobación anterior; si aún no puede corregir el problema, intente identificar la fuente. En el siguiente apartado se ofrece una serie de listas de comprobación para los componentes y dispositivos periféricos individuales.



Antes de utilizar un dispositivo periférico o software de aplicación que no sea un producto autorizado, asegúrese de que el dispositivo o software puede utilizarse con el ordenador. El uso de dispositivos incompatibles puede provocarle heridas o dañar el ordenador.

Si algo va mal

El ordenador no responde a los comandos del teclado

Si se produce un error y el ordenador no responde a los comandos del teclado, proceda del siguiente modo:

Pulse el botón de alimentación y manténgalo pulsado durante cinco segundos. Una vez que el ordenador se haya apagado, espere entre 10 y 15 segundos antes de volver a encenderlo pulsando el botón de alimentación.

El programa ha dejado de responder

Si está trabajando con un programa en el que repentinamente se paralizan todas las operaciones, lo más probable es que el programa haya dejado de responder. Puede salir del programa sin tener que salir del sistema operativo ni cerrar otros programas.

Para cerrar un programa que ha dejado de responder:

1. Pulse **Ctrl, Alt y Supr** simultáneamente (una vez) y luego haga clic en **Administrador de tareas**. Aparecerá la ventana del Administrador de tareas de Windows.
2. Seleccione el programa que desea cerrar y, a continuación, haga clic en **Finalizar tarea**. Al cerrar el programa que falla, debería poder proseguir con su trabajo. Si no es así, continúe con el paso siguiente.
3. Cierre los restantes programas uno a uno seleccionando el nombre del programa y luego **Finalizar tarea**. El cierre de todos los programas debería permitirle seguir trabajando. De no ser así, apague el ordenador y vuelva a iniciarlo.

El ordenador no arranca

Asegúrese de que ha conectado el adaptador de CA y el cable de alimentación correctamente.

Si está utilizando el adaptador de CA, compruebe que la toma eléctrica esté funcionando mediante la conexión de otro dispositivo, como una lámpara, por ejemplo.

Compruebe que el ordenador está encendido observando el indicador **Alimentación**.

Si el indicador está iluminado, el ordenador estará encendido. Asimismo, pruebe a apagar el ordenador y volver a encenderlo.

Si está utilizando un adaptador de CA, compruebe que el ordenador está recibiendo alimentación de la fuente de alimentación externa observando el indicador **DC IN/Batería**. Si el indicador está iluminado, el ordenador estará conectado a una fuente de alimentación externa activa.

El ordenador no carga opciones avanzadas durante el arranque

El ordenador puede cargar las siguientes opciones avanzadas manteniendo pulsada una de las siguientes teclas durante el arranque:

Tecla	Opción avanzada
F2	dynabook Setup Utility
F12	Boot Menu
0 (cero)	Opciones de recuperación

Si el ordenador comienza a cargar el sistema operativo en lugar de las opciones avanzadas deseadas, proceda del siguiente modo:

1. Haga clic en **Iniciar** ->  (**Iniciar/Apagar**) y luego seleccione **Reiniciar**.
2. Mantenga pulsada la tecla correspondiente y suéltela justo después de que se haya encendido el ordenador.
3. Siga las instrucciones de la pantalla para continuar.

Lista de comprobación de hardware y sistema

En esta sección se describen los problemas que pueden estar provocados por el hardware del ordenador o por los periféricos conectados. Pueden surgir problemas básicos en las áreas siguientes:

- Alimentación
- Teclado
- Panel de visualización interno
- Almacenamiento interno
- Tarjeta de soporte de memoria
- Dispositivo de señalización
- Sensor de huella dactilar
- Dispositivo USB
- Sistema de sonido
- Monitor externo
- LAN
- LAN inalámbrica
- Bluetooth®
- Sensor de reconocimiento facial

Alimentación

Cuando el ordenador no está enchufado a una toma de CA, la fuente de alimentación principal es la batería. El ordenador dispone de función de reloj de tiempo real (RTC). Todos los recursos de alimentación están interrelacionados, de forma que uno de ellos puede hacer parecer que existen problemas de alimentación.

Desactivación por recalentamiento

Si la temperatura del procesador alcanza un nivel inaceptablemente alto con cualquiera de estos parámetros, el ordenador se apaga automáticamente para evitar daños. En este caso, se perderán todos los datos no guardados que se encontraran en la memoria.

Problema	Procedimiento
El ordenador se apaga automáticamente	Deje el ordenador apagado hasta que alcance la temperatura ambiente. Si el ordenador alcanza la temperatura ambiente pero sigue sin arrancar, o si se enciende pero vuelve a apagarse rápidamente, póngase en contacto con el Soporte técnico.

Alimentación de CA

Si tiene problemas al arrancar el ordenador con el adaptador de CA conectado, compruebe el estado del indicador DC IN/Batería. Consulte la sección [Descripciones de condiciones de alimentación](#) para obtener más información.

Problema	Procedimiento
El adaptador de CA no proporciona alimentación al ordenador	<p>Compruebe las conexiones del cable de alimentación/adaptador para asegurarse de que están bien establecidas con el ordenador y con una toma eléctrica.</p> <p>Verifique el estado del cable y de sus terminales. Si el cable está deshilachado o dañado, sustitúyalo; si los terminales están sucios, deberá limpiarlos con un paño de algodón limpio.</p> <p>Si el adaptador de CA continúa sin alimentar el ordenador, deberá ponerse en contacto con el Soporte técnico.</p>

Batería

Si sospecha que existe un problema con la batería, compruebe el estado del indicador **DC IN/Batería**.

Problema	Procedimiento
La batería no alimenta el ordenador	La batería podría estar descargada. Conecte el adaptador de CA para recargar la batería.
La batería no se carga con el adaptador de CA conectado	Si la batería se ha descargado por completo, no empezará a cargarse inmediatamente. En estos casos, espere unos minutos antes de volver a intentarlo. Si la batería sigue sin cargarse, compruebe que la toma de corriente a la que está conectado el adaptador de CA está suministrando energía. Esto puede comprobarse conectando a ella otro aparato.
La batería no alimenta el ordenador durante el tiempo previsto	Si carga a menudo una batería parcialmente cargada, es posible que no se cargue completamente. Descargue completamente la batería y, a continuación, vuelva a cargarla.

Real-Time Clock (Reloj de tiempo real)

Problema	Procedimiento
La configuración de la BIOS y la fecha/hora del sistema se perderán	<p>Se ha agotado el tiempo de duración del reloj de tiempo real (RTC). Debe establecer la fecha y la hora en dynabook Setup Utility siguiendo estos pasos:</p> <ol style="list-style-type: none">1. Inicie dynabook Setup Utility. Consulte la sección dynabook Setup Utility para obtener más información.2. Configure la fecha en el campo System Date.3. Configure la hora en el campo System Time.4. Siga las instrucciones de la pantalla para continuar.

BIOS

Problema	Procedimiento
El ordenador no se enciende	<p>Desconecte el adaptador de CA durante varios segundos y vuelva a conectar el adaptador de CA. Seguidamente, pulse el botón de alimentación.</p> <p>Si no funciona, pulse de nuevo el botón de alimentación dos veces.</p> <p>Si sigue sin funcionar, mantenga pulsado el botón de alimentación durante 18 segundos.</p> <p>Es posible que la información del reloj de tiempo real (RTC) se borre si se enciende el ordenador pulsando el botón de alimentación. Deberá configurar la fecha/hora del sistema manualmente en dynabook Setup Utility.</p> <p>Si sigue sin funcionar correctamente, deberá ponerse en contacto con su revendedor o distribuidor.</p>

Teclado

Los problemas de teclado pueden ser provocados por la instalación y configuración del ordenador. Consulte la sección [El teclado](#) para obtener más información.

Problema	Procedimiento
Los caracteres que aparecen en pantalla carecen de sentido	Consulte la documentación del software para asegurarse de que no está reasignando el teclado de alguna forma (la reasignación implica el cambio o reasignación de la función de cada tecla). Si continúa sin poder utilizar el teclado, deberá ponerse en contacto con el Soporte técnico.

Panel de visualización interno

Los problemas que aparentemente puedan ser del panel de visualización del ordenador podrían estar relacionados con la instalación y configuración del ordenador.

Problema	Procedimiento
No se visualiza nada	Pulse las teclas de función para ajustar la prioridad de visualización y asegurarse así de que no está definida para un monitor externo.
Aparecen marcas en el panel de visualización del ordenador	Quizá se deban al contacto con el teclado o con el panel táctil mientras el panel de visualización ha estado cerrado. Intente quitar las marcas pasando con cuidado un paño limpio y seco por el panel de visualización o, si esto no da resultado, con un buen limpiador de pantallas LCD. En este último caso, deberá siempre seguir las instrucciones que acompañan al limpiador de pantallas y asegurarse siempre de que el panel de visualización se seca bien antes de cerrarlo.

Unidad de almacenamiento interno

Problema	Procedimiento
El ordenador no arranca desde el almacenamiento interno	Compruebe si hay un disco en la unidad de discos ópticos externa. Si es así, extráigalo e intente arrancar el ordenador de nuevo. Si esto no surte efecto, compruebe la configuración de Boot Priority Options (Opciones de prioridad de arranque) en Boot (Arrancar) en dynabook Setup Utility.

Problema	Procedimiento
Funcionamiento demasiado lento	<p>Es posible que los archivos de la unidad de almacenamiento interno estén fragmentados. En este caso, deberá ejecutar la utilidad de desfragmentación para comprobar el estado de los archivos y la unidad de almacenamiento interno. Consulte la documentación del sistema operativo o la ayuda en línea para obtener más información sobre cómo ejecutar y utilizar la utilidad de desfragmentación.</p> <p>Como último recurso, vuelva a formatear la unidad de almacenamiento interno y luego cargue de nuevo el sistema operativo y los demás archivos y datos. Si continúa sin resolver el problema, póngase en contacto con el Soporte técnico.</p>

Tarjeta de soporte de memoria

Para obtener más información, consulte [Principios básicos de utilización](#).

Problema	Procedimiento
Se produce un error de tarjeta de soporte de memoria	<p>Extraiga la tarjeta de soporte de memoria del ordenador y vuelva a introducirla para asegurarse de que la conexión es firme.</p> <p>Si el problema persiste, consulte la documentación suministrada con la tarjeta de soporte de memoria para obtener más información.</p>
No puede leer un archivo	<p>Asegúrese de que el archivo requerido está realmente en la tarjeta de soporte de memoria introducida en el ordenador.</p> <p>Si continúa sin resolver el problema, póngase en contacto con el Soporte técnico.</p>

Dispositivo de señalización

Si está utilizando un ratón USB, consulte también el apartado [Ratón USB](#) y la documentación del ratón.

Panel táctil

Problema	Procedimiento
El panel táctil no funciona	<p>Compruebe la configuración de dispositivo.</p> <p>Haga clic en Iniciar ->  (Configuración) -> Dispositivos -> Panel táctil.</p>

Problema	Procedimiento
El puntero del ratón no responde al funcionamiento del dispositivo de señalización	En este caso, el sistema puede estar ocupado. Mueva el ratón de nuevo después de esperar un poco.
El doble toque (panel táctil) no funciona	En este caso, deberá probar a cambiar la configuración de la velocidad de doble clic en la utilidad de control del ratón. <ol style="list-style-type: none"> 1. Para acceder a esta utilidad, haga clic en Iniciar -> Sistema de Windows -> Panel de control -> Hardware y sonido -> Mouse. 2. En la ventana Propiedades de Mouse, haga clic en la pestaña Botones. 3. Configure la velocidad de doble clic como sea necesario y haga clic en Aceptar.
El puntero del ratón se mueve demasiado lento o demasiado rápido	En este caso, primero deberá intentar cambiar la velocidad del cursor en la configuración del panel táctil. Para acceder a esta opción, haga clic en Iniciar -> ⚙️ (Configuración) -> Dispositivos -> Panel táctil.
La respuesta del panel táctil es excesivamente sensible o demasiado poco sensible	Ajuste la sensibilidad al tacto. Para acceder a esta opción, haga clic en Iniciar -> ⚙️ (Configuración) -> Dispositivos -> Panel táctil. Si continúa sin resolver el problema, póngase en contacto con el Soporte técnico.

Ratón USB

Problema	Procedimiento
El puntero del ratón no responde al funcionamiento del ratón	En este caso, el sistema puede estar ocupado. Mueva el ratón de nuevo después de esperar un poco. Retire el ratón del ordenador y vuelva a conectarlo a un puerto USB que esté libre para asegurarse de que la conexión es firme.

Problema	Procedimiento
No funciona el doble clic	<p>En este caso, deberá probar a cambiar la configuración de la velocidad de doble clic en la utilidad de control del ratón.</p> <ol style="list-style-type: none"> 1. Para acceder a esta utilidad, haga clic en Iniciar -> Sistema de Windows -> Panel de control -> Hardware y sonido -> Mouse. 2. En la ventana Propiedades de Mouse, haga clic en la pestaña Botones. 3. Configure la velocidad de doble clic como sea necesario y haga clic en Aceptar.
El puntero del ratón se mueve demasiado lento o demasiado rápido	<p>En este caso, deberá probar a cambiar la configuración de la velocidad en la utilidad de control del ratón.</p> <ol style="list-style-type: none"> 1. Para acceder a esta utilidad, haga clic en Iniciar -> Sistema de Windows -> Panel de control -> Hardware y sonido -> Mouse. 2. En la ventana Propiedades de Mouse, haga clic en la pestaña Opciones de puntero. 3. Configure la velocidad deseada para el puntero del ratón y haga clic en Aceptar.
El puntero del ratón se mueve erráticamente	<p>Puede que los componentes del ratón responsables de detectar el movimiento estén sucios. Consulte la documentación suministrada con el ratón para obtener instrucciones de cómo limpiarlo.</p> <p>Si continúa sin resolver el problema, póngase en contacto con el Soporte técnico.</p>

Sensor de huella dactilar

Problema	Procedimiento
No es posible registrar ni borrar huellas dactilares	<ol style="list-style-type: none">1. Guarde el trabajo.2. Haga clic en Iniciar ->  (Iniciar/Apagar) y luego seleccione Reiniciar.3. Mantenga pulsada la tecla F2 y suéltela justo después de que se haya encendido el ordenador para mostrar dynabook Setup Utility.4. Seleccione Security -> BIOS Password -> Supervisor y registre la Contraseña de supervisor. (Si se ha registrado la Contraseña de usuario, bórrala primero.)5. Seleccione Clear Fingerprint data y luego pulse Yes.6. Borre la Contraseña de supervisor. (Si es preciso, vuelva a registrar después la Contraseña de usuario.)7. Para guardar los cambios y salir de la utilidad, pulse la tecla F10 y continúe seleccionando Yes o seleccione Exit -> Exit Saving Changes -> Yes. <p>El ordenador se reinicia inmediatamente.</p>

Dispositivo USB

Además de la información que se facilita en este apartado, consulte la documentación suministrada con el dispositivo USB.

Problema	Procedimiento
El dispositivo USB no funciona	<p>Retire el dispositivo USB del ordenador y vuelva a conectarlo a un puerto que esté libre para asegurarse de que la conexión es firme.</p> <p>Asegúrese de que estén correctamente instalados los controladores de dispositivos USB que sean necesarios. Para ello, consulte la documentación del dispositivo y la del sistema operativo.</p>

Función Apagado y carga

Para obtener más información y conocer la configuración, consulte la sección [Carga USB](#).

Problema	Procedimiento
<p>No se puede utilizar la función Apagado y carga</p>	<p>Es posible que la función Apagado y carga esté desactivada.</p> <p>Active la función Apagado y carga bajo Carga USB en dynabook Settings.</p> <p>Si se produce una sobrecarga de corriente del dispositivo externo conectado al puerto compatible, el suministro de energía de USB (5 VCC) puede detenerse por motivos de seguridad. Si sucede esto, desconecte el dispositivo externo que se encuentre conectado. Posteriormente, encienda y apague el ordenador para restaurar la función. Si continúa sin poder utilizar esta función aunque haya un solo dispositivo externo conectado, deje de utilizar el dispositivo externo, ya que su corriente es superior al valor aceptado por este ordenador.</p> <p>Puede que algunos dispositivos externos no puedan utilizar la función Apagado y carga. En este caso, pruebe uno o varios de los siguientes métodos:</p> <ul style="list-style-type: none"> ■ Apague el ordenador mientras los dispositivos externos están conectados. ■ Conecte los dispositivos externos después de apagar el ordenador. <p>Si continúa sin poder utilizar esta función, desactive la función y deje de usarla.</p>
<p>La batería se agota rápidamente incluso cuando el ordenador está apagado</p>	<p>Si está activada la función Apagado y carga, la batería del ordenador se descarga durante la hibernación o cuando el ordenador está apagado.</p> <p>Conecte el adaptador de CA al ordenador o desactive la función Apagado y carga.</p>
<p>Los dispositivos externos conectados a los puertos compatibles no funcionan</p>	<p>Es posible que algunos dispositivos externos no funcionen cuando estén conectados a un puerto compatible al estar activada la función Apagado y carga.</p> <p>Vuelva a conectar el dispositivo externo después de encender el ordenador.</p> <p>Si el dispositivo externo continúa sin funcionar, conecte el dispositivo a un puerto USB que no tenga la función Apagado y carga o desactive la función Apagado y carga.</p>

Problema	Procedimiento
La «Función Reactivación USB» no funciona	<p>Cuando está activada «Modo de carga CDP con el sistema encendido» o «Apagado y carga», la función «Activación mediante USB» no funciona para puertos compatibles con la función Apagado y carga.</p> <p>En este caso, utilice un puerto que no tenga la función Apagado y carga o cambie o desactive «Modo de carga CDP con el sistema encendido» y «Apagado y carga».</p>

Sistema de sonido

Además de la información que se facilita en este apartado, consulte la documentación suministrada con el dispositivo de audio.

Problema	Procedimiento
No se percibe ningún sonido	<p>Pulse las teclas de función para aumentar o reducir el volumen.</p> <p>Compruebe el parámetro de volumen del software.</p> <p>Compruebe si Silencio está desactivado.</p> <p>Asegúrese de que sea firme la conexión del auricular.</p> <p>Compruebe la aplicación Administrador de dispositivos de Windows para asegurarse de que el dispositivo de sonido está activado y funciona correctamente.</p>
Se oye un sonido molesto	<p>En este caso, es posible se esté produciendo el acoplamiento del micrófono interno o de un micrófono externo conectado al ordenador. Consulte Sistema de sonido y modo de vídeo para obtener más información.</p> <p>El volumen no se puede ajustar durante el encendido o el apagado de Windows.</p> <p>Si continúa sin resolver el problema, póngase en contacto con el Soporte técnico.</p>

Monitor externo

Consulte también [Principios básicos de utilización](#) y la documentación del monitor para obtener más información.

Problema	Procedimiento
El monitor no se enciende	Tras comprobar que el monitor está encendido, compruebe las conexiones para asegurarse de que el cable de alimentación/adaptador está bien conectado al monitor y a una toma de corriente activa.
No se visualiza nada	<p>Pruebe a ajustar los mandos de contraste y brillo del monitor externo.</p> <p>Pulse la tecla de función para modificar la prioridad de pantalla y asegurarse de que no está definida para la pantalla interna solamente.</p> <p>Compruebe si está conectado el monitor externo.</p> <p>Si el monitor externo está configurado como dispositivo de visualización principal en el modo de escritorio ampliado, este no mostrará nada al reactivar el ordenador desde el modo de suspensión si el monitor externo se desconecta durante el modo de suspensión.</p> <p>Para evitar que esto suceda, no desconecte el monitor externo mientras el ordenador está en modo de suspensión o hibernación.</p> <p>No olvide apagar el ordenador antes de desconectar el monitor externo.</p> <p>Si el panel de visualización y un monitor externo están configurados con el modo de Clonación y se apagan mediante el temporizador, el panel de visualización o el monitor externo no mostrarán nada al volver a activarse.</p> <p>En el caso de que suceda esto, pulse la tecla de función para restablecer el panel de visualización y el monitor externo con el modo de Clonación.</p> <p>Al arrancar el ordenador, es posible que la pantalla de configuración de la BIOS, etc. no se indique correctamente si está activa la función de ahorro de energía del monitor externo. En este caso, apague el monitor externo y vuelva a encenderlo una vez (para desactivar la función de ahorro de energía) y luego reinicie el ordenador.</p>
Se produce un error de pantalla	<p>Compruebe que el cable que conecta el monitor externo al ordenador esté bien conectado.</p> <p>Si continúa sin resolver el problema, póngase en contacto con el Soporte técnico.</p>

LAN

Problema	Procedimiento
No logra acceder a una LAN	Compruebe que la conexión del cable entre el conector para LAN y el concentrador o hub de la LAN sea firme.
La activación mediante LAN no funciona	Asegúrese de que el adaptador de CA está conectado. La función de Activación mediante LAN consume energía aunque el sistema esté apagado. Si el problema no se soluciona, póngase en contacto con el administrador de la LAN.

LAN inalámbrica

Problema	Procedimiento
No logra acceder a una LAN inalámbrica	Asegúrese de que está activada la función de comunicación inalámbrica del ordenador. Si el problema no se soluciona, póngase en contacto con el administrador de la LAN.

Bluetooth®

Problema	Procedimiento
No logra acceder a un dispositivo Bluetooth®	Asegúrese de que está activada la función de comunicación inalámbrica del ordenador. Asegúrese de que el dispositivo Bluetooth® externo está encendido. Asegúrese de que no haya ningún adaptador Bluetooth® opcional instalado en el ordenador. El hardware Bluetooth® incorporado no puede funcionar simultáneamente a otra controladora Bluetooth®. Si continúa sin resolver el problema, póngase en contacto con el Soporte técnico.

Sensor de reconocimiento facial

Problema	Procedimiento
No es posible iniciar sesión en Windows mediante Face Recognition	Inicie sesión en Windows mediante PIN.

Soporte técnico

Si necesita ayuda adicional para utilizar el ordenador o si tiene problemas con su funcionamiento, puede que necesite ponerse en contacto con nosotros para obtener servicio técnico adicional.

Antes de llamar

Puesto que algunos de los problemas que surgen pueden estar relacionados con el sistema operativo o con el software que está utilizando, es importante investigar primero otras fuentes de asistencia. Antes de ponerse en contacto, intente lo siguiente:

- Revise los apartados de solución de problemas de la documentación entregada con el software y/o los dispositivos periféricos.
- Si se produce un problema cuando está ejecutando aplicaciones de software, consulte la documentación del software para localizar sugerencias sobre la solución de problemas. Llame al soporte técnico de la empresa de software en cuestión para obtener ayuda.
- Consulte al distribuidor del que adquirió el ordenador y/o el software, ya que suele ser la fuente de información y ayuda más actualizada.

Soporte técnico

Si todavía no ha podido resolver el problema y sospecha que está relacionado con el hardware, lea el folleto de garantía adjunto o visite el sitio web de soporte técnico

<http://emea.dynabook.com/support-country-selector>.

Apéndice

Especificaciones

En esta sección se resumen las especificaciones técnicas del ordenador.

Dimensiones físicas

Las dimensiones físicas varían en función del modelo adquirido.

Tamaño	<ul style="list-style-type: none">■ Aproximadamente 323,6 (an) x 220,6 (pr) x 17,9 (al) milímetros■ Aproximadamente 323,6 (an) x 220,6 (pr) x 18,9 (al) milímetros■ Aproximadamente 323,6 (an) x 220,6 (pr) x 19,9 (al) milímetros■ Aproximadamente 358,2 (an) x 236,9 (pr) x 19,9 (al) milímetros
---------------	---

(no incluye las partes que sobresalen del cuerpo principal)

Requisitos ambientales

Estado	Temperatura ambiente	Humedad relativa
Funcionamiento	De 5 °C (41 °F) a 35 °C (95 °F)	Del 20 % al 80 % (sin condensación)
Reposo	De -20 °C (-4 °F) a 60 °C (140 °F)	Del 10 % al 90 % (sin condensación)
Temperatura de termómetro húmedo	29 °C máxima	

Estado	Altitud (con respecto al nivel del mar)
Funcionamiento	De -60 a 3.000 metros
Reposo	De -60 a 10.000 metros máxima

Requisitos de alimentación

Adaptador de CA	CA 100-240 V 50 o 60 hercios (ciclos por segundo)
Ordenador	5-20 V de CC

Conectores y cable de alimentación de CA

El conector de entrada de CA del cable de alimentación debe ser compatible con las diversas tomas de corriente de CA internacionales y el cable debe cumplir las normas correspondientes al país/región en el que se utilice. Todos los cables deben cumplir las siguientes especificaciones:

Dimensiones del hilo:	Mínimo de 0,75 mm ²
Gama de corriente:	Mínimo 2,5 Amperios

Agencias de certificación

China:	CQC		
EE.UU. y Canadá:	Incluido en la lista de UL y certificado por CSA N.º 18 AWG, Tipo SVT o SPT-2		
Australia:	AS		
Japón:	DENANHO		
Europa:			
Austria:	OVE	Italia:	IMQ
Bélgica:	CEBEC	Países Bajos:	KEMA
Dinamarca:	DEMKO	Noruega:	NEMKO
Finlandia:	FIMKO	Suecia:	SEMKO
Francia:	LCIE	Suiza:	SEV
Alemania:	VDE	Reino Unido:	BSI

En Europa, el cable de alimentación de dos conductores debe ser de tipo VDE, H05VVH2-F o H03VVH2-F, mientras que el cable de alimentación de tres conductores debe ser de tipo VDE, H05VV-F.

Para EE.UU. y Canadá, la configuración de conector de dos clavijas debe ser 2-15P (250 V) o 1-15P (125 V) y la configuración de conector de tres clavijas debe ser 6-15P (250 V) o 5-15P (125 V) conforme a lo designado por el manual de códigos eléctricos nacional de EE.UU. y la parte II del código eléctrico de Canadá.

En las siguientes ilustraciones se muestran las formas de conectores de cables de EE.UU. y Canadá, Reino Unido, Australia, Europa, Oriente Medio, África, Sudáfrica, Suiza, Italia y China.

EE. UU.

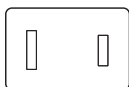

Aprobado por UL

Australia

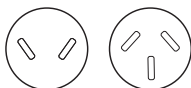

Aprobado por AS

Canadá



Aprobado por CSA

Estado de Israel



Aprobado por SII

Suiza



Aprobado por los organismos correspondientes

Reino Unido, Sudáfrica, Oriente Medio

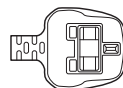

Aprobado por BS

Europa, África, Sudáfrica, Oriente Medio

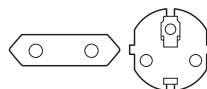

Aprobado por los organismos correspondientes

China



Aprobado por CCC

África



Aprobado por los organismos correspondientes

Italia



Aprobado por los organismos correspondientes

Información sobre dispositivos inalámbricos

Interoperatividad de la tecnología inalámbrica

La LAN inalámbrica es compatible con otros sistemas de LAN con tecnología de radio Direct Sequence Spread Spectrum (DSSS) / Orthogonal Frequency Division Multiplexing (OFDM) y cumple:

- La norma IEEE 802.11 estándar para LAN inalámbricas (Revisión a/b/g/n/ac/ax), conforme a lo definido por el Institute of Electrical and Electronics Engineers (Instituto de ingenieros eléctricos y electrónicos).

Los módulos Bluetooth® están diseñados para lograr la interoperatividad con cualquier producto de tecnología inalámbrica Bluetooth® basado en la tecnología de radio FHSS y son compatibles con las siguientes normas:

- Especificación Bluetooth® (en función del modelo adquirido), conforme a lo definido y aprobado por el Bluetooth® Special Interest Group.
- Certificado del logotipo de tecnología inalámbrica Bluetooth® conforme a lo definido por el Bluetooth® Special Interest Group.

Este producto Bluetooth® no es compatible con dispositivos que utilicen las especificaciones de la versión Bluetooth® 1.0B.



No se han verificado la conexión y el funcionamiento de los dispositivos inalámbricos con todos los dispositivos que utilizan tecnología de radio de LAN inalámbrica o Bluetooth®.

Los dispositivos Bluetooth® y de LAN inalámbrica operan en el mismo rango de frecuencias de radio y pueden interferir entre sí. Si utiliza dispositivos Bluetooth® y de LAN inalámbrica simultáneamente, puede que experimente en ocasiones un rendimiento de la red inferior al óptimo o incluso perder la conexión de red.

Si experimenta este problema, apague inmediatamente la tarjeta Bluetooth® o la LAN inalámbrica.

Los dispositivos inalámbricos y la salud

Los productos inalámbricos, al igual que otros dispositivos de radio, emiten energía electromagnética de radiofrecuencia. No obstante, el nivel de energía emitido por los productos inalámbricos es muy inferior al que emiten otros dispositivos inalámbricos, como, por ejemplo, los teléfonos móviles.

Dado que los productos inalámbricos operan conforme a las directrices de las normas y recomendaciones de seguridad para radiofrecuencias, dynabook considera que los productos inalámbricos son seguros para su utilización por parte de los consumidores. Estas normas y recomendaciones reflejan el consenso de la comunidad científica y es el resultado de las deliberaciones de los paneles y comités de científicos que

continuamente revisan e interpretan la abundante documentación existente al respecto.

En algunas situaciones o entornos, el uso de productos inalámbricos puede estar restringido por el propietario del edificio o por los responsables de una organización. Entre estas situaciones pueden encontrarse las siguientes:

- La utilización de productos inalámbricos a bordo de aviones o
- En cualquier otro entorno en el que se perciba o se identifique como nocivo el riesgo de interferencia con otros dispositivos o servicios.

Si no está seguro de la política que rige en materia de utilización de dispositivos inalámbricos en una organización o un entorno concreto (por ejemplo, en aeropuertos), le recomendamos que pida autorización para utilizar el dispositivo inalámbrico antes de encender el equipo.

Tecnología de LAN inalámbrica

La función de comunicación inalámbrica del ordenador es compatible con algunos dispositivos de comunicación inalámbrica.

Solo algunos modelos están equipados con funciones de LAN inalámbrica y Bluetooth®.



- *No utilice las funciones de LAN inalámbrica (Wi-Fi®) o Bluetooth® cerca de hornos microondas ni en áreas sometidas a interferencias de radio o campos magnéticos. Las interferencias de un horno microondas u otro dispositivo pueden interrumpir el funcionamiento de la función Wi-Fi® o Bluetooth®.*
- *Desactive todas las funciones inalámbricas cuando se encuentre cerca una persona con marcapasos u otro dispositivo médico eléctrico. Las ondas de radio pueden afectar al funcionamiento del marcapasos o dispositivo médico, lo que podría provocar lesiones graves. Siga las instrucciones del dispositivo médico cuando utilice cualquier función inalámbrica.*
- *Apague siempre la función inalámbrica si el ordenador está cerca de un equipo o aparato de control automático, como puertas automáticas o detectores de incendios. Las ondas de radio pueden provocar errores de funcionamiento en dichos equipos, lo que puede provocar lesiones graves.*
- *Puede que no sea posible establecer una conexión de red con un nombre de red específico empleando la función de red ad hoc. Si esto sucede, será necesario configurar la nueva red (*) para todos los ordenadores conectados a la misma red para poder volver a habilitar las conexiones de red.*
** Asegúrese de que utiliza un nombre de red nuevo.*

Seguridad

- Dynabook recomienda encarecidamente la activación de la funcionalidad de cifrado, ya que, de lo contrario, su ordenador quedará abierto al acceso ilegal por otras personas que utilicen una conexión inalámbrica. En el caso de que esto suceda, el intruso podrá acceder ilegalmente a su sistema, espiarle o provocar la pérdida o destrucción de datos almacenados.
- Dynabook no asume responsabilidad alguna por el espionaje o el acceso ilegal a través de la LAN inalámbrica, así como por los daños que de ello se deriven.

Especificaciones de la tarjeta

Compatibilidad	■ Estándar IEEE 802.11 para LAN inalámbricas
Sistema operativo de red	■ Microsoft Windows Networking
Protocolo de acceso a soportes	■ CSMA/CA (prevención de colisiones) con acuse de recibo (ACK)

Características de radio

Las características de radio de los módulos de LAN inalámbrica varían en función de:

- El país/la región en la que se adquirió el producto
- El tipo de producto

La comunicación inalámbrica suele estar restringida por la legislación local en materia de radio. Aunque los productos de conexión a red LAN inalámbrica están diseñados para su funcionamiento en la banda libre de licencia de 2,4 GHz, 5 GHz y 6 GHz, la normativa local en materia de radio puede restringir el uso del equipo de comunicaciones inalámbricas.

Frecuencia de radio	■ Banda de 2,4 GHz (2400-2483,5 MHz) (Revisión b/g, n y ax)
	■ Banda de 5 GHz (5150-5850 MHz) (Revisión a, n, ac y ax)
	■ Banda de 6 GHz (puede no estar disponible en su país o región)

El alcance de la señal inalámbrica está relacionado con la velocidad de transmisión de la comunicación inalámbrica. Las comunicaciones con un alcance de transmisión más bajo pueden alcanzar distancias más largas.

- El alcance de los dispositivos inalámbricos puede verse afectado si las antenas se sitúan cerca de superficies metálicas y de materiales sólidos de alta densidad.

-
- El alcance también se ve afectado por los obstáculos existentes en la ruta de la señal de radio, ya que pueden absorber o reflejar la señal de radio.

Requisitos de interferencias de radiofrecuencia

El uso de este dispositivo está restringido a espacios interiores debido a su funcionamiento en el rango de frecuencias de 5,15 a 5,25 GHz.

Los radares de gran potencia se asignan como usuarios principales (es decir, usuarios prioritarios) de las bandas de 5,25 a 5,35 GHz y de 5,65 a 5,85 GHz; asimismo, estos radares podrían provocar interferencias y/o daños en los dispositivos LE-LAN.

Tecnología inalámbrica Bluetooth®

Algunos ordenadores de esta serie disponen de funcionalidad de comunicación inalámbrica Bluetooth® que elimina la necesidad de utilizar cables entre dispositivos electrónicos como ordenadores, impresoras y teléfonos móviles. Cuando está activado, Bluetooth® ofrece un entorno rápido y sencillo de red de área personal inalámbrica.

No es posible utilizar las funciones Bluetooth® incorporadas en el ordenador y un adaptador Bluetooth® externo de forma simultánea. A modo de referencia, debe saber que la tecnología inalámbrica Bluetooth® incluye las siguientes prestaciones:

Seguridad

Dos mecanismos de seguridad avanzados garantizan un alto nivel de seguridad:

- La autenticación impide el acceso a datos críticos y hace imposible la falsificación del origen de un mensaje.
- El cifrado impide posibles intromisiones y mantiene la confidencialidad del enlace.

Funcionamiento en todo el mundo

El radiotransmisor y radiorreceptor Bluetooth® funcionan en la banda de 2,4 GHz, que no requiere licencia y es compatible con los sistemas de radio de prácticamente todos los países del mundo.

Enlaces de radio

Puede establecer fácilmente enlaces entre dos o más dispositivos, enlaces que se mantienen aunque los dispositivos no estén en línea de visión.

Información sobre la legislación en materia de radio

El dispositivo inalámbrico debe instalarse y utilizarse siguiendo estrictamente las instrucciones del fabricante facilitadas en la

documentación del usuario que acompaña al producto. Este producto cumple las siguientes normas de radiofrecuencia y seguridad.

Los módulos inalámbricos aquí enumerados son aplicables a sus productos en el momento de producción de este manual. No obstante, los productos que le sucedan están sujetos a cambios sin previo aviso.

Europa

Restricciones al uso de las frecuencias de 2400,0-2483,5 MHz en Europa

Azerbaiyán:	Implementación limitada	No se precisa licencia si se utiliza en interiores y la potencia no supera los 30 mW (14,77 dBm).
Italia:	Implementado	La utilización pública está sujeta a autorización general por el correspondiente proveedor del servicio.
Federación Rusa:	Implementación limitada	Utilización SRD (dispositivo de corto alcance) con modulación FHSS (salto de frecuencias de espectro alto). <ol style="list-style-type: none">1. Se permite una EIRP (potencia isotrópica radiada equivalente) máxima de 2,5 mW (4 dBm).2. Se permite utilizar una EIRP máxima de 100 mW (20 dBm) con las siguientes condiciones: Se permite su utilización SRD para aplicaciones de exteriores sin restricciones en la altura de instalación solamente para recopilación de información de telemetría para supervisión automatizada y sistemas de contabilidad de recursos. Se permite su utilización SRD para otros fines de aplicaciones de exteriores solo cuando la altura de la instalación no supera los 10 m sobre el suelo.3. EIRP máxima de 100 mW (20 dBm). Se permite su utilización para aplicaciones de interiores.

Utilización SRD con tecnología de radio Direct Sequence Spread Spectrum (DSSS) y otra modulación de banda ancha FHSS.

1. Densidad EIRP máxima de 2 mW/MHz. Se permite utilizar una EIRP máxima de 100 mW (20 dBm).
2. Densidad EIRP máxima de 20 mW/MHz. Se permite utilizar una EIRP máxima de 100 mW (20 dBm) con la siguiente condición:

Se permite su utilización SRD para aplicaciones de exteriores exclusivamente para fines de recopilación de información de telemetría para supervisión automatizada y sistemas de contabilidad de recursos o sistemas de seguridad.

3. Densidad EIRP máxima de 10 mW/MHz. EIRP máxima de 100 mW (20 dBm).

Se permite su utilización para aplicaciones de interiores.

Ucrania:	Implementación limitada	EIRP =100 mW (20 dBm) con ganancia máxima de antena integrada de 6 dBi.
-----------------	-------------------------	---

Restricciones al uso de las frecuencias de 5150-5350 MHz en Europa

Alemania, Austria, Bélgica, Bulgaria, Chipre, Croacia, Dinamarca, Eslovaquia, Eslovenia, España, Estonia, Finlandia, Francia, Gran Bretaña e Irlanda del Norte, Grecia, Hungria, Irlanda, Italia, Letonia, Lituania, Luxemburgo, Malta, Países Bajos, Polonia, Portugal, República Checa, Rumanía, Suecia	Implementación limitada	Este producto debe utilizarse en interiores exclusivamente.
--	-------------------------	---

Restricciones al uso de las frecuencias de 5725-5875 MHz en Europa

Federación Rusa:	Implementación limitada	Cuando el ciclo de trabajo es 0,1 % o se utiliza tecnología LBT (Listen Before Talk). La altura de la antena no debe superar los 5 m, con una EIRP máxima de 25 mW (13,98 dBm) permitida.
-------------------------	-------------------------	---

Versión del software y potencia máxima del módulo inalámbrico

Europa: modelo AX211NGW

Versión del software	Intel® PROSet/Wireless WiFi Software 22.x y versiones posteriores
-----------------------------	---

Valor SAR	0,83 W/kg (10 g) (TECRA A40-K) 0,27 W/kg (10 g) (TECRA A50-K)
Salida de potencia máxima	
(2400 - 2483,5 MHz) modo IEEE802.11 b/g/n/ax / Bluetooth	EIRP máxima de 100 mW (20 dBm)
(2400 - 2483,5 MHz) BLE	EIRP máxima de 10 mW (10 dBm)
(5150 - 5725 MHz) modo IEEE802.11 a/n/ac/ax	EIRP máxima de 200 mW (23 dBm) La banda baja de 5,15 - 5,35 GHz es exclusivamente para uso en interiores.
(5745 - 5875 MHz) modo IEEE802.11 a/n/ac/ax	EIRP máxima de 25 mW (13,98 dBm)
(5945 - 6425 MHz) Modo IEEE 802.11 ax	EIRP máxima de 200 mW (23 dBm) Para uso en interiores exclusivamente.

Europa: modelo RTL8852AE

Versión del software	6001.0.10.xxx y versiones posteriores
Valor SAR	0,45 W/kg (10 g) (TECRA A40-K) 0,30 W/kg (10 g) (TECRA A50-K)
Salida de potencia máxima	
(2400 - 2483,5 MHz) modo IEEE802.11 b/g/n/ax / Bluetooth	EIRP máxima de 100 mW (20 dBm)
(2400 - 2483,5 MHz) BLE	EIRP máxima de 10 mW (10 dBm)
(5150 - 5725 MHz) modo IEEE802.11 a/n/ac/ax	EIRP máxima de 200 mW (23 dBm) La banda baja de 5,15 - 5,35 GHz es exclusivamente para uso en interiores.
(5745 - 5875 MHz) modo IEEE802.11 a/n/ac/ax	EIRP máxima de 25 mW (14 dBm)

Europa: modelo EM120R-GL

Versión de software (firmware): EM120RGLAUR02AxxM4G_0x

Banda	Frecuencias	Tolerancias de alimentación de Tx (transmisión) por conducción	
Compatibilidad con bandas de frecuencia LTE			
Banda 1	2100 MHz	Tx: 1.920–1.980 MHz	+23 dBm ± 2 dB
		Rx: 2.110–2.170 MHz	
Banda 3	1800 MHz	Tx: 1.710-1.785 MHz	+23 dBm ± 2 dB
		Rx: 1.805-1.880 MHz	
Banda 7	2600 MHz	Tx: 2.500-2.570 MHz	+22 dBm ± 2 dB
		Rx: 2.620-2.690 MHz	
Banda 28	700 MHz	Tx: 703-748 MHz	+23 dBm ± 2 dB
		Rx: 758-803 MHz	
Compatibilidad con bandas de frecuencia WCDMA			
Banda 1	WCDMA 2100	Tx: 1.920–1.980 MHz	+24 dBm +1/-3 dB
		Rx: 2.110–2.170 MHz	
Banda 8	WCDMA 900	Tx: 880-915 MHz	+23 dBm ± 1 dB
		Rx: 925-960 MHz	

Para mantener el cumplimiento de las leyes de uso del espectro europeo para el funcionamiento de LAN inalámbrica, las anteriores limitaciones para canales de 2,4 GHz, 5 GHz y 6 GHz son aplicables al uso en exteriores. El usuario deberá utilizar la utilidad de LAN inalámbrica para comprobar el canal de funcionamiento actual. Si el funcionamiento tiene lugar fuera de las frecuencias autorizadas para uso en exteriores, conforme a lo indicado más arriba, el usuario deberá ponerse en contacto con la autoridad nacional competente en materia de regulación del espectro para solicitar una licencia de funcionamiento en exteriores.

Canadá: Industry Canada (IC)

Este dispositivo cumple la norma RSS-247 de Industry Canada. Su utilización está sujeta a las siguientes dos condiciones: (1) Este equipo no puede provocar interferencias dañinas, y (2) este equipo debe aceptar cualquier interferencia recibida, incluidas las interferencias que puedan provocar un funcionamiento no deseado.

Ce dispositif est conforme à la norme CNR-247 d'Industrie Canada applicable aux appareils radio exempts de licence. Son fonctionnement est sujet aux deux conditions suivantes: (1) le dispositif ne doit pas produire de brouillage préjudiciable, et (2) ce dispositif doit accepter tout brouillage

reçu, y compris un brouillage susceptible de provoquer un fonctionnement indésirable.

Les dispositifs fonctionnant dans la bande 5,15-5,25 GHz sont réservés uniquement pour une utilisation à l'intérieur afin de réduire les risques de brouillage préjudiciable aux systèmes de satellites mobiles utilisant les mêmes canaux.

Les utilisateurs devraient aussi être avisés que les utilisateurs de radars de haute puissance sont désignés utilisateurs principaux (c.-à-d., qu'ils ont la priorité) pour les bandes 5,25-5,35 GHz et 5,65-5,85 GHz et que ces radars pourraient causer du brouillage et/ou des dommages aux dispositifs LAN-EL.

El término «IC» delante del número de homologación del producto solo indica que se han cumplido las especificaciones técnicas exigidas por Industry Canada.

EE.UU.: Comisión Federal de Comunicaciones (FCC)

Este equipo ha sido sometido a pruebas que confirman su cumplimiento de los límites para dispositivos digitales de clase B, conforme a la parte 15 de las normas de la FCC. Estos límites están diseñados para proporcionar una protección razonable frente a interferencias dañinas en instalaciones domésticas.

Consulte la sección de información sobre la FCC para obtener información detallada.

Atención: Exposición a radiación de radiofrecuencia

La potencia de salida irradiada por el dispositivo inalámbrico es muy inferior a los límites de exposición a radiofrecuencias exigidos por la FCC. No obstante, el dispositivo inalámbrico debe utilizarse de forma que se minimice la posibilidad de contacto con los seres humanos durante su funcionamiento normal.

En la configuración de funcionamiento habitual, la distancia entre la antena y el usuario no deberá ser inferior a 20 cm. Consulte el manual del usuario del ordenador para obtener información relativa a la ubicación de la antena.

El instalador de este equipo de radio debe asegurarse de que la antena está situada u orientada de manera que no emita un campo de radiofrecuencia que supere los límites establecidos por Health Canada para la población en general; puede consultar el código de seguridad (Safety Code 6) en el sitio Web de Health Canada www.hc-sc.gc.ca

Atención: Requisitos de interferencias de radiofrecuencia

El uso de este dispositivo está restringido a espacios interiores debido a su funcionamiento en el rango de frecuencias de 5,15 a 5,25 GHz.

Los radares de gran potencia se asignan como usuarios principales (es decir, usuarios prioritarios) de las bandas de 5,25 a 5,35 GHz y de 5,65 a

5,85 GHz; asimismo, estos radares podrían provocar interferencias y/o daños en los dispositivos LE-LAN.

Cumplimiento de la normativa de Australia y Nueva Zelanda

Este equipo incorpora un dispositivo transmisor de radio. Durante su uso normal, una distancia de separación de 20 cm garantiza que el nivel de exposición a radiofrecuencias cumpla las normas de Australia y Nueva Zelanda.

Utilización de este equipo en Japón

En Japón, el ancho de banda de frecuencias de 2.400 MHz a 2.483,5 MHz para sistemas de comunicaciones de datos de baja potencia de segunda generación, como es el caso de este equipo, se solapa con el de los sistemas de identificación de objetos en movimiento (estaciones de radio e instalaciones de radio especificadas como de baja potencia).

1. Aviso importante

El ancho de banda de frecuencia de este equipo puede funcionar en el mismo rango que dispositivos industriales, aparatos científicos, instrumental médico, hornos microondas, emisoras de radio con licencia y emisoras de radio de baja potencia sin licencias específicas para sistemas de identificación de objetos móviles (RFID) empleadas en líneas de producción de fábricas (otras emisoras de radio).

1. Antes de utilizar este equipo, asegúrese de que no interfiere con ninguno de los equipos enumerados más arriba.
2. En el caso de que este equipo provoque interferencias de radiofrecuencia en otras emisoras de radio, cambie de inmediato la frecuencia utilizada, cambie el lugar de uso o apague la fuente de emisiones.
3. Póngase en contacto con un proveedor de servicio autorizado si tiene problemas con las interferencias provocadas por este producto en otras emisoras de radio.

2. Indicación para LAN inalámbrica

En este equipo aparece la indicación que se muestra a continuación.

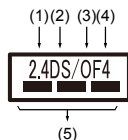



1. 2.4: Este equipo utiliza una frecuencia de 2,4 GHz.
2. DS: Este equipo utiliza modulación DS-SS.
3. OF: Este equipo utiliza modulación OFDM.
4. 4: El alcance de interferencias de este equipo es inferior a 40 m.

5.  : Este equipo utiliza un ancho de banda de frecuencias de 2.400 MHz a 2.483,5 MHz. Es imposible evitar la banda de sistemas de identificación de objetos en movimiento.

3. Indicación para Bluetooth®

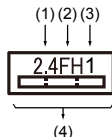
En este equipo aparece la indicación que se muestra a continuación.



1. 2.4: Este equipo utiliza una frecuencia de 2,4 GHz.
2. FH: Este equipo utiliza modulación FH-SS.
3. 1: El alcance de interferencias de este equipo es inferior a 10 m.
4.  : Este equipo utiliza un ancho de banda de frecuencias de 2.400 MHz a 2.483,5 MHz. Es imposible evitar la banda de sistemas de identificación de objetos en movimiento.

4. Acerca de JEITA

La LAN inalámbrica de 5 GHz admite el canal W52/W53/W56.

IEEE802.11b/g/n/ax			
IEEE802.11a/n/ac/ax			
W52	W52	W53	W56

Autorización para el dispositivo

Este dispositivo ha obtenido el certificado de conformidad con la legislación técnica y pertenece a la clase de dispositivos de equipos de radio para sistemas de comunicaciones de datos de baja potencia estipulados en la legislación japonesa en materia de telecomunicaciones comerciales.

- Intel® Wi-Fi® 6E AX211
El nombre del equipo de radio es el siguiente: AX211NGW
DSP Research, Inc.
Número de homologación: D210019003
- Realtek WiFi 6 RTL8852AE
El nombre del equipo de radio es el siguiente: RTL8852AE
Telefication BV
Número de homologación: D200169201

Se aplican las siguientes restricciones:

- No desmonte ni modifique el dispositivo.

-
- No instale el módulo inalámbrico incorporado en ningún otro dispositivo.

Información sobre Intel® AMT

Puede que su ordenador sea compatible con Tecnología de administración activa de Intel® (AMT), dependiendo del modelo adquirido.

Empleando las prestaciones incorporadas en la plataforma y aplicaciones de administración y seguridad de terceros, AMT de Intel® permite a los departamentos informáticos detectar, reparar y proteger sus activos informáticos en red.

Consulte al administrador de su sistema acerca de las configuraciones de la función AMT antes de conectarse a una red.

Desactivación de la función AMT

La función AMT de Intel® está activada de manera predeterminada, pero si no hay un administrador del sistema, se recomienda encarecidamente que desactive la función AMT antes de conectar con una red.

Si no se desactiva la función AMT, existe el riesgo de que otras personas hagan un uso indebido de la administración de la función AMT, lo que puede provocar la filtración de información sensible y/o privada, pérdidas de datos, borrado de la HDD/SSD o sobrescritura de archivos.

Para desactivar la función AMT, proceda del siguiente modo:

1. Mantenga pulsada la tecla **F2** mientras enciende el ordenador.
2. En la pantalla de dynabook Setup Utility, seleccione **MEBx -> Intel(R) ME Password** e introduzca la contraseña predeterminada, «admin», en el campo de contraseña.

3. Introduzca una contraseña nueva. La contraseña debe cumplir los siguientes requisitos relativos a tipos de caracteres y longitud:
 - Debe tener una longitud de entre 8 y 32 caracteres.
 - Debe contener al menos un número («0», «1-9»).
 - Debe contener una combinación de minúsculas («a», «b», «z», etc.) y mayúsculas («A», «B», «Z», etc.).
 - Debe contener al menos un carácter especial de los siguientes: ` ~ ! @ \$ % ^ & * () - = + [] ; ' < . > / ?
 - El guion bajo («_») se considera lo mismo que los caracteres del alfabeto latino, por lo que no cuenta como carácter especial.



La introducción de teclas se basa en la disposición de teclado de EE.UU. En la siguiente tabla se muestran ejemplos de los caracteres especiales en la disposición de teclado de EE.UU.

Carácter especial que desea introducir	Tecla de número correspondiente (tecla SHIFT + una tecla de número)
!	1
@	2
#	3
\$	4
%	5
^	6
&	7
*	8
(9
)	0

4. Seleccione **Intel(R) AMT** y pulse la tecla **Intro**.
5. Seleccione **Disabled** y luego pulse la tecla **Intro**.
6. Pulse la tecla **F10** para guardar la configuración y pulse la tecla **Y**.



■ *Al utilizar el ordenador con el adaptador de CA conectado y la función AMT activada, es posible que se siga suministrando energía a la memoria del sistema aunque la alimentación del ordenador esté desactivada o el ordenador esté en modo suspensión o hibernación.*

- *Al conectar el adaptador de CA, el ordenador recibe alimentación y puede encenderse. Si la alimentación se desactiva automáticamente después de unos 5 a 7 segundos, ello se deberá a que se ha agotado la duración del RTC y la configuración de la función AMT se ha borrado. Se trata de algo normal y no debe considerarse un error. Si esto sucede, será necesario reconfigurar la función AMT.*
- *Si se produce un problema al iniciar el ordenador o inicializar el firmware de Management Engine (ME) tras agotarse la duración del RTC, el sistema se restablecerá automáticamente durante la configuración. No se trata de un error, sino que es así como funcionan las configuraciones de AMT.*
- *La activación de la función AMT podría provocar que ya no se pudieran cambiar los elementos LAN Enable/Disable en dynabook Setup Utility. Consulte al administrador del sistema para obtener detalles.*
- *La función AMT no se puede utilizar empleando un adaptador USB-LAN.*





La memoria de sistema que puede utilizarse para los modelos equipados con la función AMT es de 16 - 64 MB, inferior a la de los modelos no equipados con la función AMT. La diferencia depende de la cantidad de memoria instalada.

Notas para administradores del sistema

- AMT de Intel® está activada de manera predeterminada en el firmware de Management Engine (ME).
- La seguridad de la consola de administración y la administración de red deben implementarse en profundidad a través de la administración de la función AMT. De lo contrario, los privilegios de administrador podrían ser utilizados indebidamente por otras personas, lo que podría provocar filtración de información sensible y/o privada, pérdida de datos, borrado de la HDD/SSD o sobrescritura de archivos.
- Al utilizar la función USB Provisioning, deberá activar esta función.
 1. Mantenga pulsada la tecla **F2** mientras enciende el ordenador.
 2. En la pantalla de dynabook Setup Utility, establezca Supervisor Password en el menú **Security**.
 3. Establezca **USB Provisioning of AMT** con el valor **Enabled**.
 4. Pulse la tecla **F10** y pulse **Y** para guardar la configuración.
- No se admiten las siguientes funciones:
 - RPAT (Remote PC Assist Technology: tecnología de asistencia remota a PC)
 - Actualización remota de la BIOS

Accesibilidad

Las opciones de accesibilidad proporcionadas por el sistema operativo Windows 10 están accesibles a través de las funciones de Accesibilidad de la configuración de Windows. Le permiten personalizar su portátil Dynabook en función de cómo desee utilizarlo. Puede ver las funciones disponibles de una de las siguientes formas:

- Vaya a **Iniciar** y seleccione  (**Configuración**).
- Con pantalla táctil, deslice el dedo hacia el centro de la pantalla desde el borde derecho de esta y toque el icono  (**Toda la configuración**).
- Con teclado, pulse  (**tecla de Windows**) + **I**, desplace hacia arriba hasta la palabra **Configuración** y después pulse Intro.

Seguidamente, seleccione **Accesibilidad**  de la pantalla **Configuración de Windows**.

Accesibilidad para portátil Dynabook

Las opciones de accesibilidad proporcionan a personas con discapacidad de aprendizaje, visual, auditiva, de movilidad o de otro tipo las siguientes categorías de funciones.

Visión

- **Pantalla:** Permite cambiar el texto de forma similar a las funciones para acercar y alejar en un navegador o a la opción de lupa. Puede **personalizar el color de fondo y otros colores**. Es posible activar o desactivar la visualización de animaciones, transparencias y la ocultación automática de barras de desplazamiento. **Mostrar notificaciones durante** puede ajustarse con 5 segundos, 7 segundos, 15 segundos, 30 segundos, 1 minuto y 5 minutos.
- **Cursor y puntero:** Permite ver con mayor facilidad el puntero, el cursor y la respuesta a las acciones táctiles. Puede cambiar el tamaño y el color del puntero, el grosor del cursor y la respuesta a las acciones táctiles, así como oscurecer y agrandar la respuesta visual a los puntos táctiles.
- **Lupa:** Aumenta el tamaño de toda la pantalla o de parte de ella, lo que facilita la visualización de palabras e imágenes. Para obtener más información, consulte [Utilizar la Lupa para facilitar la visualización en la pantalla](#).
- **Filtros de color:** Facilita la visualización de fotos y colores aplicando un filtro de color a la pantalla. Active o desactive **Activar filtros de color** para activar o desactivar esta función. Seguidamente, seleccione un filtro de color del menú y compruebe cuál le da mejor resultado.

-
- **Contraste alto:** Puede activarse utilizando el conmutador situado bajo **Activar contraste alto**. Seguidamente, seleccione un tema del menú desplegable para personalizar el color de los enlaces y del texto de los botones. Para activar o desactivar el modo de contraste alto en la pantalla de inicio de sesión, seleccione el botón **Accesibilidad**  y, seguidamente, active el interruptor situado bajo **Contraste alto**. Con el teclado, pulse **Alt izquierda + Mayús izquierda + Imprimir pantalla**.
 - **Narrador:** Aplicación de lectura de pantalla incorporada en Windows 10. Para más información, consulte [Guía completa del Narrador](#).

[Haga clic aquí](#) para obtener más información acerca de cómo facilitar la visualización o el uso de su dispositivo sin pantalla.

Audición

- **Audio:** Para las personas con problemas auditivos, esta opción facilita la audición con funciones como **Escuchar todos los sonidos en un canal** y **Mostrar las alertas de sonido visualmente**.
- **Subtítulos:** Le permite leer las palabras habladas en la parte de texto de un vídeo, un programa de televisión o una película que admita la tecnología de subtítulos. Puede seleccionar la configuración deseada y comprobar su aspecto en la vista previa.

[Haga clic aquí](#) para obtener más información acerca de cómo facilitar la audición o el uso de su dispositivo con estas alternativas visuales al sonido.

Interacción



- **Voz:** Hable en lugar de escribir. Pulse  (**tecla de Windows**) + **H** para comenzar a dictar o seleccione el botón de micrófono en el teclado táctil. Cortana, el asistente digital incorporado en Windows 10, puede facilitar recordatorios de configuración, la apertura de aplicaciones, la localización de datos y el envío de correos electrónicos y mensajes de texto.

Cortana solo está disponible en algunos países y es posible que algunas de sus funciones no estén disponibles globalmente.

- **Teclado:** Entre otras muchas funciones, esta opción permite a las personas con capacidad limitada para teclear la posibilidad de teclear señalando y haciendo clic.
- **Mouse:** Le permite cambiar el tamaño y el color del puntero del ratón para facilitar su visualización. Otras opciones de configuración del ratón pueden personalizarse a través de las **Opciones adicionales del mouse**.
- **Control ocular:** Le permite configurar un dispositivo de seguimiento ocular. Consulte [Dispositivo de seguimiento ocular compatible](#) para obtener más información.

Para obtener más información sobre Accesibilidad y otras funciones de accesibilidad del sistema operativo Windows 10 preinstalado, [haga clic aquí](#).

Otras

- **Hardware:** Todos los puertos utilizados para conexiones de dispositivos de entrada y salida cumplen las normas industriales y pueden utilizarse para conectar cualquier dispositivo de terceros compatible con dichas normas.
- **Encender/Apagar:** El usuario puede hacer que su portátil entre en modo de suspensión para evitar tener que apagarlo manualmente o hacer clic en **Iniciar** y después seleccionar  (**Iniciar/Apagar**) > **Apagar** al cerrar la pantalla. [Haga clic aquí](#) para obtener más información sobre esta función. El portátil puede configurarse para que reanude su funcionamiento al abrir la pantalla sin tener que pulsar el botón de alimentación. Puede especificarse en las Opciones de energía. Haga clic con el botón derecho del ratón en el icono de batería  de la barra de tareas y seleccione **Opciones de energía** para configurar esta función.
- **Opciones de inicio de sesión:** Windows ofrece una serie de opciones de inicio de sesión, incluidas biométricas y no biométricas; consulte [Opciones de inicio de sesión](#) en el Capítulo 2 del manual del usuario.
- **Pantalla táctil:** Algunos portátiles incluyen en su configuración una pantalla táctil; consulte la sección [Utilización de la pantalla táctil](#) para obtener más información.
- **Panel táctil:** El panel táctil situado en el reposamuñecas admite diversas funciones; consulte la sección [Utilización del panel táctil](#) para obtener más información.
- **Teclado:** La cantidad de teclas disponibles en el teclado depende de la región para la que esté configurado el ordenador; hay teclados disponibles para diversos idiomas. Existen diferentes tipos de teclas, como las teclas de función, las teclas especiales de Windows y la superposición de teclado numérico. Consulte la sección [El teclado](#) para obtener más información.
- **Sensor de huella dactilar:** Algunos modelos incluyen en su configuración un sensor de huella dactilar para registrar y reconocer huellas dactilares. Consulte la sección [Utilización del sensor de huella dactilar](#) para obtener más información.
- **Batería:** Cuando el adaptador de CA no está conectado, la fuente de energía principal del ordenador es la batería principal. Consulte la sección [Batería](#) para obtener información acerca de la carga y la conservación de la batería.

-
- **Soporte de memoria:** El ordenador está equipado con una ranura para soporte de memoria que permite instalar varios tipos de soportes de memoria con distintas capacidades para transferir datos entre dispositivos. Consulte la sección [Soporte de memoria](#) para obtener más información.
 - **Smart Card:** Algunos modelos incluyen en su configuración una ranura para Smart Card. Consulte la sección [Smart Card](#) para obtener más información.
 - **WAN inalámbrica:** Algunos modelos están equipados con dispositivo de WAN inalámbrica. Consulte la sección [Dispositivo de WAN inalámbrica](#) para obtener más información.
 - **Función GPS:** Si el ordenador incluye un dispositivo de WAN inalámbrica, es posible que incluya GPS. Consulte la sección [Función GPS](#) para obtener más información.
 - **Puerto de salida HDMI™:** El puerto de salida HDMI™ transfiere digitalmente datos tanto de vídeo como de audio y puede conectarse a una pantalla externa compatible con HDMI™. Consulte la sección [Puerto de salida HDMI™](#) para obtener más información.
 - **LAN:** Es posible que su ordenador incorpore Ethernet LAN (10BASE-T, 100BASE-TX o Gigabit Ethernet LAN 1000BASE-T). Consulte la sección [LAN](#) para obtener más información sobre cómo conectar/desconectar de una LAN.
 - **Adaptadores USB Type-C™:** Las prestaciones del ordenador pueden mejorarse mediante la conexión de dispositivos externos, como un monitor RGB, por ejemplo, al puerto USB Type-C™ mediante adaptadores USB Type-C™. Consulte la sección [Adaptadores USB Type-C™](#) para obtener más información.
 - **Pantalla inalámbrica:** El ordenador puede admitir pantalla inalámbrica, una tecnología inalámbrica que utiliza WiFi para permitir que el ordenador se conecte inalámbricamente a pantallas externas, incluidos televisores, como pantallas de ampliación. Consulte la sección [Pantalla inalámbrica](#) para obtener más información.
 - **Anclaje de seguridad:** Esta característica permite fijar el ordenador a una mesa u otro objeto para dificultar su robo. Consulte la sección [Anclaje de seguridad](#) para obtener más información.
 - **Sistema de sonido y modo de vídeo:** Esta sección describe algunas de las funciones de control de audio, como mezclador de volumen, nivel del micrófono, Realtek Audio Console y modos de vídeo. Consulte la sección [Sistema de sonido y modo de vídeo](#) para obtener más información.

- **Utilidades y uso avanzado:** El ordenador se suministra con utilidades preinstaladas como dynabook Settings, eco Utility, Carga USB, Apagado y carga, System ON CDP Charge, Contraseña del sistema, Contraseña de usuario, Contraseña de supervisor, Identificación previa al arranque, dynabook Service Station, dynabook Setup Utility y Utilidad de mantenimiento de dynabook. Consulte la sección [Utilidades y uso avanzado](#) para obtener más información. Puede que tenga todos los programas enumerados según el modelo que haya adquirido.
- **Funciones especiales:** Su ordenador puede llevar preinstaladas diversas funciones especiales como Apagado automático de la pantalla, Apagado automático de la unidad de almacenamiento interno, Modo de suspensión/hibernación automática del sistema, Contraseña de activación, Fuente de alimentación inteligente, Modo de ahorro de batería, Encendido/apagado mediante el panel, Modo de hibernación automática por batería baja, Modo de suspensión, Modo de hibernación, Función Reactivación USB y Reducción del calor. Consulte la sección [Funciones especiales](#) para obtener más información.
- **Solución de problemas:** Dynabook ha diseñado este ordenador para que sea duradero. No obstante, si se presentase algún problema, los procedimientos que se describen en la sección [Solución de problemas](#) pueden ayudarle a determinar la causa. Debe familiarizarse con esta sección, ya que el conocer los problemas potenciales puede ayudar a prevenirlos antes de que ocurran.
- **Soporte:** Visite nuestro sitio web de soporte <http://emea.dynabook.com/support-country-selector> si necesita ayuda adicional.

Notas legales

Iconos no aplicables

El chasis de determinados ordenadores está diseñado para aceptar todas las configuraciones posibles para una serie de productos completa. Por consiguiente, tenga en cuenta que el modelo seleccionado puede no disponer de todas las funciones y especificaciones correspondientes a todos los iconos o interruptores mostrados en el chasis del ordenador.

CPU

El rendimiento de la CPU del ordenador puede diferir de las especificaciones en las siguientes circunstancias:

- utilización de determinados productos periféricos externos
- utilización de alimentación mediante batería en lugar de alimentación de CA
- utilización de determinados medios, gráficos generados por ordenador o aplicaciones de vídeo
- utilización de líneas telefónicas estándar o conexiones de red lentas

-
- utilización de software de modelado complejo, como las aplicaciones de diseño asistido por ordenador de gama alta
 - utilización de varias aplicaciones o funcionalidades de manera simultánea
 - utilización del ordenador en áreas con baja presión de aire (altitud elevada, superior a 1.000 metros o superior a 3.280 pies sobre el nivel del mar)
 - utilización del ordenador a temperaturas situadas fuera del rango de 5 °C a 30 °C (de 41 °F a 86 °F) o >25 °C (77 °F) en altitudes elevadas (todas las referencias a la temperatura son aproximadas y pueden variar en función del modelo de ordenador concreto; póngase en contacto con el Soporte técnico para obtener más información).

El rendimiento de la CPU puede diferir también de las especificaciones debido a la configuración del diseño.

En algunas situaciones, el ordenador puede apagarse automáticamente. Se trata de una función de protección normal diseñada para reducir el riesgo de pérdida de datos o daños en el producto cuando las condiciones externas no son las recomendadas. Para evitar el riesgo de pérdida de datos, cree siempre copias de seguridad de los datos de manera periódica almacenándolas en soportes de almacenamiento externos. Para lograr un rendimiento óptimo, utilice el ordenador solo en las condiciones recomendadas. Consulte las restricciones adicionales incluidas en la documentación del producto. Póngase en contacto con el servicio y soporte técnico; consulte el apartado [Soporte técnico](#) para obtener más información.

Informática de 64 bits

Algunos controladores de dispositivos y/o aplicaciones de 32 bits pueden no ser compatibles con un sistema operativo y CPU de 64 bits y, por consiguiente, es posible que no funcionen correctamente.

Memoria (sistema principal)

El sistema gráfico del ordenador puede utilizar parte de la memoria principal del sistema para rendimiento gráfico, lo que puede reducir la cantidad de memoria del sistema disponible para otras actividades del ordenador. La cantidad de memoria principal del sistema asignada para gráficos puede variar dependiendo del sistema gráfico, de las aplicaciones utilizadas, del tamaño total de la memoria y de otros factores.

Duración de la batería

La duración de la batería podría variar considerablemente dependiendo del modelo, la configuración, las aplicaciones, la configuración de la administración de energía y las prestaciones utilizadas, así como de las variaciones naturales de rendimiento producidas por el diseño de componentes concretos. Las cifras publicadas de duración de batería se alcanzan en determinados modelos y configuraciones probadas por

Dynabook en la fecha de publicación. El tiempo de recarga varía en función del uso. La batería podría no cargarse mientras el ordenador se utiliza con alimentación completa.

Después de muchos ciclos de carga y descarga, la batería pierde su capacidad para cargarse totalmente y debe sustituirla. Se trata de un fenómeno común a todas las baterías. Para adquirir una nueva batería, consulte la información sobre accesorios que se entrega con el ordenador.

Capacidad de la unidad de almacenamiento interno

1 Gigabyte (GB) equivale a $10^9 = 1.000.000.000$ bytes utilizando potencias de 10. Sin embargo, el sistema operativo del ordenador registra la capacidad de almacenamiento mediante potencias de 2 para la definición de 1 GB = $2^{30} = 1.073.741.824$ bytes y, por tanto, muestra una capacidad de almacenamiento inferior. Asimismo, la capacidad de almacenamiento disponible se verá reducida si el producto incluye uno o más sistemas operativos preinstalados, como el sistema operativo de Microsoft, y aplicaciones de software preinstaladas, o contenido multimedia. La capacidad formateada real puede variar.

LCD

Con el tiempo, y dependiendo del uso del ordenador, el brillo de la pantalla LCD se deteriorará. Esta es una característica intrínseca de la tecnología LCD.

El brillo máximo solo está disponible cuando el equipo funciona con el modo de alimentación de CA. La luminosidad de la pantalla se verá reducida cuando el ordenador funcione con la batería, pero no podrá aumentar el brillo.

LAN inalámbrica

La velocidad de transmisión y la distancia que puede alcanzar a través de la LAN inalámbrica varían dependiendo del entorno electromagnético circundante, los obstáculos, la configuración y el diseño del punto de acceso, el diseño del cliente y la configuración del software o del hardware.

La velocidad de transmisión real es inferior a la velocidad máxima teórica.

Protección contra copia

Las normas de protección anticopia aplicables incluidas en ciertos soportes pueden impedir o limitar la grabación o visualización del soporte.

Índice

A

Adaptador de CA adicional 4-30
conexión 2-3

Alimentación
activación 2-11
encendido 2-7
encendido/apagado mediante el panel 5-11
modo apagar 2-11
modo de hibernación 2-13
modo de suspensión 2-12

Anclaje de seguridad 4-29

B

Batería
ampliación de la duración 4-13
capacidad de supervisión 4-12
modo de ahorro 5-11
reloj de tiempo real 4-10

Bluetooth® 7-7

C

Cámara web 3-6, 3-17

Comunicación inalámbrica 7-5

Conector para LAN 4-25

Conservación de los soportes
conservación de tarjetas 4-15

Contraseña
arranque del ordenador con contraseña 5-7
de activación 5-11
supervisor 5-6
usuario 5-5

D

Dispositivo de señalización doble
panel táctil 6-9

Dispositivo USB
problemas 6-12

I

Indicador DC IN/Batería 3-20

L

LAN
conexión 4-25
tipos de cables 4-25

Limpieza del ordenador 1-19

Lista de comprobación del equipo 2-1

Lista de documentación 2-1

M

Memoria
extracción 4-20
instalación 4-18

Modo de suspensión
automática del sistema
5-11
configuración 2-12

Modo de vídeo 4-33

Monitor externo
problemas 6-15

O

Orificios de ventilación 3-5,
3-14

P

Pantalla
apagado automático 5-11
visualización 3-8, 3-18

Pantalla táctil 4-1

Problemas
alimentación 6-5
alimentación de CA 6-5
análisis del problema 6-2
batería 6-6
desactivación por
recalentamiento 6-5
dispositivo de señalización
doble 6-9
dispositivo USB 6-12
HDD (unidad de disco
duro) 6-8, 6-9
lista de comprobación del
hardware y del sistema 6-5
monitor externo 6-14
panel de visualización
interno 6-8
panel táctil 6-9
ratón USB 6-10
reloj de tiempo real 6-7
sistema de sonido 6-14

soporte técnico 6-17
tarjeta de soporte de
memoria 6-9
teclado 6-7

R

Ranura para soporte de
memoria 4-13

S

Sistema de sonido
problemas 6-14

Smart Card 4-17

Soportes de
recuperación 2-17

T

Tarjeta de soporte de memoria
extracción 4-16
introducción 4-15

Tarjeta microSD/SDHC/SDXC
nota 4-14

Tarjeta SD/SDHC/SDXC
aplicación de formato 4-14

Tarjeta SIM
extracción 4-23
instalación 4-21

Teclado
problemas 6-7
teclas de función
F1...F12 4-5
teclas especiales para
Windows 4-7

Traslado del ordenador 1-20

U

Unidad de disco duro
apagado automático 5-11

Unidad de disco duro de
recuperación 2-17