

# Clarke®

## *CarpetMaster®*

**112, 115, 212, 215, 218**

**GU 12 SMU, GU 15 SMU**

**GU 12 DMU, GU 15 DMU,**

**GU 18 DMU**



**INSTRUCTIONS FOR USE  
MODE D'EMPLOI  
INSTRUCCIONES DE USO**



**READ THIS BOOK  
LEA ESTE LIBRO  
LISEZ CE MANUEL**

**EN** English  
**ES** Español  
**FR** Français

This book has important information for the use and safe operation of this machine. Failure to read this book prior to operating or attempting any service or maintenance procedure to your Clarke machine could result in injury to you or to other personnel; damage to the machine or to other property could occur as well. You must have training in the operation of this machine before using it. If your operator(s) cannot read this manual, have it explained fully before attempting to operate this machine.

For new books write to: Clarke®, 2100 Highway 265, Springdale, Arkansas 72764.

---

# CarpetMaster®

Exploded view - Vue éclatée - Vista detallada

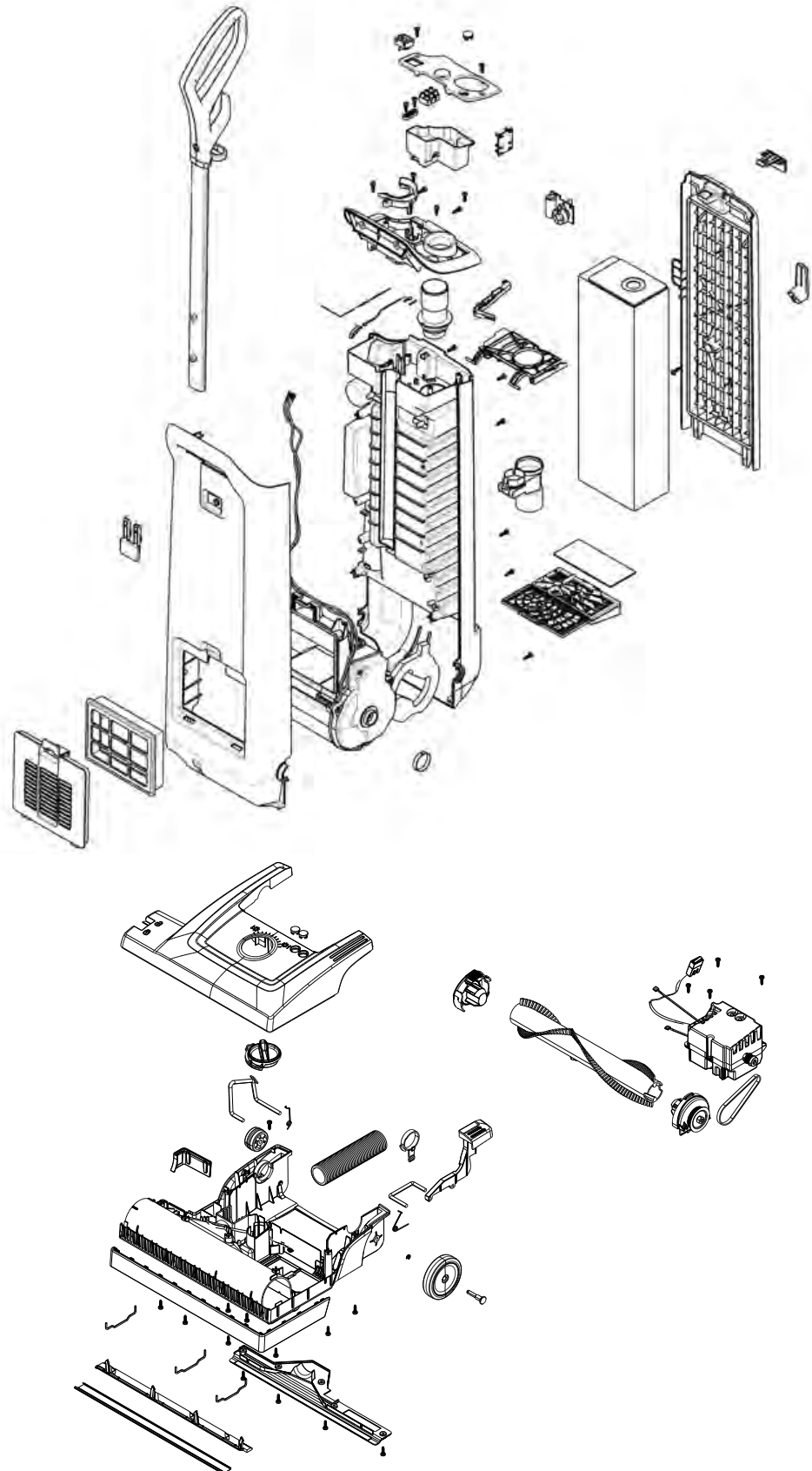

---

# *CarpetMaster*<sup>®</sup>

English 4-13

Français 14-23

Español 24-33

Clarke reserves the right to make changes or improvements to its machine without notice.  
Always use genuine Clarke Parts for repair.

**Clarke**<sup>®</sup>

2100 Highway 265  
Springdale, Arkansas, 72764

---

# CONTENTS

|   |    |
|---|----|
| Important Safety Instructions .....       | 5  |
| Grounding Instructions .....              | 6  |
| Introduction .....                        | 7  |
| Parts and Service .....                   | 7  |
| Rating plate .....                        | 7  |
| Unpacking the Machine .....               | 7  |
| Technical Specifications .....            | 7  |
| Know Your Machine .....                   | 8  |
| Set-Up and Assembly .....                 | 8  |
| Operating the Machine .....               | 9  |
| Using the Wand.....                       | 10 |
| Using the Tools.....                      | 10 |
| Maintenance.....                          | 11 |
| Changing the Paper Dust Bag.....          | 11 |
| Changing the Cloth Dust Bag.....          | 11 |
| Changing the Brush .....                  | 12 |
| Changing the HEPA-filter .....            | 12 |
| Changing the Exhaust filter.....          | 13 |
| Cleaning or changing the Pre-Filter ..... | 13 |
| After Using the Machine .....             | 13 |

---

# IMPORTANT SAFETY INSTRUCTIONS

When using an electrical appliance, basic precautions should always be followed, including the following:

Read all instructions before using this appliance.

This machine is for commercial use, for example in hotels, schools, hospitals, factories, shops and offices other than normal residential housekeeping purposes.

**THIS APPLIANCE IS INTENDED FOR DRY USE ONLY!**

**DO NOT USE FOR WET FLOOR OR CARPET!**

## **WARNING!**

To reduce the risk of fire, electric shock, or injury:

- \* Do not leave the appliance when it is plugged in. Unplug the unit from the outlet when not in use and before servicing.

## **WARNING!**

To reduce the risk of electric shock, do not use outdoors or on wet surfaces.

- \* Do not allow to be used as a toy. Close attention is necessary when used by or near children.
- \* Use only as described in this manual. Use only the manufacturer's recommended attachments.
- \* If the appliance is not working as it should be, has been dropped, damaged, left outdoors or dropped into water, return it to a service center. The machine must not be used if the electrical cord shows any sign of damage. Regularly inspect the cord for damage, particularly if it has been crushed, shut in a door or run over.
- \* Do not pull or carry by the cord, use the cord as a handle, or pull the cord around sharp edges or corners. Keep the cord away from heated surfaces.
- \* Do not unplug by pulling on the cord. To unplug, grasp the plug, not the cord.
- \* Do not handle the plug, cord or appliance with wet hands.
- \* Do not put any object into openings. Do not use with any opening blocked.
- \* Keep loose clothing, hair, fingers, and all parts of body away from openings and moving parts.
- \* Do not pick up anything that is burning or smoking, such as cigarettes or matches. Under no circumstances should the machine be used for picking up hot material. In particular the machine must not be used for cleaning open and closed fireplaces, ovens or similar that contain warm or glowing ashes.
- \* Do not use without dust bag and/or filters in place.
- \* Turn off all controls before unplugging. The plug must always be removed from the socket outlet before starting any service or repair work of the vacuum cleaner or the cord.
- \* Avoid vacuuming hard or sharp objects.
- \* Use extra care when cleaning on stairs.
- \* The machine must not be used for picking up combustible materials which are health endangering or explosive materials such as petrol (gasoline), nor should it be used in an explosive atmosphere. The machine must not be used for picking up water, other liquids or for picking up hazardous - i.e. poisonous dust.
- \* The machine is not designed for picking up hazardous - i.e. poisonous dust.
- \* No changes or modifications of the mechanical, electrical or thermal safety devices should be made.
- \* When repairing or replacing the cord, the same type of cord as originally supplied with the machine must be used. This cord can be supplied by Clarke.



## SAVE THESE INSTRUCTIONS

## GROUNDING INSTRUCTIONS

This appliance must be grounded. If it should electrically malfunction, grounding provides a path of least resistance for electric current to reduce the risk of electric shock. This appliance is equipped with a cord having an equipment-grounding conductor and grounding plug. The plug must be plugged into an appropriate outlet that is properly installed and grounded in accordance with all local codes and ordinances.

### DANGER!

Improper connection of the equipment-grounding conductor can result in a risk of electric shock. Check with a qualified electrician or service person if you are in doubt as to whether the outlet is properly grounded. Do not modify the plug provided with the appliance.

If it will not fit the outlet, have a proper outlet installed by a qualified electrician.

This appliance is for use on a nominal 120-volt circuit, and has a grounding plug that looks like the plug illustrated in Figure 1 below. A temporary adapter illustrated in Figures 2 and 3 may be used to connect this plug to a 2-pole receptacle as shown in Figure 2 if a properly grounded outlet is not available. The temporary adapter should be used only until a properly grounded outlet (Figure 1) can be installed by a qualified electrician.

The green-colored rigid ear, tab, or the like extending from the adapter must be connected to a permanent ground such as a properly grounded outlet box cover. Whenever the adapter is used, it must be held in place by a metal screw.

Grounding adapters are not approved for use in Canada.

Replace the plug if the grounding pin is damaged or broken.

The Green (or Green/Yellow) wire in the cord is the grounding wire. When replacing a plug, this wire must be attached to the grounding pin only.

Extension cords connected to this machine should be 12 gauge, three-wire cords with three-prong plugs and outlets.

DO NOT use extension cords more than 50 feet (15 meter) long.

### PLEASE NOTE: FOR NORTH AMERICA ONLY

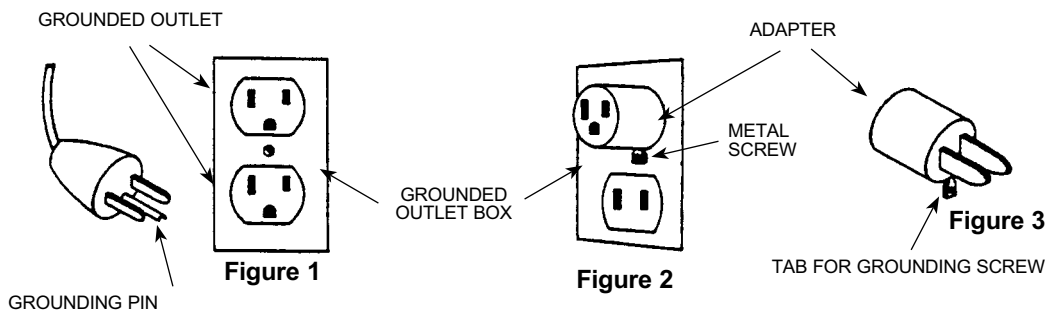

---

## INTRODUCTION

This manual will help you get the most from your Clarke Carpetmaster vacuum cleaner. Read it thoroughly before operating the machine. This product is intended for commercial use only.

## PARTS AND SERVICE

Repairs, when required, should be performed by your Authorized Clarke Service Center, who employs factory trained service personnel, and maintains an inventory of Clarke original replacement parts and accessories. Call the Clarke DEALER named below for repair parts or service. Please specify the Model and Serial Number when discussing your machine. (Dealer, affix service sticker here.)

## RATING PLATE

The Model Number and Serial Number of your machine are shown on the rating plate on the machine. This information is needed when ordering repair parts for the machine. Use the space below to note the Model Number and Serial Number of your machine for future reference.

MODEL NUMBER \_\_\_\_\_



SERIAL NUMBER \_\_\_\_\_

## UNPACKING THE MACHINE

When the machine is delivered, carefully inspect the shipping carton and the machine for damage. If damage is evident, save the shipping carton so that it can be inspected. Contact the Clarke Customer Service Department immediately to file a freight damage claim.

Visit our web page; [www.clarkeus.com](http://www.clarkeus.com)

## TECHNICAL SPECIFICATION (as installed and tested on the unit)

| Model                         |        | Single motor<br>112, 115<br>GU 12 SMU,<br>GU 15 SMU                                     | Double motor<br>212, 215, 218<br>GU 12 DMU,<br>GU 15 DMU<br>GU 18 DMU                   |
|-------------------------------|--------|---|---|
| Voltage                       | V/Hz   | 110-120/50-60   | 110-120/50-60   |
| Rated Power                   | W      | 1000  | 1200  |
| Protection class (electrical) |        | I  | I  |
| Sound Pressure Level          | dB(A)  | 69  | 69  |
| Total weight                  | lbs/Kg | 17/7.7  | 18.7/8.5  |

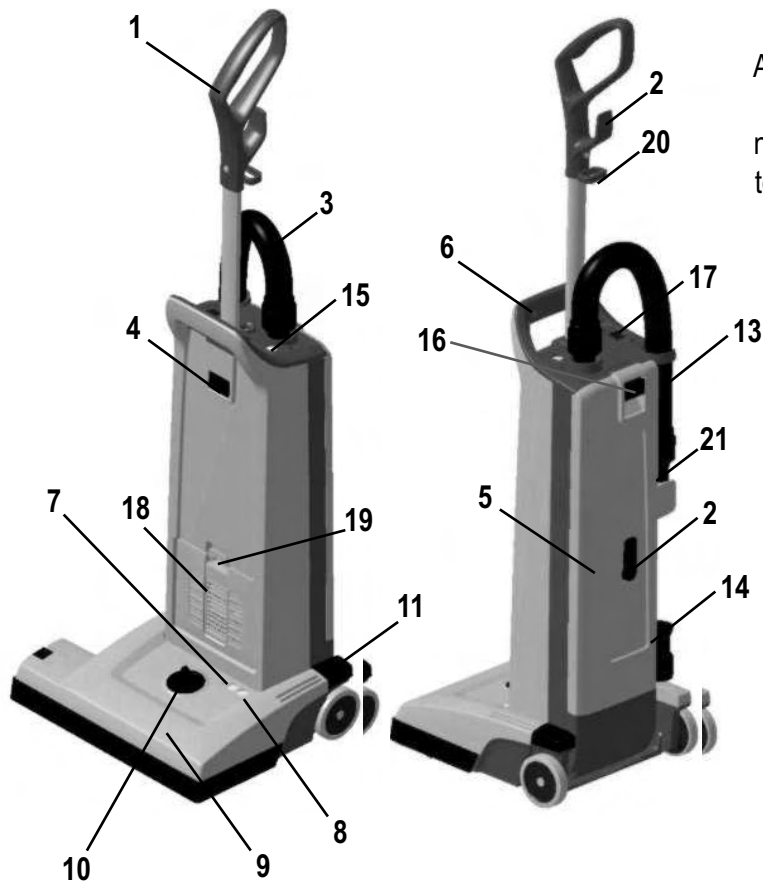

## KNOW YOUR MACHINE

As you read this manual, you will occasionally run across a bold number in parentheses - example: (2). These numbers refer to an item shown on this page. Refer back to this page whenever necessary, to pinpoint the location of an item mentioned in the text.

- 1 Handle
- 2 Cord Hook
- 3 Vacuum Hose
- 4 Handle Lock Button
- 5 Dust lid
- 6 Carrying Handle
- 7 Light, Green - Only Double Motor Unit (212, 215, 218 -versions)
- 8 Light, Red Only Double Motor Unit (212, 215, 218 -versions)
- 9 Brush Housing
- 10 Brush Height Adjustment Knob
- 11 Pedal
- 13 Wand
- 14 Crevice Tool
- 15 "Dust Bag Full" Indicator
- 16 Dust lid button
- 17 Main Power Switch
- 18 Exhaust Filter Cover
- 19 Filter Cover Latch
- 20 Power Cord Clamp
- 21 Dusting Brush

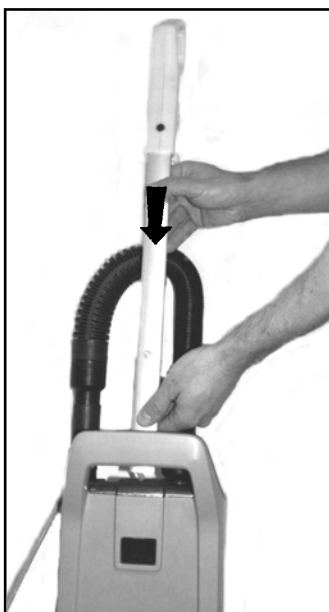

2

Insert the handle at the opening at the top of the bag housing, until the button at handle snaps in place.

## SET UP AND ASSEMBLY

1. Carefully take out the vacuum cleaner from its carton.
2. Push the Handle (1) into the opening at the top of the Dust compartment until the button at the rod snaps in place and secure the handle to the housing.

**Never operate the vacuum cleaner without a Dust Bag in place. These machines is equipped with an "no bag" clip. This means that if a dust bag not is fitted or fitted uncorrect - the dust lid (5) would not be able to close.**

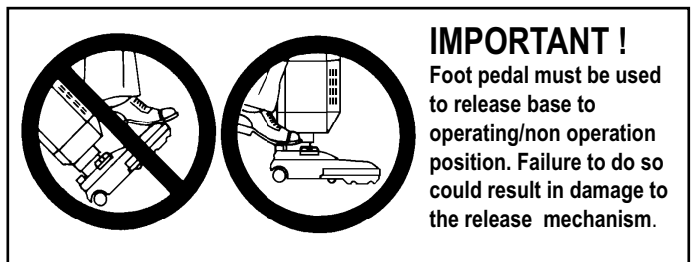

### IMPORTANT !

Foot pedal must be used to release base to operating/non operation position. Failure to do so could result in damage to the release mechanism.



# OPERATING THE VACUUM CLEANER

1. Release the power cord from the cord hooks (2) at the backside of the vacuum cleaner. Turn the lower hook so that the cord is released. Unwind the whole power cord .
2. Adjust the height of the handle, by pushing at the handle lock button (4) and then pull or push at handle to make it comfortable to use.
3. Add the cord to the hook of the handle in order to make an anti strain function. Then plug-in the power cord into a electrical outlet.
4. Turn the Main Power Switch (17) ON. "I" is ON and "O" is OFF. Now the vacuum motor will start.
5. Step on the Pedal (11) and then tilt the cleaner backwards. Now the brush motor will start (Dual-versions only). At Dual-versions the green light (7) at the brush housing (9) will come on to indicate that the brush motor is running.

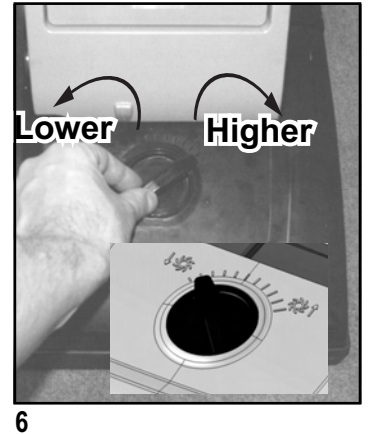
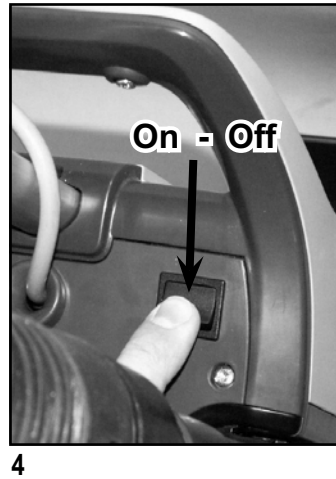
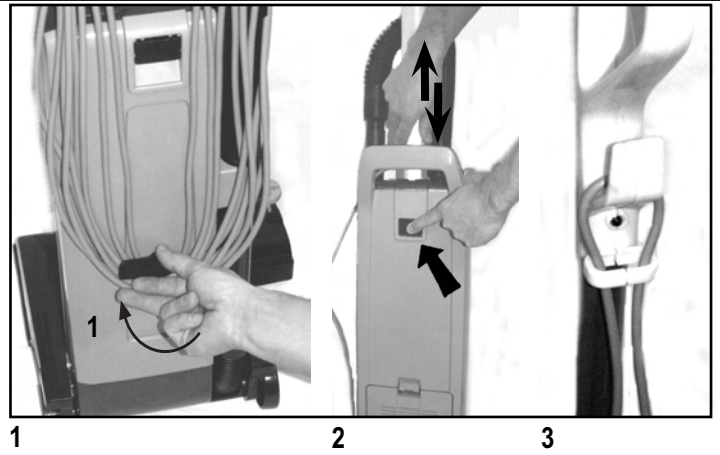

**IMPORTANT !**  
Foot pedal must be used to release base to operating/non operation position. Failure to do so could result in damage to the handle release mechanism.

6. Turn the Height Adjustment Knob (10) to adjust the height that the brush will operate in - depending on the material at the surface to be vacuumed. For carpets with short textiles the brush should in the lower position. Turn the knob to the left (when you are placed in front of the machine) to lower the brush. For carpets with longer textiles the brush should in a higher position. Turn the knob to the right (when you are placed in front of the machine) to set the brush at a higher level. If the red light comes on, slowly turn the knob in the opposite direction until the light goes off.

If the red light (8) stays on continuously, there may be debris wrapped around the brush, during operation. At a double motor units this can cause the overload protector for the brush motor to trip. If this occurs, turn the Main Switch (17) OFF and unplug the power cord. Remove any debris from the brush and plug in the power cord, turn the Main Switch (17) back ON. This will automatically reset the overload protector. If the overload protector trips repeatedly contact your dealer for service. For more information of the light indicators at the Dual-versions - see the table below.

**NOTE! Always disconnect the power cord before performing any machine maintenance.**

Change the bag whenever the "Bag Full" Light (15) comes on. For details of dust bag replacement see separate instruction in this manual. If the light comes on before the bag is full, the inside of the bag may be coated with very fine dust (change the bag), or debris may be built up somewhere between the brush and the bag.

## LIGHT INDICATION AND FUNCTION FOR THE BRUSH MOTOR - 212, 215, 218 - Double Motor Units only!

|    | GREEN | RED           | CONDITION                              | FUNCTION  |
|----|-------|---------------|--|---|
| 1. | ON    | OFF           | Normal operation                       | In normal operation, the green light is constantly illuminated.   |
| 2. | OFF   | ON - BLINKING | Brush position too low (heavy loading) | 1. If the condition 3, red light blinking, continues for 10 seconds or more, the control module will cut out the power supply to the brush motor.<br>2. The red light will still be illuminated until you turn off the switch or unplug the cord.                     |
| 3. | OFF   | ON            | Brush stalled                          | 1. The red light will be constantly illuminated and the control module will instantly cut the power supply to the brush motor, if the brush was stalled accidentally.<br>2. The red light will still be illuminated until you turn off the switch or unplug the cord. |

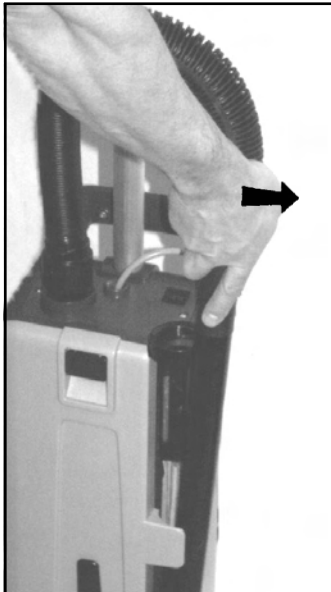

1



2

### USING THE WAND (OPTIONAL)

The Wand (13) is not supplied as a standard item in all variants of these machines. Do like this in order to use the wand.

1. Push the machine to upright locked position. The brush motor will then stop (Dual-version only), and the brush will be lifted up from the surface at other versions. Then slide the Wand out of its holder.
2. Use the wand for cleaning hard to reach places like floor corners, or furnitures.

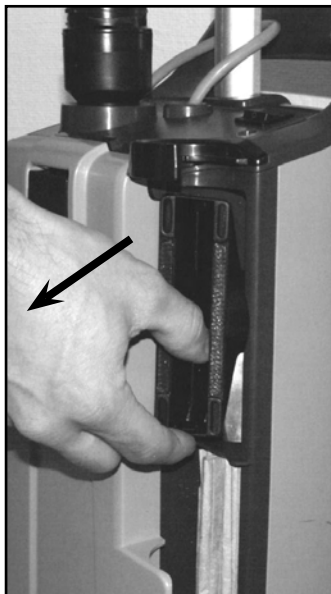
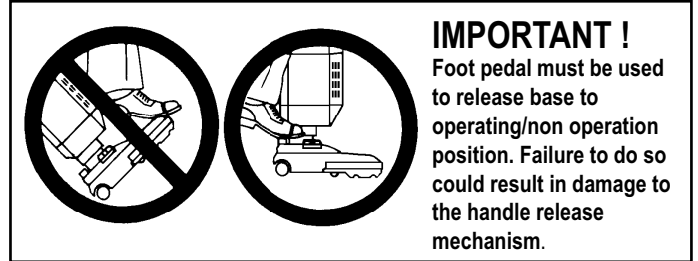

1



2

### USING THE TOOLS (OPTIONAL)

These tools are not standard items in all machine variants.

Use these tools for a better cleaning performance at hard to reach areas. A Crevice Tool (14) and Dusting Brush (21) is placed comfortable at the machine, just behind the wand.

Remove the wand from the vacuum cleaner and you will have free access to the Tools.

1. The dusting brush is placed in the upper section of the cleaner.
2. The crevice tool is placed in the lower section of the cleaner.



3



3

3. Install the Crevice Tool or Dusting Brush on the end of the Wand, if desired. Now the vacuum cleaner will have an extended coverage performance and can be used for cleaning hard to reach areas like roof strips, or furnitures.

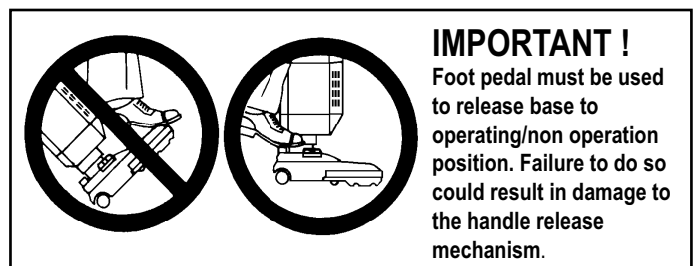

# MAINTENANCE



**Always disconnect the power cord before performing any machine maintenance.**

## NOTE!

Photos below shows changing of the paper dust bag!  
Never operate the machine without a Dust Bag in place.

### CHANGING THE PAPER DUST BAG

Change the bag whenever the "Bag Full" (15) indicator comes on. To replace the Paper Dust Bag:

1. Disconnect the power cord from the electrical outlet. Pull the Dust lid button (16) and remove the Dust lid outwards to remove it from the cleaner.
2. Push downwards at the edge to the left of the plastic holder, so that the bag inlet loosens from the vacuum inlet of the machine.
3. Grasp at the cardboard piece of the bag and gently pull the full bag outwards - away from cleaner.
4. Insert a new paper dust bag into the slot of the bag holder and push the bag in place. Check so that the paper dust bag not is jammed in the holder. Only the cardboard piece of the bag should be attached to the bag holder.
5. Push the bag holder with the new bag upwards, so that the bag inlet fasten to the inlet of the machine. Make sure that the bag is unfold and will fit in place at the bag housing. Also check that the "no bag" clip is placed to the left so that the lid will be able to close.
6. Fit the two notches of the back cover to the two slots at the lower part of the bag housing, and push the back cover back in place at the housing.

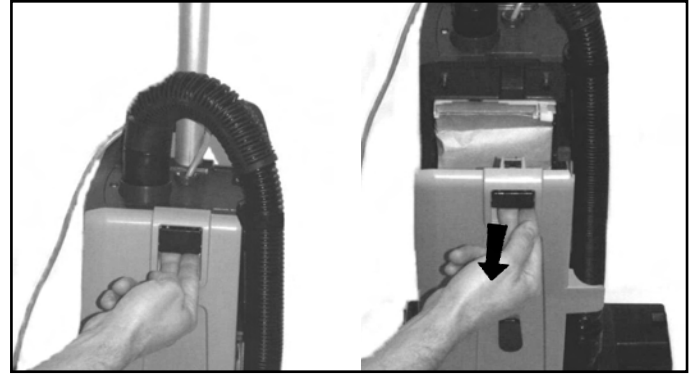

1

1

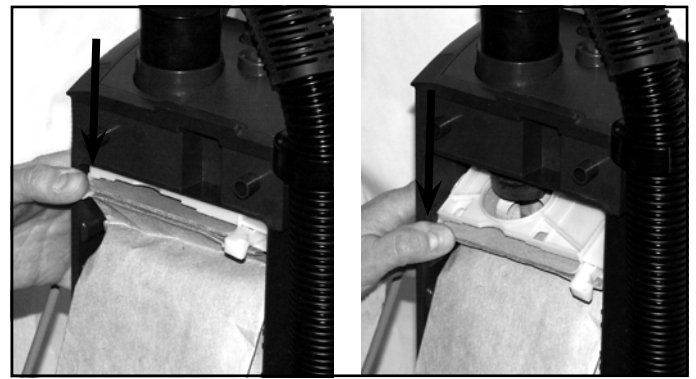

2

2

### EMPTYING THE CLOTH DUST BAG

Empty the Bag whenever the "Bag Full" Light (15) comes on. To empty or to replace:

1. Disconnect the power cord from the electrical outlet. Pull the Dust lid button (16) and drag the Dust lid outwards to remove it from the cleaner.
2. Push downwards at the edge to the left of the plastic holder, so that the bag inlet loosens from the vacuum inlet of the machine.
3. Grasp at the plastic flange of the bag and gently pull the bag outwards - away from cleaner.
4. Remove bag clip and shake out bag contents.
5. Put the bag clip back on the bag.
6. Insert the cleaned/new cloth bag into the slot of the bag holder and push the bag in place so that bag is secured.
7. Push the bag holder with the new bag upwards, so that the bag inlet fasten to the inlet of the machine. Make sure that the bag is unfold and will fit in place at the bag housing. Also check that the "no bag" clip is placed to the left so that the lid will be able to close.
8. Fit the two notches of the back cover to the two slots at the lower part of the bag housing, and push the back cover back in place at the housing.

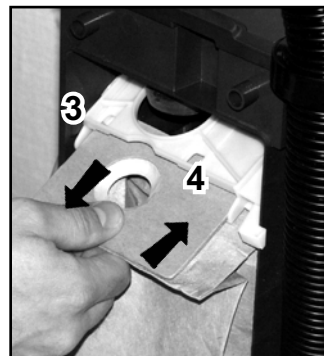

3, 4

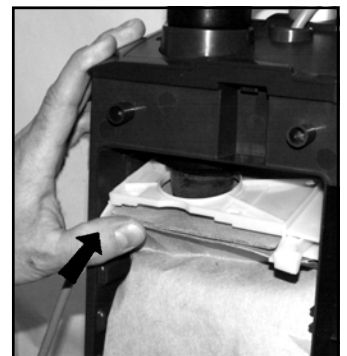

5

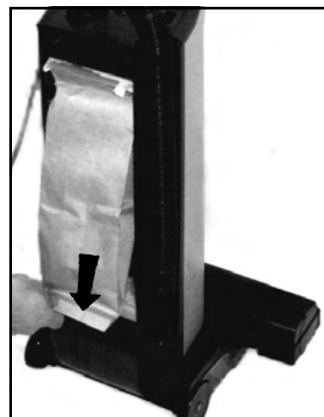

5

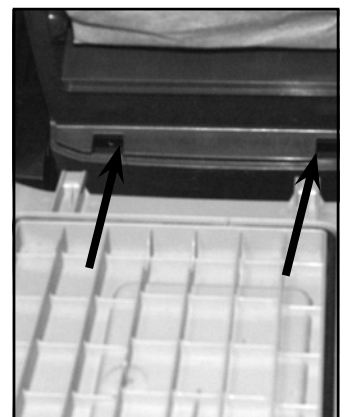

6

## CHANGING OR CLEANING OF THE BRUSH

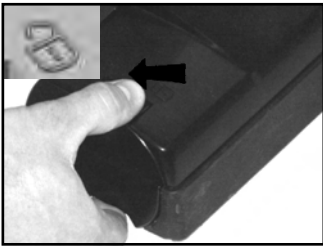

2

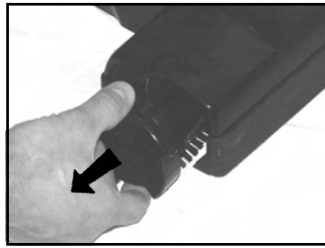

3



4

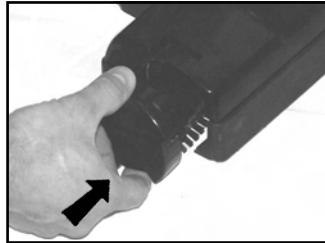

6

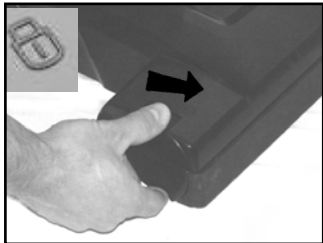

7

|    |  |
|----|--|
| 1. | Unplug the power cord from the electrical outlet.  |
| 2. | Release the brush roller by unlocking the bearing block. Push the button backwards left towards the unlocking symbol at the brush housing. |
| 3. | Grasp at the bearing block and pull it out from the brush housing.   |
| 4. | Remove the used brush.   |
| 5. | Replace the used brush roller with a new one, or clean and remove all debris at the present brush.   |
| 6. | Slide back the brush into the the fixed bearing block in the brush house.  |
| 7. | Push the bearing block in its position. Lock it by turning clockwise.  |



**Always disconnect the power cord before performing any machine maintenance.**

## FILTERS - type of filter may vary from different models

At these machines there are two different filters; one pre-filter before the vacuum motor and one exhaust filter.

There are two different types of exhaust filters available to these machines, HEPA-filter and a standard exhaust filter. The HEPA-filter (High Efficiency Particulate Air filter) offers better filtration capacity than the standard exhaust filter. The exhaust filters catches any dirt that may escape from the dust bag, or motor pre filter. Replace the filter every fourth time that the dust bag is changed (more often in very dusty applications). The exhaust filters is located at the front side of the machine just above the brush house. The HEPA filter can not be cleaned or washed clean. When the HEPA-filter is clogged it must be replaced.

## CHANGING THE HEPA-FILTER



1



2

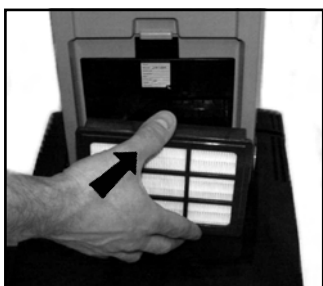

3



4

1. Disconnect the power cord from the electrical outlet. Push the Filter Cover Latch (19) downwards so that the cover (18) is released. Remove the filter cover from cleaner.
2. Grasp at the filter frame and remove the used and dirty HEPA-filter
3. Grasp at the filter frame and then insert the new HEPA filter to the cleaner by pushing it in place. (Do never touch the filter media at a HEPA-filter! Doing so may cause a loss of performance of the HEPA-filter).
4. Snap the Filter Cover back in place at the cleaner.

### IMPORTANT!

Never operate the cleaner without the HEPA-Filter in place at the machine. **Note! These machines are not designed for picking up hazardous - i.e. poisonous dust!**

## CHANGING THE EXHAUST FILTER

1. Disconnect the power cord from the electrical outlet.  
Push the Filter Cover Latch (19) downwards so that the Filter Cover (18) is released.
2. Remove the cover with the filter, from the cleaner.
3. Remove the used and dirty exhaust filter.
4. Insert a new exhaust filter to the filter cover.
5. Snap the Filter Cover back in place at the cleaner.

### IMPORTANT !

Never operate the machine without the Exhaust Filter in place at the machine.



1



2

## CLEANING OR CHANGING THE PRE FILTER

The pre filter catches any dirt spilled from the bag, before it can enter the vacuum motor. The filter is located below the bag.

Clean the filter every third time that the bag is changed (more often in very dusty applications).

To clean/replace the Pre Filter.

1. Disconnect the power cord from the electrical outlet. Then push the Dust lid button (16) in and remove the dust lid (5).
2. Grasp at the filter holder and pull the holder out from the Dust compartment.
3. Remove the dirty filter and replace with a new pre filter.  
The pre filter may also be washed. Wash it in warm water. Let the filter dry completely before putting it back into the filter holder.
4. This machine is also equipped with a deodorizer function (an anti smell). It's located in the pre filter holder. Replace it to a new deodorizer when the function begins to fade.
5. Put back the new/washed filter into the holder. Then put back the holder with filter in place at the bag housing.
6. Fit the two notches of the back cover to the two slots at the lower part of the bag housing, and push the back cover back in place at the housing.

### IMPORTANT !

Never operate the machine without the pre-filter in place.

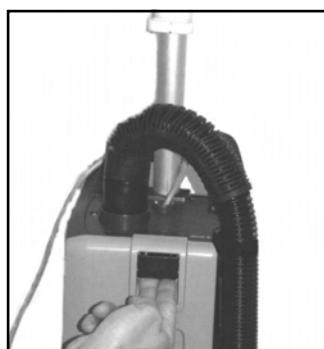

1

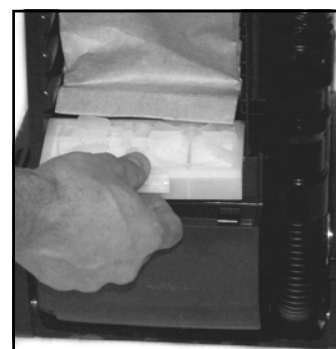

2

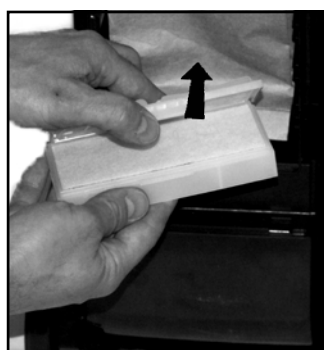

3

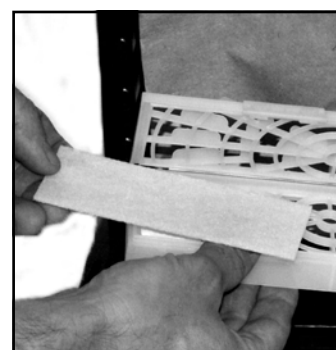

5

## AFTER USING THE MACHINE

|    |   |
|----|---|
| 1. | Unplug the Power Cord from the electrical outlet.   |
| 2. | If the Dust Bag Full™ Indicator (15) not has been lightened during operation - the dust bag still have filling capacity. Open the dust housing cover to ensure that the dust bag not is full, replace if necessary. See also separate instructions for replacing the dust bag. Clean the bag housing, if necessary. |
| 3. | Wind up the cord (starting from the machine inlet side).  |
| 4. | Store the cord at the hook at the Dust lid cover and the hook at the handle.  |
| 5. | Check the brush house. Remove any built-up carpet fibers or debris from the brush and the brush housing.  |
| 6. | Store the machine indoors in a clean, dry place.  |



3



4

---

## SOMMAIRE

|  |    |
|--|----|
| Consignes de sécurité importantes .....                | 15 |
| Consignes de mise à la masse.....                      | 16 |
| Introduction.....                                      | 17 |
| Pièces et entretien.....                               | 17 |
| Plaque signalétique.....                               | 17 |
| Déballage de l'appareil.....                           | 17 |
| Spécifications techniques.....                         | 17 |
| Il est indispensable de bien connaître l'appareil..... | 18 |
| Installation et montage .....                          | 18 |
| Utilisation de l'appareil .....                        | 19 |
| Utilisation du tube.....                               | 20 |
| Utilisation des accessoires .....                      | 20 |
| Maintenance.....                                       | 21 |
| Remplacement du sac à poussière en papier .....        | 21 |
| Remplacement du sac à poussière en tissu.....          | 21 |
| Remplacement de la brosse .....                        | 22 |
| Remplacement du filtre HEPA.....                       | 22 |
| Remplacement du filtre d'évacuation .....              | 23 |
| Nettoyage ou remplacement du préfiltre.....            | 23 |
| Après utilisation .....                                | 23 |

---

# INSTRUCTIONS DE SÉCURITÉ IMPORTANTES

Toujours suivre certaines précautions élémentaires lors de l'utilisation d'un appareil électrique.

Lire toutes les instructions avant d'utiliser la machine.

Cette machine est adaptée à l'usage commercial, par exemple dans les hôtels, les écoles, les hôpitaux, les usines, les magasins et les bureaux.

**CET APPAREIL NE DOIT ETRE UTILISE QU'A SEC!**

**NE PAS UTILISER SUR UNE SURFACE HUMIDE!**

## **AVERTISSEMENT !**

Pour réduire les risques d'incendie, de décharge électrique ou de blessures:

\* Ne pas abandonner l'appareil s'il est branché. Débrancher l'alimentation secteur quand l'appareil n'est pas utilisé ou avant l'entretien.

## **AVERTISSEMENT !**

Pour réduire les risques de décharges électriques, ne pas utiliser l'appareil en extérieur ou sur des surfaces humides.

\* Cet appareil n'est pas un jouet. Rester attentif quand il est utilisé par ou près des enfants.

\* Utiliser l'appareil conformément aux instructions de la notice. Utiliser seulement les accessoires préconisés par le fabricant.

\* Ne pas utiliser l'appareil si le câble d'alimentation ou la prise est endommagé. Retourner l'appareil au centre de service après-vente s'il ne fonctionne pas correctement, s'il est tombé, s'il a été endommagé, s'il a été laissé à l'extérieur ou s'il est tombé dans l'eau.

\* Ne pas tirer ou porter l'appareil par le câble d'alimentation, ou coincer le câble dans une porte ou tirer le câble sur des angles vifs ou des coins. Ne pas faire passer l'appareil sur le câble. Eloigner le câble des surfaces chaudes.

\* Ne pas débrancher l'appareil en tirant sur le câble d'alimentation, mais en saisissant la prise.

\* Ne pas manipuler la prise, le câble d'alimentation ou l'appareil avec les mains humides.

\* Ne rien introduire dans les ouvertures de l'appareil. Ne pas utiliser l'appareil si l'une des ouvertures est obstruée; éliminer la poussière, les peluches, les cheveux et tout corps étranger pouvant gêner le flux d'air.

\* Eloigner les vêtements amples, cheveux, doigts et toute autre partie du corps des pièces en mouvement et des ouvertures.

\* Ne pas aspirer d'objets qui brûlent ou dégagent de la fumée, comme des cigarettes, des allumettes ou des cendres chaudes, ni de poussières dangereuses pour la santé. Ne pas aspirer d'eau ou des liquides.

\* Ne pas utiliser sans sac à poussière et/ou filtre en place.

\* Placer toutes les commandes en position d'arrêt avant de débrancher l'appareil.

\* Eviter d'aspirer des corps durs ou pointus.

\* Etre particulièrement prudent en nettoyant les escaliers.

\* Ne pas aspirer de liquides inflammables ou combustibles, telle l'essence, et ne pas utiliser à proximité.

\* Eviter d'aspirer des objets durs ou pointus.

\* Ne pas modifier les systèmes électriques, mécaniques ou thermiques.

\* Remplacer le câble par un câble identique fourni par Clarke.

## CONSERVER CES INSTRUCTIONS

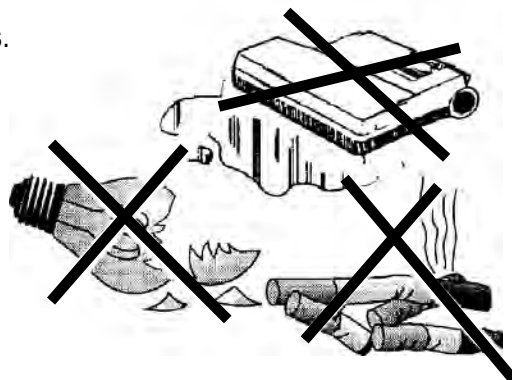

## INSTRUCTIONS VISANT LA MISE À LA TERRE

Cet appareil doit être mis à la terre. En cas de défaillance ou de panne éventuelles, la mise à la terre fournit au courant un chemin de moindre résistance qui réduit le risque de choc électrique. Cet appareil est pourvu d'un cordon muni d'un conducteur de terre et d'une fiche avec broche de terre. La fiche doit être branchée dans une prise appropriée correctement installée et mise à la terre conformément aux règlements et ordonnances municipaux.

### AVERTISSEMENT !

Un conducteur de terre mal raccordé peut entraîner un risque de choc électrique. Consulter un électricien ou un technicien d'entretien qualifié si vous n'êtes pas certain que la prise est correctement mise à la terre. Ne pas modifier la fiche fournie avec l'appareil - si elle ne peut être insérée dans la prise, faire installer une prise adéquate par un électricien qualifié.

Cet appareil est destiné à un circuit de 120 V et est muni d'une fiche de terre semblable à celle illustrée par le croquis 1. Un adaptateur temporaire semblable à celui illustré par le croquis 2 et C peut être utilisé pour brancher cette fiche à une prise bipolaire comme l'illustre le croquis 2 si une prise avec mise à la terre n'est pas disponible. L'adaptateur temporaire devrait être utilisé seulement jusqu'à ce qu'une prise avec mise à la terre soit installée par un électricien qualifié. L'oreille rigide ou le crochet ou autre dispositif semblable, de couleur verte, prolongeant l'adaptateur doit être raccordé à un élément correctement mis à la terre comme le couvercle d'une boîte de sortie mise à la terre. L'adaptateur doit être fixé par une vis métallique. Note: Au Canada, l'utilisation d'un adaptateur temporaire n'est pas autorisée par le Code canadien de l'électricité.

Remplacez la prise si la prise de terre est abîmée ou cassée.

Le fil Vert (ou Vert/Jaune) dans la gaine est le fil de terre. Lors du remplacement d'une prise, ce fil doit être raccordé à la prise de terre uniquement. Les rallonges connectées à cette machine doivent avoir 12 mesures, trois gorges de fil ayant trois fiches masculines féminines tree-prong plugs and outlets. N'UTILISEZ PAS de rallonge de plus de 15 m (50 pieds) de long.

### VEUILLEZ NOTER: CES INSTRUCTIONS CONCERNENT UNIQUEMENT L'AMÉRIQUE DU NORD

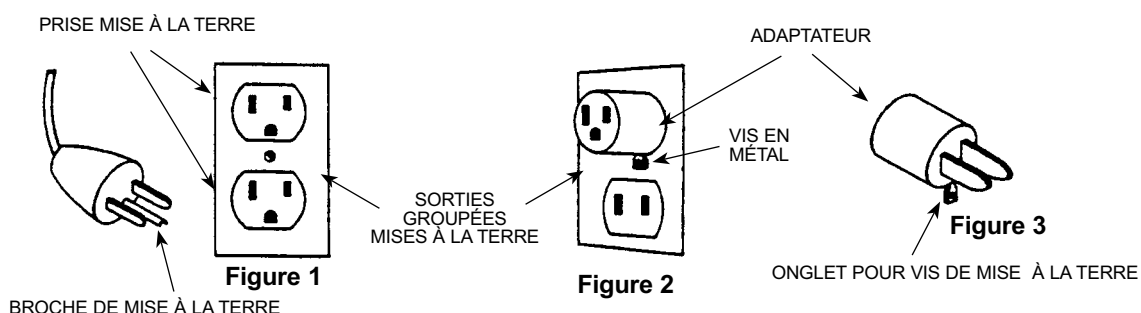



---

## INTRODUCTION

Ce manuel est destiné à vous aider à tirer le meilleur parti de votre aspirateur.

Lisez-le attentivement avant d'utiliser l'appareil. Ce produit est destiné à un usage professionnel.

## PIÈCES ET ENTRETIEN

Les réparations, le cas échéant, doivent être réalisées par votre Centre d'entretien agréé, dont le personnel est formé en usine et qui utilise exclusivement des accessoires et pièces de rechange d'origine.

Dans tous les cas, n'oubliez pas de préciser le modèle et le numéro de série de votre appareil.

## PLAQUE SIGNALÉTIQUE

Le modèle et le numéro de série de votre appareil figurent sur sa plaque signalétique.

Ces informations sont indispensables lors de la commande des pièces de rechange. Utilisez l'espace ci-dessous pour noter le modèle et le numéro de série de votre appareil pour référence.

MODÈLE \_\_\_\_\_

NUMÉRO DE SÉRIE \_\_\_\_\_

## DÉBALLAGE DE L'APPAREIL

À la livraison de l'appareil, vérifiez soigneusement que le carton d'emballage et l'appareil n'ont pas été endommagés dans le transport.

S'il est évident qu'ils ont subi des dommages, conservez le carton d'emballage en vue d'une inspection future.

Contactez immédiatement le Service clientèle Advance en cas de dommages consécutifs au transport de l'appareil.

Pour en savoir plus, rendez-vous sur notre site Web à l'adresse suivante :

[www.clarkeus.com](http://www.clarkeus.com)

## SPÉCIFICATION TECHNIQUE (telle qu'installée et testée sur l'unité)

|   |               |                                     |   |
|---|---------------|-------------------------------------|---|
| <b>Modèle</b>                             |               | 112, 115<br>GU 12 SMU,<br>GU 15 SMU | 212, 215, 218<br>GU 12 DMU,<br>GU 15 DMU<br>GU 18 DMU |
| <b>Tension</b>                            | <b>V/Hz</b>   | <b>120/50-60</b>                    | <b>120/50-60</b>                                      |
| <b>Puissance nominale</b>                 | <b>W</b>      | <b>1000</b>                         | <b>1200</b>   |
| <b>Classe de protection (électricité)</b> |               | I $\perp$                           | I $\perp$   |
| <b>Niveau de pression sonore</b>          | <b>dB(A)</b>  | <b>69</b>                           | <b>69</b>   |
| <b>Poids total</b>                        | <b>lbs/kg</b> | <b>17.0 / 7.7</b>                   | <b>17.0 / 7.7</b>                                     |

## IL EST INDISPENSABLE DE BIEN CONNAITRE L'APPAREIL

Lors de la lecture de ce manuel, vous rencontrerez parfois des chiffres en gras entre parenthèses, par exemple : (2). Ces chiffres font référence à un élément illustré sur cette page. Reportez-vous à la page mentionnée en référence chaque fois que nécessaire. Cela vous permettra de situer où se trouve l'élément dont il est question dans le texte.

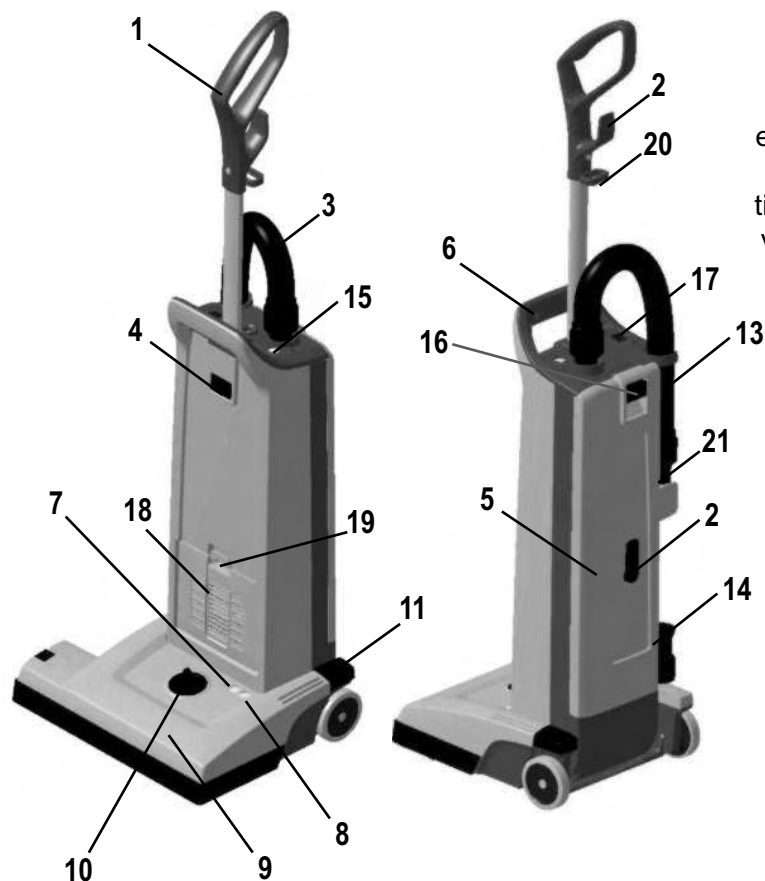

1 Poignée

2 Crochet porte cordon

3 Flexible d'aspiration

4 Bouton de verrouillage de la poignée

5 Couvercle du sac à poussière

6 Poignée de transport

7 Témoin lumineux vert

(uniquement sur les modèles DMU)

8 Témoin lumineux rouge

(uniquement sur les modèles DMU)

9 Boîtier de la brosse

10 Bouton de réglage de la hauteur de brosse

11 Pédale

13 Tube

14 Suceur plat

15 Témoin de sac plein

16 Bouton d'ouverture du couvercle du compartiment du sac à poussière

17 Interrupteur d'alimentation

18 Capot du filtre d'aspiration

19 Loquet du capot de filtre

20 Pince de fixation du cordon d'alimentation

21 Brosse ronde

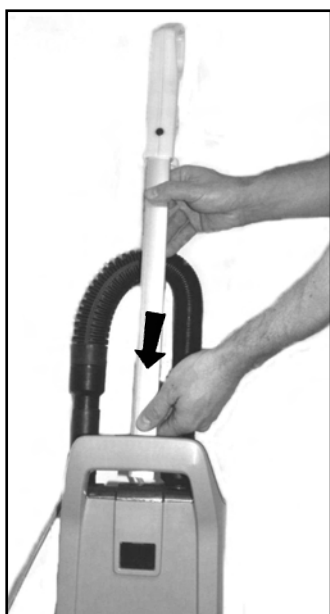

2 Insérez la poignée dans l'ouverture au-dessus du compartiment du sac à poussière, jusqu'à ce que le bouton sur la poignée se mette en place.

## INSTALLATION ET MONTAGE

1. Sortez délicatement l'aspirateur de son carton d'emballage.

2. Insérez la poignée (1) dans l'ouverture située au-dessus du compartiment du sac à poussière jusqu'à ce que l'ergot soit en position et que la poignée soit fixée dans le boîtier.

**N'utilisez jamais l'aspirateur sans sac à poussière. Ces appareils sont dotés d'un clip d'absence de sac. Autrement dit, si aucun sac n'est inséré ou s'il n'est pas correctement mis en place, le couvercle du compartiment du sac à poussière (5) ne peut pas se fermer.**

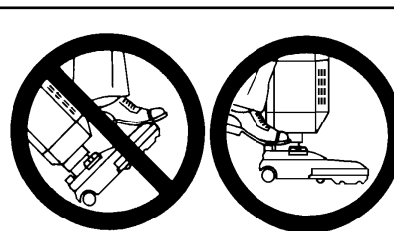

### IMPORTANT !

Utilisez la pédale pour mettre la base en position de fonctionnement/repos. Le non-respect de cette procédure peut endommager le mécanisme de libération.

# UTILISATION DE L'ASPIRATEUR

1. Retirez le cordon d'alimentation des crochets porte-cordon (2) situés à l'arrière de l'aspirateur. Faites pivoter le crochet inférieur afin de libérer le cordon. Déroulez tout le cordon d'alimentation.
2. Réglez la hauteur de la poignée en poussant le bouton de verrouillage de la poignée (4), puis tirez ou poussez la poignée jusqu'à atteindre une position d'utilisation confortable.
3. Placez le cordon sur le crochet de la poignée afin d'éviter tout frottement. Branchez ensuite le cordon d'alimentation dans la prise électrique.
4. Mettez l'interrupteur d'alimentation (17) en position Marche. « I » correspond à la position Marche et « O » à la position Arrêt. Le moteur de l'aspirateur démarre.
5. Appuyez sur la pédale (11), puis inclinez l'aspirateur vers l'arrière. Le moteur de la brosse démarre (modèles DMU uniquement). Sur les modèles DMU, le voyant vert (7) situé sur le boîtier de la brosse (9) s'allume pour indiquer que le moteur de la brosse est opérationnel.

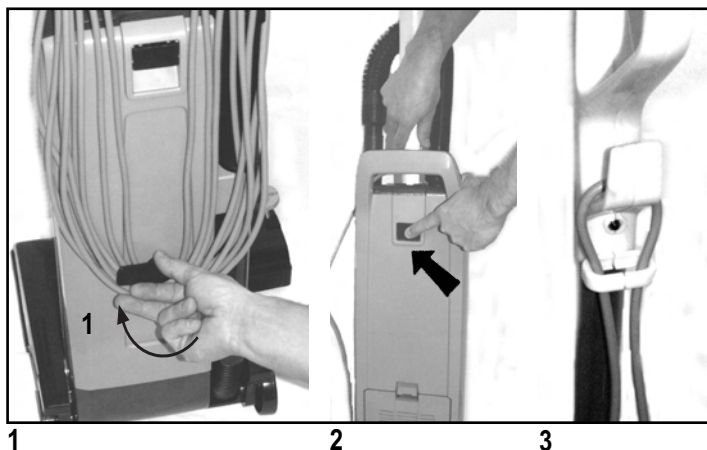

1

2

3



4



5



5

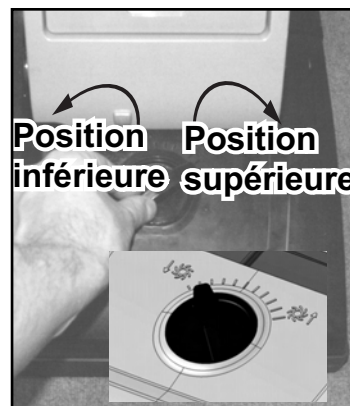

6

**IMPORTANT !**  
Utilisez la pédale pour mettre la base en position de fonctionnement/repos. Le non-respect de cette procédure peut endommager le mécanisme de libération.

6. Tournez le bouton de réglage de la hauteur de brosse (10) afin de régler la hauteur de la brosse en fonction de la surface à aspirer. Pour les tapis à poils ras, la brosse doit être en position la plus basse. Tournez le bouton vers la gauche (lorsque vous êtes face à l'appareil) pour abaisser la brosse. Pour les tapis à poils longs, la brosse doit être en position la plus haute. Tournez le bouton vers la droite (lorsque vous êtes face à l'appareil) pour régler la brosse à son niveau supérieur. Si le voyant rouge s'allume, tournez lentement le bouton dans le sens opposé jusqu'à ce qu'il s'éteigne. Si le voyant rouge (8) reste allumé, il se peut que des débris se soient enroulés autour de la brosse pendant l'opération. Sur les modèles bi-moteurs (DMU), cela peut déclencher le protecteur de surcharge du moteur de la brosse. Si tel est le cas, mettez l'interrupteur principal (17) en position Arrêt et débranchez le cordon d'alimentation. Retirez les débris de la brosse, branchez à nouveau le cordon d'alimentation, mettez l'interrupteur principal (17) sur Marche. Le protecteur de surcharge est automatiquement réinitialisé. Si le protecteur de surcharge se déclenche constamment, contactez votre revendeur. Pour plus d'informations sur les témoins lumineux des modèles DMU, reportez-vous au tableau ci-dessous.

**REMARQUE ! Débranchez toujours le cordon d'alimentation avant toute opération de maintenance sur l'appareil.**

Remplacez le sac lorsque le témoin de sac plein (15) s'allume. Pour en savoir plus sur le remplacement du sac à poussière, reportez-vous aux consignes appropriées dans ce manuel. Si le témoin s'allume avant que le sac soit plein, l'intérieur du sac peut être recouvert de poussière très fine (remplacez le sac), ou des débris peuvent s'être amassés entre la brosse et le sac.

## TÉMOINS LUMINEUX ET FONCTION POUR LE MOTEUR DE LA BROSSSE (modèles DMU uniquement)

|    | VERT   | ROUGE               | ÉTAT  | FONCTION   |
|----|--------|---------------------|---|--|
| 1. | Allumé | Éteint              | Fonctionnement normal   | En fonctionnement normal, le voyant vert reste allumé.   |
| 2. | Éteint | Allumé - Clignotant | Position de la brosse trop basse (surface d'aspiration dense) | 1. Si la condition 3 (voyant rouge clignotant) persiste pendant 10 secondes ou plus, le module de commande coupera l'alimentation du moteur de la brosse.<br>2. Le voyant rouge reste allumé jusqu'à ce que vous éteignez l'aspirateur ou que vous débranchez le cordon d'alimentation.      |
| 3. | Éteint | Allumé              | Brosse bloquée  | 1. Le voyant rouge reste allumé et le module de commande coupe instantanément l'alimentation du moteur de la brosse si la brosse est bloquée accidentellement.<br>2. Le voyant rouge reste allumé jusqu'à ce que vous éteignez l'aspirateur ou que vous débranchez le cordon d'alimentation. |

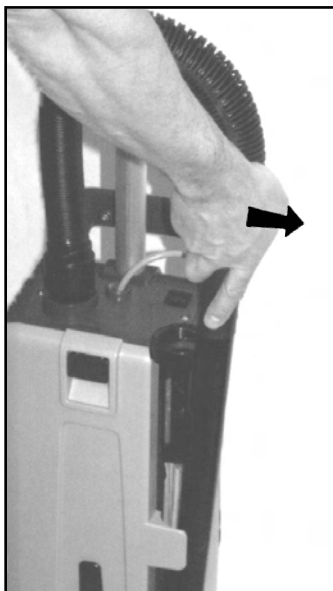

1



2

### UTILISATION DU TUBE (EN OPTION)

Le tube (13) n'est pas fourni en série sur tous les modèles. Pour utiliser le tube, procédez comme suit.

1. Poussez l'appareil en position verrouillée verticale. Le moteur de la brosse s'arrête (modèle DMU uniquement). Sur tous les autres modèles, la brosse se relève et n'est plus en contact avec la surface à aspirer. Retirez ensuite le tube de son support.
2. Utilisez le tube pour nettoyer les surfaces difficiles d'accès telles que les coins ou le mobilier.

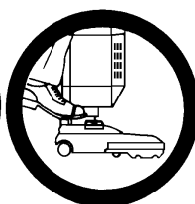

#### IMPORTANT !

Utilisez la pédale pour mettre la base en position de fonctionnement/repos. Le non-respect de cette procédure peut endommager le mécanisme de libération de la poignée.

### UTILISATION DES OUTILS (EN OPTION)

Ces accessoires ne sont pas fournis en standard sur tous les modèles.

Ils facilitent et améliorent le nettoyage des surfaces difficiles d'accès. Un suceur plat (14) et une brosse ronde (21) se trouvent derrière le tube, pour un accès pratique.

Retirez le tube de l'aspirateur pour accéder aux accessoires.

1. La brosse ronde se situe dans la partie supérieure de l'aspirateur.
2. Le suceur plat se trouve dans la partie inférieure de l'aspirateur

3. Installez le suceur plat ou la brosse ronde à l'extrémité du tube, selon le cas. L'aspirateur dispose ainsi d'une capacité de couverture supplémentaire et peut être utilisé pour le nettoyage de surfaces difficiles d'accès comme les plafonds ou le mobilier.

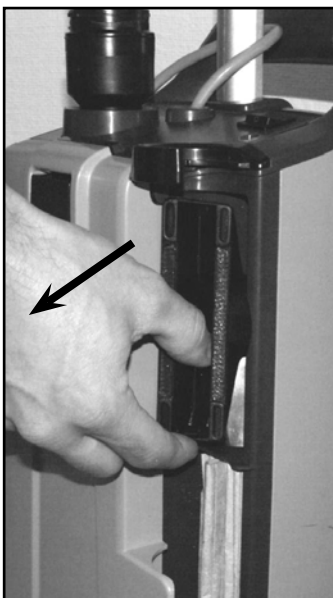

1



2



3



3

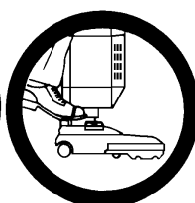

#### IMPORTANT !

Utilisez la pédale pour mettre la base en position de fonctionnement/repos. Le non-respect de cette procédure peut endommager le mécanisme de libération de la poignée.

# MAINTENANCE



**Débranchez toujours le cordon d'alimentation avant toute opération de maintenance sur l'appareil.**

## REMARQUE !

Les photos présentées ici montrent le remplacement d'un sac à poussière en papier. N'utilisez jamais l'aspirateur sans sac à poussière.

### REPLACEMENT DU SAC À POUSSIÈRE EN PAPIER

Remplacez le sac lorsque le témoin de sac plein (15) s'allume. Pour remplacer le sac à poussière :

1. Débranchez le cordon d'alimentation de la prise électrique. Tirez le bouton du couvercle du compartiment du sac à poussière (16) et retirez le couvercle de l'aspirateur.
2. Appuyez sur le bord gauche du support en plastique de sorte à libérer le sac de la prise d'aspiration de l'appareil.
3. Saisissez la partie cartonnée du sac et tirez doucement dessus afin de libérer le sac.
4. Insérez un nouveau sac à poussière dans la fente du porte-sac et appuyez sur le sac pour le mettre en place. Vérifiez que le sac à poussière est correctement inséré dans le porte-sac. Seule la partie cartonnée du sac doit être fixée sur le porte-sac.
5. Appuyez sur le porte-sac avec le nouveau sac tourné vers le haut de sorte que l'ouverture du sac se fixe sur la prise d'aspiration de l'appareil. Assurez-vous que le sac est déplié et épouse la forme du compartiment du sac. Vérifiez également que le clip d'absence de sac se trouve à gauche afin de permettre la fermeture du couvercle.
6. Insérez les deux encoches du panneau arrière dans les deux fentes situées sur la partie inférieure du compartiment du sac et appuyez sur le couvercle pour le remettre en place.

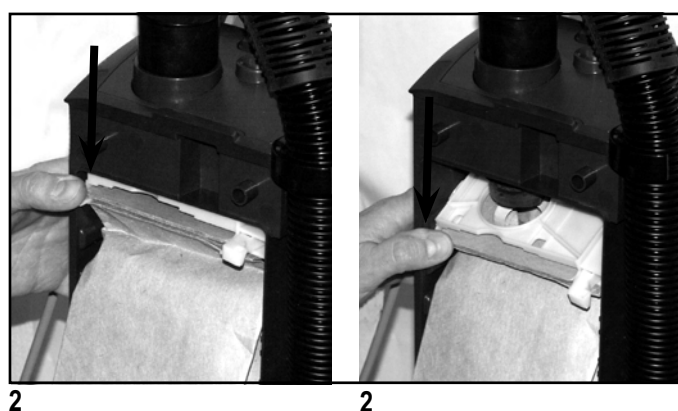
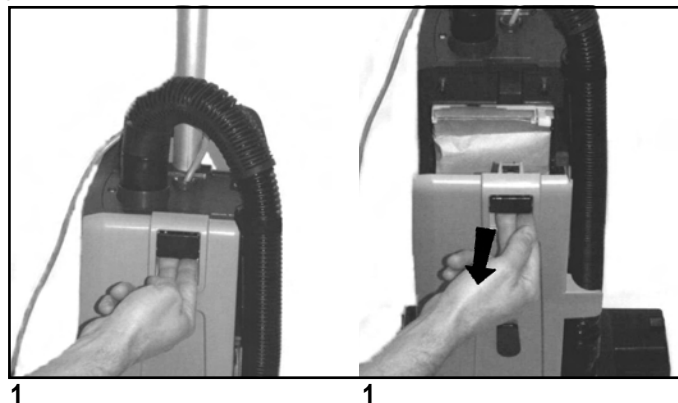

### VIDAGE DU SAC À POUSSIÈRE EN TISSU

Videz le sac dès que le témoin de sac plein (15) s'allume. Pour vider ou remplacer le sac :

1. Débranchez le cordon d'alimentation de la prise électrique. Tirez sur le bouton du couvercle du compartiment du sac à poussière (16) et retirez le couvercle de l'aspirateur.
2. Appuyez sur le bord gauche du support en plastique de sorte à libérer le sac de la prise d'aspiration de l'appareil.
3. Saisissez la bride en plastique du sac et tirez doucement dessus afin de libérer le sac.
4. Retirez la pince du sac et videz son contenu.
5. Remplacez la pince sur le sac.
6. Insérez le sac vide/nouveau sac dans la fente du porte-sac et appuyez sur le sac pour le mettre en place.
7. Appuyez sur le porte-sac avec le nouveau sac tourné vers le haut de sorte que l'ouverture du sac se fixe sur la prise d'aspiration de l'appareil. Assurez-vous que le sac est déplié et épouse la forme du compartiment du sac. Vérifiez également que le clip d'absence de sac se trouve à gauche afin de permettre la fermeture du couvercle.
8. Insérez les deux encoches du panneau arrière dans les deux fentes situées sur la partie inférieure du compartiment du sac et appuyez sur le couvercle pour le remettre en place.

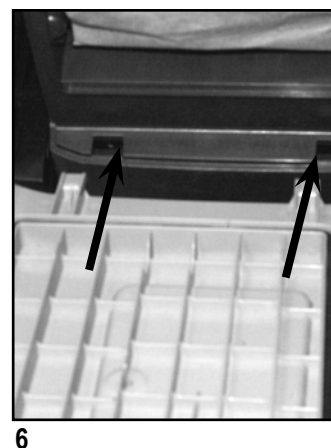
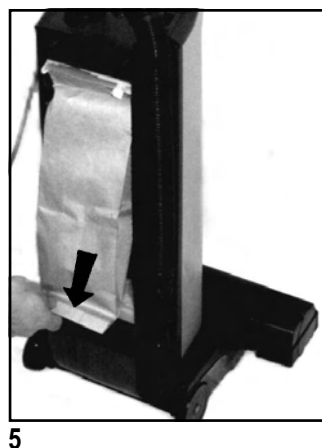
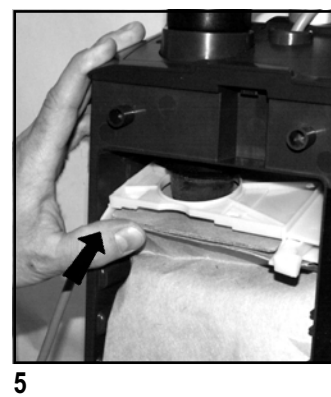
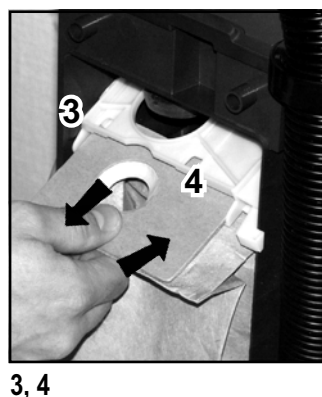

## REPLACEMENT OU NETTOYAGE DE LA BROSSE

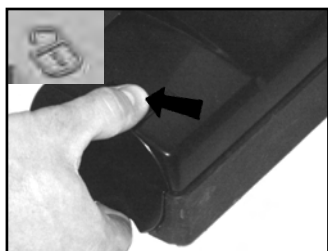

2

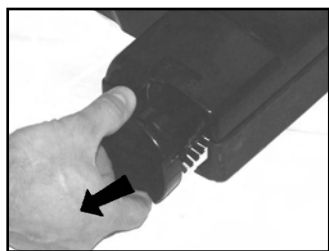

3



4

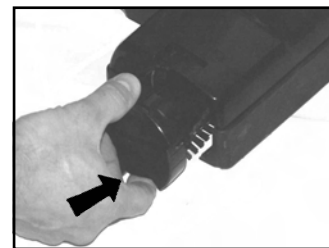

6

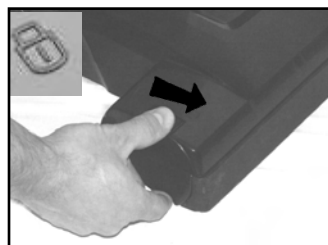

7

|    |   |
|----|---|
| 1. | Débranchez le cordon d'alimentation de la prise électrique.   |
| 2. | Libérez la brosse en déverrouillant le bloc d'appui. Faites coulisser le bouton vers la gauche et le symbole de déverrouillage situé sur le boîtier de la brosse. |
| 3. | Saisissez le bloc d'appui et retirez-le du boîtier.   |
| 4. | Retirez la brosse usagée.   |
| 5. | Remplacez la brosse usagée par une nouvelle brosse, ou nettoyez-la et retirez les débris collés sur la brosse.  |
| 6. | Réintroduisez la brosse dans le bloc d'appui fixe dans le boîtier de la brosse.   |
| 7. | Appuyez sur le bloc d'appui pour le remettre en place. Faites-le pivoter vers la droite pour le verrouiller.  |



**Débranchez toujours le cordon d'alimentation avant toute opération de maintenance sur l'appareil.**

## FILTRES - le type de filtre peut varier en fonction des modèles

Ces appareils sont équipés de deux filtres : un premier filtre placé devant le moteur d'aspiration, un deuxième au niveau de l'évacuation.

Deux types de filtres d'évacuation sont disponibles sur ces appareils : un filtre HEPA et un filtre d'évacuation standard. Le filtre HEPA (filtre à haute efficacité pour les particules de l'air) garantit de meilleures performances de filtration que le filtre d'évacuation standard. Ce dernier capture la poussière pouvant s'échapper du sac à poussière ou du préfiltre moteur Remplacez le filtre tous les quatre changements de sac à poussière (plus souvent dans les applications très poussiéreuses).

Le filtre d'évacuation se trouve à l'avant de l'appareil, directement sous le boîtier de la brosse.

Le filtre HEPA ne peut pas être nettoyé ou lavé. Remplacez le filtre HEPA lorsqu'il est encrassé.

## REPLACEMENT DU FILTRE HEPA



1



2



3



4

1. Débranchez le cordon d'alimentation de la prise électrique. Appuyez sur le loquet de fermeture du capot de filtre (19) afin de libérer le capot (18). Retirez le capot de filtre de l'aspirateur.
2. Saisissez le filtre HEPA sale par le cadre et retirez-le de l'aspirateur.
3. Insérez le nouveau filtre HEPA dans l'aspirateur en le tenant par le cadre, puis appuyez dessus pour le mettre en place. (Ne touchez jamais le matériau filtrant du filtre HEPA sous peine de réduire ses capacités filtrantes.)
4. Refermez le capot de filtre.

### IMPORTANT !

**N'utilisez jamais l'aspirateur sans son filtre HEPA. Remarque ! Ces appareils ne sont pas conçus pour ramasser des poussières toxiques**

## REPLACEMENT DU FILTRE D'ÉVACUATION

1. Débranchez le cordon d'alimentation de la prise électrique. Appuyez sur le loquet de fermeture du capot de filtre (19) afin de libérer le capot (18).
2. Retirez le capot avec le filtre de l'aspirateur.
3. Retirez le filtre d'évacuation usagé et sale.
4. Insérez un nouveau filtre d'évacuation dans le capot de filtre.
5. Refermez le capot de filtre.



1



2

## NETTOYAGE OU REMPLACEMENT DU PRÉFILTRE

Le préfiltre capture la poussière qui s'échappe du sac, avant qu'elle ne pénètre dans le moteur de l'aspirateur. Ce filtre se situe sous le sac.

Nettoyez le filtre tous les trois changements de sac (plus souvent dans les applications très poussiéreuses).

Pour nettoyer/remplacer le préfiltre.

1. Débranchez le cordon d'alimentation de la prise électrique. Appuyez ensuite sur le bouton du compartiment du sac à poussière (16) et retirez le couvercle (5).
2. Saisissez le porte-filtre et retirez-le du compartiment du sac à poussière.
3. Retirez le filtre souillé et remplacez-le par un nouveau préfiltre. Vous pouvez également laver le préfiltre dans de l'eau chaude. Laissez-le entièrement sécher avant de le replacer dans le porte-filtre.
4. Cet appareil est également équipé d'une fonction désodorisante (anti-odeur). Celle-ci se trouve dans le support du préfiltre. Remplacez le désodorisant lorsqu'il perd en efficacité.
5. Remplacez le filtre neuf/lavé dans le porte-filtre. Remettez ensuite en place le filtre et son support dans le compartiment du sac à poussière.
6. Insérez les deux encoches du panneau arrière dans les deux fentes situées sur la partie inférieure du compartiment du sac et appuyez sur le couvercle pour le remettre en place.

### IMPORTANT !

N'utilisez jamais l'aspirateur sans préfiltre.



1

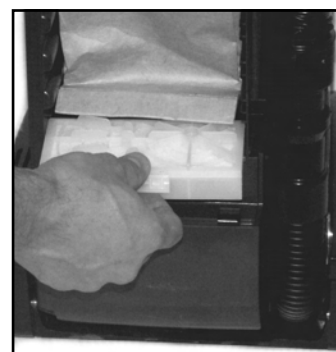

2

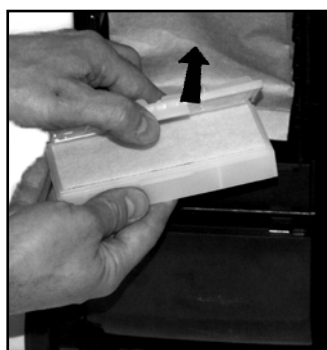

3

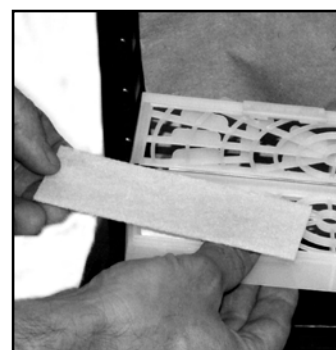

5

## APRÈS UTILISATION

|    |  |
|----|--|
| 1. | Débranchez le cordon d'alimentation de la prise électrique.  |
| 2. | Si le témoin de sac plein (15) ne s'est pas allumé pendant l'utilisation de l'appareil, cela signifie que le sac n'est pas plein. Ouvrez le capot du compartiment du sac à poussière afin de vérifier que le sac n'est pas plein. Remplacez-le si nécessaire. Consultez également les consignes de remplacement du sac à poussière. Nettoyez le compartiment du sac à poussière si nécessaire. |
| 3. | Essuyez le cordon (de l'aspirateur vers l'extérieur).  |
| 4. | Rangez le cordon sur le crochet situé sur le couvercle du sac à poussière et le crochet sur la poignée.  |
| 5. | Vérifiez le boîtier de la brosse. Retirez les fibres de tapis et les débris collés sur la brosse et le boîtier.  |
| 6. | Rangez l'appareil à l'intérieur, dans un lieu propre et sec.   |



3



4

---

# ÍNDICE

|  |    |
|--|----|
| Importantes precauciones de seguridad.....     | 25 |
| Instrucciones para hacer la toma a tierra..... | 26 |
| Introducción.....                              | 27 |
| Piezas y servicio.....                         | 27 |
| Placa de identificación.....                   | 27 |
| Desembalado de la máquina.....                 | 27 |
| Especificaciones técnicas.....                 | 27 |
| Conozca la máquina.....                        | 28 |
| Montaje.....                                   | 28 |
| Manejo de la máquina.....                      | 29 |
| Utilización del tubo prolongador.....          | 30 |
| Utilización de las herramientas.....           | 30 |
| Mantenimiento.....                             | 31 |
| Cambio de la bolsa de polvo de papel.....      | 31 |
| Cambio de la bolsa de polvo de tela.....       | 31 |
| Cambio del cepillo.....                        | 32 |
| Cambio de filtro HEPA.....                     | 32 |
| Cambio de filtro de salida.....                | 33 |
| Limpieza o cambio del prefiltro.....           | 33 |
| Después del uso.....                           | 33 |



---

# INSTRUCCIONES IMPORTANTES DE SEGURIDAD

Deben aplicarse ciertas precauciones básicas siempre que se utilice un aparato eléctrico, incluyendo las siguientes:  
Lea todas las instrucciones antes de utilizar la máquina.

Esta máquina también es adecuada para el uso profesional, por ejemplo, en hoteles, colegios, hospitales, fábricas, tiendas y oficinas,

que no sean los usos domésticos normales.

¡ESTE APARATO HA SIDO DISEÑADO ÚNICAMENTE PARA SU USO EN SECO!

¡NO UTILICE LA MÁQUINA EN SUELOS O MOQUETAS HÚMEDOS!

## ¡AVISO !

Para reducir el riesgo de incendio, descarga eléctrica o lesión:

\* No deje la máquina conectada a la red. Desenchufe la máquina cuando no se está utilizando y antes de efectuar una revisión.

## ¡AVISO !

Para reducir el riesgo de una descarga eléctrica, no utilice la máquina al aire libre, ni en superficies húmedas o mojadas.

\* No deje que se utilice la máquina como juguete. Debe prestarse una atención especial cuando la maneja o se utiliza cerca de los niños.

\* Siga escrupulosamente las indicaciones de este manual. Utilice únicamente piezas recomendadas por el fabricante.

\* No utilice la máquina con el cable o clavija en estado defectuoso. Si el aparato no funciona correctamente, si ha sufrido una caída o daños, si se ha dejado a la intemperie, o si ha sufrido una inmersión en agua, devuélvalo a un Centro de Servicio. No utilice la máquina si el cable eléctrico muestra cualquier signo de daño. Inspeccione regularmente el cable por si presente algún daño, especialmente cuando haya sido aplastado, cogido por una puerta o pisado por un objeto pesado.

\* No arrastre o transporte la máquina por el cable. No utilice el cable para dirigir la máquina. Mantenga el cable alejado de bordes y esquinas que lo podrían dañar. Así mismo, mantenga el cable alejado de fuentes de calor.

\* No desenchufe la máquina tirando del cable. Para desenchufar, tire de la clavija, no del cable.

\* No toque la clavija, el cable o la máquina con las manos húmedas o mojadas.

\* No inserte ningún objeto en las aberturas. No utilice la máquina con ninguna abertura obstruida.

\* Mantenga alejado de las aberturas y piezas en movimiento las prendas sueltas, el pelo, los dedos y todas las demás partes del cuerpo.

\* No aspire ningún tipo de objeto que esté ardiendo o que desprenda humo, como cigarrillos o cerillas. Bajo ninguna circunstancia la máquina podrá ser usada para aspirar materiales calientes. En particular no utilice la máquina para limpiar chimeneas, hornos o similares con cenizas calientes o incandescentes.

\* No utilice la máquina sin tener colocados los filtros y/o la bolsa del polvo.

\* Apague todos los controles antes de desenchufar la máquina. La clavija siempre debe ser desenchufada de la red eléctrica antes de revisar o reparar la máquina o el cable de conexión eléctrica.

\* No aspire objetos duros o afilados.

\* Tenga un cuidado especial cuando aspirar las escaleras.

\* No utilice la máquina para recoger combustible, materiales nocivos para la salud o materiales explosivos como la gasolina, tampoco debe utilizarse en atmósferas explosivas. No utilice la máquina para aspirar agua u otros líquidos o para aspirar polvo peligroso, contaminante o tóxico.

\* No realice ningún tipo de intervención o modificación en los dispositivos mecánicos, eléctricos o de seguridad térmica de la máquina.

\* Cuando repare o sustituya el cable de conexión eléctrica, utilice el mismo tipo de cable suministrado originalmente con la máquina. Este cable le puede ser suministrado por Clarke.

## NO PIERDA ESTAS INSTRUCCIONES

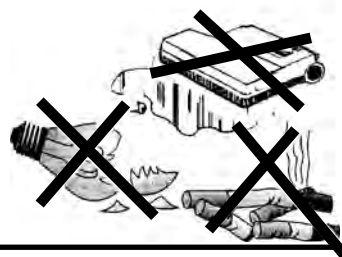

## INTRUCCIONES PARA HACER LA TOMA A TIERRA

Este aparato deberá ser conectado a tierra. En caso de malfuncionamiento o de desperfectos, la toma a tierra proporciona una vía de menor resistencia de la corriente eléctrica para reducir el riesgo de choques eléctricos. Esta unidad viene equipada con un cordón con conductores para toma a tierra y con un enchufe con toma a tierra. Ese enchufe deberá ser enchufado a un receptáculo en buen estado con instalación a tierra según los códigos y ordenanzas de la zona.

### ¡PELIGRO !

Si el conductor a tierra no está instalado correctamente pueden producirse riegos de choques eléctricos. En caso de duda, consulte con un electricista o personal de servicio autorizados. No modifique el cordón provisto con el aparato. Si no calza en el receptáculo, llame a un electricista calificado para que coloque un receptáculo adecuado.

Este aparato se usa con un circuito de 120-voltios nominales, y tiene un enchufe con toma a tierra tal como se muestra en la figura 1, a continuación.

Se puede usar un adaptador provisorio tal como se ve en las figuras 2 y 3 en caso de disponerse de un receptáculo sin toma a tierra como en la figura 2. Dicho adaptador provisorio se usará solamente hasta que un electricista calificado instale un receptáculo con la toma a tierra correspondiente (figura 1). La lengüeta de conexión de color verde que sale del adaptador deberá ser conectada a una toma a tierra permanente como, por ejemplo, la caja del receptáculo con toma a tierra. Siempre que se use el adaptador, hay que sostenerlo en su lugar con un tornillo de metal.

Sustituya el enchufe si la patilla de tierra está dañada o rota.

El hilo verde (o verde/amarillo) del cordón es el hilo de tierra. Cuando sustituya el enchufe, este hilo sólo debe ir conectado a la patilla de tierra.

Los cables alargadores conectados a esta máquina deben ser del calibre 12, trifilares, con tres patillas y tomas de pared adecuadas. NO UTILICE cables alargadores de más de 15 m.

### ATENCIÓN : PARA AMÉRICA DE NORTE SOLAMENTE.

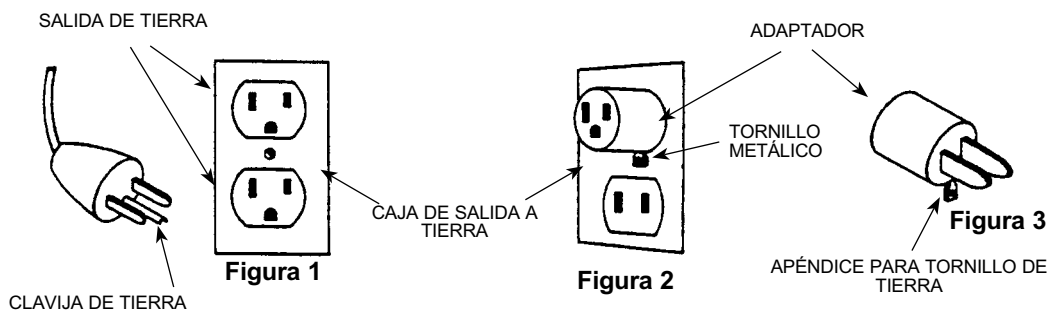

---

## INTRODUCCIÓN

Este manual le ayudará a obtener la máxima utilidad de su aspirador Clakre.

Lea en su totalidad el manual antes de utilizar el aparato. Este producto ha sido diseñado únicamente para uso comercial.

## PIEZAS Y SERVICIO

Las reparaciones, en caso de ser necesarias, han de ser realizadas por el centro de servicio autorizado que dispone de personal formado en fábrica así como de piezas y accesorios originales Clarke.

Llame al Clarke DEALER mencionado abajo para las piezas de reparación o servicio.

En toda comunicación relativa a la máquina le rogamos indique el modelo y el número de serie.

(Concesionario, fijar aquí la etiqueta de servicio.)

## PLACA DE IDENTIFICACIÓN

Los números de modelo y serie de su máquina aparecen en la placa de identificación que hay en la misma.

Esta información es necesaria al solicitar piezas de repuesto. Utilice los espacios que siguen a continuación para anotar los números de modelo

y de serie de su máquina, como referencia para el futuro.

NÚMERO DE MODELO \_\_\_\_\_

NÚMERO DE SERIE \_\_\_\_\_

## DESEMBALADO DE LA MÁQUINA

Una vez haya recibido la máquina, examine atentamente el embalaje y la máquina a fin de detectar posibles daños.



Si estos son evidentes, guarde el embalaje para que pueda ser examinado.

Contacte al departamento de servicio Clarke Customer inmediatamente para registrar cualquier reclamación de daños de transporte.

Para más información visite nuestra página web: [www.clarkeus.com](http://www.clarkeus.com)

## ESPECIFICACIÓN TÉCNICA

(según instalación y pruebas efectuadas en el aparato)

|  |               |   |   |
|--|---------------|---|---|
| <b>Modelo</b>                          |               | 112, 115<br>GU 12 SMU,<br>GU 15 SMU   | 212, 215, 218<br>GU 12 DMU,<br>GU 15 DMU<br>GU 18 DMU                                   |
| <b>Tensión</b>                         | <b>V/Hz</b>   | <b>120/50-60</b>  | <b>120/50-60</b>  |
| <b>Potencia nominal</b>                | <b>W</b>      | <b>1000</b>   | <b>1200</b>   |
| <b>Clase de protección (eléctrica)</b> |               | I  | I  |
| <b>Nivel de presión acústica</b>       | <b>dB(A)</b>  | <b>69</b>   | <b>69</b>   |
| <b>Peso total</b>                      | <b>lbs/Kg</b> | <b>17.0 / 7.7</b>   | <b>17.0 / 7.0</b>   |

## CONOZCA LA MÁQUINA

Durante la lectura de este manual, encontrará a veces números entre paréntesis, p. ej.: (2). Estos números se refieren a un objeto que aparece en esta página. Vuelva a esta página siempre que tenga que situar cualquiera de las piezas que se mencionan en el cuerpo del texto.

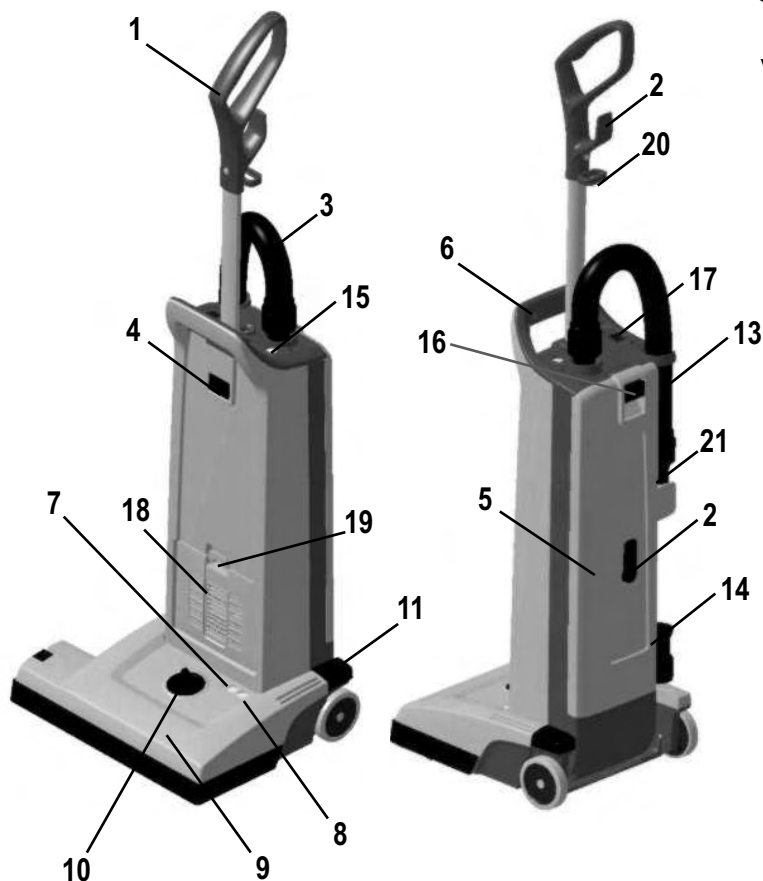

1 Mango

2 Soporte para cable

3 Manguera de aspiración

4 Botón fiador del mango

5 Tapa del alojamiento de la bolsa de polvo

6 Mango de transporte

7 Luz verde - Sólo unidades motor doble (versiones Dual)

8 Luz roja Sólo unidades motor doble (versiones Dual)

9 Alojamiento del cepillo

10 Botón para el ajuste de la altura del cepillo

11 Pedal

13 Tubo

14 Boquilla biselada

15 Indicador de "Bolsa llena"

16 Cierre del alojamiento de la bolsa de polvo

17 Interruptor principal de corriente

18 Tapa del filtro de salida

19 Cierre de la tapa del filtro

20 Abrazadera del cable de alimentación

21 Cepillo de polvo

## MONTAJE

1. Retire cuidadosamente la máquina del embalaje.  
2. Inserte a presión el mango (1) en la abertura de la parte superior del alojamiento de la bolsa hasta que quede firmemente sujeto.

**No opere nunca la máquina sin una bolsa de polvo instalada. Estas máquinas están provistas con un clip de "no bolsa", lo que significa que si no hay bolsa de polvo o está incorrectamente montada, no podrá cerrarse la tapa (5).**

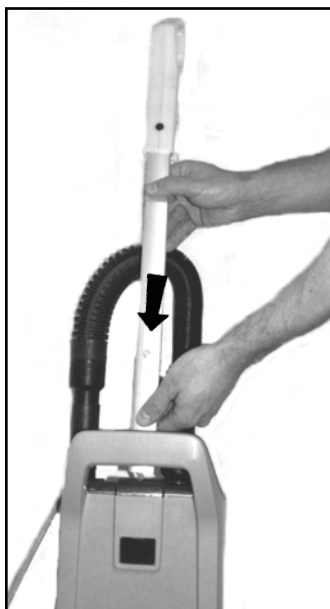

2

Introduzca el mango en la abertura de la parte superior del alojamiento de la bolsa hasta que el botón entre en su sitio.

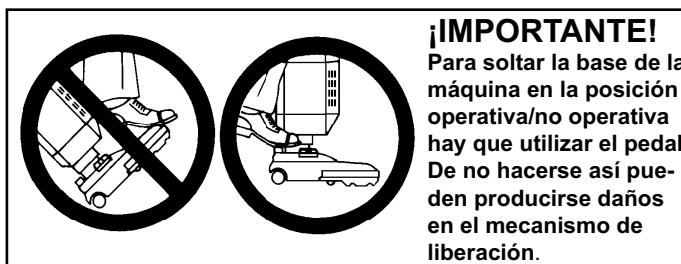

## FUNCIONAMIENTO DE LA MÁQUINA

1. Suelte el cable de corriente de sus soportes (2) en la parte posterior del aparato. Gire el soporte inferior para soltar el cable. Desenrolle completamente el cable.
2. Ajuste la altura del mango pulsando el botón (4) y tirando del mismo o empujándolo hasta la posición más cómoda de uso.
3. Haga pasar el cable a través del soporte y fíjelo al mango. De esta manera el cable queda descargado. Enchufe después el cable en una toma de corriente adecuada.
4. Apriete el interruptor (17) para poner en marcha el motor. La letra "I" significa encender y la "O" apagar.
5. Apriete el pedal (11) para soltar el mango e inclinar después la máquina hacia atrás. Arrancará entonces el motor del cepillo (sólo versiones Dual). En las versiones Dual se encenderá la luz verde (7) del alojamiento del cepillo (9) para indicar que está en marcha el motor del cepillo.

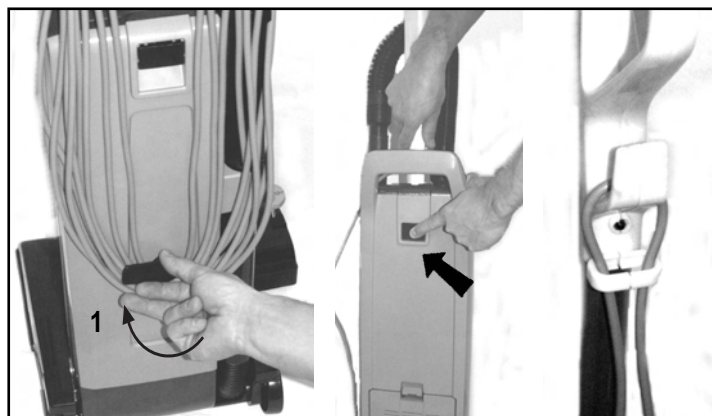

1

2

3

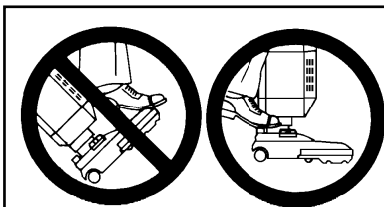

**¡IMPORTANTE!**  
Para soltar la base de la máquina en la posición operativa/no operativa hay que utilizar el pedal. De no hacerse así pueden producirse daños en el mecanismo de liberación.

6. Gire el botón (10) para ajustar la altura del cepillo que puede variar según la superficie del material que ha de limpiarse. Para moquetas y alfombras con materiales textiles cortos, el cepillo ha de descender. Gire el botón de ajuste de altura hacia la izquierda (si el usuario se halla delante de la máquina) para descender el cepillo. Para alfombras con materiales textiles largos hay que levantar el cepillo. Gire el botón de ajuste de altura hacia la derecha (si el usuario se halla delante de la máquina) para levantar el cepillo. Si se enciende la luz roja, gire con cuidado el botón de ajuste de la altura en el sentido opuesto hasta que se apague la luz roja. Si la luz roja (8) está encendida constantemente puede ser indicación de que suciedad o hilos se han arrollado alrededor del cepillo. En las unidades de motor doble puede ocurrir que se active la protección contra sobrecalentamiento del motor. De producirse esto, corte la corriente a la máquina con el interruptor (17) y extraiga después el cable del enchufe. Quite los hilos o demás obstáculos que se hayan adherido al mismo. Vuelva a enchufar el cable y active el interruptor (17). Con ello se repondrá automáticamente la protección contra sobrecalentamientos del motor. Si vuelve a activarse la protección contra sobrecalentamientos, dirijase al vendedor para que efectúe el servicio de la máquina. Para más información sobre los indicadores en las versiones Dual, véase el cuadro de más abajo.

**NOTA: Antes de proceder al cualquier intervención de servicio en la máquina hay que desenchufarla.**

Cuando se enciende el indicador de "Bolsa llena" (15) hay que cambiar lo antes posible la bolsa.

Para información sobre el cambio de bolsa, véanse las instrucciones que aparecen en este manual algo más adelante. Si la luz permanece encendida pese a que la bolsa no está llena, puede ser debido a que un polvo fino ha obturado la bolsa (cambiarla también en este caso) o a haberse acumulado polvo entre el cepillo y la bolsa.



4

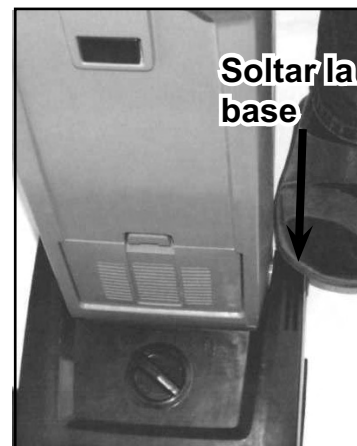

5



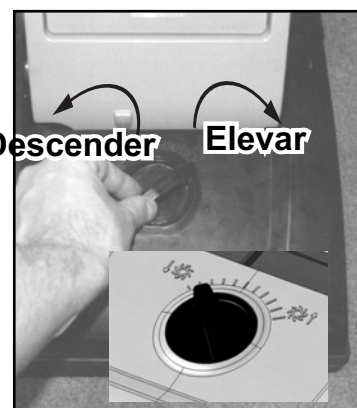

5



6

## INDICACIONES LUMINOSAS PARA EL MOTOR DEL CEPILLO (Sólo en las variantes de dos motores - DUAL)

|    | VERDE     | ROJA                 | ACLARACIÓN   | FUNCIÓN  |
|----|-----------|----------------------|--|--|
| 1. | Encendida | Apagada              | Funcionamiento normal  | En funcionamiento normal la luz verde permanece encendida con luz fija.  |
| 2. | Apagada   | Encendida - Parpadea | La posición del cepillo es demasiado baja (carga pesada)  | 1. Si la luz roja parpadea durante más de 10 segundos, se corta la corriente al motor para protegerlo contra sobrecargas.<br>2. La luz roja se enciende con luz fija hasta que se apaga el interruptor y se desenchufa el cable. |
| 3. | Apagada   | Encendida            | Cepillo sobrecargado                                      | 1. La luz roja se enciende con brillo fijo y se corta la corriente al motor si éste se sobrecarga.<br>2. La luz roja se enciende con luz fija hasta que se apaga el interruptor y se desenchufa el cable.                        |

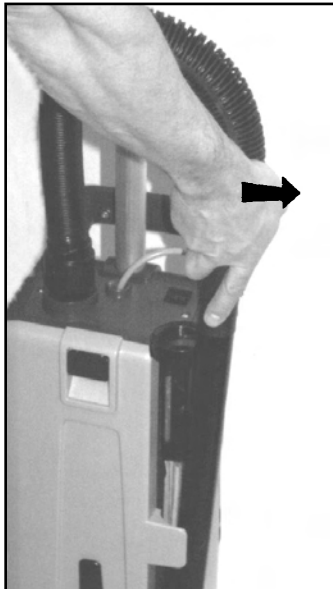

1



2

## UTILIZACIÓN DEL TUBO PROLONGADOR (EQUIPO OPCIONAL)

El tubo de prolongación (13) no es equipo estándar en todas las variantes. Para utilizarlo proceda de la manera siguiente.

1. Ponga la máquina en posición vertical bloqueada. Se para entonces automáticamente el motor del cepillo (sólo variantes Dual), y en otras variantes el cepillo se levantará de la superficie. Quite luego el tubo prolongador de su soporte.
2. Utilice después el tubo para aumentar el alcance del aparato y poder llegar a lugares de acceso difícil, por ejemplo, listones del suelo, etc.

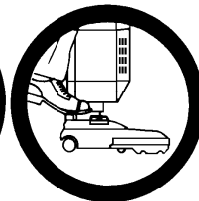

**¡IMPORTANTE!**  
Para soltar la base de la máquina en la posición operativa/no operativa hay que utilizar el pedal. De no hacerse así pueden producirse daños en el mecanismo de liberación.

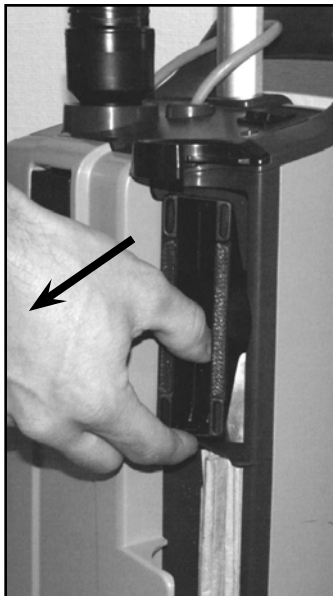

1



2

## UTILIZACIÓN DE ACCESORIOS (EQUIPO OPCIONAL)

Estos útiles no son equipo estándar en todas las variantes. Utilícelos para incrementar la utilidad de la máquina en lugares de acceso difícil. La boquilla biselada (14) y el cepillo de polvo (21) se hallan cómodamente colocados en la máquina, inmediatamente detrás del tubo de prolongación.

Extraiga el tubo del aspirador para poder utilizar los accesorios.

1. El cepillo de polvo está colocado en la parte superior de la máquina.
2. La boquilla biselada está colocada en la parte inferior de la máquina.



3



3

3. Monte la boquilla o el cepillo en el tubo de prolongación. Se habrá prolongado así el alcance del aspirador pudiendo ser utilizado para acceder a lugares difíciles como listones del techo o muebles.

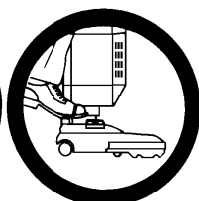

**¡IMPORTANTE!**  
Para soltar la base de la máquina en la posición operativa/no operativa hay que utilizar el pedal. De no hacerse así pueden producirse daños en el mecanismo de liberación.

# MANTENIMIENTO

Antes de cualquier intervención de mantenimiento en la máquina hay que desenchufarla.

NOTA:

Las fotos de abajo muestran el cambio de la bolsa de polvo de papel.

No opere nunca la máquina sin una bolsa de polvo instalada.

| <b>CAMBIO DE LA BOLSA DE POLVO</b> |  |
|------------------------------------|--|
|                                    | Cuando se enciende el indicador de "Bolsa llena" (15) hay que cambiar lo antes posible la bolsa. Proceda de la manera siguiente:   |
| 1.                                 | Desenchufe el cable de la toma de corriente. Tire del cierre (16) para abrir el alojamiento de la bolsa. Quite la tapa del alojamiento de la bolsa.  |
| 2.                                 | Retire la bolsa de tela de su soporte; presione hacia adentro/hacia abajo el cierre de manera que se desprenda de la entrada en la máquina la boca de entrada de la bolsa.   |
| 3.                                 | Agarre el trozo de cartón de la bolsa y tire con cuidado de ésta para sacarla de su soporte.   |
| 4.                                 | Introduzca una bolsa de papel nueva en la ranura del soporte introduciendo en éste la bolsa. Controle que la bolsa de papel esté bien colocada en el soporte. Sólo la pieza de cartón de la bolsa ha de adherirse al soporte.  |
| 5.                                 | Empuje el soporte con la bolsa hacia arriba hasta que el soporte quede fijado a la pieza correspondiente en la máquina. Controle después que la bolsa está desplegada y se adapta a su alojamiento. Compruebe que la función "no clip" está a la izquierda de manera que pueda cerrarse la tapa del alojamiento de la bolsa. |
| 6.                                 | Vuelva a montar la tapa del alojamiento de la bolsa colocando las dos ranuras de la tapa en las guías correspondientes de la máquina. Empuje después la tapa hacia dentro hasta que quede correctamente encajada.  |

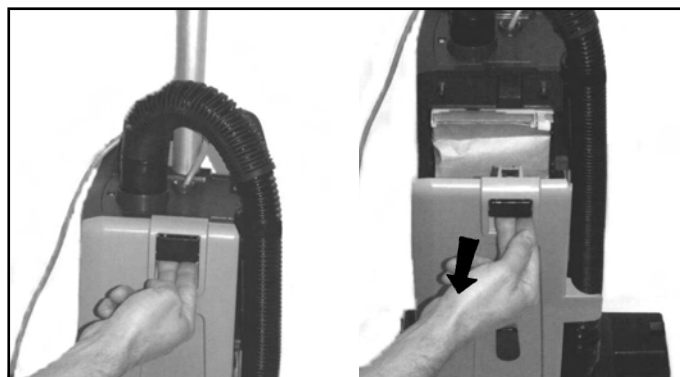

1

1

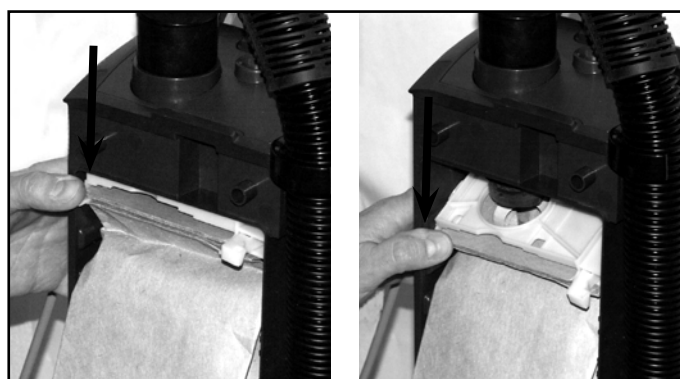

2

2

| <b>VACIADO DE LA BOLSA DE POLVO DE TELA</b> |  |
|---|--|
|   | Cuando se enciende el indicador de "Bolsa llena" (15) hay que limpiar lo antes posible la bolsa. Para cambiar la bolsa proceda de la manera siguiente:   |
| 1.  | Desenchufe el cable de la toma de corriente. Tire del cierre (16) para abrir el alojamiento de la bolsa. Quite la tapa del alojamiento de la bolsa.  |
| 2.  | Retire la bolsa de tela de su soporte; presione hacia adentro/hacia abajo el cierre de manera que se desprenda de la entrada en la máquina la boca de entrada de la bolsa.   |
| 3.  | Agarre la arandela de la bolsa de tela y tire con cuidado hacia afuera para extraer la bolsa de su soporte.  |
| 4.  | Quite el clip que cierra la bolsa y extraiga su contenido sacudiendo la bolsa.   |
| 5.  | Vuelva a montar el clip para cerrar la bolsa.  |
| 6.  | Vuelva a colocar la bolsa nueva o la que se ha vaciado. Monte la arandela en el soporte y la bolsa en éste.  |
| 7.  | Empuje el soporte con la bolsa hacia arriba hasta que el soporte quede fijado a la pieza correspondiente en la máquina. Controle después que la bolsa está desplegada y se adapta a su alojamiento. Compruebe que la función "no clip" está a la izquierda de manera que pueda cerrarse la tapa del alojamiento de la bolsa. |
| 8.  | Vuelva a montar la tapa del alojamiento de la bolsa colocando las dos ranuras de la tapa en las guías correspondientes de la máquina. Empuje después la tapa hacia dentro hasta que quede correctamente encajada.  |

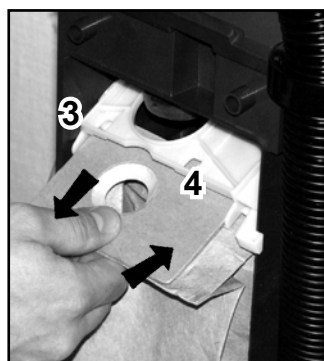

3, 4

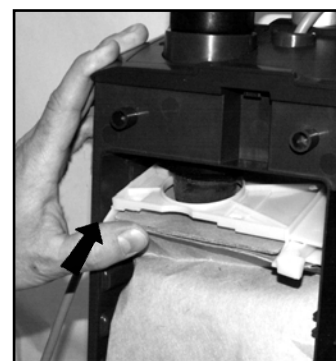

5

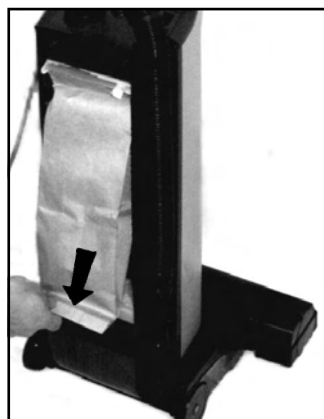

5

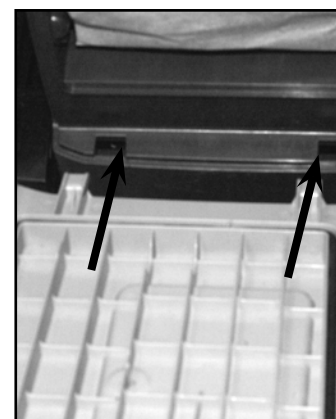

6

## CAMBIO DEL CEPILLO

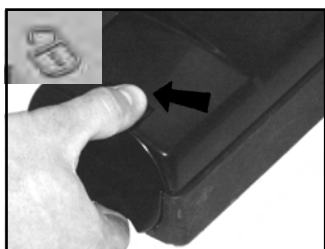

2

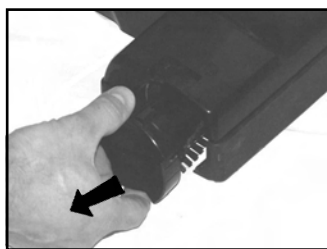

3



4

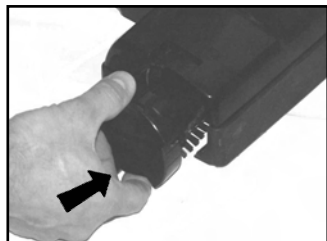

6

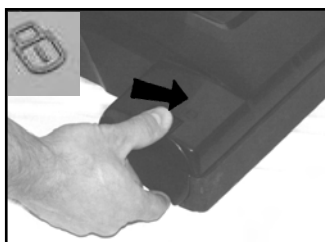

7

|    |  |
|----|--|
| 1. | Desenchufe el cable de la toma de corriente.   |
| 2. | Desacople el cepillo de rodillo abriendo el soporte de cojinete. Empuje el botón hacia atrás y a la izquierda en la dirección del símbolo de apertura en el alojamiento del cepillo. |
| 3. | Extraiga el soporte del cojinete para sacarlo del alojamiento del cepillo.   |
| 4. | Desmonte el cepillo gastado.   |
| 5. | Limpie el cepillo o sustitúyalo por otro nuevo.  |
| 6. | Vuelva a montar el cepillo en el soporte del cojinete en el alojamiento del cepillo.   |
| 7. | Ponga el soporte del cojinete en su posición y asegúrelo haciéndolo girar en el sentido de las agujas del reloj.   |



**Antes de cualquier intervención de mantenimiento en la máquina hay que desenchufarla.**

## FILTROS - el tipo de filtro puede variar según los modelos

En estas máquinas hay dos filtros diferentes: un prefiltro antes del motor de vacío y otro filtro en la salida. Hay dos tipos de filtros de salida para estas máquinas. El filtro estándar de salida es un filtro HEPA (High Efficiency Particulate Air filter). Este filtro tiene un mayor grado de filtrado que los filtros de salida estándar. Ambos filtros retienen las partículas que pasan a través de la bolsa de polvo o que no puede captar el filtro del motor. Cambie el filtro de salida después de cada cuatro cambios de la bolsa de polvo (más a menudo en ambientes muy polvorientos). Los filtros de salida están ubicados en la parte delantera de la máquina, inmediatamente encima del alojamiento del cepillo. Los filtros HEPA no han de cepillarse ni lavarse. Una vez obturados y sucios los filtros HEPA han de ser sustituidos por otros nuevos.

## CAMBIO DE FILTRO HEPA



1



2



3



4

- Desenchufe el cable de la toma de corriente. Apriete el cierre de la rejilla de salida (19) para soltar la tapa del filtro (18). Quite la tapa de la máquina.
- Agarre el bastidor del filtro y extraiga éste.
- Agarre el bastidor del filtro e introduzca el nuevo filtro HEPA en la máquina. (¡No toque el papel del filtro! Si esto ocurriera puede dañarse el filtro y empeorar su grado de filtrado).
- Vuelva a montar la rejilla de salida y apriétela hacia adentro para fijarla en la máquina.

### ¡IMPORTANTE!

Si su máquina está provista con un filtro HEPA nunca opere la máquina sin éste filtro montado.

**Nota: ¡Estas máquinas no están diseñadas para aspirar material nocivo para la salud!**



## CAMBIO DE FILTRO DE SALIDA

1. Desenchufe el cable de la toma de corriente. Apriete el cierre de la rejilla de salida (19) para soltar la tapa del filtro (18).
2. Retire la tapa con el filtro de la máquina.
3. Retire el filtro sucio de la tapa.
4. Monte un filtro nuevo en la tapa.
5. Vuelva a montar la rejilla de salida y apriétela hacia adentro para encajarla en la máquina.

**¡IMPORTANTE!**

**Nunca opere la máquina sin el filtro de salida montado.**



1



2

## LIMPIEZA Y CAMBIO DE PREFILTRO

El prefiltro detiene las partículas que no quedan retenidas en la bolsa de polvo al mismo tiempo que impide que penetren en el motor de aspiración. El filtro está montado debajo de la bolsa de polvo. Limpie el filtro después de cada tres cambios de la bolsa de polvo (más a menudo en ambientes muy polvorientos).

Proceda de la manera que se indica a continuación para limpiar/sustituir el prefiltro:

1. Desenchufe el cable de la toma de corriente. Tire del cierre (16) para abrir el alojamiento de la bolsa de polvo. Quite la tapa (5) del alojamiento de la bolsa de polvo.
2. Agarre el soporte del filtro y extráigalo del alojamiento de la bolsa de polvo.
3. Extraiga el filtro sucio del soporte y sustitúyalo por otro nuevo. Este prefiltro también puede lavarse. Lávelo con agua caliente. Si el filtro se lava, déjelo secar bien antes de volverlo a montar.
4. Esta máquina está también provista con una función aromática (antiolor). Se trata de un pequeño papel especial aromático ubicado en el soporte del prefiltro. Sustituya este papel cuando su efecto empieza a desaparecer, en caso de que esta función siga deseándose.
5. Vuelva a montar el filtro nuevo o lavado en su soporte. Vuelva a poner después el soporte con filtro en el alojamiento de la bolsa.
6. Vuelva a montar la tapa del alojamiento de la bolsa colocando las dos ranuras de la tapa en las guías correspondientes de la máquina. Empuje después la tapa hacia dentro hasta que quede correctamente encajada.

**¡IMPORTANTE!**

**Nunca opere la máquina sin que lleve montado el prefiltro.**



1

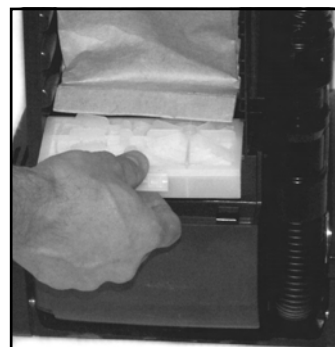

2

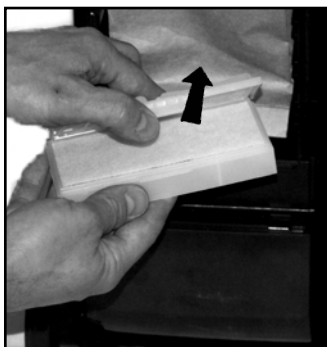

3

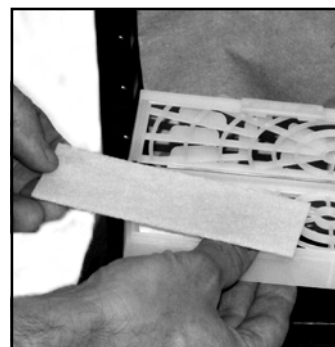

5

|    |   |
|----|---|
| 1. | Desenchufe el cable de la toma de corriente.  |
| 2. | Si el indicador de la bolsa de polvo (15) no se ha encendido durante el funcionamiento, es señal de que la bolsa sigue teniendo capacidad. Abra el alojamiento de la bolsa para comprobar el grado de llenado de la misma y su buen estado. Véanse también las instrucciones separadas para la sustitución de la bolsa de polvo. En caso necesario limpie el alojamiento. |
| 3. | Enrolle el cable (empezando por el extremo de la máquina).  |
| 4. | Almacene el cable en los soportes para este propósito que hay en la parte posterior de la máquina.  |
| 5. | Controle el alojamiento del cepillo. Quite las fibras textiles u otra suciedad que pueda haberse adherido al cepillo.   |
| 6. | Guarde la máquina bajo techado en lugar seco y limpio.  |

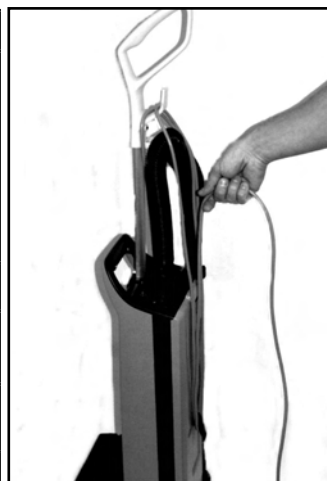

3



4



---

## CLARKE PRODUCT SUPPORT BRANCHES

### U. S. A. Locations

#### PRODUCTION FACILITIES

**Clarke®**, Springdale, Arkansas  
2100 Highway 265  
Springdale, Arkansas 72764  
(479) 750-1000  
**Customer Service - 1-800-253-0367**  
**Technical Service - 1-800-356-7274**

**American Lincoln®**, Bowling Green, Ohio 43402  
1100 Haskins Road

#### SERVICE FACILITIES

**Clarke®**, Elk Grove, Illinois 60007  
2280 Elmhurst Road  
(847) 956-7900

**Clarke®**, Denver, Colorado 80204  
1955 West 13th Ave.  
(303) 623-4367

**Clarke®**, Houston, Texas 77040  
7215 North Gessner Road  
713-937-7717

#### SERVICE AND SALES FACILITY

**American Lincoln® / Clarke**, Madison Heights,  
Michigan 48071-0158  
29815 John R.  
(810) 544-6300

**American Lincoln® / Clarke**, Marietta, Georgia 30066  
1455 Canton Road  
(770) 973-5225

#### SALES AND DISTRIBUTION CENTER

**Clarke®**, Secaucus, NJ 07094  
74 Henry Street  
(201) 864-5503

---

## Clarke® US WARRANTY

This Clarke Commercial Product is warranted to be free from defects in materials and workmanship under normal use and service for a period of one year covering parts and labour (Motors and Belts warranted for two years) from the date of purchase, when operated and maintained in accordance with Clarke's Maintenance and Operations instructions.

This warranty is extended only to the original purchaser for use of the product. It does not cover normal wear parts such as electrical cable, rubber parts, hoses and motor brushes.

If difficulty develops with the product, you should:

(a). Contact the nearest authorized Clarke repair location or contact the Clarke Service Operations Department, 2100 Highway 265, Springdale, Arkansas 72764, for the nearest authorized Clarke repair location. Only these locations are authorized to make repairs to the product under this warranty.

(b). Return the product to the nearest Clarke repair location. Transportation charges to and from the repair location must be prepaid by the purchaser.

(c). Clarke will repair the product and or replace any defective parts without charge within a reasonable time after receipt of the product.

Clarke's liability under this warranty is limited to repair of the product and/or replacement of parts and is given to purchaser in lieu of all other remedies, including INCIDENTAL AND CONSEQUENTIAL DAMAGES.

THERE ARE NO EXPRESS WARRANTIES OTHER THAN THOSE SPECIFIED HEREIN. THERE ARE NO WARRANTIES WHICH EXTEND BEYOND THE DESCRIPTION OF THE FACE HEREOF. NO WARRANTIES, INCLUDING BUT NOT LIMITED TO WARRANTY OF MERCHANTABILITY, SHALL BE IMPLIED. A warranty registration card is provided with your Clarke product. Return the card to assist Clarke in providing the performance you expect from your new floor machine.

Clarke reserves the right to make changes or improvements to its machine without notice.  
Always use genuine Clarke Parts for repair.

**Clarke®**

2100 Highway 265  
Springdale, Arkansas, 72764

---