

SONY®

5-027-087-11(1)



* 5 0 2 7 0 8 7 1 1 * (1)



5027087111

LCD Monitor

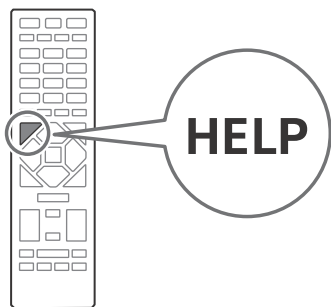

Reference Guide	GB
Guide de référence	FR
Guía de referencia	ES
Referentiegids	NL
Referenzanleitung	DE
Guia de referência	PT
Guida di riferimento	IT
Referensmaterial	SE
Referencevejledning	DK
Viiteopas	FI
Referanseveiledning	NO
Przewodnik	PL
Οδηγός αναφοράς	GR
Başvuru Kılavuzu	TR
Справочник	RU
Довідковий посібник	UA

BRAVIA

FW-100BZ40J / 75BZ30J / 65BZ30J / 55BZ30J / 50BZ35J
FW-50BZ30J / 43BZ35J / 43BZ30J / 32BZ30J

Table of Contents

IMPORTANT NOTICE	2
Safety Information	2
Connection Diagram	4
Remote Control and LCD Monitor.....	7
Settings	8
Pro mode.....	8
Recommended settings.....	9
Control functions	10
RS-232C	10
IP	11
Appendix	13
Extended software	13
Installing the LCD Monitor to the Wall.....	14
Troubleshooting.....	15
Specifications	15

About Manuals

This LCD Monitor comes with the following manuals. Please retain the manuals for future reference.

Setup Guide

- LCD Monitor installation and setup.



Reference Guide (this manual) / Safety Documentation

- Safety information, remote control, troubleshooting, wall-mount installation, specification, etc.



Help

Find more troubleshooting and other useful information directly from your LCD Monitor. Press **HELP** on the remote control to display a list of topics.



Setting menus are subject to change without notice.

IMPORTANT - Read the End User Software Licence Agreement before using your Sony product. Using your product indicates your acceptance of the End User Software Licence Agreement. The software licence agreement between you and Sony is available online at Sony website (<https://www.sony.net/tv-software-licenses/>) or on your product screen. Go to [Settings] → [System] → [About] → [Legal information] → [Notices and licences].

Note

- Before operating the LCD Monitor, please read the "Safety Information".
- Read the supplied safety documentation for additional safety information.
- Images and illustrations used in the Setup Guide and this manual are for reference only and may differ from the actual product.

Location of the identification label

Labels for the LCD Monitor Model No., Production Date (year/month) and Power Supply rating are located on the rear of the LCD Monitor or package.

For models with supplied mains adaptor:

Labels for mains adaptor Model No. and Serial No. are located on the bottom of mains adaptor.

IMPORTANT NOTICE

Notice for Radio Equipment

Hereby, Sony Corporation declares that the radio equipment types FW-100BZ40J, FW-75BZ30J, FW-65BZ30J, FW-55BZ30J, FW-50BZ35J, FW-50BZ30J, FW-43BZ35J, FW-43BZ30J, FW-32BZ30J are in compliance with Directive 2014/53/EU. The full text of the EU declaration of conformity is available at the following internet address: <https://compliance.sony.eu>

For this radio equipment, the following restrictions on putting into service or of requirements for authorization of use apply in AT, BE, HR, CY, CZ, DK, EE, FI, FR, DE, EL, HU, IE, IT, LV, LT, LU, MT, NL, PL, PT, SK, SI, ES, SE, UK, UK (NI), IS, LI, NO, CH, BG, RO, TR, AL, BA, MK, MD, RS, ME, Kosovo :

5150 - 5350 MHz band is restricted to indoor operations only.

Safety Information

Installation/Set-up

Install and use the LCD Monitor in accordance with the instructions below in order to avoid any risk of fire, electric shock or damage and/or injuries.

Installation

- The LCD Monitor should be installed near an easily accessible mains socket.
- Place the LCD Monitor on a stable, level surface to prevent it from falling over and causing personal injury or property damage.
- Install the LCD Monitor where it cannot be pulled, pushed, or knocked over.
- Install the LCD Monitor so that the LCD Monitor's Table-Top Stand does not protrude out from the LCD Monitor stand (not supplied). If the Table-Top Stand protrudes out from the LCD Monitor stand, it may cause LCD Monitor set to topple over, fall down, and cause personal injury or damage to the LCD Monitor.

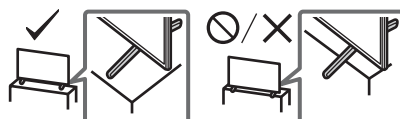

Transporting

- Before transporting the LCD Monitor, disconnect all cables.
- Two or more people (four or more people for FW-100BZ40J) are needed to transport a large LCD Monitor.
- When transporting the LCD Monitor by hand, hold it as shown below. Do not put stress on the LCD panel and the frame around the screen.
- When lifting or moving the LCD Monitor, hold it firmly from the bottom.

FW-100BZ40J

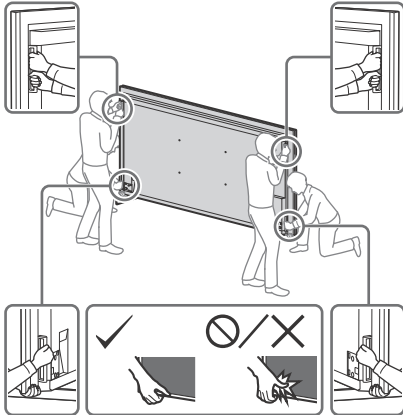

FW-75BZ30J / 65BZ30J / 55BZ30J / 50BZ35J / 50BZ30J / 43BZ35J / 43BZ30J / 32BZ30J

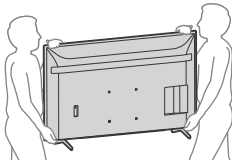

- When transporting the LCD Monitor, do not subject it to jolts or excessive vibration.
- When transporting the LCD Monitor for repairs or when moving, pack it using the original carton and packing material.

Topple prevention

FW-100BZ40J

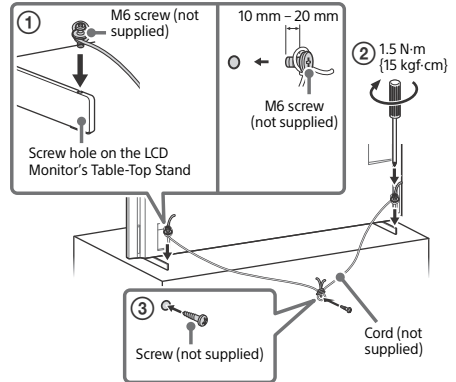

FW-75BZ30J / 65BZ30J / 55BZ30J / 50BZ35J / 50BZ30J / 43BZ35J / 43BZ30J

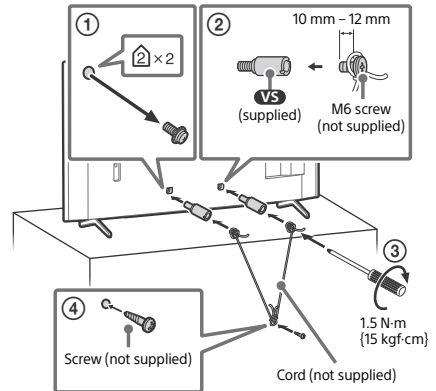

FW-32BZ30J

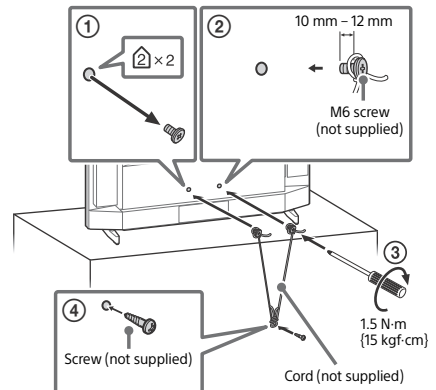

Connection Diagram



Note

- Terminals and labels may vary depending on region/country/LCD Monitor model.

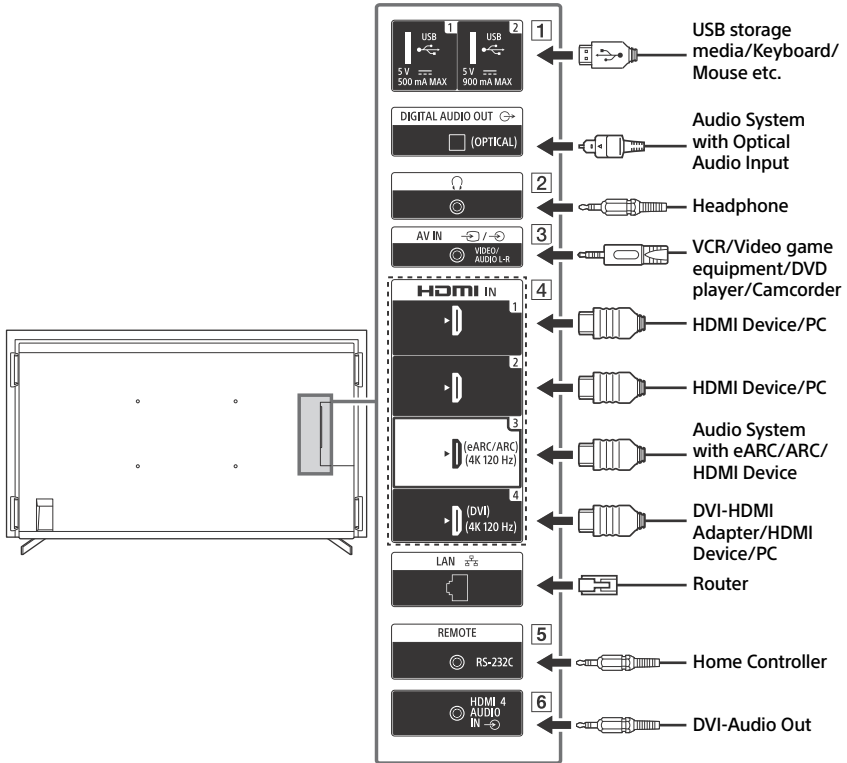
FW-100BZ40J / 50BZ35J / 43BZ35J

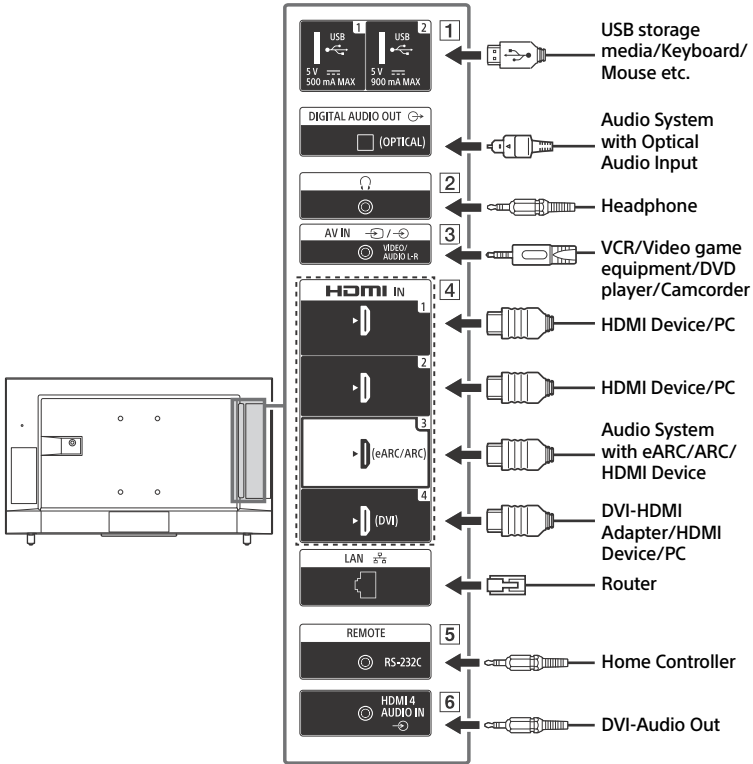





1  **USB 1**,  **USB 2**

- Connecting a large USB device may interfere with other connected devices beside it.

2  **(Headphone)**

- Supports 3-pole stereo mini jack only.
- You cannot output sound from both the headphone and the LCD Monitor speakers at the same time.

3  /  **AV IN**

- For a composite connection, use an Analogue Extension Cable (not supplied).

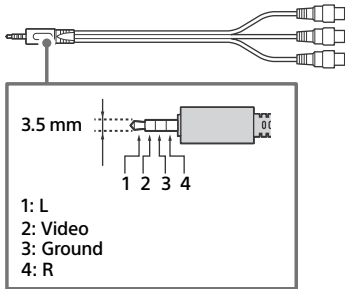

4 **HDMI IN 1/2/3/4**

- HDMI interface can transfer the digital video and audio on a single cable.
- If the device has a DVI jack, connect it to HDMI IN 4 through a DVI - HDMI adaptor interface (not supplied), and connect the device's audio out jack to HDMI 4 AUDIO IN.

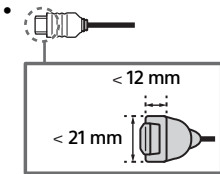

• **HDMI IN 3 eARC/ARC (Enhanced Audio Return Channel/Audio Return Channel)**

Connect your audio system to the HDMI IN 3 to route LCD Monitor audio to your audio system. An audio system that supports HDMI eARC/ARC can send video to the LCD Monitor, and receive audio from the LCD Monitor via the same HDMI cable. If your audio system does not support HDMI eARC/ARC, an additional connection with DIGITAL AUDIO OUT (OPTICAL) is necessary.

- Use the HDMI cable with Ethernet to connect audio system with eARC.

5 **REMOTE RS-232C**

- Terminal for serial communication. For details, see "Control functions".

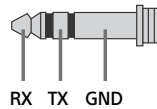

6  **HDMI 4 AUDIO IN**

- If the device has a DVI jack, connect it to HDMI IN 4 through a DVI - HDMI adaptor interface (not supplied), and connect the device's audio out jack to HDMI 4 AUDIO IN.

Remote Control and LCD Monitor

The remote control shape, layout, availability and function of remote control buttons may vary depending on your region/country/LCD Monitor model/LCD Monitor settings.

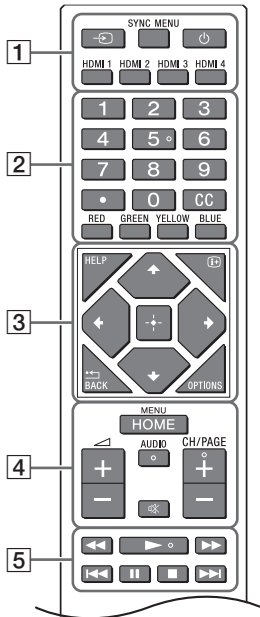

- 3 HELP:** Display the Help menu.
ⓘ+ (Screen display): Display information.
←/BACK
OPTIONS: Displays a list of functions that can be used at that time.
⬆/⬇/⬅/➡/⬆ (Navigation D-Pad): On screen menu navigation and selection.

4 HOME/MENU

⬇ +/- (Volume)

AUDIO: Select the sound of multilingual source or dual sound (depend on programme source).

⊗ (Mute)*

CH/PAGE +/-

5 ⏮/▶/▶▶/◀◀/⏸/■/▶▶▶

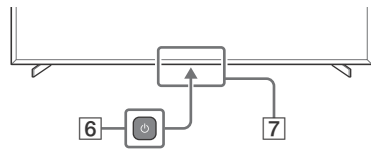

6 (Power)

7 Remote Control sensor / Light sensor / LED

* Accessibility shortcut is available by pressing and holding ⊗ (Mute).

- 1** → (Input select): Display and select the input source, etc.

SYNC MENU: Display the BRAVIA Sync Menu.

⏻ (Power)

HDMI 1/2/3/4

2 Number buttons

• (dot)

CC

Colour buttons

Settings

Pro mode

In [Pro mode], you can use various convenient functions for professional use. Here, we introduce how to change to [Pro mode] and typical functions of [Pro mode].

Pro mode

Normal mode: This is the default mode. [Pro mode] functions are not available in this mode.

Pro settings mode: This mode allows you to set various settings of [Pro mode] functions.

Pro mode: This is the operation mode for professional use where you can use the [Pro mode] functions.

How to change the mode



When the Monitor is in Normal mode and Pro settings mode

- Go to [Home (Menu)] → [Apps] → [Pro mode tool], then select the mode you want to change.

When the Monitor is in the Pro mode

- Press the activation keys described below on the remote control in order within a one second interval.

After restarting the Monitor, the mode changes to [Pro settings mode].

Activation key:  (Screen display) /  (Mute) /  +/- (Volume +/-) / **HOME/MENU**

*Initially you cannot change the mode from [Pro mode tool] in [Pro mode]. If you want to change the mode from [Pro mode tool], go to [Pro settings] → [Function restrictions] → [Apps] and change [Pro mode tool] to [Enable] in [Pro settings mode].

Introduction of the Pro mode functions

In [Pro mode], you can use various convenient functions. Typical [Pro mode] functions are introduced below.

- **Setting Monitor operation when turning the AC power on**
You can set the operation of the Monitor when unplugging and reinserting the AC power plug.
- **Optimized display of the PC input screen**
The screen displays the PC input screen with optimum size according to the PC format.
- **Power supply control and automatic input switching by HDMI signal detection**
If you turn on the Monitor when the HDMI device is connected, you can change to the connected HDMI input automatically.
- **Settings of the displaying menu when pressing the HOME/MENU button**
You can select the menu displayed when pressing the **HOME/MENU** button on the remote control.
- **Initial input source designation when starting the Monitor**
You can designate the initial input source when starting the Monitor.
- **Pro mode lock**
You can protect the settings of [Pro mode] by using a PIN.
- **Initial/maximum volume setting**
You can set the initial and maximum volume of the Monitor.
- **Restriction of the Monitor operation on the remote control**
You can restrict the Monitor operation using the remote control.

– Restriction of external inputs

You can restrict the use of external inputs.

– Restriction of using applications

You can restrict the use of Monitor applications.

How to set Pro mode functions

Go to [Home (Menu)] → [Settings] → [Pro settings] when the Monitor is in [Pro settings mode].*

*Varies depending on the version of the OS.

Recommended settings

This section introduces recommended settings when using the Monitor for professional use.

Setting ECO features

1 Go to [Settings] → [System] → [Power and energy].

- Set [Idle TV power off] to [Off].

Setting IP features

2 Go to [Settings] → [Network & Internet] → [Home network setup] → [IP control].

- Set [Authentication] to [Normal and Pre-Shared Key].
- Set [Simple IP control] to [On].

Automatic Software Download

3 Go to [Settings] → [System] → [About] → [System software update].

- Set [Automatically check for update] to [Off].

Picture settings

4 Go to [Settings] → [Display & Sound] → [Picture].

- Set [Light sensor] to [Off].
- Select [Picture mode] according to usage.

[Vivid]: When using the digital signage display

[Custom]: When displaying the original image as is

[Graphics]: When displaying the PC screen

Control functions

RS-232C

You can control the Monitor from an external service via RS-232C. The RS-232C connection is briefly explained in this page.

Interface

Establish the RS-232C connection to the Monitor by using a 3.5 mm stereo mini plug.

3.5 mm Stereo mini plug

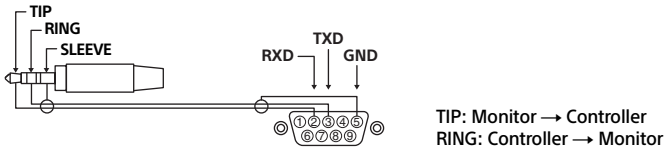

Connection settings

When establishing the RS-232C connection, make connection settings as below.

Baud rate	9600 bps
Data	8 bit
Parity	None
Start bit	1 bit
Stop bit	1 bit
Flow control	None

Data format

We introduce the data format for the RS-232C communication below.

(a) Requests from the controller to the Monitor

No.	Item	Value	
1	Header	0x8C	: Control
2	Category	0x00	(fixed)
3	Function	0xXX	
4	Length	0xXX	(=Data X+1 byte)
5	Data 1	0xXX	
:	:	0xXX	
:	:	0xXX	
X+4	Data X	0xXX	
X+5	Check Sum	0xXX	

(b) Responses from the Monitor to the controller

No.	Item	Value	
1	Header	0x70	Answer
2	Answer	0x00	Completed (Normal End)
		0x01	: Limit Over (Abnormal End-Exceed maximum value)
		0x02	: Limit Over (Abnormal End-Exceed minimum value)
		0x03	: Command Canceled (Abnormal end)
		0x04	: Parse Error (Data Format Error)
3	Check Sum	0xXX	

GB

Command example

Examples of RS-232C communication command are explained below.

Control	Head	Category	Function	Length	Data 1	Data X	Checksum
Power on/ off	0x8C	0x00	0x00	0x02	0x00 (off)	-	0x8E
					0x01 (on)	-	0x8F
HDMI input selection	0x8C	0x00	0x02	0x03	0x04 (HDMI)	0x01 (#1)	0x96
						0x02 (#2)	0x97
						0x03 (#3)	0x98
						0x04 (#4)	0x99

For more details on RS-232C, please contact your sales representative.

IP

You can control the Monitor via IP from an HTML5/Android application on the Monitor or on the external device. You can manage and monitor information of input/power, start and terminate applications, control the display such as input source and volume. You can also restrict commands by the authentication function.

Supported IP protocol

Protocol name	Layer	Format	Authentication	Explanation
REST API	HTTP	JSON-RPC	Yes	The APIs whose purpose is device control.
IRCC-IP	HTTP	SOAP	Yes	Infrared Compatible Control over Internet Protocol. The technology and formats to transmit remote control commands via the Internet.
Simple IP control	TCP	Byte stream	N/A	Only typical functions are supported.

Monitor settings

When using [IP control], set the Monitor as follows first.

Go to [Settings] → [Network & Internet] → [Home network setup] → [IP control].

For REST API and IRCC-IP,

- Select [Authentication].
- Set [Pre-Shared Key] if needed.

For Simple IP control,

- Enable [Simple IP control].

Example of HTTP request and response for REST API

Here is the example of a request and response to acquire the power status to the Monitor (IP address: 192.168.0.1 Pre-shared Key "1234").

URL

http://192.168.0.1/sony/system

Request

```
POST /sony/system HTTP/1.1
Host: 192.168.0.1
Content-Type: application/json; charset=UTF-8
Content-Length: 70
X-Auth-PSK: 1234

{"method": "getPowerStatus", "params": [], "id": 50, "version": "1.0"}
```

Response

```
HTTP/1.1 200 OK
Content-Type: application/json; charset=UTF-8
Content-Length: 44

{"result": [{"status": "active"}], "id": 50}
```

For more details on [IP control], please contact your sales representative.

Appendix

Extended software

You can use the Monitor more conveniently by using extended software. This page introduces an example of extended software.

For more details, please contact your sales representative.

GB

Software for office Monitors

Provides convenient functions for using the Monitor as an office Monitor connected to a PC in a conference room or the like.

Function examples:

- Power management/Power supply monitoring functions.
- White board function.
- System linked with the conference room reservation system.
- Presentation timer.
- You can change inputs or turn the power on/off without the remote control.

Software for digital signage

When using the Monitor as a digital signage display, the software provides convenient functions.

Function examples:

- Digital signage distribution management function to multiple Monitors via the network.
- Easy signage playback function with USB memory.
- Contents and playlist management function.
- Flexible delivery schedule setting by time and day of the week.

Installing the LCD Monitor to the Wall

Using the optional Wall-Mount Bracket (SU-WL850 or SU-WL450)* (not supplied)

To Customers:

For product protection and safety reasons, Sony strongly recommends that installation of your LCD Monitor be performed by Sony dealers or licensed contractors. Do not attempt to install it yourself.

To Sony Dealers and Contractors:

Provide full attention to safety during the installation, periodic maintenance and examination of this product.

Wall-Mount Bracket Installation Information

For instructions on Wall-Mount Bracket installation, see the Installation Information (Wall-Mount Bracket) on the product page for your LCD Monitor model.

<https://www.sony.eu/support>

- Follow the instruction guide provided with the Wall-Mount Bracket for your model. Sufficient expertise is required in installing this LCD Monitor, especially to determine the strength of the wall for withstanding the LCD Monitor's weight.
- Sony is not liable for any damage or injury caused by mishandling or improper installation.
- Only qualified service personnel should carry out wall-mount installations.
- For safety reasons, it is strongly recommended that you use Sony accessories, including:
 - Wall-Mount Bracket SU-WL850
 - Wall-Mount Bracket SU-WL450
- Be sure to use the screws supplied with the Wall-Mount Bracket when attaching the Wall-Mount Bracket to the LCD Monitor. The supplied screws are designed as indicated by illustration when measured from the attaching surface of the Wall-Mount Bracket. The diameter and length of the screws differ depending on the Wall-Mount Bracket model. Use of screws other than those supplied may result in internal damage to the LCD Monitor or cause it to fall, etc.

FW-75BZ30J / 65BZ30J / 55BZ30J / 50BZ35J / 50BZ30J / 43BZ35J / 43BZ30J

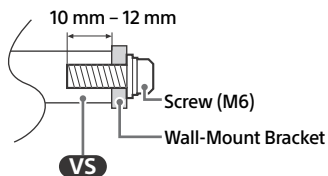

FW-32BZ30J

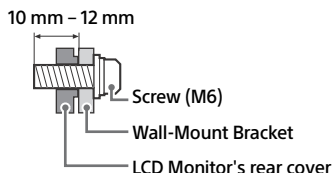

- Be sure to store the unused screws and Table-Top Stand in a safe place until you are ready to attach the Table-Top Stand. Keep the screws away from small children.

* Only on limited region/country/LCD Monitor model.

Using the optional Wall-Mount Bracket (Except SU-WL850 or SU-WL450) (not supplied)

This LCD Monitor's instruction manual only provides the steps to prepare the LCD Monitor for Wall-Mount installation before it is installed on the wall.

Your LCD Monitor can be mounted to a wall using a suitable Wall-Mount Bracket (not supplied). If the Table-Top Stand is attached to the LCD Monitor, the LCD Monitor may require detaching the Table-Top Stand. Prepare the LCD Monitor for the Wall-Mount Bracket before making cable connections.

For product protection and safety reasons, Sony strongly recommends that installation of your LCD Monitor on the wall be performed by qualified professionals. Do not attempt to install it yourself.

- Follow the instruction guide provided with the Wall-Mount Bracket for your model. Sufficient expertise is required in installing this LCD Monitor, especially to determine the strength of the wall for withstanding the LCD Monitor's weight.
- The screws for installing the Wall-Mount Bracket to the LCD Monitor are not supplied.

- The length of the screw for Wall-Mount Bracket differs depending on the Wall-Mount Bracket thickness. Please refer to below illustration.

FW-100BZ40J

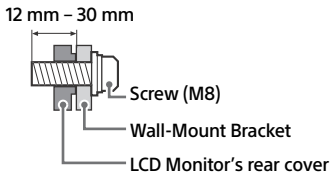

FW-75BZ30J / 65BZ30J / 55BZ30J / 50BZ35J / 50BZ30J / 43BZ35J / 43BZ30J

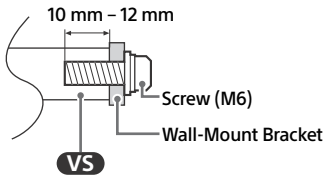

FW-32BZ30J

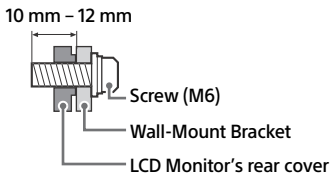

Troubleshooting

General troubleshooting for issues like: black screen, no sound, frozen picture, LCD Monitor does not respond, or network is lost, do the following steps.

- 1 Restart your LCD Monitor by pressing the power button on the remote control for about five seconds. The LCD Monitor will restart. If the LCD Monitor does not recover, try unplugging the mains lead then press the power button on the LCD Monitor and release it. Wait for two minutes, and plug in the mains lead.
Or, press the power button on the LCD Monitor for about 40 seconds until the LCD Monitor turns off.
- 2 Refer to the Help menu by pressing **HELP** on the remote control.
- 3 Connect your LCD Monitor to the Internet and perform a software update. Sony recommends you to keep your LCD Monitor software updated. Software updates provide new features and performance improvements.

When you plug in the LCD Monitor, the LCD Monitor may not be able to turn on for a while even if you press the power button on the remote control or the LCD Monitor.

It takes time to initialize the system. Wait for about one minute, then operate it again.

The remote control does not function.

- Replace the batteries.

Specifications

System

Panel system: LCD (Liquid Crystal Display) Panel, LED Backlight

Sound output:

FW-32BZ30J: 5 W + 5 W

FW-100BZ40J / 75BZ30J / 65BZ30J / 55BZ30J / 50BZ35J / 50BZ30J / 43BZ35J / 43BZ30J: 10 W + 10 W

Wireless technology

Protocol IEEE 802.11a/b/g/n/ac

Bluetooth® Version 4.2

Frequency band(s)

Frequency range	Output power
Wireless LAN (LCD Monitor)	
2400-2483.5 MHz	< 20.0 dBm
5150-5250 MHz	< 23.0 dBm
5250-5350 MHz	< 20.0 dBm
5470-5725 MHz	< 20.0 dBm
5725-5850 MHz	< 13.9 dBm
Bluetooth® (LCD Monitor)	
2400-2483.5 MHz	< 10.0 dBm

Input/Output jacks

AV IN

Video/Audio input (mini jack)

HDMI IN 1/2/3/4 (HDCP 2.3-compatible)

Video (FW-100BZ40J / 50BZ35J / 43BZ35J only):

4096 × 2160p (50, 60 Hz)^{*1*2}, 4096 × 2160p (24 Hz)^{*1}, 3840 × 2160p (50, 60 Hz)^{*2}, 3840 × 2160p (24, 25, 30 Hz), 1080p (30, 50, 60, 100, 120 Hz), 1080/24p, 1080i (50, 60 Hz), 720p (30, 50, 60 Hz), 720/24p, 576p, 480p, PC Formats

3840 × 2160p (100, 120 Hz)^{*2*3}

Video (FW-75BZ30J / 65BZ30J / 55BZ30J / 50BZ30J / 43BZ30J / 32BZ30J only):

4096 × 2160p (50, 60 Hz)^{*1*2}, 4096 × 2160p (24 Hz)^{*1}, 3840 × 2160p (50, 60 Hz)^{*2}, 3840 × 2160p (24, 25, 30 Hz), 1080p (30, 50, 60 Hz), 1080/24p, 1080i (50, 60 Hz), 720p (30, 50, 60 Hz), 720/24p, 576p, 480p, PC Formats

Audio:

In eARC (Enhanced Audio Return Channel) mode

7.1 channel linear PCM: 32/44.1/48 kHz
16 bits, Dolby Digital, Dolby Digital Plus, DTS, Dolby TrueHD, DTS-HD MA, Dolby Atmos, DTS:X Master Audio

Except eARC mode

5.1 channel linear PCM: 32/44.1/48/88.2/96/176.4/192 kHz 16/20/24 bits, Dolby Audio, Dolby Atmos, DTS

eARC/ARC (Enhanced Audio Return Channel/Audio Return Channel) (HDMI IN 3 only)^{*4}

In eARC mode

7.1 channel linear PCM: 32/44.1/48 kHz
16 bits, Dolby Digital, Dolby Digital Plus, DTS, Dolby TrueHD, DTS-HD MA, Dolby Atmos, DTS:X Master Audio

In ARC mode

Two channel linear PCM: 48 kHz 16 bits, Dolby Audio, Dolby Atmos, DTS

DIGITAL AUDIO OUT (OPTICAL)

Digital optical jack (Two channel linear PCM: 48 kHz 16 bits, Dolby Audio, DTS)

HDMI 4 AUDIO IN

Analogue audio input (Stereo mini jack)

(Stereo mini jack)

Headphone

1, 2

USB port 1 supports High Speed USB (USB 2.0)

USB port 2 supports Super Speed USB (USB 3.1 Gen 1)

LAN

10BASE-T/100BASE-TX connector (Depending on the operating environment of the network, connection speed may differ. The communication rate and quality are not guaranteed.)

19.5 V (FW-32BZ30J only)

Mains adaptor input

REMOTE

RS-232C, mini jack

This jack is for receiving the external control signal.

Power, Product Fiche and others

Power requirements

Except models with supplied mains adaptor

220 V – 240 V AC, 50 Hz

Models with supplied mains adaptor only

19.5 V DC with mains adaptor

Rating: Input 220 V – 240 V AC, 50 Hz

Energy Efficiency Class^{*5}

FW-100BZ40J: A+

FW-75BZ30J: A

FW-65BZ30J: A

FW-55BZ30J: B

FW-50BZ35J: A

FW-50BZ30J: B

FW-43BZ35J: B

FW-43BZ30J: A

FW-32BZ30J: B

Screen size (measured diagonally) (Approx.)

FW-100BZ40J: 252.8 cm / 100 inches

FW-75BZ30J: 189.3 cm / 75 inches

FW-65BZ30J: 163.9 cm / 65 inches

FW-55BZ30J: 138.8 cm / 55 inches

FW-50BZ35J: 125.7 cm / 50 inches

FW-50BZ30J: 125.7 cm / 50 inches

FW-43BZ35J: 108.0 cm / 43 inches

FW-43BZ30J: 108.0 cm / 43 inches

FW-32BZ30J: 80.1 cm / 32 inches

Power consumption*5

In [Standard] mode
 FW-100BZ40J: 215 W
 FW-75BZ30J: 187 W
 FW-65BZ30J: 145 W
 FW-55BZ30J: 123 W
 FW-50BZ35J: 95 W
 FW-50BZ30J: 97 W
 FW-43BZ35J: 76 W
 FW-43BZ30J: 64 W
 FW-32BZ30J: 54 W

Annual energy consumption*5*6

FW-100BZ40J: 298 kWh per year
 FW-75BZ30J: 259 kWh per year
 FW-65BZ30J: 201 kWh per year
 FW-55BZ30J: 171 kWh per year
 FW-50BZ35J: 132 kWh per year
 FW-50BZ30J: 135 kWh per year
 FW-43BZ35J: 105 kWh per year
 FW-43BZ30J: 89 kWh per year
 FW-32BZ30J: 75 kWh per year

Standby power consumption*5*7*8

FW-100BZ40J / 75BZ30J / 65BZ30J / 55BZ30J /
 50BZ35J / 50BZ30J / 43BZ35J / 43BZ30J:
 0.50 W (25 W in software/EPG update mode)
 FW-32BZ30J: 0.50 W (10 W in software/EPG
 update mode)

Display resolution (horizontal × vertical) (pixels)
 3840 × 2160

Output Rating

500 mA (for USB 1), 900 mA (for USB 2)

Dimensions (Approx.) (w × h × d) (cm)

with Table-Top Stand

Standard position:
 FW-100BZ40J: 226.0 × 134.6 × 47.5
 FW-75BZ30J: 168.6 × 104.5 × 41.0
 FW-65BZ30J: 146.2 × 91.2 × 33.8
 FW-55BZ30J: 124.3 × 78.7 × 33.8
 FW-50BZ35J: 111.9 × 71.5 × 28.6
 FW-50BZ30J: 112.6 × 71.8 × 28.6
 FW-43BZ35J: 96.4 × 62.8 × 28.6
 FW-43BZ30J: 97.2 × 63.2 × 28.6
 FW-32BZ30J: 72.6 × 45.4 × 17.2
 Narrow position:
 FW-75BZ30J: 168.6 × 104.5 × 41.0
 FW-65BZ30J: 146.2 × 91.2 × 33.8
 FW-55BZ30J: 124.3 × 78.7 × 33.8

without Table-Top Stand

FW-100BZ40J: 226.0 × 129.7 × 9.8
 FW-75BZ30J: 168.6 × 96.9 × 7.2
 FW-65BZ30J: 146.2 × 84.2 × 7.1
 FW-55BZ30J: 124.3 × 71.9 × 7.1
 FW-50BZ35J: 111.9 × 64.9 × 7.0
 FW-50BZ30J: 112.6 × 65.3 × 7.0
 FW-43BZ35J: 96.4 × 56.3 × 6.9
 FW-43BZ30J: 97.2 × 56.7 × 7.0
 FW-32BZ30J: 72.6 × 43.0 × 7.6

Stand width (Approx.) (cm)

Standard position:

FW-100BZ40J: 190.1
 FW-75BZ30J: 133.0
 FW-65BZ30J: 113.0
 FW-55BZ30J: 98.3
 FW-50BZ35J: 66.5
 FW-50BZ30J: 66.5
 FW-43BZ35J: 66.5
 FW-43BZ30J: 66.5
 FW-32BZ30J: 60.6

Narrow position:

FW-75BZ30J: 55.9
 FW-65BZ30J: 47.8
 FW-55BZ30J: 45.8

Mass (Approx.) (kg)

with Table-Top Stand

FW-100BZ40J: 92.6
 FW-75BZ30J: 32.9
 FW-65BZ30J: 22.5
 FW-55BZ30J: 16.6
 FW-50BZ35J: 13.3
 FW-50BZ30J: 12.9
 FW-43BZ35J: 10.7
 FW-43BZ30J: 10.5
 FW-32BZ30J: 7.7

without Table-Top Stand

FW-100BZ40J: 88.9
 FW-75BZ30J: 31.6
 FW-65BZ30J: 21.6
 FW-55BZ30J: 15.7
 FW-50BZ35J: 12.7
 FW-50BZ30J: 12.3
 FW-43BZ35J: 10.2
 FW-43BZ30J: 10
 FW-32BZ30J: 7.5

Others

Optional accessories

Wall-Mount Bracket: SU-WL850 (FW-75BZ30J /
 65BZ30J / 55BZ30J only)

Wall-Mount Bracket: SU-WL450 (Except
 FW-100BZ40J)

Camera and Microphone Unit: FWA-CE100

Operating temperature: 0 °C – 40 °C

Operating humidity: 10 % – 80 % RH
(non-condensing)

*1 When 4096 × 2160p is input and [Wide mode] is set to [Normal], the resolution is displayed as 3840 × 2160p. To display 4096 × 2160p, set [Wide mode] setting to [Full 1] or [Full 2].

*2 Refer to the on screen menu to set [HDMI signal format].

*3 HDMI IN 3 & 4 only. Use the Ultra High Speed HDMI Cable to connect.

*4 Connect your audio system to the HDMI IN 3 to route LCD Monitor audio to your audio system.

*5 This information is for EU and other countries whose relevant regulation is based on EU energy labelling regulation.

*6 Energy consumption in kWh per year, based on the power consumption of the LCD Monitor operating 4 hours per day for 365 days. The actual energy consumption will depend on how the LCD Monitor is used.

*7 Specified standby power is reached after the LCD Monitor finishes necessary internal processes.

*8 Standby power consumption will increase when your LCD Monitor is connected to the network.

Note

- Optional accessories availability depends on countries/region/LCD Monitor model/stock.
- Design and specifications are subject to change without notice.
- Some of the on-screen instructions may not apply to your LCD Monitor model.
- Product fiche in this manual is for COMMISSION DELEGATED REGULATION (EU) 1062/2010. Refer to its website for (EU) 2019/2013 information.

Trademark Information

- The terms HDMI, HDMI High-Definition Multimedia Interface, and the HDMI Logo are trademarks or registered trademarks of HDMI Licensing Administrator, Inc.
- Dolby, Dolby Vision, Dolby Atmos, Dolby Audio, and the double-D symbol are trademarks of Dolby Laboratories Licensing Corporation. Manufactured under license from Dolby Laboratories. Confidential unpublished works. Copyright © 1992-2020 Dolby Laboratories. All rights reserved.
- Vewd® Core. Copyright 1995-2021 Vewd Software AS. All rights reserved.
- Google and Android are trademarks of Google LLC.
- Wi-Fi®, Wi-Fi Alliance® and Wi-Fi Direct® are registered trademarks of Wi-Fi Alliance.
- The Wi-Fi CERTIFIED™ Logo is a certification mark of Wi-Fi Alliance.

- For DTS patents, see <http://patents.dts.com>. Manufactured under license from DTS, Inc. DTS, Digital Surround, and the DTS logo are registered trademarks or trademarks of DTS, Inc. in the United States and other countries. © 2020 DTS, Inc. ALL RIGHTS RESERVED.

- The Bluetooth® word mark and logos are registered trademarks owned by the Bluetooth SIG, Inc. and any use of such marks by Sony Corporation is under license. Other trademarks and trade names are those of their respective owners.
- TUXERA is a registered trademark of Tuxera Inc. in the US and other countries.
- All other trademarks are the property of their respective owners.

Product registration number (COMMISSION DELEGATED REGULATION (EU) 2019/2013)

FW-100BZ40J (495597), FW-75BZ30J (527375),
FW-65BZ30J (527373), FW-55BZ30J (527370),
FW-50BZ35J (526764), FW-50BZ30J (527368),
FW-43BZ35J (526771), FW-43BZ30J (527366),
FW-32BZ30J (527365).

Table des matières

AVIS IMPORTANT	2
Consignes de sécurité	2
Schéma de connexion	4
Télécommande et Moniteur LCD	7
Réglages	8
Mode Pro	8
Réglages recommandés	9
Fonctions de commande	10
RS-232C	10
IP	11
Annexe	13
Logiciel étendu	13
Installation du Moniteur LCD au mur	14
Dépannage	15
Spécifications	16

À propos des manuels

Ce Moniteur LCD est livré avec les manuels suivants. Conservez les manuels à titre de référence.

Guide d'installation

- Installation et configuration du Moniteur LCD.



Guide de référence (ce manuel) / Documentation de sécurité

- Consignes de sécurité, télécommande, dépannage, fixation murale, spécifications, etc.



Aide

Vous trouverez des renseignements supplémentaires sur le dépannage et d'autres informations utiles directement sur votre Moniteur LCD. Appuyez sur **HELP** sur la télécommande pour afficher une liste de thèmes.

HELP



Les menus de configuration sont sujets à modification sans préavis.

IMPORTANT – Lisez le Contrat de licence logicielle de l'utilisateur final avant d'utiliser votre produit Sony.

Utiliser votre produit indique vous avez accepté le Contrat de licence logicielle de l'utilisateur final. Le contrat de licence logicielle entre vous et Sony est disponible en ligne sur le site Web Sony <https://www.sony.net/tv-software-licences/> ou sur l'écran de votre produit. Allez dans [Paramètres] → [Système] → [À propos] → [Informations légales] → [Avis et licences].

Remarque

- Avant d'utiliser le Moniteur LCD, lisez les « Consignes de sécurité ».
- Lisez la documentation de sécurité fournie pour plus d'informations de sécurité.
- Les images et illustrations reprises dans ce manuel et dans le Guide d'installation sont fournies pour référence uniquement et peuvent présenter des différences par rapport au produit proprement dit.

Emplacement de l'étiquette d'identification

Les étiquettes reprenant le numéro de modèle, la date de production (année/mois) et les caractéristiques nominales de l'alimentation se trouvent à l'arrière du Moniteur LCD ou de l'emballage.

Pour les modèles dotés de l'adaptateur secteur fourni : Les étiquettes reprenant le numéro de modèle et le numéro de série de l'adaptateur secteur se trouvent au bas de l'adaptateur secteur.

AVIS IMPORTANT

Avis concernant les équipements radio

Le soussigné, Sony Corporation, déclare que les équipements radioélectriques de type FW-100BZ40I, FW-75BZ30I, FW-65BZ30I, FW-55BZ30I, FW-50BZ35I, FW-50BZ30I, FW-43BZ35I, FW-43BZ30I, FW-32BZ30I sont conformes à la directive 2014/53/UE. Le texte complet de la déclaration UE de conformité est disponible à l'adresse internet suivante : <https://compliance.sony.eu>

Pour cet équipement radio, les restrictions de mise en service ou de demandes d'autorisation d'utilisation suivantes s'appliquent en AT, BE, HR, CY, CZ, DK, EE, FI, FR, DE, EL, HU, IE, IT, LV, LT, LU, MT, NL, PL, PT, SK, SI, ES, SE, UK, UK (NI), IS, LI, NO, CH, BG, RO, TR, AL, BA, MK, MD, RS, ME, Kosovo :

La bande 5150 - 5350 MHz est limitée aux utilisations en intérieur uniquement.

Consignes de sécurité

Installation/Mise en place

Installez et utilisez le Moniteur LCD conformément aux instructions ci-dessous afin d'éviter tout risque d'incendie, d'électrocution ou autre dommage et/ou blessure.

Installation

- Le Moniteur LCD doit être installé à proximité d'une prise de courant aisément accessible.
- Positionnez le Moniteur LCD sur une surface stable et horizontale afin d'éviter qu'il ne tombe, n'entraîne des blessures ou n'endommage des biens.
- Installez le Moniteur LCD dans un endroit où vous ne risquez pas de le pousser, de le tirer ou de le renverser.

- Installez le Moniteur LCD de façon à ce que son support de table ne dépasse pas du meuble pour Moniteur LCD (non fourni). Si le support de table dépasse du meuble pour Moniteur LCD, le Moniteur LCD risque d'être renversé, de tomber, d'être endommagé ou de provoquer des blessures.

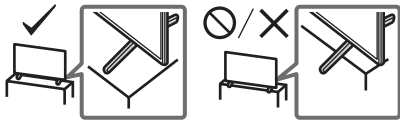

Transport

- Avant de transporter le Moniteur LCD, débranchez tous ses câbles.
- La présence de deux personnes ou plus (quatre personnes ou plus pour FW-100BZ40J) est nécessaire pour le transport des Moniteurs LCD de grande taille.
- Pour transporter le Moniteur LCD à la main, saisissez-le de la manière illustrée. N'exercez aucune pression sur le panneau LCD ni sur le cadre qui entoure l'écran.
- Pour soulever ou déplacer le Moniteur LCD, saisissez-le par sa base.

FW-100BZ40J

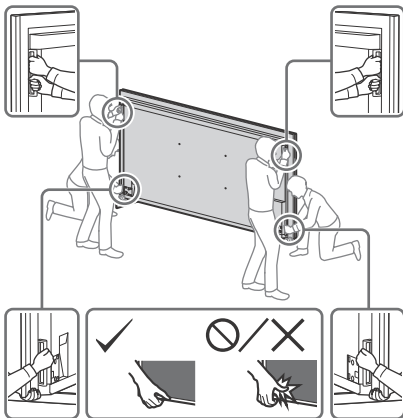

FW-75BZ30J / 65BZ30J / 55BZ30J / 50BZ35J / 50BZ30J / 43BZ35J / 43BZ30J / 32BZ30J

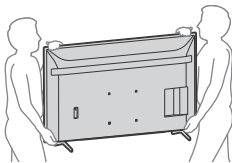

- Lorsque vous transportez le Moniteur LCD, ne le soumettez pas à des secousses ou des vibrations excessives.
- Lorsque vous transportez le Moniteur LCD pour le porter à réparer ou lorsque vous déménagez, glissez-le dans son emballage et son carton d'origine.

Prévention des basculements

FW-100BZ40J

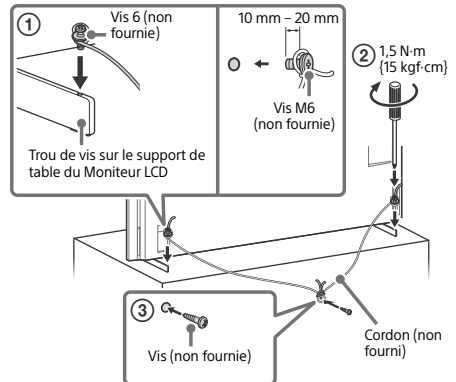

FW-75BZ30J / 65BZ30J / 55BZ30J / 50BZ35J / 50BZ30J / 43BZ35J / 43BZ30J

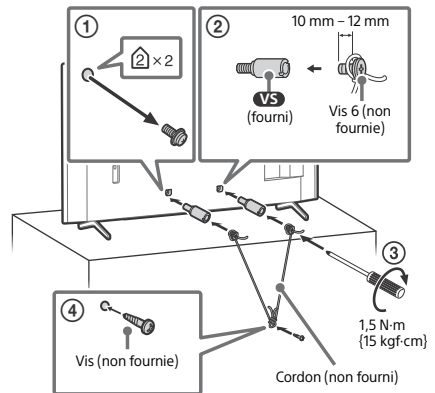

FW-32BZ30J



Schéma de connexion

Remarque

- Les bornes et les noms peuvent varier selon la région/le pays/le modèle du Moniteur LCD.

FW-100BZ40J / 50BZ35J / 43BZ35J

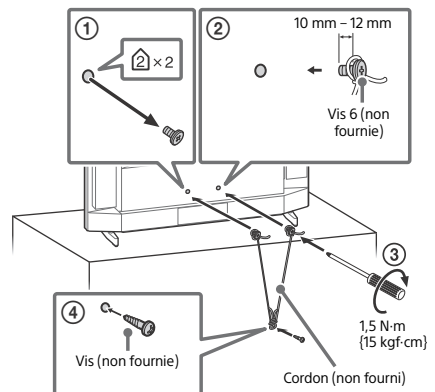
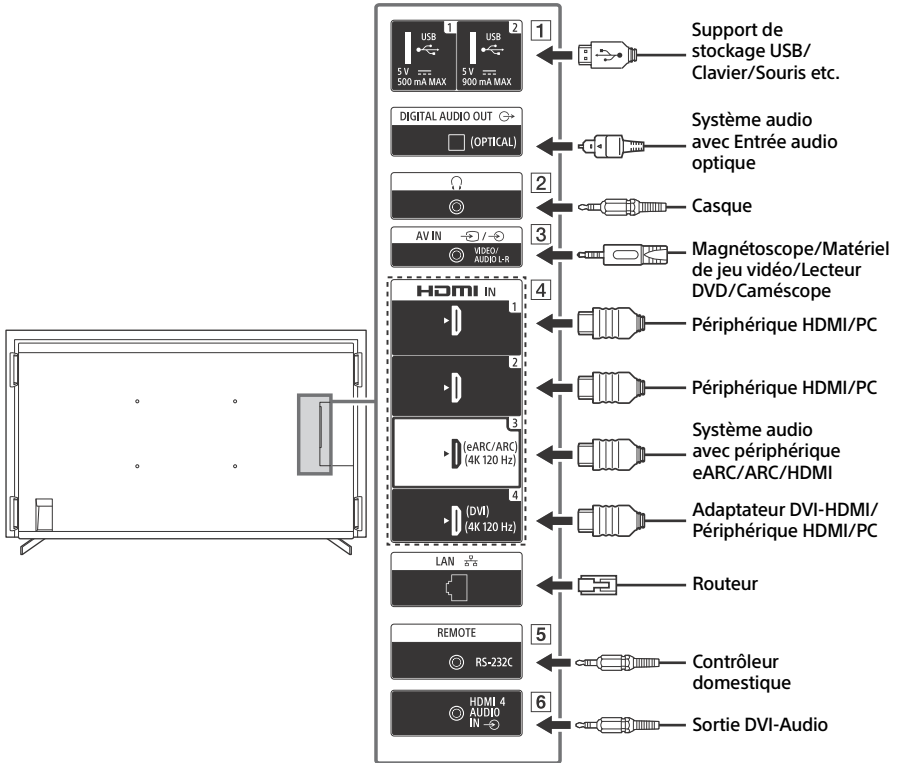

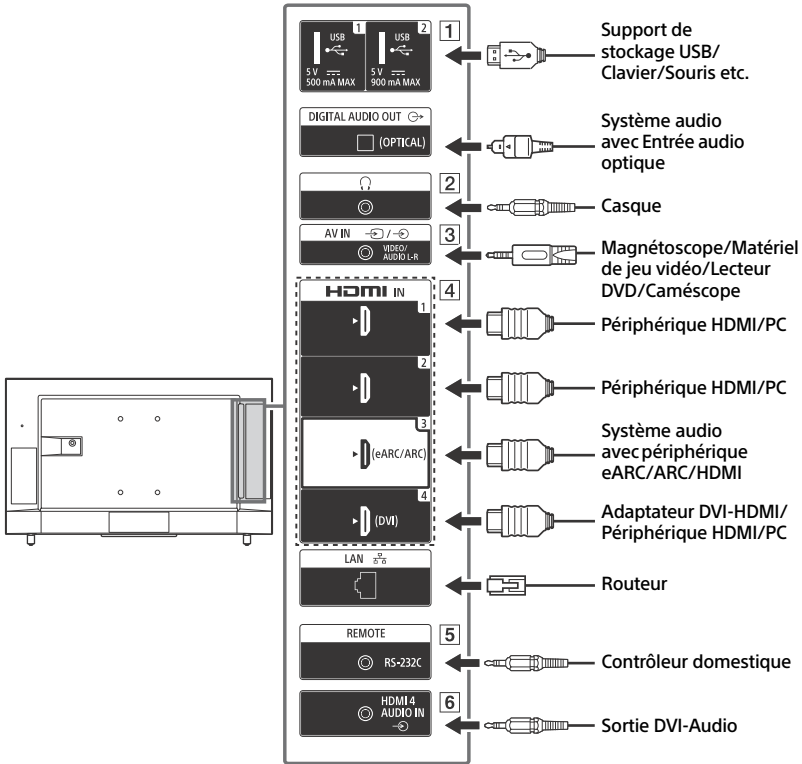

1 **USB 1**, **USB 2**

- Le raccordement d'un grand périphérique USB peut interférer avec les autres périphériques raccordés.

2 **(Casque)**

- Prend en charge une mini-prise stéréo à 3 pôles uniquement.
- Vous ne pouvez pas reproduire le son en sortie du casque et des haut-parleurs du Moniteur LCD simultanément.

3 **AV IN**

- Dans le cas d'une connexion composite, utilisez un câble d'extension analogique (non fourni).

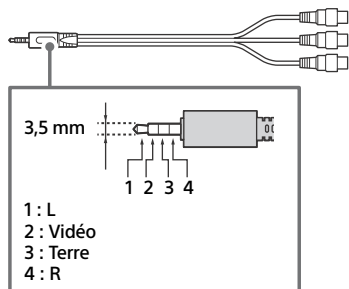

4 **HDMI IN 1/2/3/4**

- L'interface HDMI peut transférer la vidéo et l'audio numériques sur un seul câble.
- Si le périphérique est doté d'une prise DVI, raccordez-la à HDMI IN 4 par le biais d'une interface d'adaptation DVI - HDMI (non fournie), puis raccordez la prise de sortie audio du périphérique à HDMI 4 AUDIO IN.

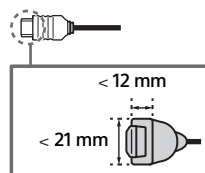

• **HDMI IN 3 eARC/ARC (Enhanced Audio Return Channel/Audio Return Channel)**

Raccordez votre système audio au HDMI IN 3 pour acheminer l'audio de votre Moniteur LCD vers votre système audio.

Un système audio compatible avec eARC/ARC peut envoyer des vidéos au Moniteur LCD et recevoir l'audio du Moniteur LCD via le même câble HDMI. Si votre système audio n'est pas compatible avec eARC/ARC, un raccordement supplémentaire à DIGITAL AUDIO OUT (OPTICAL) est nécessaire.

- Utilisez le câble HDMI avec Ethernet pour raccorder le système audio avec eARC.

5 **REMOTE RS-232C**

- Borne pour communication série. Pour plus de détails, reportez-vous à « Fonctions de commande ».

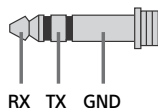

6 **HDMI 4 AUDIO IN**

- Si le périphérique est doté d'une prise DVI, raccordez-la à HDMI IN 4 par le biais d'une interface d'adaptation DVI - HDMI (non fournie), puis raccordez la prise de sortie audio du périphérique à HDMI 4 AUDIO IN.

Télécommande et Moniteur LCD

La forme de la télécommande, la disposition, la disponibilité et la fonction des touches de la télécommande peuvent varier selon votre région/pays/modèle de Moniteur LCD et selon les réglages du Moniteur LCD.

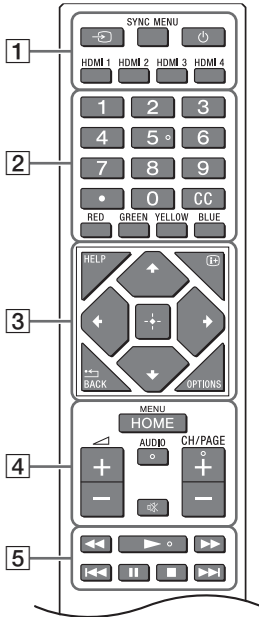

- 1 → (Sélection de l'entrée) : Pour afficher et sélectionner la source d'entrée, etc.

SYNC MENU : Affichez le menu BRAVIA Sync.

⏻ (Alimentation)

HDMI 1/2/3/4

- 2 Touches numériques

● (point)

CC

Touches de couleurs

- 3 **HELP** : Affichez le menu Aide.

ⓘ+ (Affichage à l'écran) : Affichez des informations.

◀/BACK

OPTIONS : Affiche une liste des fonctions utilisables à ce moment-là.

⬆/⬇/⬅/➡/⬆ (Touches directionnelles de navigation) : Navigation et sélection du menu à l'écran.

- 4 **HOME/MENU**

⏪ +/- (Volume)

AUDIO : Pour sélectionner le son d'une source multilingue ou un double son (selon la source du programme).

⊗ (Coupure du son)*

CH/PAGE +/-

- 5 ◀◀/▶▶/▶▶/◀◀/⏸/■/▶▶▶▶

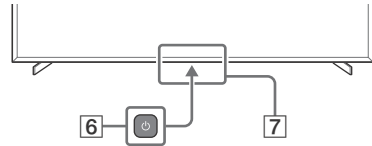

- 6 ⏻ (Alimentation)

- 7 Capteur de télécommande / Capteur de lumière / LED

* Le raccourci de l'accessibilité est disponible en maintenant enfoncé ⊗ (Coupure du son).

Réglages

Mode Pro

En [Mode Pro], vous pouvez utiliser diverses fonctions pratiques pour un usage professionnel. Ici, nous expliquons comment passer au [Mode Pro] et les fonctions typiques du [Mode Pro].

Mode Pro

Mode normal : Il s'agit du mode par défaut. Les fonctions du [Mode Pro] ne sont pas disponibles dans ce mode.

Mode réglages Pro : Ce mode vous permet de régler les divers paramètres des fonctions du [Mode Pro].

Mode Pro : Il s'agit du mode de fonctionnement pour usage professionnel, où vous pouvez utiliser les fonctions du [Mode Pro].

Comment changer de mode



Si le Moniteur est en Mode normal et en Mode réglages Pro

- Allez dans [Accueil (Menu)] → [Applications] → [Outil mode Pro], puis sélectionnez le mode que vous souhaitez changer.

Si le Moniteur est en mode Pro

- Appuyez sur les touches d'activation décrites ci-dessous sur la télécommande dans l'ordre dans l'intervalle d'une seconde.

Une fois le moniteur redémarré, le mode passe à [Mode réglages Pro].

Touche d'activation :  (Affichage à l'écran) /  (Coupure du son) /  +/- (Volume +) / **HOME/MENU**

*Initialement, vous ne pouvez pas changer le mode [Outil mode Pro] en [Mode Pro]. Si vous souhaitez changer le mode à partir de [Outil mode Pro], allez dans [Réglages Pro] → [Restrictions de fonctions] → [Applications] et changez [Outil mode Pro] en [Activer] dans [Mode réglages Pro].

Présentation des fonctions du mode Pro

En [Mode Pro], vous pouvez utiliser diverses fonctions pratiques. Les fonctions typiques du [Mode Pro] sont présentées ci-dessous.

– Réglage du fonctionnement du moniteur lors de la mise sous tension

Vous pouvez régler le fonctionnement du moniteur lorsque vous débranchez et réinsérez la fiche d'alimentation secteur.

– Affichage optimisé de l'écran d'entrée PC

L'écran affiche l'écran d'entrée PC avec la taille optimale selon le format du PC.

– Commande d'alimentation et commutation automatique de l'entrée par détection du signal HDMI

Si vous mettez le moniteur sous tension alors que le périphérique HDMI est raccordé, vous pouvez passer automatiquement à l'entrée HDMI raccordée.

– Réglages du menu qui s'affiche par pression sur la touche HOME/MENU

Vous pouvez sélectionner le menu affiché en appuyant sur la touche **HOME/MENU** de la télécommande.

– Désignation de la source d'entrée initiale lors du démarrage du moniteur

Vous pouvez désigner la source d'entrée initiale lors du démarrage du moniteur.

– Verrouillage du mode Pro

Vous pouvez protéger les réglages du [Mode Pro] en utilisant un code PIN.

– Réglage du volume initial/maximum

Vous pouvez régler le volume initial et maximum du moniteur.

– Restrictions de fonctionnement du moniteur sur la télécommande

Vous pouvez restreindre le fonctionnement du moniteur sur la télécommande.

– Restrictions d'entrées externes

Vous pouvez restreindre l'utilisation d'entrées externes.

– Restriction d'utilisation d'applications

Vous pouvez restreindre l'utilisation d'applications du moniteur.

Comment régler les fonctions du mode Pro

Allez dans [Accueil (Menu)] → [Paramètres] → [Réglages Pro] alors que le Moniteur est en [Mode réglages Pro].*

*Varie en fonction de la version du système d'exploitation.

Réglages recommandés

Cette section présente les réglages recommandés lors de l'utilisation du Moniteur pour un usage professionnel.

Réglage des fonctions ECO

1 Allez dans [Paramètres] → [Système] → [Alimentation et énergie].

- Réglez [Mise en veille du TV] sur [Non].

Réglage des fonctions IP

2 Allez dans [Paramètres] → [Réseau et Internet] → [Réglage du réseau domestique] → [Contrôle IP].

- Réglez [Authentification] sur [Clé normale et pré-partagée].
- Réglez [Simple Contrôle IP] sur [Oui].

Téléchargement auto du logiciel

3 Allez dans [Paramètres] → [Système] → [À propos] → [Mise à jour du logiciel du système].

- Réglez [Rechercher automatiquement une mise à jour] sur [Non].

Réglages de l'image

4 Allez dans [Paramètres] → [Affichage et son] → [Image].

- Réglez [Capteur de lumière] sur [Non].
- Sélectionnez [Mode de l'image] en fonction de l'usage.

[Intense] : Lors de l'utilisation de l'écran de signalisation numérique

[Expert] : Lors de l'affichage de l'image d'origine telle quelle

[Graphiques] : Lors de l'affichage de l'écran du PC

Fonctions de commande

RS-232C

Vous pouvez commander le Moniteur depuis un service externe via RS-232C. Le raccordement RS-232C est expliqué brièvement dans cette page.

Interface

Raccordez le RS-232C au Moniteur par le biais d'un mini-jack stéréo 3,5 mm.

Mini-jack stéréo 3,5 mm

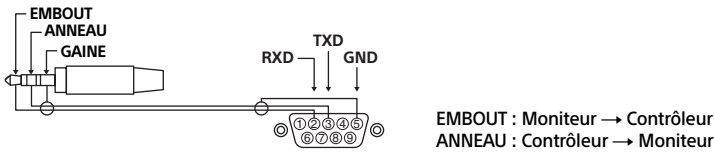

Réglages de connexion

Lors du raccordement RS-232C, effectuez les réglages de connexion ci-dessous.

Débit en bauds	9600 bps
Données	8 bit
Parité	Aucune
Bit de démarrage	1 bit
Bit d'arrêt	1 bit
Contrôle du débit	Aucune

Format de données

Nous introduisons le format de données pour la communication RS-232C ci-dessous.

(a) Requêtes du contrôleur au moniteur

N°	Élément	Valeur	
1	En-tête	0x8C	: Commande
2	Catégorie	0x00	(fixe)
3	Fonction	0xXX	
4	Longueur	0xXX	(=Données X+1 octet)
5	Données 1	0xXX	
:	:	0xXX	
:	:	0xXX	
X+4	Données X	0xXX	
X+5	Somme de contrôle	0xXX	

(b) Réponses du moniteur au contrôleur

N°	Élément	Valeur	
1	En-tête	0x70	Réponse
2	Réponse	0x00	Terminé (Fin normale)
		0x01	: Limite dépassée (Fin anormale-Valeur max. dépassée)
		0x02	: Limite dépassée (Fin anormale-Valeur min. dépassée)
		0x03	: Commande annulée (Fin anormale)
		0x04	: Erreur syntaxique (Erreur de format de données)
3	Somme de contrôle	0xXX	

FR

Exemple de commande

Des exemples de commandes de communications RS-232C sont expliqués ci-dessous.

Commande	En-tête	Catégorie	Fonction	Longueur	Données 1	Données X	Somme de contrôle
Mise sous/ hors tension	0x8C	0x00	0x00	0x02	0X00 (arrêt)	-	0x8E
					0X01 (marche)	-	0x8F
Sélection d'entrée HDMI	0x8C	0x00	0x02	0x03	0x04 (HDMI)	0x01 (#1)	0x96
						0x02 (#2)	0x97
						0x03 (#3)	0x98
						0x04 (#4)	0x99

Pour en savoir plus sur le RS-232C, veuillez contacter votre représentant commercial.

IP

Vous pouvez commander le moniteur via IP depuis une application HTML5/Android sur le Moniteur ou sur le périphérique externe. Vous pouvez gérer et suivre les informations d'entrée/alimentation, démarrer et fermer les applications, contrôler l'affichage comme la source d'entrée et le volume, par exemple. Vous pouvez également restreindre les commandes par la fonction d'authentification.

Protocole IP pris en charge

Nom du protocole	Couche	Format	Authentification	Explication
REST API	HTTP	JSON-RPC	Oui	Les API dont la finalité est le contrôle des périphériques.
IRCC-IP	HTTP	SOAP	Oui	Infrared Compatible Control sur Internet Protocol. La technologies et les formats pour transmettre les commandes de la télécommande via Internet.
Simple Contrôle IP	TCP	Byte stream	ND	Seules les fonctions typiques sont prises en charge.

Réglages du Moniteur

Lors de l'utilisation du [Contrôle IP], réglez d'abord le moniteur comme suit.

Allez dans [Paramètres] → [Réseau et Internet] → [Réglage du réseau domestique] → [Contrôle IP].

Pour REST API et IRCC-IP,

- Sélectionnez [Authentification].
- Définissez [Clé pré-partagée] si nécessaire.

Pour le Simple Contrôle IP,

- Activez [Simple Contrôle IP].

Exemple de requête et réponse HTTP pour REST API

Voici l'exemple d'une requête et réponse pour acquérir l'état d'alimentation du Moniteur (adresse IP : 192.168.0.1 Touche pré-partagée « 1234 »).

URL

<http://192.168.0.1/sony/system>

Requête

```
POST /sony/system HTTP/1.1
Host: 192.168.0.1
Content-Type: application/json; charset=UTF-8
Content-Length: 70
X-Auth-PSK: 1234

{"method": "getPowerStatus", "params": [], "id": 50, "version": "1.0"}
```

Réponse

```
HTTP/1.1 200 OK
Content-Type: application/json; charset=UTF-8
Content-Length: 44

{"result": [{"status": "active"}], "id": 50}
```

Pour en savoir plus sur le [Contrôle IP], veuillez contacter votre représentant commercial.

Annexe

Logiciel étendu

Vous pouvez utiliser le Moniteur avec plus d'aisance en utilisant un logiciel étendu. Cette page présente un exemple de logiciel étendu. Pour en savoir plus, veuillez contacter votre représentant commercial.

FR

Logiciel pour moniteurs de bureau

Fournit des fonctions pratiques pour l'utilisation du moniteur en tant que moniteur de bureau raccordé à un PC dans une salle de conférence ou similaire.

Exemples de fonctions :

- Fonctions de gestion d'alimentation/Suivi de l'alimentation électrique.
- Fonction tableau blanc.
- Système relié au système de réservation de salle de conférence.
- Minuteur de présentation.
- Vous pouvez modifier les entrées ou mettre sous/hors tension sans la télécommande.

Logiciel pour signalisation numérique

Lors de l'utilisation du moniteur en tant qu'affichage de signalisation numérique, le logiciel fournit des fonctions pratiques.

Exemples de fonctions :

- Fonction de gestion de la distribution de signalisation numérique vers plusieurs moniteurs via le réseau.
- Fonction de lecture de signalisation facile avec mémoire USB.
- Fonction de gestion de contenus et de listes de lecture.
- Définition de programme de livraison flexible par heure et jour de la semaine.

Installation du Moniteur LCD au mur

Utilisation du Support de fixation murale en option (SU-WL850 ou SU-WL450)* (non fourni)

A l'attention des clients :

Pour protéger le produit et pour des raisons de sécurité, Sony conseille vivement de confier l'installation de votre Moniteur LCD à des revendeurs ou des installateurs agréés Sony. N'essayez pas de l'installer vous-même.

A l'attention des revendeurs et installateurs Sony :

Soyez particulièrement attentif à la sécurité pendant l'installation, l'entretien périodique et l'examen du produit.

Informations sur l'installation du Support de fixation murale

Pour obtenir les instructions de l'installation du Support de fixation murale, veuillez vous reporter à la section Informations sur l'installation (Support de fixation murale) sur la page du produit correspondant à votre modèle de Moniteur LCD.

<https://www.sony.eu/support>

- Suivez le mode d'emploi fourni avec le Support de fixation murale de votre modèle. Une certaine expérience est requise pour installer ce Moniteur LCD, en particulier pour déterminer la résistance du mur qui devra supporter le poids du Moniteur LCD.
- Sony n'est responsable d'aucun dégât ou blessure provoqué par une erreur de manipulation ou installation incorrecte.
- L'installation murale du Moniteur LCD doit être confiée à un technicien spécialisé.
- Pour des raisons de sécurité, il est vivement recommandé d'utiliser les accessoires Sony, notamment :
 - Support de fixation murale SU-WL850
 - Support de fixation murale SU-WL450

- Veillez à bien utiliser les vis fournies avec le Support de fixation murale lors de la mise en place du Support de fixation murale sur le Moniteur LCD. Les vis fournies sont conçues de la manière illustrée, mesurées à partir de la surface de fixation du Support de fixation murale. Leur diamètre et leur longueur varient suivant le modèle de Support de fixation murale. L'utilisation de vis autres que celles fournies peut occasionner des dégâts à l'intérieur du Moniteur LCD ou provoquer sa chute, etc.

FW-75BZ30J / 65BZ30J / 55BZ30J / 50BZ35J / 50BZ30J / 43BZ35J / 43BZ30J

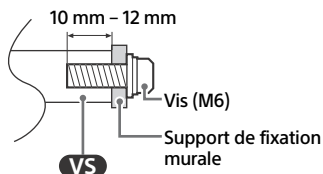

FW-32BZ30J

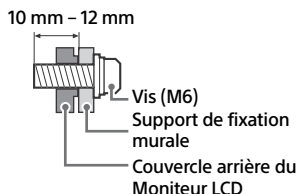

- Assurez-vous de ranger les vis non utilisées et le support de table en lieu sûr jusqu'à ce que vous soyez prêt à fixer le support de table. Conservez les vis hors de portée des jeunes enfants.

* Uniquement sur un nombre limité de régions/pays/modèles de Moniteur LCD.

Utilisation du Support de fixation murale en option (Sauf SU-WL850 ou SU-WL450) (non fourni)

Ce mode d'emploi du Moniteur LCD illustre uniquement les étapes nécessaires à la préparation du Moniteur LCD pour son installation murale avant sa fixation au mur.

Votre Moniteur LCD peut être monté sur un mur à l'aide d'un Support de fixation murale (non fourni). Si le support de table est attaché au Moniteur LCD, il peut être nécessaire de détacher le Moniteur LCD du support de table. Préparez le Moniteur LCD pour le Support de fixation murale avant de réaliser le raccordement des câbles.

Pour protéger le produit et pour des raisons de sécurité, Sony conseille vivement de confier l'installation de votre Moniteur LCD sur le mur à des professionnels qualifiés. N'essayez pas de l'installer vous-même.

- Suivez le mode d'emploi fourni avec le Support de fixation murale de votre modèle. Une certaine expérience est requise pour installer ce Moniteur LCD, en particulier pour déterminer la résistance du mur qui devra supporter le poids du Moniteur LCD.
- Les vis d'installation du Support de fixation murale au Moniteur LCD ne sont pas fournies.
- La longueur de la vis du Support de fixation murale diffère selon l'épaisseur du Support de fixation murale. Veuillez vous référer à l'illustration ci-dessous.

FW-100BZ40J

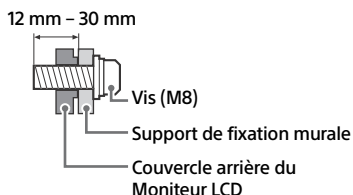

FW-75BZ30J / 65BZ30J / 55BZ30J / 50BZ35J / 50BZ30J / 43BZ35J / 43BZ30J

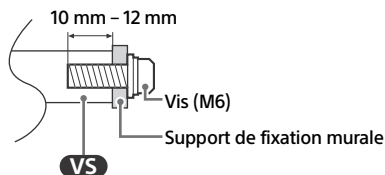

FW-32BZ30J

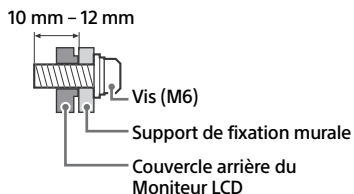

FR

Dépannage

Pour les dépannages généraux tels que : écran noir, absence de son, image figée, Moniteur LCD ne réagissant plus ou perte de réseau, suivez les étapes ci-après.

- 1 Redémarrez votre Moniteur LCD en appuyant sur la touche de mise en marche de la télécommande pendant environ cinq secondes. Le Moniteur LCD redémarre. Si le Moniteur LCD n'est pas rétabli, essayez de débrancher le cordon d'alimentation secteur puis appuyez sur la touche de mise en marche sur le Moniteur LCD et relâchez-la. Attendez deux minutes et branchez le cordon d'alimentation secteur. Ou appuyez sur la touche de mise en marche sur le Moniteur LCD pendant environ 40 secondes jusqu'à ce que le Moniteur LCD se mette hors tension.
- 2 Consultez le menu d'aide en appuyant sur la touche **HELP** de la télécommande.
- 3 Raccordez votre Moniteur LCD à Internet et effectuez une mise à jour du logiciel. Sony vous recommande de mettre à jour le logiciel de votre Moniteur LCD régulièrement. Les mises à jour fournissent de nouvelles fonctionnalités et améliorent les performances.

Lorsque vous branchez le Moniteur LCD, il est possible que vous ne puissiez pas allumer le Moniteur LCD immédiatement même si vous appuyez sur la touche de mise en marche de la télécommande ou du Moniteur LCD.

L'initialisation du système prend du temps. Attendez environ une minute, puis utilisez-le normalement.

La télécommande ne fonctionne pas.

- Remplacez les piles.

Spécifications

Système

Type d'affichage : LCD (écran à cristaux liquides), Rétro-éclairage LED

Sortie son :

FW-32BZ30J : 5 W + 5 W

FW-100BZ40J / 75BZ30J / 65BZ30J / 55BZ30J / 50BZ35J / 50BZ30J / 43BZ35J / 43BZ30J : 10 W + 10 W

Technologie sans fil

Protocole IEEE 802.11a/b/g/n/ac

Bluetooth® Version 4.2

Bande(s) de fréquence

Plage de fréquences	Puissance de sortie
LAN sans fil (Moniteur LCD)	
2400-2483,5 MHz	< 20,0 dBm
5150-5250 MHz	< 23,0 dBm
5250-5350 MHz	< 20,0 dBm
5470-5725 MHz	< 20,0 dBm
5725-5850 MHz	< 13,9 dBm
Bluetooth® (Moniteur LCD)	
2400-2483,5 MHz	< 10,0 dBm

Prises d'entrée/de sortie

↔/↔ AV IN

Entrée audio/vidéo (mini-prise)

HDMI IN 1/2/3/4 (compatible avec HDCP 2.3)

Vidéo (FW-100BZ40J / 50BZ35J / 43BZ35J

uniquement) :

4096 × 2160p (50, 60 Hz)^{*1*2}, 4096 × 2160p (24 Hz)^{*1}, 3840 × 2160p (50, 60 Hz)^{*2}, 3840 × 2160p (24, 25, 30 Hz), 1080p (30, 50, 60, 100, 120 Hz), 1080/24p, 1080i (50, 60 Hz), 720p (30, 50, 60 Hz), 720/24p, 576p, 480p,

Formats PC

3840 × 2160p (100, 120 Hz)^{*2*3}

Vidéo (FW-75BZ30J / 65BZ30J / 55BZ30J / 50BZ30J / 43BZ30J / 32BZ30J uniquement) :

4096 × 2160p (50, 60 Hz)^{*1*2}, 4096 × 2160p (24 Hz)^{*1}, 3840 × 2160p (50, 60 Hz)^{*2}, 3840 × 2160p (24, 25, 30 Hz), 1080p (30, 50, 60 Hz), 1080/24p, 1080i (50, 60 Hz), 720p (30, 50, 60 Hz), 720/24p, 576p, 480p, Formats PC

Audio :

En mode eARC (Enhanced Audio Return Channel)

PCM linéaire 7,1 canaux : 32/44,1/48 kHz 16 bits, Dolby Digital, Dolby Digital Plus, DTS, Dolby TrueHD, DTS-HD MA, Dolby Atmos, DTS:X Master Audio

Sauf mode eARC

PCM linéaire 5,1 canaux : 32/44,1/48/88,2/96/176,4/192 kHz 16/20/24 bits, Dolby Audio, Dolby Atmos, DTS

eARC/ARC (Enhanced Audio Return Channel/Audio Return Channel) (HDMI IN 3 uniquement)^{*4}

En mode eARC

PCM linéaire 7,1 canaux : 32/44,1/48 kHz 16 bits, Dolby Digital, Dolby Digital Plus, DTS, Dolby TrueHD, DTS-HD MA, Dolby Atmos, DTS:X Master Audio

En mode ARC

PCM linéaire deux canaux : 48 kHz 16 bits, Dolby Audio, Dolby Atmos, DTS

↔ DIGITAL AUDIO OUT (OPTICAL)

Prise optique numérique (PCM linéaire deux canaux : 48 kHz 16 bits, Dolby Audio, DTS)

↔ HDMI 4 AUDIO IN

Entrée audio analogique (mini-prise stéréo)

↔ (mini-prise stéréo)

Casque

↔ 1, ↔ 2

Le port USB 1 prend en charge la High Speed USB (USB 2.0)

Le port USB 2 prend en charge la Super Speed USB (USB 3.1 Gen 1)

LAN

Connecteur 10BASE-T/100BASE-TX (La vitesse de connexion du réseau peut varier en fonction de l'environnement d'exploitation. Le débit et la qualité de la communication ne sont pas garantis.)

⊖ ⊕ 19.5 V (FW-32BZ30J uniquement)

Entrée de l'adaptateur secteur

REMOTE

RS-232C, mini-prise

Ce jack sert à recevoir le signal de commande externe.

Puissance, fiche produit et autres

Alimentation

sauf les modèles dotés de l'adaptateur secteur fourni

220 V – 240 V CA, 50 Hz

modèles dotés de l'adaptateur secteur fourni uniquement

19,5 V CC avec l'adaptateur secteur fourni

Valeurs nominales : Entrée 220 V – 240 V CA, 50 Hz

Classe d'efficacité énergétique*5

FW-100BZ40J : A+

FW-75BZ30J : A

FW-65BZ30J : A

FW-55BZ30J : B

FW-50BZ35J : A

FW-50BZ30J : B

FW-43BZ35J : B

FW-43BZ30J : A

FW-32BZ30J : B

Taille d'écran (mesurée en diagonale) (Environ)

FW-100BZ40J : 252,8 cm / 100 pouces

FW-75BZ30J : 189,3 cm / 75 pouces

FW-65BZ30J : 163,9 cm / 65 pouces

FW-55BZ30J : 138,8 cm / 55 pouces

FW-50BZ35J : 125,7 cm / 50 pouces

FW-50BZ30J : 125,7 cm / 50 pouces

FW-43BZ35J : 108,0 cm / 43 pouces

FW-43BZ30J : 108,0 cm / 43 pouces

FW-32BZ30J : 80,1 cm / 32 pouces

Consommation électrique*5

En mode [Standard]

FW-100BZ40J : 215 W

FW-75BZ30J : 187 W

FW-65BZ30J : 145 W

FW-55BZ30J : 123 W

FW-50BZ35J : 95 W

FW-50BZ30J : 97 W

FW-43BZ35J : 76 W

FW-43BZ30J : 64 W

FW-32BZ30J : 54 W

Consommation énergétique annuelle*5*6

FW-100BZ40J : 298 kWh par an

FW-75BZ30J : 259 kWh par an

FW-65BZ30J : 201 kWh par an

FW-55BZ30J : 171 kWh par an

FW-50BZ35J : 132 kWh par an

FW-50BZ30J : 135 kWh par an

FW-43BZ35J : 105 kWh par an

FW-43BZ30J : 89 kWh par an

FW-32BZ30J : 75 kWh par an

Consommation électrique en veille*5*7*8

FW-100BZ40J / 75BZ30J / 65BZ30J / 55BZ30J / 50BZ35J / 50BZ30J / 43BZ35J / 43BZ30J : 0,50 W (25 W en mode de mise à jour du logiciel/EPG)

FW-32BZ30J : 0,50 W (10 W en mode de mise à jour du logiciel/EPG)

Résolution d'affichage (horizontal × vertical) (points)

3840 × 2160

Puissance de sortie nominale

500 mA (pour USB 1), 900 mA (pour USB 2)

Dimensions (Environ) (l × h × p) (cm)

Avec support de table

Position standard :

FW-100BZ40J : 226,0 × 134,6 × 47,5

FW-75BZ30J : 168,6 × 104,5 × 41,0

FW-65BZ30J : 146,2 × 91,2 × 33,8

FW-55BZ30J : 124,3 × 78,7 × 33,8

FW-50BZ35J : 111,9 × 71,5 × 28,6

FW-50BZ30J : 112,6 × 71,8 × 28,6

FW-43BZ35J : 96,4 × 62,8 × 28,6

FW-43BZ30J : 97,2 × 63,2 × 28,6

FW-32BZ30J : 72,6 × 45,4 × 17,2

Position étroite :

FW-75BZ30J : 168,6 × 104,5 × 41,0

FW-65BZ30J : 146,2 × 91,2 × 33,8

FW-55BZ30J : 124,3 × 78,7 × 33,8

Sans support de table

FW-100BZ40J : 226,0 × 129,7 × 9,8

FW-75BZ30J : 168,6 × 96,9 × 7,2

FW-65BZ30J : 146,2 × 84,2 × 7,1

FW-55BZ30J : 124,3 × 71,9 × 7,1

FW-50BZ35J : 111,9 × 64,9 × 7,0

FW-50BZ30J : 112,6 × 65,3 × 7,0

FW-43BZ35J : 96,4 × 56,3 × 6,9

FW-43BZ30J : 97,2 × 56,7 × 7,0

FW-32BZ30J : 72,6 × 43,0 × 7,6

Largeur du support (Environ) (cm)

Position standard :

FW-100BZ40J : 190,1

FW-75BZ30J : 133,0

FW-65BZ30J : 113,0

FW-55BZ30J : 98,3

FW-50BZ35J : 66,5

FW-50BZ30J : 66,5

FW-43BZ35J : 66,5

FW-43BZ30J : 66,5

FW-32BZ30J : 60,6

Position étroite :

FW-75BZ30J : 55,9

FW-65BZ30J : 47,8

FW-55BZ30J : 45,8

Poids (Environ) (kg)

Avec support de table

FW-100BZ40J : 92,6
FW-75BZ30J : 32,9
FW-65BZ30J : 22,5
FW-55BZ30J : 16,6
FW-50BZ35J : 13,3
FW-50BZ30J : 12,9
FW-43BZ35J : 10,7
FW-43BZ30J : 10,5
FW-32BZ30J : 7,7

Sans support de table

FW-100BZ40J : 88,9
FW-75BZ30J : 31,6
FW-65BZ30J : 21,6
FW-55BZ30J : 15,7
FW-50BZ35J : 12,7
FW-50BZ30J : 12,3
FW-43BZ35J : 10,2
FW-43BZ30J : 10
FW-32BZ30J : 7,5

Autres

Accessoires en option

Support de fixation murale : SU-WL850
(FW-75BZ30J / 65BZ30J / 55BZ30J
uniquement)

Support de fixation murale : SU-WL450 (Sauf
FW-100BZ40J)

Caméra Microphone : FWA-CE100

Température de fonctionnement : 0 °C – 40 °C

Humidité de fonctionnement : 10 % – 80 % HR
(sans condensation)

*1 Si la valeur d'entrée est 4096 × 2160p et que [Mode Large] est réglé sur [Normal], la résolution s'affiche à 3840 × 2160p. Pour afficher au format 4096 × 2160p, réglez le paramètre [Mode Large] sur [Étiré 1] ou [Étiré 2].

*2 Reportez-vous au menu à l'écran pour régler [Format du signal HDMI].

*3 HDMI IN 3 & 4 uniquement. Utilisez le câble HDMI ultra-haute vitesse pour la connexion.

*4 Raccordez votre système audio au HDMI IN 3 pour acheminer l'audio de votre Moniteur LCD vers votre système audio.

*5 Ces informations s'appliquent à l'UE ainsi qu'aux pays dont la législation applicable est conforme aux règlements de l'UE en matière d'étiquetage énergétique.

*6 Consommation énergétique en kWh par an, en considérant la consommation électrique du Moniteur LCD lorsqu'il reste allumé 4 heures par jour pendant 365 jours. La consommation électrique réelle dépendra du mode d'utilisation du Moniteur LCD.

*7 La consommation spécifiée en mode de veille est atteinte une fois que le Moniteur LCD a terminé tous les processus internes nécessaires.

*8 La consommation électrique en veille augmentera lorsque votre Moniteur LCD sera connecté au réseau.

Remarque

- La disponibilité des accessoires en option varie selon les pays, les régions, les modèles de Moniteur LCD et les stocks.
- La conception et les spécifications sont sujettes à modification sans préavis.
- Certaines des instructions qui s'affichent à l'écran peuvent ne pas s'appliquer à votre modèle de Moniteur LCD.
- La fiche produit de ce manuel concerne le RÈGLEMENT DÉLÉGUÉ (UE) 1062/2010 DE LA COMMISSION. Reportez-vous à son site Web pour plus d'informations sur le règlement (UE) 2019/2013.

Informations sur les marques commerciales

- Les termes HDMI et High-Definition Multimedia Interface ainsi que le logo HDMI sont des marques commerciales ou des marques déposées de HDMI Licensing Administrator, Inc. aux États-Unis et dans d'autres pays.
- Dolby, Dolby Vision, Dolby Atmos, Dolby Audio et le symbole double-D sont des marques de Dolby Laboratories Licensing Corporation. Fabriqué sous licence de Dolby Laboratories. Travaux confidentiels et non publiés. Copyright © 1992-2020 Dolby Laboratories. Tous droits réservés.
- Vewd® Core. Copyright 1995-2021 Vewd Software AS. All rights reserved.
- Google et Android sont des marques de Google LLC.
- Wi-Fi®, Wi-Fi Alliance® et Wi-Fi Direct® sont des marques déposées de Wi-Fi Alliance.
- Le logo Wi-Fi CERTIFIED™ est une marque de certification de Wi-Fi Alliance.
- Pour les brevets DTS, visitez <http://patents.dts.com>. Fabriqué sous licence de DTS, Inc. DTS, Digital Surround et le logo DTS sont des marques déposées ou des marques commerciales de DTS, Inc. aux États-Unis et dans d'autres pays. ©2020, DTS, Inc. TOUS DROITS RÉSERVÉS.
- Les logos et le mot de marque Bluetooth® sont des marques déposées appartenant à Bluetooth SIG, Inc. et toute utilisation de ces marques par Sony Corporation est couverte par une licence. Les autres marques commerciales et noms de marque appartiennent à leurs propriétaires respectifs.
- TUXERA est une marque déposée de Tuxera Inc. aux États-Unis et dans d'autres pays.

- Toutes les autres marques commerciales appartiennent à leurs propriétaires respectifs.

**Numéro d'enregistrement du produit
(RÈGLEMENT DÉLÉGUÉ (UE) 2019/2013
DE LA COMMISSION)**

FW-100BZ40J (495597), FW-75BZ30J (527375),
FW-65BZ30J (527373), FW-55BZ30J (527370),
FW-50BZ35J (526764), FW-50BZ30J (527368),
FW-43BZ35J (526771), FW-43BZ30J (527366),
FW-32BZ30J (527365).

Los menús de ajustes están sujetos a cambios sin previo aviso.

Tabla de contenidos

AVISO IMPORTANTE	2
Información de seguridad	2
Diagrama de conexiones	4
Mando a distancia y Monitor LCD	7
Ajustes	8
Modo Pro	8
Ajustes recomendados	9
Funciones de control	10
RS-232C	10
IP	12
Anexo	13
Software ampliado	13
Instalación del Monitor LCD en una pared	14
Solución de problemas	15
Especificaciones	16

Acerca de los manuales

Este Monitor LCD se entrega con los siguientes manuales. Conserve los manuales para poderlos consultar en el futuro.

Guía de configuración

- Instalación y configuración del Monitor LCD.

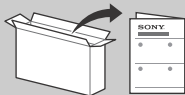

Guía de referencia (este manual) / Documentación de seguridad

- Información de seguridad, mando a distancia, solución de problemas, instalación en la pared, especificaciones, etc.



Ayuda

Encontrará más soluciones de problemas y otra información importante directamente en su Monitor LCD. Pulse **HELP** en el mando a distancia para mostrar una lista de temas.



IMPORTANTE – Lea el Acuerdo de licencia de software para el usuario final antes de utilizar su producto Sony. El uso del producto indica su aceptación de este Acuerdo de licencia de software para el usuario final. El acuerdo de licencia de software entre usted y Sony se encuentra disponible en línea en el sitio web de Sony (<https://www.sony.net/tv-software-licenses/>) o en la pantalla de su producto. Vaya a [Ajustes] → [Sistema] → [Información] → [Información legal] → [Avisos y licencias].

Nota

- Antes de utilizar el Monitor LCD, lea el apartado "Información de seguridad".
- Lea la documentación de seguridad suministrada para obtener información adicional sobre seguridad.
- Las imágenes y las ilustraciones utilizadas en la Guía de configuración y este manual son solo ejemplos y pueden no coincidir con el producto real.

Ubicación de la etiqueta identificativa

Las etiquetas correspondientes al Número de modelo, a la Fecha de producción (año/mes) y al voltaje de la Fuente de alimentación se encuentran situadas en la parte posterior del Monitor LCD o el embalaje.

Para los modelos con un adaptador de corriente suministrado: Las etiquetas correspondientes al Número de modelo del adaptador de corriente y al Número de serie se encuentran situadas en la base del adaptador de corriente.

AVISO IMPORTANTE

Nota sobre equipos inalámbricos

Por la presente, Sony Corporation declara que los tipos de equipo radioeléctrico FW-100BZ40J, FW-75BZ30J, FW-65BZ30J, FW-55BZ30J, FW-50BZ35J, FW-50BZ30J, FW-43BZ35J, FW-43BZ30J, FW-32BZ30J son conformes con la Directiva 2014/53/UE. El texto completo de la declaración UE de conformidad está disponible en la dirección Internet siguiente: <https://compliance.sony.eu>

Para este equipo de radio, aplican las siguientes restricciones de puesta en servicio o requisitos de autorización de uso en AT, BE, HR, CY, CZ, DK, EE, FI, FR, DE, EL, HU, IE, IT, LV, LT, LU, MT, NL, PL, PT, SK, SI, ES, SE, UK, UK (NI), IS, LI, NO, CH, BG, RO, TR, AL, BA, MK, MD, RS, ME, Kosovo :
La banda de 5150 - 5350 MHz solo está permitida para operaciones en interiores.

Información de seguridad

Instalación/configuración

Instale y utilice el Monitor LCD siguiendo las instrucciones que se indican a continuación para evitar el riesgo de incendios, descargas eléctricas u otros daños y/o lesiones.

Instalación

- Debe instalar el Monitor LCD cerca de una toma de corriente de fácil acceso.
- Coloque el Monitor LCD sobre una superficie nivelada y estable para evitar que pueda caerse y provocar daños personales o materiales.
- Instale el Monitor LCD en lugares donde no pueda caerse ni sufrir golpes.

- Instale el Monitor LCD de modo que el soporte de sobremesa del Monitor LCD no sobresalga del soporte para monitor (no suministrado). Si el soporte de sobremesa sobresale del soporte para Monitor LCD, el Monitor LCD podría desequilibrarse, caerse y provocar daños personales o estropearse.

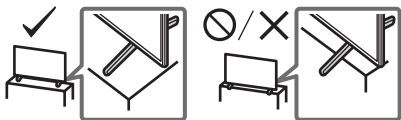

Transporte

- Desconecte todos los cables antes de transportar el Monitor LCD.
- Se necesitan dos o más personas (cuatro o más personas para el FW-100BZ40J) para transportar un Monitor LCD grande.
- Al transportar el Monitor LCD manualmente, sujételo de la forma descrita a continuación. No ejerza presión sobre la pantalla LCD ni el marco que la rodea.
- Al levantar o mover el Monitor LCD, sujételo con firmeza por su parte inferior.

FW-100BZ40J

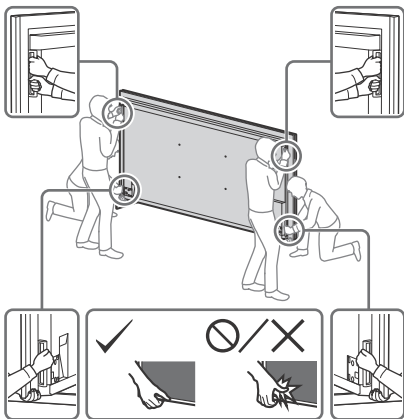

FW-75BZ30J / 65BZ30J / 55BZ30J / 50BZ35J / 50BZ30J / 43BZ35J / 43BZ30J / 32BZ30J

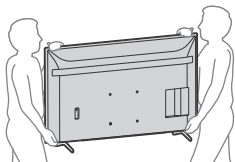

- Durante el transporte, no someta el Monitor LCD a sacudidas o vibraciones excesivas.
- Cuando transporte el Monitor LCD para repararlo o cuando lo cambie de sitio, embálelo con la caja y el material de embalaje originales.

Prevención de volcado

FW-100BZ40J

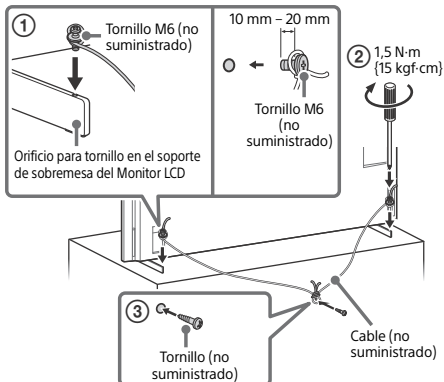

FW-75BZ30J / 65BZ30J / 55BZ30J / 50BZ35J / 50BZ30J / 43BZ35J / 43BZ30J

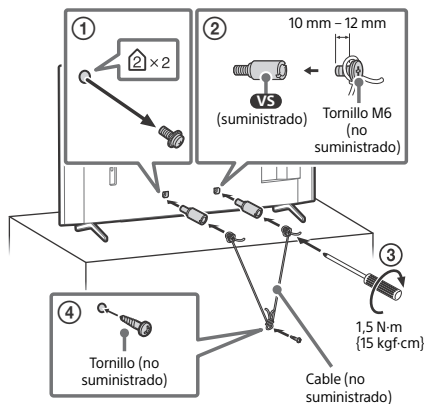

FW-32BZ30J

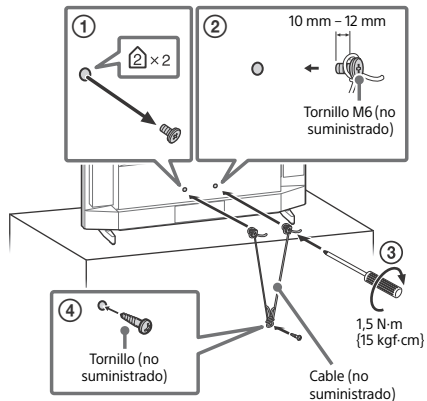

ES

Diagrama de conexiones

Nota

- Las terminales y las etiquetas pueden variar en función de la región, el país o el modelo del Monitor LCD.

FW-100BZ40J / 50BZ35J / 43BZ35J

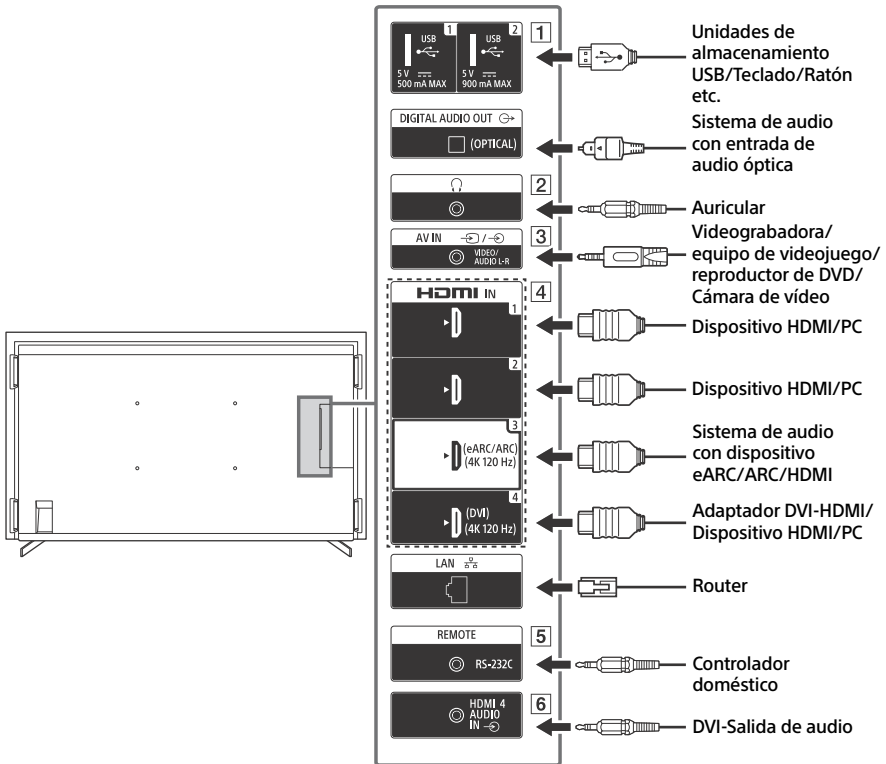

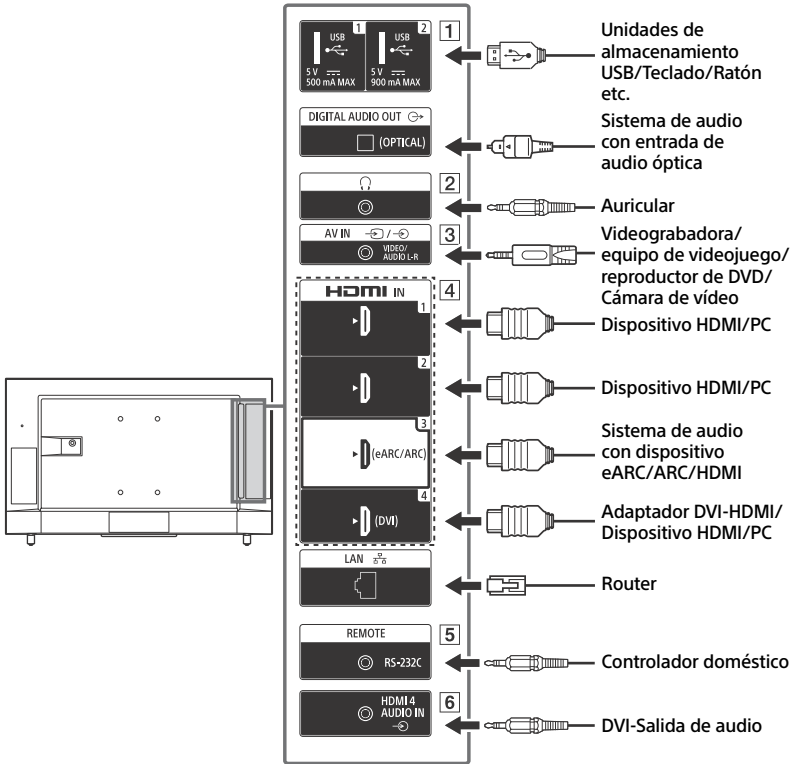

1 **USB 1**, **USB 2**

- La conexión de un dispositivo USB grande puede interferir con otros dispositivos conectados que tenga al lado.

2 **(Auricular)**

- Soporta solo minitoma estéreo de 3 polos.
- No es posible emitir sonido desde el auricular y los altavoces del Monitor LCD al mismo tiempo.

3 / **AV IN**

- Para una conexión compuesta, use un cable de extensión analógico (no suministrado).

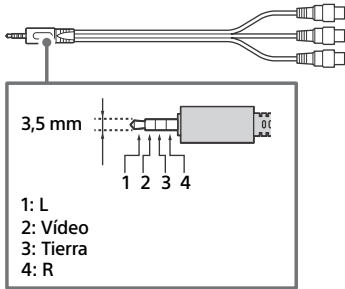

4 **HDMI IN 1/2/3/4**

- La interfaz HDMI es capaz de transmitir el vídeo y el audio digital por un solo cable.
- Si el dispositivo tiene un conector DVI, conéctelo a HDMI IN 4 mediante un adaptador DVI - HDMI (no suministrado) y conecte el conector de salida de audio del dispositivo a HDMI 4 AUDIO IN.

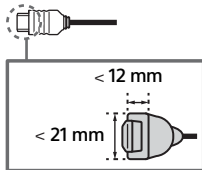

• **HDMI IN 3 eARC/ARC (Enhanced Audio Return Channel/Audio Return Channel)**

- Conecte su sistema de audio a la HDMI IN 3 para enviar el audio del Monitor LCD a su sistema de audio. Un sistema de audio compatible con HDMI eARC/ARC puede enviar video al Monitor LCD y recibir audio del Monitor LCD a través del mismo cable HDMI. Si su sistema de audio no admite HDMI eARC/ARC, necesitará una conexión adicional con DIGITAL AUDIO OUT (OPTICAL).
- Use el cable HDMI con Ethernet para conectar el sistema de audio con eARC.

5 **REMOTE RS-232C**

- Terminal para comunicación serie. Para obtener más detalles, consulte las "Funciones de control".

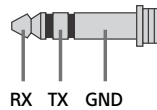

6 **HDMI 4 AUDIO IN**

- Si el dispositivo tiene un conector DVI, conéctelo a HDMI IN 4 mediante un adaptador DVI - HDMI (no suministrado) y conecte el conector de salida de audio del dispositivo a HDMI 4 AUDIO IN.

Mando a distancia y Monitor LCD

La forma del mando a distancia, el diseño, la disponibilidad y la función de los botones del mando a distancia pueden variar en función de su región/país/modelo de Monitor LCD/configuración del Monitor LCD.

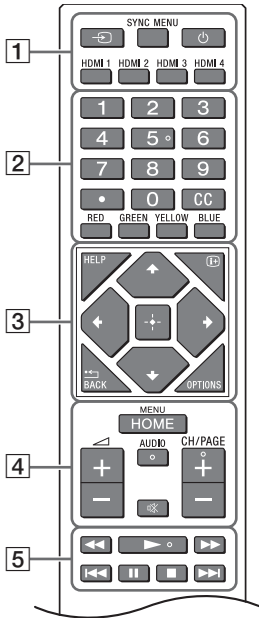

1 (Selección de la entrada): Permite ver y seleccionar la fuente de entrada u otras.

SYNC MENU: Permite acceder al menú de BRAVIA Sync.

(Encendido)

HDMI 1/2/3/4

2 Botones numéricos

(punto)

CC

Botones de colores

3 **HELP:** Permite acceder al menú de ayuda.

(Visualización en pantalla): Permite acceder a información.

/BACK

OPTIONS: Muestra una lista de funciones que se pueden utilizar en cualquier momento.

(D-Pad direccional): Navegación y selección de menús en pantalla.

4 **HOME/MENU**

(Volumen)

AUDIO: Seleccione el sonido de la fuente multilingüe o el sonido dual (según la fuente del programa).

* (Silenciamiento)*

CH/PAGE +/-

5

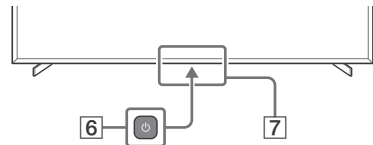

6 (Encendido)

7 Sensor del mando a distancia / Sensor de luz / LED

* El atajo de accesibilidad estará disponible pulsando y manteniendo pulsado (Silenciamiento).

Ajustes

Modo Pro

En el [Modo Pro], puede usar diversas funciones prácticas para uso profesional. Esta sección se muestra cómo cambiar al [Modo Pro] y se describen las funciones típicas del [Modo Pro].

Modo Pro

Modo normal: Este es el modo predeterminado. Las funciones del [Modo Pro] no están disponibles en este modo.

Modo configuración Pro: Este modo le permite configurar distintos ajustes de las funciones del [Modo Pro].

Modo Pro: Este es el modo de funcionamiento para uso profesional, donde puede usar las funciones de [Modo Pro].

Cómo cambiar de modo



Si el monitor está en el Modo normal y el Modo configuración Pro

- Vaya a [Inicio (Menú)] → [Aplicaciones] → [Herramienta modo Pro] y seleccione el modo al que desea cambiar.

Si el monitor está en el Modo Pro

- Pulse las teclas de activación indicadas a continuación en el mando a distancia y en orden, con un intervalo de un segundo.

Después de reiniciar el monitor, el modo cambia a [Modo configuración Pro].

Teclas de activación:  (Visualización en pantalla) /  (Silenciamiento) /  +/- (Volumen +) / **HOME/MENU**

*En principio, no es posible cambiar de modo desde [Herramienta modo Pro] en [Modo Pro]. Si desea cambiar de modo desde [Herramienta modo Pro], vaya a [Ajustes de Pro] → [Restricciones de función] → [Aplicaciones] y cambie [Herramienta modo Pro] a [Habilitar] en [Modo configuración Pro].

Introducción a las funciones del Modo Pro

En el [Modo Pro], puede usar diversas funciones prácticas. A continuación se describen las funciones típicas del [Modo Pro].

– Configuración del funcionamiento del monitor al encender la alimentación de CA

Puede configurar el funcionamiento del monitor al desenchufar y volver a conectar el enchufe de alimentación de CA.

– Visualización optimizada de la pantalla de entrada de PC

La pantalla muestra la pantalla de entrada de PC con un tamaño óptimo acorde con el formato del PC.

– Control de la alimentación y cambio de entrada automática al detectar la señal HDMI

Si enciende el monitor con el dispositivo HDMI conectado, puede cambiar automáticamente a la entrada HDMI conectada.

– Ajustes del menú mostrado al pulsar el botón HOME/MENU

Puede seleccionar el menú mostrado al pulsar el botón **HOME/MENU** en el mando a distancia.

– Designación de fuente de entrada inicial al encender el monitor

Puede designar la fuente de entrada inicial al encender el monitor.

– Bloqueo de Modo Pro

Puede proteger los ajustes del [Modo Pro] con un PIN.

- **Ajuste de volumen inicial/máximo**
Puede ajustar el volumen inicial y máximo del monitor.
- **Restricción del funcionamiento del monitor en el mando a distancia**
Puede restringir el funcionamiento del monitor mediante el mando a distancia.
- **Restricción de entradas externas**
Puede restringir el uso de entradas externas.
- **Restricción de uso de aplicaciones**
Puede restringir el uso de aplicaciones del monitor.

Cómo ajustar las funciones del Modo Pro

Vaya a [Inicio (Menú)] → [Ajustes] → [Ajustes de Pro] cuando el Monitor esté en el [Modo configuración Pro].*

*Varía en función de la versión del SO.

Ajustes recomendados

En esta sección se indican los ajustes recomendados al utilizar el monitor para uso profesional.

Ajuste de funciones ECO

- 1 Vaya a [Ajustes] → [Sistema] → [Alimentación y energía].
 - Cambie [Apagado del TV inactivo] a [No].

Ajuste de funciones IP

- 2 Vaya a [Ajustes] → [Redes e Internet] → [Configuración de la red doméstica] → [Control IP].
 - Cambie [Autenticación] a [Clave normal y previamente compartida].
 - Cambie [Control IP simple] a [Sí].

Descarga de software automática

- 3 Vaya a [Ajustes] → [Sistema] → [Información] → [Actualización del sistema de software].
 - Cambie [Comprobar si hay actualizaciones automáticamente] a [No].

Ajustes de imagen

- 4 Vaya a [Ajustes] → [Visualización y sonido] → [Imagen].
 - Cambie [Sensor de luz] a [No].
 - Seleccione [Modo de Imagen] en función de su uso.

[Viva]: Si se usa la pantalla de señalización digital

[Personal]: Si se muestra la imagen original sin ajustes

[Gráficos]: Si se muestra la pantalla del PC

Funciones de control

RS-232C

Puede controlar el Monitor desde un servicio externo a través de RS-232C. La conexión RS-232C se explica brevemente en esta página.

Interfaz

Establezca la conexión RS-232C al Monitor mediante un minijack estéreo de 3,5 mm.

Minijack estéreo de 3,5 mm

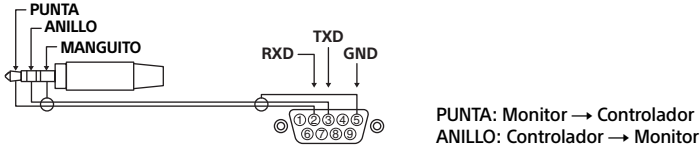

Ajustes de conexión

Al establecer la conexión RS-232C, realice los ajustes de conexión como se indica a continuación.

Velocidad en baudios	9600 bps
Datos	8 bits
Paridad	Ninguno
Bit de inicio	1 bit
Bit de parada	1 bit
Control de flujo	Ninguno

Formato de datos

A continuación se indica el formato de datos para la comunicación RS-232C.

(a) Solicitudes del controlador al monitor

N.º	Elemento	Valor	
1	Encabezado	0x8C	: Control
2	Categoría	0x00	(fijo)
3	Función	0xXX	
4	Longitud	0xXX	(=Data X+1 byte)
5	Data 1	0xXX	
:	:	0xXX	
:	:	0xXX	
X+4	Data X	0xXX	
X+5	Suma de comprobación	0xXX	

(b) Respuestas del monitor al controlador

N.º	Elemento	Valor	
1	Encabezado	0x70	Respuesta
2	Respuesta	0x00	Completado (finalización normal)
		0x01	: Límite superado (Finalización anormal: valor máximo superado)
		0x02	: Límite superado (Finalización anormal: valor mínimo superado)
		0x03	: Comando cancelado (fin anormal)
		0x04	: Error de análisis (error de formato de datos)
3	Suma de comprobación	0xXX	

ES

Ejemplo de comando

A continuación se exponen algunos ejemplos de comando de comunicación RS-232C.

Control	Encabezado	Categoría	Función	Longitud	Data 1	Data X	Suma de comprobación
Alimentación encendida/apagada	0x8C	0x00	0x00	0x02	0x00 (apagada)	-	0x8E
					0x01 (encendida)	-	0x8F
Selección de entrada HDMI	0x8C	0x00	0x02	0x03	0x04 (HDMI)	0x01 (#1)	0x96
						0x02 (#2)	0x97
						0x03 (#3)	0x98
						0x04 (#4)	0x99

Para obtener más detalles sobre RS-232C, contacte con su representante comercial.

IP

Puede controlar el monitor mediante IP desde una aplicación HTML5/Android en el Monitor o en el dispositivo externo. Puede administrar y monitorizar información de entrada/alimentación, iniciar y cerrar aplicaciones y controlar la pantalla, por ejemplo, la fuente de entrada y el volumen. También puede restringir comandos mediante la función de autenticación.

Protocolo IP admitido

Nombre de protocolo	Capa	Formato	Autenticación	Explicación
REST API	HTTP	JSON-RPC	Sí	API cuya finalidad es controlar el dispositivo.
IRCC-IP	HTTP	SOAP	Sí	Control compatible con infrarrojos a través de Protocolo de Internet. La tecnología y los formatos para transmitir comandos de control remoto por Internet.
Control IP simple	TCP	Byte stream	N/A	Solo se admiten las funciones típicas.

Ajustes del Monitor

Cuando utilice el [Control IP], ajuste en primer lugar el monitor como se indica.

Vaya a [Ajustes] → [Redes e Internet] → [Configuración de la red doméstica] → [Control IP].

Para REST API y IRCC-IP:

- Seleccione [Autenticación].
- Configure [Clave previamente compartida] si es necesario.

Para Control IP simple:

- Habilite [Control IP simple].

Ejemplo de solicitud y respuesta HTTP para REST API

A continuación se muestra un ejemplo de solicitud y respuesta para solicitar el estado de alimentación al Monitor (dirección IP: 192.168.0.1 Clave precompartida "1234").

URL

<http://192.168.0.1/sony/system>

Solicitud

```
POST /sony/system HTTP/1.1
Host: 192.168.0.1
Content-Type: application/json; charset=UTF-8
Content-Length: 70
X-Auth-PSK: 1234

{"method": "getPowerStatus", "params": [], "id": 50, "version": "1.0"}
```

Respuesta

```
HTTP/1.1 200 OK
Content-Type: application/json; charset=UTF-8
Content-Length: 44

{"result": [{"status": "active"}], "id": 50}
```

Para obtener más detalles sobre el [Control IP], contacte con su representante comercial.

Anexo

ES

Software ampliado

Puede usar el Monitor de forma más práctica utilizando software ampliado. En esta página se muestra un ejemplo de software ampliado.

Para obtener más detalles, contacte con su representante comercial.

Software para monitores de oficina

Ofrece funciones prácticas para usar el monitor como monitor de oficina conectado a un PC en una sala de conferencias o similares.

Ejemplos de funciones:

- Funciones de monitorización de suministro de alimentación/administración de alimentación.
- Función de pizarra.
- Sistema conectado al sistema de reservas de la sala de conferencias.
- Temporizador de presentación.
- Puede cambiar las entradas o encender/apagar la alimentación sin el mando a distancia.

Software para señalización digital

Si se usa el monitor como pantalla de señalización digital, el software proporciona funciones prácticas.

Ejemplos de funciones:

- Función de gestión de distribución de señalización digital a varios monitores a través de la red.
- Función de reproducción de señalización sencilla con memoria USB.
- Función de administración de contenido y listas de reproducción.
- Ajuste flexible de programa de transmisión por hora y día de la semana.

Instalación del Monitor LCD en una pared

Utilización del Soporte de pared opcional (SU-WL850 o SU-WL450)* (no suministrado)

Para los clientes:

Por motivos de protección del producto y de seguridad, Sony recomienda dejar la instalación del Monitor LCD en manos de distribuidores Sony o proveedores autorizados. Nunca intente realizar la instalación sin ayuda.

Para distribuidores y contratistas de Sony:

Preste especial atención a la seguridad durante la instalación, el mantenimiento periódico y las revisiones de este producto.

Información para la instalación del Soporte de pared

Para obtener instrucciones acerca de la instalación del Soporte de pared, consulte la información de instalación (Soporte de pared) en la página del producto de su modelo de Monitor LCD.

<https://www.sony.eu/support>

- Siga la guía de instrucciones suministrada con el Soporte de pared correspondiente a su modelo. La instalación de este Monitor LCD requiere disponer de suficiente experiencia, especialmente para determinar la solidez de la pared para soportar el peso del Monitor LCD.
- Sony no se hace responsable de daños o lesiones provocados por una manipulación o una instalación incorrectas.
- La instalación en pared solo puede ser realizada por personal cualificado.
- Por razones de seguridad, se recomienda utilizar accesorios Sony como:
 - Soporte de pared SU-WL850
 - Soporte de pared SU-WL450
- Asegúrese de utilizar los tornillos suministrados con el Soporte de pared al fijar el Soporte de pared al Monitor LCD. Los tornillos suministrados han sido diseñados tal y como indica la ilustración si se miden desde la superficie de colocación del Soporte de pared.

El diámetro y longitud de los tornillos varía en función del modelo de Soporte de pared. Si utiliza tornillos distintos de los suministrados, puede provocar un daño interno en el Monitor LCD o éste puede caerse, etc.

FW-75BZ30J / 65BZ30J / 55BZ30J / 50BZ35J / 50BZ30J / 43BZ35J / 43BZ30J

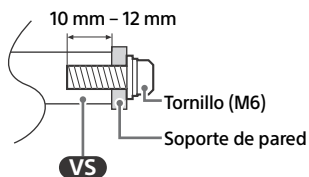

FW-32BZ30J

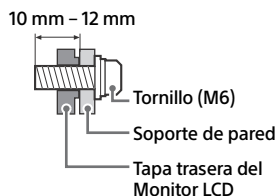

- Guarde los tornillos que no utilice y el soporte de sobremesa en un lugar seguro hasta que esté a punto para montar el soporte de sobremesa. Mantenga los tornillos lejos del alcance de los niños.

* Solo en algunas regiones/países/modelos de Monitor LCD.

Utilización del Soporte de pared opcional (excepto el modelo SU-WL850 o SU-WL450) (no suministrado)

El manual de instrucciones de este Monitor LCD solo proporciona los pasos para preparar el Monitor LCD para su instalación en la pared antes de su montaje en la pared.

El Monitor LCD puede montarse a un Soporte de pared adecuado (no suministrado). Si se montó el Monitor LCD sobre el soporte de sobremesa, es posible que deba desmontarlo. Prepare el Monitor LCD para el Soporte de pared antes de conectar los cables.

Por motivos de protección del producto y de seguridad, Sony recomienda dejar la instalación del Monitor LCD en la pared en manos de profesionales cualificados. Nunca intente realizar la instalación sin ayuda.

- Siga la guía de instrucciones suministrada con el Soporte de pared correspondiente a su modelo. La instalación de este Monitor LCD requiere disponer de suficiente experiencia, especialmente para determinar la solidez de la pared para soportar el peso del Monitor LCD.

- Los tornillos para la instalación del Soporte de pared del Monitor LCD no se suministran.
- La longitud de los tornillos para el Soporte de pared de pared varía según el grosor de este. Consulte la siguiente ilustración.

FW-100BZ40J

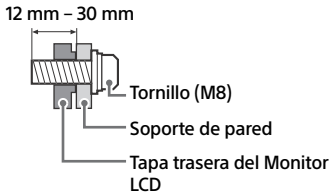

FW-75BZ30J / 65BZ30J / 55BZ30J / 50BZ35J / 50BZ30J / 43BZ35J / 43BZ30J

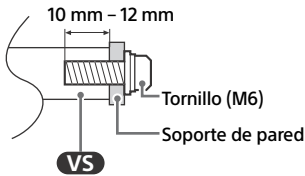

FW-32BZ30J

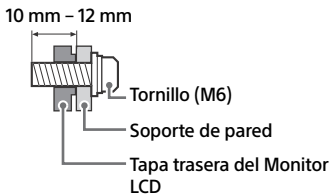

Solución de problemas

Para la solución de problemas generales en situaciones como, por ejemplo, pantalla negra, no hay sonido, imagen congelada, el Monitor LCD no responde o la conexión de red se ha perdido, realice los pasos siguientes.

- 1 Reinicie el Monitor LCD pulsando el botón de encendido en el mando a distancia durante aproximadamente cinco segundos. El Monitor LCD se reiniciará. Si el Monitor LCD no recupera su estado, pruebe a desenchufarlo de la corriente y, a continuación, presione y suelte el botón de encendido del Monitor LCD. Espere durante dos minutos y conecte el cable de alimentación. También puede intentar pulsar el botón de encendido en el Monitor LCD durante unos 40 segundos hasta que este se apague.
- 2 Para consultar el menú Ayuda, pulse **HELP** en el mando a distancia.
- 3 Conecte el Monitor LCD a Internet y realice una actualización de software. Sony recomienda actualizar siempre el software del Monitor LCD. Las actualizaciones de software mejoran el rendimiento del Monitor LCD y añaden nuevas funciones.

Al conectar el Monitor LCD, es posible que no se encienda aunque pulse el botón de encendido del mando a distancia o del Monitor LCD.

El sistema tarda un tiempo en inicializarse. Espere aproximadamente un minuto y vuelva a intentarlo.

El mando a distancia no funciona.

- Cambie las pilas.

Especificaciones

Sistema

Sistema de panel: Panel LCD (pantalla de cristal líquido), Retroiluminación LED

Salida de sonido:

FW-32BZ30J: 5 W + 5 W

FW-100BZ40J / 75BZ30J / 65BZ30J / 55BZ30J / 50BZ35J / 50BZ30J / 43BZ35J / 43BZ30J: 10 W + 10 W

Tecnología inalámbrica

Protocolo IEEE 802.11a/b/g/n/ac

Bluetooth® versión 4.2

Bandas de frecuencia

Intervalo de frecuencias	Potencia de salida
LAN inalámbrica (Monitor LCD)	
2400-2483,5 MHz	< 20,0 dBm
5150-5250 MHz	< 23,0 dBm
5250-5350 MHz	< 20,0 dBm
5470-5725 MHz	< 20,0 dBm
5725-5850 MHz	< 13,9 dBm
Bluetooth® (Monitor LCD)	
2400-2483,5 MHz	< 10,0 dBm

Conectores de entrada/salida

↔/↔ AV IN

Entrada de vídeo/audio (miniconector)

HDMI IN 1/2/3/4 (compatible con HDCP 2.3)

Vídeo (sólo FW-100BZ40J / 50BZ35J / 43BZ35J):

4096 × 2160p (50, 60 Hz)^{*1*2}, 4096 × 2160p (24 Hz)^{*1}, 3840 × 2160p (50, 60 Hz)^{*2}, 3840 × 2160p (24, 25, 30 Hz), 1080p (30, 50, 60, 100, 120 Hz), 1080/24p, 1080i (50, 60 Hz), 720p (30, 50, 60 Hz), 720/24p, 576p, 480p,

Formatos de PC

3840 × 2160p (100, 120 Hz)^{*2*3}

Vídeo (sólo FW-75BZ30J / 65BZ30J / 55BZ30J / 50BZ30J / 43BZ30J / 32BZ30J):

4096 × 2160p (50, 60 Hz)^{*1*2}, 4096 × 2160p (24 Hz)^{*1}, 3840 × 2160p (50, 60 Hz)^{*2}, 3840 × 2160p (24, 25, 30 Hz), 1080p (30, 50, 60 Hz), 1080/24p, 1080i (50, 60 Hz), 720p (30, 50, 60 Hz), 720/24p, 576p, 480p, Formatos de PC

Audio:

En el modo eARC (Enhanced Audio Return Channel)

PCM lineal de 7,1 canales: 32/44,1/48 kHz 16 bits, Dolby Digital, Dolby Digital Plus, DTS, Dolby TrueHD, DTS-HD MA, Dolby Atmos, DTS:X Master Audio

Excepto en el modo eARC

PCM lineal de 5,1 canales: 32/44,1/48/88,2/96/176,4/192 kHz 16/20/24 bits, Dolby Audio, Dolby Atmos, DTS

eARC/ARC (Enhanced Audio Return Channel/Audio Return Channel) (sólo HDMI IN 3)^{*4}

En el modo eARC

PCM lineal de 7,1 canales: 32/44,1/48 kHz 16 bits, Dolby Digital, Dolby Digital Plus, DTS, Dolby TrueHD, DTS-HD MA, Dolby Atmos, DTS:X Master Audio

En el modo ARC

PCM lineal de dos canales: 48 kHz 16 bits, Dolby Audio, Dolby Atmos, DTS

↔ DIGITAL AUDIO OUT (OPTICAL)

Toma digital óptica (PCM lineal de dos canales: 48 kHz 16 bits, Dolby Audio, DTS)

↔ HDMI 4 AUDIO IN

Entrada de audio analógico (minitoma estéreo)

🎧 (minitoma estéreo)

Auricular

🔌 1, 🔌 2

El puerto USB 1 es compatible con USB de alta velocidad (USB 2.0)

El puerto USB 2 es compatible con Super Speed USB (USB 3.1 Gen 1)

📶 LAN

Conector 10BASE-T/100BASE-TX (La velocidad de conexión puede variar según el entorno operativo de la red. No se garantizan la frecuencia y la calidad de comunicación.)

⊖ ⊕ 19.5 V (sólo FW-32BZ30J)

Entrada del adaptador de corriente

REMOTE

Miniconector estéreo RS-232C

Este conector es para recibir señal de control externa.

Alimentación, ficha de producto y otros

Requisitos de alimentación

excepto modelos con adaptador de corriente suministrado

220 V – 240 V CA, 50 Hz

solo modelos con adaptador de corriente suministrado

CD 19,5 V con adaptador de corriente

Clasificación: Entrada 220 V – 240 V CA, 50 Hz

Categoría de eficiencia energética*⁵

FW-100BZ40J: A+

FW-75BZ30J: A

FW-65BZ30J: A

FW-55BZ30J: B

FW-50BZ35J: A

FW-50BZ30J: B

FW-43BZ35J: B

FW-43BZ30J: A

FW-32BZ30J: B

Tamaño de la pantalla (medida diagonalmente) (Aprox.)

FW-100BZ40J: 252,8 cm / 100 pulgadas

FW-75BZ30J: 189,3 cm / 75 pulgadas

FW-65BZ30J: 163,9 cm / 65 pulgadas

FW-55BZ30J: 138,8 cm / 55 pulgadas

FW-50BZ35J: 125,7 cm / 50 pulgadas

FW-50BZ30J: 125,7 cm / 50 pulgadas

FW-43BZ35J: 108,0 cm / 43 pulgadas

FW-43BZ30J: 108,0 cm / 43 pulgadas

FW-32BZ30J: 80,1 cm / 32 pulgadas

Consumo de energía*⁵

En el modo [Estándar]

FW-100BZ40J: 215 W

FW-75BZ30J: 187 W

FW-65BZ30J: 145 W

FW-55BZ30J: 123 W

FW-50BZ35J: 95 W

FW-50BZ30J: 97 W

FW-43BZ35J: 76 W

FW-43BZ30J: 64 W

FW-32BZ30J: 54 W

Consumo de energía anual*^{5,6}

FW-100BZ40J: 298 kWh por año

FW-75BZ30J: 259 kWh por año

FW-65BZ30J: 201 kWh por año

FW-55BZ30J: 171 kWh por año

FW-50BZ35J: 132 kWh por año

FW-50BZ30J: 135 kWh por año

FW-43BZ35J: 105 kWh por año

FW-43BZ30J: 89 kWh por año

FW-32BZ30J: 75 kWh por año

Consumo de energía en modo de espera*^{5,7,8}

FW-100BZ40J / 75BZ30J / 65BZ30J / 55BZ30J / 50BZ35J / 50BZ30J / 43BZ35J / 43BZ30J:

0,50 W (25 W en el modo de actualización del software/EPG)

FW-32BZ30J: 0,50 W (10 W en el modo de actualización del software/EPG)

Resolución de la pantalla (horizontal x vertical) (píxeles)

3840 x 2160

Potencia de salida

500 mA (para USB 1), 900 mA (para USB 2)

Dimensiones (Aprox.) (ancho x alto x fondo) (cm)

con soporte de sobremesa

Posición estándar:

FW-100BZ40J: 226,0 x 134,6 x 47,5

FW-75BZ30J: 168,6 x 104,5 x 41,0

FW-65BZ30J: 146,2 x 91,2 x 33,8

FW-55BZ30J: 124,3 x 78,7 x 33,8

FW-50BZ35J: 111,9 x 71,5 x 28,6

FW-50BZ30J: 112,6 x 71,8 x 28,6

FW-43BZ35J: 96,4 x 62,8 x 28,6

FW-43BZ30J: 97,2 x 63,2 x 28,6

FW-32BZ30J: 72,6 x 45,4 x 17,2

Posición estrecha:

FW-75BZ30J: 168,6 x 104,5 x 41,0

FW-65BZ30J: 146,2 x 91,2 x 33,8

FW-55BZ30J: 124,3 x 78,7 x 33,8

sin soporte de sobremesa

FW-100BZ40J: 226,0 x 129,7 x 9,8

FW-75BZ30J: 168,6 x 96,9 x 7,2

FW-65BZ30J: 146,2 x 84,2 x 7,1

FW-55BZ30J: 124,3 x 71,9 x 7,1

FW-50BZ35J: 111,9 x 64,9 x 7,0

FW-50BZ30J: 112,6 x 65,3 x 7,0

FW-43BZ35J: 96,4 x 56,3 x 6,9

FW-43BZ30J: 97,2 x 56,7 x 7,0

FW-32BZ30J: 72,6 x 43,0 x 7,6

Anchura del soporte (Aprox.) (cm)

Posición estándar:

FW-100BZ40J: 190,1
FW-75BZ30J: 133,0
FW-65BZ30J: 113,0
FW-55BZ30J: 98,3
FW-50BZ35J: 66,5
FW-50BZ30J: 66,5
FW-43BZ35J: 66,5
FW-43BZ30J: 66,5
FW-32BZ30J: 60,6

Posición estrecha:

FW-75BZ30J: 55,9
FW-65BZ30J: 47,8
FW-55BZ30J: 45,8

Peso (Aprox.) (kg)

con soporte de sobremesa

FW-100BZ40J: 92,6
FW-75BZ30J: 32,9
FW-65BZ30J: 22,5
FW-55BZ30J: 16,6
FW-50BZ35J: 13,3
FW-50BZ30J: 12,9
FW-43BZ35J: 10,7
FW-43BZ30J: 10,5
FW-32BZ30J: 7,7

sin soporte de sobremesa

FW-100BZ40J: 88,9
FW-75BZ30J: 31,6
FW-65BZ30J: 21,6
FW-55BZ30J: 15,7
FW-50BZ35J: 12,7
FW-50BZ30J: 12,3
FW-43BZ35J: 10,2
FW-43BZ30J: 10
FW-32BZ30J: 7,5

Otros

Accesorios opcionales

Soporte de pared: SU-WL850 (sólo
FW-75BZ30J / 65BZ30J / 55BZ30J)

Soporte de pared: SU-WL450 (excepto el
modelo FW-100BZ40J)

Conjunto de cámara y micrófono: FWA-CE100

Temperatura de funcionamiento: De 0 °C a
40 °C

Humedad de funcionamiento: 10 % – 80 % RH
(sin condensación)

*1 Si se introduce 4096 × 2160p y [Modo horizontal] se
cambia a [Normal], la resolución mostrada será 3840
× 2160p. Para ver 4096 × 2160p, cambie el ajuste de
[Modo horizontal] a [Completo 1] o [Completo 2].

*2 Consulte el menú en pantalla para configurar
[Formato de señal HDMI].

*3 Sólo HDMI IN 3 & 4. Utilice el Cable HDMI de ultra
alta velocidad para la conexión.

*4 Conecte su sistema de audio a la HDMI IN 3 para
enviar el audio del Monitor LCD a su sistema de
audio.

*5 Esta información es para la UE y otros países cuyas
normativas relevantes se basen en la normativa de
etiquetado de energía de la UE.

*6 Consumo de energía en kWh al año, con el Monitor
LCD funcionando 4 horas al día durante 365 días. El
consumo de energía real depende de la frecuencia
de uso del Monitor LCD.

*7 El consumo de energía en modo de espera
especificado se alcanza cuando el Monitor LCD
termina los procesos internos necesarios.

*8 El consumo de energía en modo de espera aumenta
si el Monitor LCD está conectado a la red.

Nota

- La disponibilidad de los accesorios opcionales depende del país, la región, el modelo de Monitor LCD y las existencias.
- El diseño y las especificaciones están sujetos a cambios sin previo aviso.
- Es posible que algunas de las instrucciones en pantalla no se apliquen a su modelo de Monitor LCD.
- La ficha de producto en este manual es para el REGLAMENTO DELEGADO (UE) DE LA COMISIÓN 1062/2010. Consulte su sitio web para obtener información sobre (UE) 2019/2013.

Información sobre las marcas comerciales

- Los términos HDMI y HDMI High-Definition Multimedia Interface, y el Logotipo HDMI son marcas comerciales o marcas registradas de HDMI Licensing Administrator, Inc. en los Estados Unidos y en otros países.
- Dolby, Dolby Vision, Dolby Atmos, Dolby Audio y el símbolo de la doble D son marcas comerciales de Dolby Laboratories Licensing Corporation. Fabricado con la licencia de Dolby Laboratories. Documentos confidenciales sin publicar. Copyright © 1992-2020 Dolby Laboratories. Todos los derechos reservados.
- Vewd® Core. Copyright 1995-2021 Vewd Software AS. All rights reserved.
- Google y Android son marcas comerciales de Google LLC.
- Wi-Fi®, Wi-Fi Alliance® y Wi-Fi Direct® son marcas registradas de Wi-Fi Alliance.
- El logotipo Wi-Fi CERTIFIED™ es una marca de certificación de Wi-Fi Alliance.
- Para obtener información sobre las patentes DTS, consulte <http://patents.dts.com>. Fabricado con licencia de DTS, Inc. DTS, Digital Surround y el logotipo de DTS son marcas comerciales registradas o marcas comerciales de DTS, Inc. en los Estados Unidos y en otros países. © 2020 DTS, Inc. TODOS LOS DERECHOS RESERVADOS.

- Los logotipos y el nombre de la marca Bluetooth® son marcas registradas propiedad de Bluetooth SIG, Inc. y el uso de dichas marcas por parte de Sony Corporation es siempre con la licencia correspondiente. El resto de marcas comerciales y nombres comerciales son propiedad de sus respectivos propietarios.
- TUXERA es una marca comercial registrada de Tuxera Inc. en los EEUU y otros países.
- Todas las demás marcas comerciales son propiedad de sus respectivos propietarios.

Número de registro de producto (REGLAMENTO DELEGADO (UE) DE LA COMISIÓN 2019/2013)

FW-100BZ40J (495597), FW-75BZ30J (527375),
FW-65BZ30J (527373), FW-55BZ30J (527370),
FW-50BZ35J (526764), FW-50BZ30J (527368),
FW-43BZ35J (526771), FW-43BZ30J (527366),
FW-32BZ30J (527365).

Inhoudsopgave

BELANGRIJK BERICHT	2
Veiligheidsinformatie	2
Aansluitschema	4
Afstandsbediening en LCD-monitor	7
Instellingen	8
Pro-modus	8
Aanbevolen instellingen	9
Besturingsfuncties	10
RS-232C	10
IP	11
Bijlage	13
Aanvullende software	13
De LCD-monitor op de wand installeren	14
Problemen oplossen	15
Specificaties	16

Over handleidingen

Deze LCD-monitor wordt met de volgende handleidingen geleverd. Bewaar de handleidingen voor toekomstig gebruik.

Installatiehandleiding

- Installatie en instelling van de LCD-monitor.



Referentieids (deze handleiding) / Veiligheidsdocumentatie

- Veiligheidsinformatie, afstandsbediening, problemen oplossen, wandmontage-installatie, specificatie, enz.



Help

U kunt meer informatie over probleemoplossing en andere handige tips direct op uw LCD-monitor vinden. Druk op de afstandsbediening op **HELP** voor een lijst van onderwerpen.



De instellingsmenu's kunnen zonder voorafgaande kennisgeving worden gewijzigd.

BELANGRIJK - lees de softwarelicentieovereenkomst voor eindgebruikers voordat u uw Sony-product gaat gebruiken.

Gebruik maken van dit product geeft aan dat u de softwarelicentieovereenkomst voor eindgebruikers accepteert. De softwarelicentieovereenkomst tussen u en Sony is online beschikbaar op de Sony-website (<https://www.sony.net/tv-software-licenses/>) of op uw productscherm. Ga naar [Instellingen] → [Systeem] → [Over] → [Juridische informatie] → [Opmerkingen en licenties].

Opmerkingen

- Lees voor het bedienen van de LCD-monitor de "Veiligheidsinformatie".
- Lees de meegeleverde documentatie voor extra veiligheidsinformatie.
- De afbeeldingen en illustraties die in de installatiehandleiding en de handleiding worden gebruikt, gelden uitsluitend als referentie en kunnen van het actuele product afwijken.

Locatie van het identificatielabel

Het label met het modelnummer, de productiedatum (jaar/maand) en de voedingsklasse bevinden zich op de achterzijde van de LCD-monitor of de verpakking.

Voor modellen met een bijgeleverde voedingsadapter: De labels van het modelnummer en serienummer van de voedingsadapter staan op de van de voedingsadapter.

BELANGRIJK BERICHT

Opmerking voor radioapparatuur

Hierbij verklaart Sony Corporation dat de types radioapparatuur FW-100BZ40J, FW-75BZ30J, FW-65BZ30J, FW-55BZ30J, FW-50BZ35J, FW-50BZ30J, FW-43BZ35J, FW-43BZ30J, FW-32BZ30J conform zijn met Richtlijn 2014/53/EU. De volledige tekst van de EU-conformiteitsverklaring kan worden geraadpleegd op het volgende internetadres: <https://compliance.sony.eu>

Voor deze radioapparatuur gelden in AT, BE, HR, CY, CZ, DK, EE, FI, FR, DE, EL, HU, IE, IT, LV, LT, LU, MT, NL, PL, PT, SK, SI, ES, SE, UK, UK (NI), IS, LI, NO, CH, BG, RO, TR, AL, BA, MK, MD, RS, ME en Kosovo de volgende beperkingen op het in gebruik nemen of op de voorschriften voor toestemming tot het gebruik : de 5150 - 5350 MHz-band mag uitsluitend binnen worden gebruikt.

Veiligheidsinformatie

Installatie/configuratie

Installeer en gebruik de LCD-monitor volgens de instructies hieronder zodat het risico van brand, elektrische schok, schade en/of letsel wordt voorkomen.

Installatie

- De LCD-monitor moet in de buurt van een goed toegankelijk stopcontact worden geplaatst.
- Plaats de LCD-monitor op een stabiel, horizontaal oppervlak zodat de monitor niet kan vallen en geen persoonlijk letsel en materiële schade wordt veroorzaakt.
- Zet de LCD-monitor op een plaats waar er niet aan getrokken of tegen geduwd kan worden, en waar deze niet om kan vallen.

- Plaats de LCD-monitor zo dat de standaard van de monitor niet buiten de rand van het meubel (niet bijgeleverd) steekt. Als de standaard van de monitor buiten de rand van het meubel steekt, kan de LCD-monitor omkantelen of vallen en dat kan persoonlijk letsel of beschadiging van de LCD-monitor tot gevolg hebben.

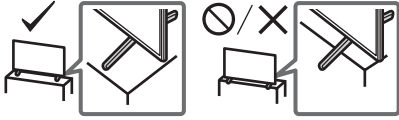

Transport

- Voordat u de LCD-monitor transporteert, moet u alle snoeren loskoppelen.
- Voor het transport van een grote LCD-monitor zijn twee of drie personen (vier of meer personen voor FW-100BZ40J) nodig.
- Wanneer de LCD-monitor met de hand wordt gedragen, dient u deze als volgt vast te houden. Druk niet tegen het LCD-scherm en het kader rond het scherm.
- Wanneer u de LCD-monitor optilt of verplaatst, moet u deze stevig aan de onderzijde vastpakken.

FW-100BZ40J

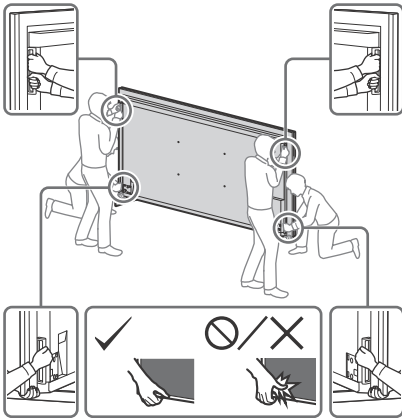

FW-75BZ30J / 65BZ30J / 55BZ30J / 50BZ35J / 50BZ30J / 43BZ35J / 43BZ30J / 32BZ30J

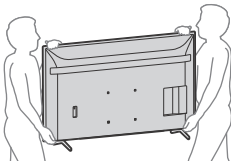

- Wanneer u de LCD-monitor vervoert, mag u deze niet blootstellen aan schokken of sterke trillingen.
- Wanneer u de LCD-monitor naar de reparateur brengt of vervoert, verpakt u deze in de oorspronkelijke doos en verpakkingsmaterialen.

Omvalpreventie

FW-100BZ40J

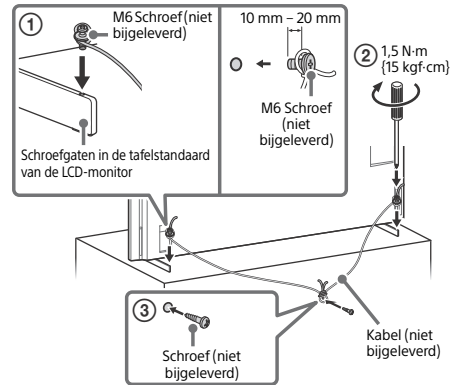

FW-75BZ30J / 65BZ30J / 55BZ30J / 50BZ35J / 50BZ30J / 43BZ35J / 43BZ30J

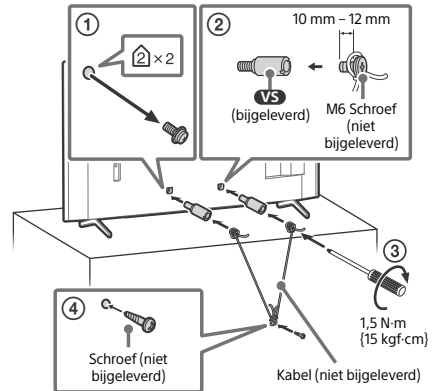

FW-32BZ30J

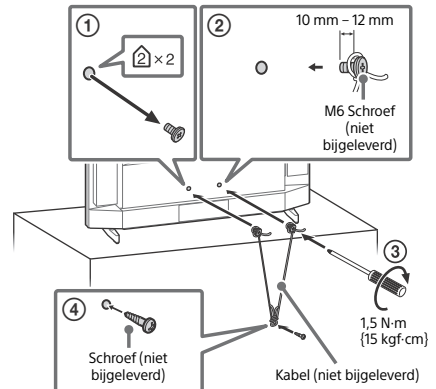

Aansluitschema

Opmerkingen

- Aansluitingen en labels kunnen verschillen afhankelijk van regio/land/model LCD-monitor.

FW-100BZ40J / 50BZ35J / 43BZ35J

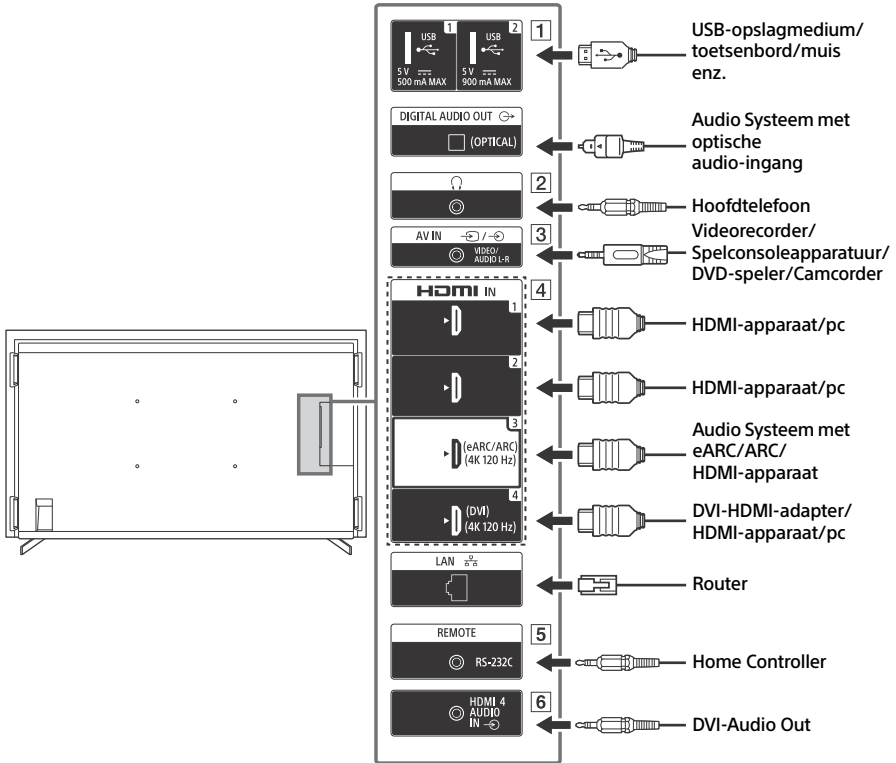

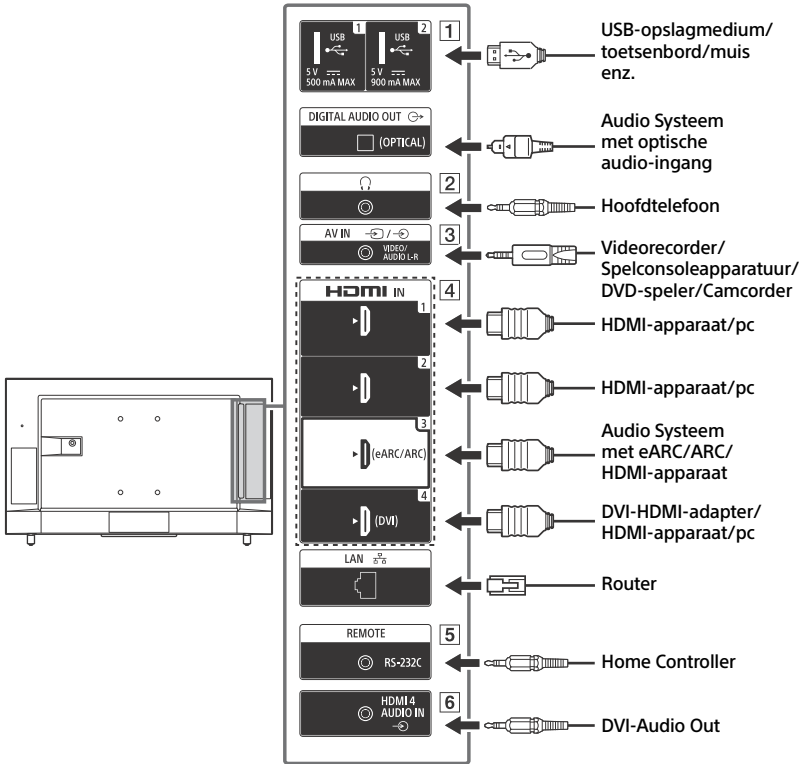

1 **USB 1**, **USB 2**

- Als u hierop een groot USB-apparaat aansluit, kan dit andere aangesloten apparaten hinderen.

2 **(Hoofdtelefoon)**

- Ondersteunt alleen een 3-polige stereo miniaansluiting.
- U kunt het geluid niet gelijktijdig weergeven via de luidsprekers van uw LCD-monitor en uw hoofdtelefoon.

3 / **AV IN**

- Gebruik voor een Composite-aansluiting een analoge verlengkabel (niet bijgeleverd).

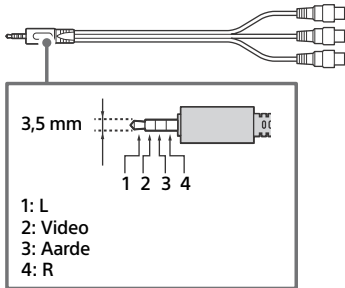

4 **HDMI IN 1/2/3/4**

- Met de HDMI-interface kunnen digitale video en audio over een enkele kabel worden verzonden.
- Als het apparaat een DVI-aansluiting heeft, sluit u het aan op HDMI IN 4 met een DVI-HDMI-adapter (niet bijgeleverd) en sluit de audio-uitgangsaansluiting van het apparaat aan op HDMI 4 AUDIO IN.

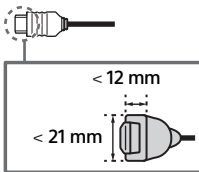

• **HDMI IN 3 eARC/ARC (Enhanced Audio Return Channel/Audio Return Channel)**

Wilt u het audiosignaal van de LCD-monitor naar het audiosysteem sturen, sluit dan uw audiosysteem aan op HDMI IN 3. Een audiosysteem dat HDMI eARC/ARC ondersteunt, kan via dezelfde HDMI-kabel video naar de LCD-monitor sturen en audio van de LCD-monitor ontvangen. Als uw audiosysteem geen HDMI eARC/ARC ondersteunt, is een extra aansluiting met DIGITAL AUDIO OUT (OPTICAL) nodig.

- Gebruik de HDMI-kabel met ethernet om een audiosysteem met eARC aan te sluiten.

5 **REMOTE RS-232C**

- Aansluiting voor seriële communicatie. Zie voor details "Besturingsfuncties".

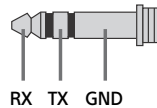

6 **HDMI 4 AUDIO IN**

- Als het apparaat een DVI-aansluiting heeft, sluit u het aan op HDMI IN 4 met een DVI-HDMI-adapter (niet bijgeleverd) en sluit de audio-uitgangsaansluiting van het apparaat aan op HDMI 4 AUDIO IN.

Afstandsbediening en LCD-monitor

De vorm van de afstandsbediening, indeling, beschikbaarheid en functie van de toetsen van de afstandsbediening kunnen verschillen afhankelijk van uw regio/land/model LCD-monitor/instellingen LCD-monitor.

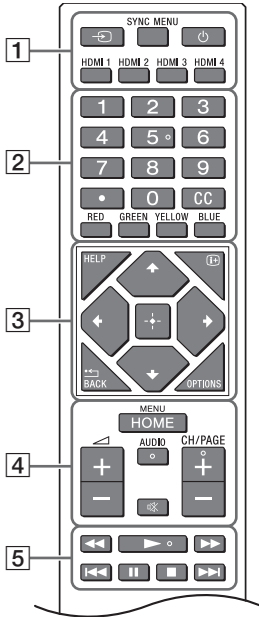

1 → (Ingangselectie): De ingangsbron weergeven en selecteren enz.

SYNC MENU: Hiermee kunt u het BRAVIA Sync-menu openen.

⏻ (Uitschakelen)

HDMI 1/2/3/4

2 Cijfertoetsen

• (punt)

CC

Kleurtoetsen

3 **HELP:** Hiermee kunt u het helpmenu openen.

i+ (Schermweergave): Hiermee kunt u informatie weergeven.

←/BACK

OPTIONS: Geeft een lijst met functies weer die op dat moment gebruikt kunnen worden.

⬆/⬇/⬅/➡/⬅ (Navigatie pijltjesknop):

Menu voor navigatie en selectie op het scherm.

4 **HOME/MENU**

↔ +/- (Volume)

AUDIO: Selecteer het geluid van een meertalige bron of tweevoudig geluid (afhankelijk van de programmabron).

⊗ (Dempen van het geluid)*

CH/PAGE +/-

5 ⏪/⏩/⏮/⏭/⏸/⏹/⏭/⏩

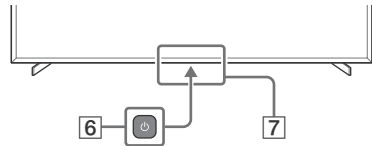

6 ⏻ (Uitschakelen)

7 Afstandsbedieningssensor / Lichtsensor / led

* Toegankelijkheidssneltoets is beschikbaar door ⊗ (Dempen van het geluid) in te drukken en vast te houden.

NL

Instellingen

Pro-modus

In [Pro-modus] kunt u diverse handige, professionele functies gebruiken. Hierna leggen we uit hoe u naar [Pro-modus] kunt overschakelen en wat de typische functies van [Pro-modus] zijn.

Pro-modus

Normale modus: Dit is de standaard stand. [Pro-modus]-functies zijn in deze stand niet beschikbaar.

Pro-Modus instellingen: In deze stand kunt u diverse instellingen van de [Pro-modus]-functies instellen.

Pro-modus: Dit is de bedieningsstand voor professioneel gebruik, waarmee u de [Pro-modus]-functies kunt gebruiken.

Wijzigen van de stand



Als de monitor in de normale modus of de Pro-Modus instellingen staat

- Ga naar [Start (menu)] → [Apps] → [Tool Pro-modus] en selecteer dan de stand waarnaar u wilt overschakelen.

Als de monitor in de Pro-modus staat

- Druk achtereenvolgens binnen één seconde op de hieronder beschreven activeringstoetsen op de afstandsbediening.

Na het herstarten van de monitor wijzigt de stand naar [Pro-Modus instellingen].

Activeringstoetsen:  (Schermweergave) /  (Dempen van het geluid) /  +/- (Volume +) / **HOME/**

MENU

*U kunt niet direct de stand wijzigen van [Tool Pro-modus] in [Pro-modus]. Als u de stand [Tool Pro-modus] wil wijzigen, ga naar [Pro-instellingen] → [Functiebeperkingen] → [Apps] en wijzig [Tool Pro-modus] naar [Toelaten] in [Pro-Modus instellingen].

Inleiding van de Pro-modus-functies

In [Pro-modus] kunt u diverse handige functies gebruiken. Typische [Pro-modus]-functies zijn hieronder aangegeven.

- **Instellen dat de monitor werkt bij het inschakelen van de stroom**
U kunt instellen dat de monitor uitschakelt/gaat werken als de netstekker uit het stopcontact wordt gehaald of er weer ingestoken wordt.
- **Geoptimaliseerde weergave van het ingangsscherm van de pc**
Het scherm geeft het ingangsscherm van de pc weer met de optimale afmetingen volgens het pc-formaat.
- **Voedingsregeling en automatisch schakelen van ingang door HDMI-signaaldetectie**
Als u de monitor aanzet terwijl het HDMI-apparaat is aangesloten, kunt u automatisch overschakelen naar de aangesloten HDMI-ingang.
- **Instellingen van het weergegeven menu als u de HOME/MENU-toets indrukt**
U kunt het weergegeven menu selecteren als u de **HOME/MENU**-toets op de afstandsbediening indrukt.
- **Eerste toewijzing van de ingangsbron bij het opstarten van de monitor**
U kunt de eerste ingangsbron bij het opstarten van de monitor toewijzen.
- **Vergrendelen Pro-modus**
U kunt de instellingen van [Pro-modus] beschermen door een PIN te gebruiken.

– **Begin-/maximale instelling volume**

U kunt het beginvolume en maximale volume van de monitor instellen.

– **Verhinderen van de bediening van de monitor met de afstandsbediening**

U kunt verhinderen dat de monitor met de afstandsbediening kan worden bediend.

– **Verhinderen van externe ingangen**

U kunt verhinderen dat externe ingangen gebruikt kunnen worden.

– **Verhinderen van het gebruik van toepassingen**

U kunt verhinderen dat monitortoepassingen gebruikt kunnen worden.

Instellen van de Pro-modus-functies

Ga naar [Start (menu)] → [Instellingen] → [Pro-instellingen] als de monitor in de [Pro-Modus instellingen] staat.*

*Varieert afhankelijk van de versie van het besturingssysteem.

NL

Aanbevolen instellingen

Dit deel geeft de aanbevolen instellingen weer voor professioneel gebruik van de monitor.

Instellen ECO-functies

1 Ga naar [Instellingen] → [Systeem] → [Voeding en energie].

- Stel [TV uitschakelen bij inactiviteit] in op [Uit].

Instellen IP-functies

2 Ga naar [Instellingen] → [Netwerk en internet] → [Thuisnetwerk instellen] → [IP-besturing].

- Stel [Authenticatie] in op [Normale en Vooraf gedeelde sleutel].
- Stel [Eenvoudige IP Besturing] in op [Aan].

Automatisch software download

3 Ga naar [Instellingen] → [Systeem] → [Over] → [Update systeemsoftware].

- Stel [Automatisch controleren op updates] in op [Uit].

Beeldinstellingen

4 Ga naar [Instellingen] → [Weergave en geluid] → [Beeld].

- Stel [Licht Sensor] in op [Uit].
- Selecteer [Beeldmodus] afhankelijk van het gebruik.

[Levendig]: Bij gebruik van de digitale berichten-weergave

[Gebruiker]: Bij weergave van het originele beeld zoals het is

[Grafisch]: Bij weergave van het pc-scherm

Besturingsfuncties

RS-232C

U kunt de monitor met een extern apparaat besturen via RS-232C. De RS-232C-verbinding wordt op deze pagina kort uitgelegd.

Interface

Breng de RS-232C-verbinding op de monitor tot stand met behulp van een 3,5 mm stereo minstekker.

3,5 mm stereo minstekker

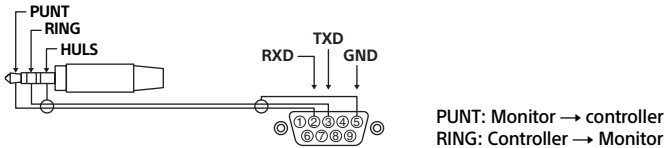

Verbindingsinstellingen

Stel bij het tot stand brengen van de RS-232C-verbinding de verbindinginstellingen in als volgt.

Baudrate	9600 bps
Data	8 bit
Pariteit	Geen
Startbit	1 bit
Stopbit	1 bit
Overdrachtsbesturing	Geen

Dataformaat

Hieronder is het dataformaat voor de RS-232C-communicatie aangegeven.

(a) Verzoeken van de controller aan de monitor

Nr.	Onderdeel	Waarde	
1	Header	0x8C	: besturing
2	Categorie	0x00	(vast)
3	Functie	0xXX	
4	Lengte	0xXX	(=data X+1 byte)
5	Data 1	0xXX	
:	:	0xXX	
:	:	0xXX	
X+4	Data X	0xXX	
X+5	Checksum	0xXX	

(b) Verzoeken van de monitor aan de controller

Nr.	Onderdeel	Waarde	
1	Header	0x70	Antwoord
2	Antwoord	0x00	Voltooid (normaal eind)
		0x01	: limietoverschrijding (abnormaal einde - overschrijding maximum waarde)
		0x02	: limietoverschrijding (abnormaal einde - overschrijding minimum waarde)
		0x03	: commando afgebroken (abnormaal einde)
		0x04	: Verwerkingsfout (fout dataformaat)
3	Checksum	0xXX	

Voorbeeld commando

Hieronder worden enige voorbeelden van RS-232C-communicatiecommando's uitgelegd.

Besturing	Head	Categorie	Functie	Lengte	Data 1	Data X	Checksum
Voeding aan/uit	0x8C	0x00	0x00	0x02	0x00 (uit)	-	0x8E
					0x01 (aan)	-	0x8F
HDMI-ingangselectie	0x8C	0x00	0x02	0x03	0x04 (HDMI)	0x01 (#1)	0x96
						0x02 (#2)	0x97
						0x03 (#3)	0x98
						0x04 (#4)	0x99

Neem contact op met uw verkoper voor meer informatie over RS-232C.

IP

U kunt de monitor besturen via IP met een HTML5/Android-toepassing op de monitor of op een extern apparaat. U kunt informatie over ingang/stroom beheren en controleren, toepassingen starten en afsluiten en de weergave besturen zoals invoerbron en volume. U kunt ook commando's met de authenticatiefunctie verhinderen.

Ondersteund IP-protocol

Naam protocol	Laag	Formaat	Authenticatie	Beschrijving
REST API	HTTP	JSON-RPC	Ja	De API met als doel apparaatbesturing.
IRCC-IP	HTTP	SOAP	Ja	Compatibel met infraroodbesturing via internet protocol. De technologie en formaten om commando's voor afstandsbediening via het internet te versturen.
Eenvoudige IP Besturing	TCP	Byte stream	n.v.t.	Alleen de typische functies worden ondersteund.

Instellingen monitor

Stel bij gebruik van [IP-besturing] de monitor eerst als volgt in.

Ga naar [Instellingen] → [Netwerk en internet] → [Thuisnetwerk instellen] → [IP-besturing].

Voor REST API en IRCC-IP,

- Selecteer [Authenticatie].
- Stel zo nodig [Vooraf gedeelde sleutel] in.

Voor Eenvoudige IP Besturing,

- Schakel [Eenvoudige IP Besturing] in.

Voorbeeld van HTTP-verzoek en antwoord voor REST API

Hieronder ziet u een voorbeeld van een verzoek en antwoord voor het verkrijgen van de aan/uit-status van de monitor (IP-adres: 192.168.0.1 vooraf gedeelde sleutel "1234").

URL

<http://192.168.0.1/sony/system>

Verzoek

```
POST /sony/system HTTP/1.1
Host: 192.168.0.1
Content-Type: application/json; charset=UTF-8
Content-Length: 70
X-Auth-PSK: 1234

{"method": "getPowerStatus", "params": [], "id": 50, "version": "1.0"}
```

Antwoord

```
HTTP/1.1 200 OK
Content-Type: application/json; charset=UTF-8
Content-Length: 44

{"result": [{"status": "active"}], "id": 50}
```

Neem contact op met uw verkoper voor meer informatie over [IP-besturing].

Bijlage

Aanvullende software

U kunt de monitor gemakkelijker gebruiken door aanvullende software te gebruiken. Op deze pagina vindt u een voorbeeld van aanvullende software.

Neem contact op met uw verkoper voor meer informatie.

Software voor monitoren op kantoor

Biedt gemakkelijke functies voor gebruik van de monitor als een monitor op kantoor aangesloten op een pc in vergaderruimtes of dergelijke.

Voorbeelden van functies:

- Stroommanagement/bewakingsfuncties voeding.
- Gebruik als whiteboard.
- Systeem gekoppeld aan het reserveringssysteem voor vergaderruimten.
- Presentatie-timer.
- U kunt ingangen wijzigen of de stroom in-/uitschakelen zonder de afstandsbediening.

Software voor digitale berichten

Als de monitor gebruikt wordt in digitale berichten-weergave, biedt de software gemakkelijke functies.

Voorbeelden van functies:

- Distributiemanagementfunctie voor digitale berichten naar meerdere monitoren via het netwerk.
- Gemakkelijke afspeelfunctie van berichten met een USB-geheugen.
- Managementfunctie voor inhoud en afspeellijst.
- Flexibele instelling afspeelschema op tijd en dag van de week.

De LCD-monitor op de wand installeren

De optionele wandmontagesteun gebruiken (SU-WL850 of SU-WL450)* (niet bijgeleverd)

Voor klanten:

Om redenen van productbescherming en veiligheid adviseert Sony sterk dat de installatie van uw LCD-monitor wordt uitgevoerd door een Sony-verkoper of door een erkende aannemer. Probeer dit niet zelf te doen.

Voor Sony-dealers en installateurs:

Schenk voldoende aandacht aan de veiligheid tijdens de installatie, het periodiek onderhoud en het onderzoek van dit product.

Installatie-informatie wandmontagesteun

Zie voor instructies over montage van de wandmontagesteun de installatie-informatie (wandmontagesteun) op de productpagina van uw model LCD-monitor.

<https://www.sony.eu/support>

- Volg de instructiegids die bij de Wandmontagesteun voor uw model geleverd is. Voldoende ervaring is vereist om deze LCD-monitor te installeren, met name om te bepalen of de wand het gewicht van de LCD-monitor kan dragen.
- Sony is niet aansprakelijk voor schade of letsels als gevolg van onjuist handelen of onjuiste installatie.
- Laat wandinstallaties alleen door gekwalificeerd servicepersoneel uitvoeren.
- Het wordt om veiligheidsredenen aanbevolen accessoires van Sony te gebruiken, zoals:
 - Wandmontagesteun SU-WL850
 - Wandmontagesteun SU-WL450
- Gebruik de schroeven die bij de wandmontagesteun geleverd zijn voor het bevestigen van de wandmontagesteun aan de LCD-monitor. De bijgeleverde schroeven zijn ontworpen zoals aangegeven op de afbeelding, wanneer gemeten vanaf het bevestigingsoppervlak van de Wandmontagesteun. De diameter en de lengte van de schroeven verschillen naar gelang het model van de Wandmontagesteun. Het gebruik van andere schroeven dan de meegeleverde schroeven kan resulteren in interne schade van de LCD-monitor of kan ertoe leiden dat de monitor valt enz.

FW-75BZ30J / 65BZ30J / 55BZ30J / 50BZ35J / 50BZ30J / 43BZ35J / 43BZ30J

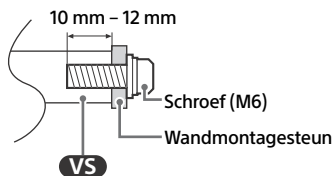

FW-32BZ30J

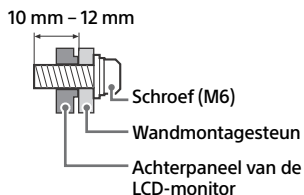

- Bewaar de ongebruikte schroeven en de tafelstandaard op een veilige plaats voor het geval u de tafelstandaard opnieuw wilt bevestigen. Houd de schroeven op een veilige afstand van kleine kinderen.

* Beperkt tot bepaalde regio's/landen/modellen LCD-monitoren.

De optionele wandmontagesteun gebruiken (behalve SU-WL850 of SU-WL450) (niet bijgeleverd)

De gebruiksaanwijzing van deze LCD-monitor geeft alleen de stappen voor de voorbereiding van de LCD-monitor voor wandmontage, voordat deze op de wand wordt gemonteerd.

Uw LCD-monitor kan tegen een wand worden bevestigd met een geschikte wandmontagesteunadapter (niet bijgeleverd). Als de tafelstandaard aan de LCD-monitor is bevestigd, moet eerst de tafelstandaard van de LCD-monitor worden losgemaakt. Maak de LCD-monitor klaar voor de wandmontagesteun voor u de kabelverbindingen tot stand brengt.

Om het apparaat te beschermen en om veiligheidsredenen raadt Sony u met klem aan de LCD-monitor door een erkende installateur aan een muur te laten bevestigen. Probeer dit niet zelf te doen.

- Volg de instructiegids die bij de Wandmontagesteun voor uw model geleverd is. Voldoende ervaring is vereist om deze LCD-monitor te installeren, met name om te bepalen of de wand het gewicht van de LCD-monitor kan dragen.

- De schroeven voor installatie van de wandmontagesteunadapter aan de LCD-monitor zijn niet bijgeleverd.
- De lengte van de schroef voor de wandmontagesteunadapter verschilt afhankelijk van de dikte van de adapter. Zie onderstaande afbeeldingen.

FW-100BZ40J

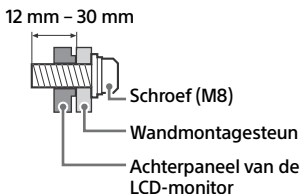

FW-75BZ30J / 65BZ30J / 55BZ30J / 50BZ35J / 50BZ30J / 43BZ35J / 43BZ30J

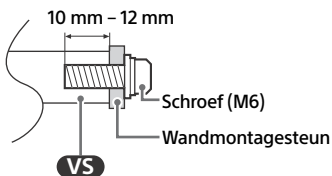

FW-32BZ30J

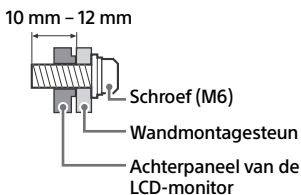

Problemen oplossen

Voer de volgende stappen uit bij het oplossen van algemene problemen zoals: zwart scherm, geen geluid, bevroren beeld, LCD-monitor reageert niet of geen verbinding met netwerk.

- 1 Herstart de LCD-monitor door de aan-/uitknop op de afstandsbediening ongeveer vijf seconden in te drukken. De LCD-monitor wordt opnieuw gestart. Haal de stekker uit het stopcontact als de LCD-monitor niet wordt hersteld en druk daarna op de aan-/uitknop op de LCD-monitor en laat deze los. Wacht ongeveer twee minuten en steek dan de stekker in het stopcontact. Of druk ongeveer 40 seconden lang op de aan-/uitknop op de LCD-monitor, totdat de LCD-monitor uitschakelt.
- 2 Zie het Helpmenu door **HELP** in te drukken op de afstandsbediening.
- 3 Sluit de LCD-monitor aan op het internet en voer een software-update uit. Sony adviseert u om de software van uw LCD-monitor up-to-date te houden. Software-updates zorgen voor nieuwe functies en betere prestaties.

Wanneer u de stekker van de LCD-monitor in het stopcontact steekt, kan de LCD-monitor mogelijk gedurende enige tijd niet worden ingeschakeld, zelfs niet als u op de aan-/uitknop op de afstandsbediening of op de LCD-monitor drukt.

Het initialiseren van het systeem neemt enige tijd in beslag. Wacht ongeveer een minuut en probeer het daarna opnieuw.

De afstandsbediening werkt niet.

- Vervang de batterijen.

Specificaties

Systemem

Beeldschermstelsysteem: LCD-scherm (Liquid Crystal Display), LED-achtergrondverlichting

Geluidsuitgang:

FW-32BZ30J: 5 W + 5 W

FW-100BZ40J / 75BZ30J / 65BZ30J / 55BZ30J / 50BZ35J / 50BZ30J / 43BZ35J / 43BZ30J: 10 W + 10 W

Draadloze technologie

Protocol IEEE 802.11a/b/g/n/ac

Bluetooth® versie 4.2

Frequentieband(en)

Frequentiebereik	Uitgangsvermogen
Draadloos LAN (LCD-monitor)	
2400-2483,5 MHz	< 20,0 dBm
5150-5250 MHz	< 23,0 dBm
5250-5350 MHz	< 20,0 dBm
5470-5725 MHz	< 20,0 dBm
5725-5850 MHz	< 13,9 dBm
Bluetooth® (LCD-monitor)	
2400-2483,5 MHz	< 10,0 dBm

Ingangs-/uitgangsaansluitingen

↔/↔ AV IN

A/V-ingang (mini-aansluiting)

HDMI IN 1/2/3/4 (voldoet aan HDCP 2.3)

Video (alleen FW-100BZ40J / 50BZ35J / 43BZ35J):

4096 × 2160p (50, 60 Hz)^{*1*2}, 4096 × 2160p (24 Hz)^{*1}, 3840 × 2160p (50, 60 Hz)^{*2}, 3840 × 2160p (24, 25, 30 Hz), 1080p (30, 50, 60, 100, 120 Hz), 1080/24p, 1080i (50, 60 Hz), 720p (30, 50, 60 Hz), 720/24p, 576p, 480p, Pc-formaten

3840 × 2160p (100, 120 Hz)^{*2*3}

Video (alleen FW-75BZ30J / 65BZ30J / 55BZ30J / 50BZ30J / 43BZ30J / 32BZ30J):

4096 × 2160p (50, 60 Hz)^{*1*2}, 4096 × 2160p (24 Hz)^{*1}, 3840 × 2160p (50, 60 Hz)^{*2}, 3840 × 2160p (24, 25, 30 Hz), 1080p (30, 50, 60 Hz), 1080/24p, 1080i (50, 60 Hz), 720p (30, 50, 60 Hz), 720/24p, 576p, 480p, Pc-formaten

Audio:

In eARC (Enhanced Audio Return Channel)-modus

7,1-kanaals lineaire PCM: 32/44,1/48 kHz 16 bits, Dolby Digital, Dolby Digital Plus, DTS, Dolby TrueHD, DTS-HD MA, Dolby Atmos, DTS:X Master Audio

Behalve eARC-modus

5,1-kanaals lineaire PCM: 32/44,1/48/88,2/96/176,4/192 kHz 16/20/24 bits, Dolby Audio, Dolby Atmos, DTS

eARC/ARC (Enhanced Audio Return Channel/Audio Return Channel) (alleen HDMI IN 3)^{*4}

In eARC-modus

7,1-kanaals lineaire PCM: 32/44,1/48 kHz 16 bits, Dolby Digital, Dolby Digital Plus, DTS, Dolby TrueHD, DTS-HD MA, Dolby Atmos, DTS:X Master Audio

In ARC-modus

Tweekanaals lineaire PCM: 48 kHz 16 bits, Dolby Audio, Dolby Atmos, DTS

↔ DIGITAL AUDIO OUT (OPTICAL)

Digitale optische aansluiting (tweekanaals lineaire PCM: 48 kHz 16 bits, Dolby Audio, DTS)

↔ HDMI 4 AUDIO IN

Analoge audio-ingang (stereo miniaansluiting)

Ⓜ (stereo miniaansluiting)

Hoofdtelefoon

↔ 1, ↔ 2

USB-poort 1 biedt ondersteuning voor High Speed USB (USB 2.0)

USB-poort 2 biedt ondersteuning voor Super Speed USB (USB 3.1 Gen 1)

LAN

10BASE-T/100BASE-TX-stekker (Afhankelijk van de besturingsomgeving van het netwerk kan de verbindingssnelheid variëren. De communicatiesnelheid en kwaliteit zijn niet gegarandeerd.)

Ⓜ 19.5 V (alleen FW-32BZ30J)

Ingang voedingsadapter

REMOTE

RS-232C, mini-aansluiting

Deze aansluiting is bedoeld voor ontvangst van het externe besturings signaal.

Voeding, productfiche en overige

Stroomvereisten

- m.u.v. van modellen met een bijgeleverde voedingsadapter
- 220 V – 240 V AC, 50 Hz
- alleen modellen met bijgeleverde voedingsadapter
- 19,5 V DC met voedingsadapter
- Aansluiting: Input 220 V – 240 V AC, 50 Hz

Energie-efficiëntieklasse⁵

- FW-100BZ40J: A+
- FW-75BZ30J: A
- FW-65BZ30J: A
- FW-55BZ30J: B
- FW-50BZ35J: A
- FW-50BZ30J: B
- FW-43BZ35J: B
- FW-43BZ30J: A
- FW-32BZ30J: B

Schermgrootte (diagonaal gemeten) (ong.)

- FW-100BZ40J: 252,8 cm / 100 inch
- FW-75BZ30J: 189,3 cm / 75 inch
- FW-65BZ30J: 163,9 cm / 65 inch
- FW-55BZ30J: 138,8 cm / 55 inch
- FW-50BZ35J: 125,7 cm / 50 inch
- FW-50BZ30J: 125,7 cm / 50 inch
- FW-43BZ35J: 108,0 cm / 43 inch
- FW-43BZ30J: 108,0 cm / 43 inch
- FW-32BZ30J: 80,1 cm / 32 inch

Stroomverbruik⁵

In stand [Standaard]

- FW-100BZ40J: 215 W
- FW-75BZ30J: 187 W
- FW-65BZ30J: 145 W
- FW-55BZ30J: 123 W
- FW-50BZ35J: 95 W
- FW-50BZ30J: 97 W
- FW-43BZ35J: 76 W
- FW-43BZ30J: 64 W
- FW-32BZ30J: 54 W

Jaarlijks energieverbruik^{5*6}

- FW-100BZ40J: 298 kWh per jaar
- FW-75BZ30J: 259 kWh per jaar
- FW-65BZ30J: 201 kWh per jaar
- FW-55BZ30J: 171 kWh per jaar
- FW-50BZ35J: 132 kWh per jaar
- FW-50BZ30J: 135 kWh per jaar
- FW-43BZ35J: 105 kWh per jaar
- FW-43BZ30J: 89 kWh per jaar
- FW-32BZ30J: 75 kWh per jaar

Stand-by vermogensgebruik^{5*7*8}

- FW-100BZ40J / 75BZ30J / 65BZ30J / 55BZ30J / 50BZ35J / 50BZ30J / 43BZ35J / 43BZ30J: 0,50 W (25 W in de stand voor bijwerken van de software/EPG)
- FW-32BZ30J: 0,50 W (10 W in de stand voor bijwerken van de software/EPG)

Beeldschermresolutie (horizontaal x verticaal) (pixels)

3840 x 2160

Uitvoer vermogen

500 mA (voor USB 1), 900 mA (voor USB 2)

Afmetingen (ong.) (b x h x d) (cm)

met tafelstandaard

Standaardpositie:

- FW-100BZ40J: 226,0 x 134,6 x 47,5
 - FW-75BZ30J: 168,6 x 104,5 x 41,0
 - FW-65BZ30J: 146,2 x 91,2 x 33,8
 - FW-55BZ30J: 124,3 x 78,7 x 33,8
 - FW-50BZ35J: 111,9 x 71,5 x 28,6
 - FW-50BZ30J: 112,6 x 71,8 x 28,6
 - FW-43BZ35J: 96,4 x 62,8 x 28,6
 - FW-43BZ30J: 97,2 x 63,2 x 28,6
 - FW-32BZ30J: 72,6 x 45,4 x 17,2
- #### Smalle positie:
- FW-75BZ30J: 168,6 x 104,5 x 41,0
 - FW-65BZ30J: 146,2 x 91,2 x 33,8
 - FW-55BZ30J: 124,3 x 78,7 x 33,8

zonder tafelstandaard

- FW-100BZ40J: 226,0 x 129,7 x 9,8
- FW-75BZ30J: 168,6 x 96,9 x 7,2
- FW-65BZ30J: 146,2 x 84,2 x 7,1
- FW-55BZ30J: 124,3 x 71,9 x 7,1
- FW-50BZ35J: 111,9 x 64,9 x 7,0
- FW-50BZ30J: 112,6 x 65,3 x 7,0
- FW-43BZ35J: 96,4 x 56,3 x 6,9
- FW-43BZ30J: 97,2 x 56,7 x 7,0
- FW-32BZ30J: 72,6 x 43,0 x 7,6

Breedte van de standaard (ong.) (cm)

Standaardpositie:

- FW-100BZ40J: 190,1
- FW-75BZ30J: 133,0
- FW-65BZ30J: 113,0
- FW-55BZ30J: 98,3
- FW-50BZ35J: 66,5
- FW-50BZ30J: 66,5
- FW-43BZ35J: 66,5
- FW-43BZ30J: 66,5
- FW-32BZ30J: 60,6

Smalle positie:

- FW-75BZ30J: 55,9
- FW-65BZ30J: 47,8
- FW-55BZ30J: 45,8

Gewicht (ong.) (kg)

met tafelstandaard
FW-100BZ40J: 92,6
FW-75BZ30J: 32,9
FW-65BZ30J: 22,5
FW-55BZ30J: 16,6
FW-50BZ35J: 13,3
FW-50BZ30J: 12,9
FW-43BZ35J: 10,7
FW-43BZ30J: 10,5
FW-32BZ30J: 7,7

zonder tafelstandaard

FW-100BZ40J: 88,9
FW-75BZ30J: 31,6
FW-65BZ30J: 21,6
FW-55BZ30J: 15,7
FW-50BZ35J: 12,7
FW-50BZ30J: 12,3
FW-43BZ35J: 10,2
FW-43BZ30J: 10
FW-32BZ30J: 7,5

Andere

Optionele accessoires

Wandmontagesteun: SU-WL850 (alleen
FW-75BZ30J / 65BZ30J / 55BZ30J)

Wandmontagesteun: SU-WL450 (behalve
FW-100BZ40J)

Camera- en microfooneenheid: FWA-CE100

Bedrijfstemperatuur: 0 °C – 40 °C

Bedrijfsvochtigheid: 10 % – 80 % relatieve
luchtvochtigheid (zonder condensatie)

- *1 Als 4096 × 2160p de invoer is en [Wide-modus] is ingesteld op [Normaal], dan wordt de resolutie weergegeven als 3840 × 2160p. Om 4096 × 2160p weer te geven, stel [Wide-modus] in op [Volb.1] of [Volb.2].
- *2 Zie het menu op het scherm om [Indeling HDMI-sigitaal] in te stellen.
- *3 Alleen HDMI IN 3 & 4. Gebruik de Ultra High Speed HDMI-kabel voor de aansluiting.
- *4 Wilt u het audiosignaal van de LCD-monitor naar het audiosysteem sturen, sluit dan uw audiosysteem aan op HDMI IN 3.
- *5 Deze informatie is voor de EU en andere landen waarvan de relevante verordening is gebaseerd op de EU-richtlijnen omtrent het energielabel.
- *6 Energieverbruik per jaar in kWh, gebaseerd op het stroomverbruik van een LCD-monitor die 365 dagen werkt gedurende 4 uur per dag. Het eigenlijke energieverbruik zal afhangen van de manier waarop de LCD-monitor wordt gebruikt.
- *7 Het gespecificeerde stand-byvermogen wordt bereikt als de LCD-monitor de benodigde interne processen heeft voltooid.
- *8 Het stand-bystroomverbruik neemt toe wanneer uw LCD-monitor aangesloten is op het netwerk.

Opmerkingen

- De beschikbaarheid van optionele accessoires is afhankelijk van uw land/regio/model LCD-monitor/voorraad.
- Ontwerp en specificaties kunnen zonder voorafgaande kennisgeving worden gewijzigd.
- Sommige van de aanwijzingen op het scherm zijn mogelijk niet van toepassing op uw model LCD-monitor.
- Het productblad in deze handleiding heeft betrekking op de GEDELEGEERDE VERORDENING (EU) 1062/2010 VAN DE COMMISSIE. De informatie voor (EU) 2019/2013 is op de website beschikbaar.

Informatie over handelsmerken

- De begrippen HDMI, HDMI High-Definition Multimedia Interface en het HDMI-logo zijn handelsmerken of geregistreerde handelsmerken van HDMI Licensing Administrator, Inc. in de Verenigde Staten en andere landen.
- Dolby, Dolby Vision, Dolby Atmos, Dolby Audio, en het dubbele-D-symbool zijn handelsmerken van Dolby Laboratories Licensing Corporation. Geproduceerd onder licentie van Dolby Laboratories. Vertrouwelijke ongepubliceerde werken. Copyright © 1992-2020 Dolby Laboratories. Alle rechten voorbehouden.
- Vewd® Core. Copyright 1995-2021 Vewd Software AS. All rights reserved.
- Google en Android zijn handelsmerken van Google LLC.
- Wi-Fi®, Wi-Fi Alliance® en Wi-Fi Direct® zijn gedeponeerde handelsmerken van Wi-Fi Alliance.
- Het Wi-Fi CERTIFIED™-logo is een keurmerk van Wi-Fi Alliance.
- Raadpleeg <http://patents.dts.com> voor meer informatie over DTS-patenten. Geproduceerd onder licentie van DTS, Inc. DTS, Digital Surround en het DTS-logo zijn geregistreerde handelsmerken of handelsmerken van DTS, Inc. in de Verenigde Staten en andere landen. © 2020 DTS, Inc. ALLE RECHTEN VOORBEHOUDEN.
- Het Bluetooth® woordmerk en logo's zijn gedeponeerde handelsmerken van Bluetooth SIG, Inc. en het gebruik van deze merken door Sony Corporation gebeurt onder licentie. Andere handelsmerken en handelsnamen zijn het eigendom van hun respectieve eigenaars.
- TUXERA is een gedeponeerde handelsmerk van Tuxera Inc. in de VS en andere landen.
- Alle andere handelsmerken zijn eigendom van de betreffende eigenaren.

**Productregistratienummer
(GEDELEGEERDE VERORDENING (EU)
2019/2013 VAN DE COMMISSIE)**

FW-100BZ40J (495597), FW-75BZ30J (527375),
FW-65BZ30J (527373), FW-55BZ30J (527370),
FW-50BZ35J (526764), FW-50BZ30J (527368),
FW-43BZ35J (526771), FW-43BZ30J (527366),
FW-32BZ30J (527365).

Inhaltsverzeichnis

WICHTIGER HINWEIS	2
Sicherheitsinformationen	2
Anschlussschema	4
Fernbedienung und LCD-Monitor	7
Einstellungen	8
Pro-Modus	8
Empfohlene Einstellungen	9
Steuerfunktionen	10
RS-232C	10
IP	11
Anhang	13
Erweiterte Software	13
Montieren des LCD-Monitors an der Wand	14
Störungsbehebung	15
Technische Daten	16

Über die Anleitungen

Dieser LCD-Monitor wird mit den folgenden Anleitungen geliefert. Bewahren Sie die Anleitungen zum späteren Nachschlagen auf.

Einrichtungshandbuch

- Installation und Einrichtung des LCD-Monitors.

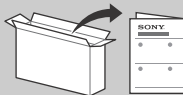

Referenzanleitung (diese Anleitung) / Sicherheitsdokumentation

- Sicherheitsinformation, Fernbedienung, Störungsbehebung, Wandmontage, Technische Daten usw.



Hilfe

Weitere Informationen zur Störungsbehebung und andere nützliche Informationen finden Sie direkt auf Ihrem LCD-Monitor. Drücken Sie **HELP** auf der Fernbedienung, um eine Liste mit Themen anzuzeigen.



Einstellungsmenüs können ohne Vorankündigung geändert werden.

WICHTIG - Lesen Sie die Endbenutzer-Lizenzvereinbarung, bevor Sie Ihr Sony-Produkt verwenden. Die Verwendung Ihres Produkts bedeutet, dass Sie die Endbenutzer-Lizenzvereinbarung akzeptieren. Die Endbenutzer-Lizenzvereinbarung zwischen Ihnen und Sony ist online auf der Sony-Website (<https://www.sony.net/tv-software-licenses/>) oder auf Ihrem Produkt-Bildschirm verfügbar. Wechseln Sie zu [Einstellungen] → [System] → [Info] → [Rechtliche Hinweise] → [Hinweise und Lizenzen].

Hinweis

- Lesen Sie sich vor der Bedienung des LCD-Monitors die „Sicherheitsinformationen“.
- Lesen Sie die mitgelieferte Sicherheitsdokumentation für zusätzliche Sicherheitsinformationen.
- Darstellungen und Abbildungen, die im Einrichtungshandbuch und in dieser Anleitung verwendet werden, dienen nur der Referenz und können vom tatsächlichen Produkt abweichen.

Position des Bezeichnungsschildes

Aufkleber mit Modellnummer, Herstellungsdatum (Jahr/Monat) und Bemessungsdaten für die Betriebsspannung befinden sich auf der Rückseite des LCD-Monitors oder auf der Verpackung.

Für Modelle mit mitgeliefertem Netzteil:

Aufkleber für die Netzteil-Modellnummer und die Seriennummer befinden sich an der Unterseite des Netzteils.

WICHTIGER HINWEIS

Hinweis für Funkgeräte

Hiermit erklärt Sony Corporation, dass die Funkanlagentypen FW-100BZ40J, FW-75BZ30J, FW-65BZ30J, FW-55BZ30J, FW-50BZ35J, FW-50BZ30J, FW-43BZ35J, FW-43BZ30J, FW-32BZ30J der Richtlinie 2014/53/EU entsprechen. Der vollständige Text der EU-Konformitätserklärung ist unter der folgenden Internetadresse verfügbar: <https://compliance.sony.eu>

Für dieses Funkgerät gelten die folgenden Einschränkungen für die Inbetriebnahme oder Anforderungen an die Betriebszulassung in AT, BE, HR, CY, CZ, DK, EE, FI, FR, DE, EL, HU, IE, IT, LV, LT, LU, MT, NL, PL, PT, SK, SI, ES, SE, UK, UK (NI), IS, LI, NO, CH, BG, RO, TR, AL, BA, MK, MD, RS, ME, Kosovo : Das Frequenzband 5150 - 5350 MHz ist auf den Einsatz drinnen beschränkt.

Sicherheitsinformationen

Installation/Einstellung

Installieren und benutzen Sie den LCD-Monitor unter Berücksichtigung der im Folgenden angegebenen Anweisungen, um alle Risiken wie Feuer, Stromschlag oder Beschädigungen und/oder Verletzungen zu vermeiden.

Installation

- Der LCD-Monitor sollte neben einer frei zugänglichen Netzsteckdose installiert werden.
- Stellen Sie den LCD-Monitor auf eine stabile, ebene Oberfläche, um zu verhindern, dass es herunterfällt und Personenschäden oder Sachschäden verursacht.
- Stellen Sie den LCD-Monitor an einem Ort auf, an dem es nicht gezogen, verschoben oder umgestoßen werden kann.

- Stellen Sie den LCD-Monitor so auf, dass der Tischständer des LCD-Monitors nicht über den Fernsehständer (nicht mitgeliefert) hinausragt. Wenn der Tischständer über den Fernsehständer hinausragt, kann der LCD-Monitor umkippen und herunterfallen, was zu Verletzungen bzw. Schäden am LCD-Monitor führen kann.

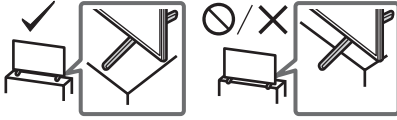

Transport

- Vor dem Transport des LCD-Monitors ziehen Sie bitte alle Kabel aus dem Gerät.
- Zum Transport eines großen LCD-Monitors sind zwei oder mehr Personen (vier oder mehr Personen für FW-100BZ40J) nötig.
- Wenn Sie den LCD-Monitor ohne Hilfsmittel transportieren, halten Sie es wie unten dargestellt. Üben Sie weder auf den LCD-Bildschirm noch auf den Bildschirmrahmen Druck aus.
- Halten Sie den LCD-Monitor sicher an der Unterseite fest, wenn Sie es anheben oder transportieren.

FW-100BZ40J

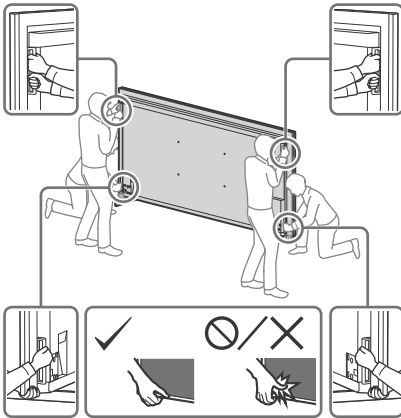

FW-75BZ30J / 65BZ30J / 55BZ30J / 50BZ35J / 50BZ30J / 43BZ35J / 43BZ30J / 32BZ30J

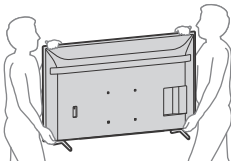

- Setzen Sie den LCD-Monitor beim Transport weder Stößen noch starken Erschütterungen aus.
- Wenn Sie den LCD-Monitor für Reparaturen oder bei einem Umzug transportieren müssen, verpacken Sie es mithilfe der Originalverpackungsmaterialien im Originalkarton.

Verhinderung des Umkippens

FW-100BZ40J

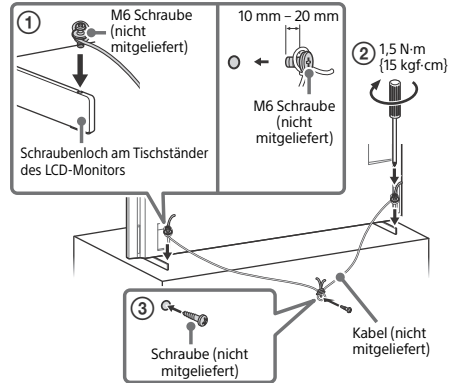

FW-75BZ30J / 65BZ30J / 55BZ30J / 50BZ35J / 50BZ30J / 43BZ35J / 43BZ30J

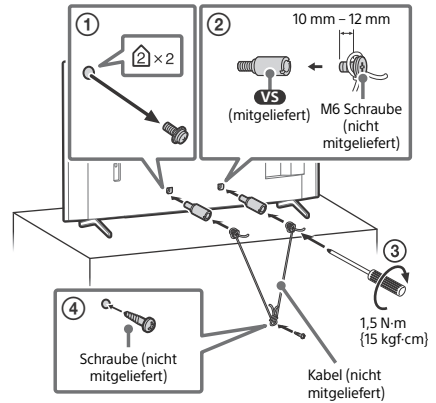

FW-32BZ30J

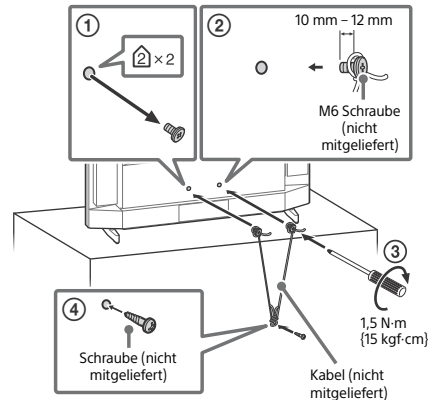

Anschlusschema

Hinweis

- Anschlüsse und Bezeichnungen können je nach Region, Land und Modell des LCD-Monitors variieren.

FW-100BZ40J / 50BZ35J / 43BZ35J

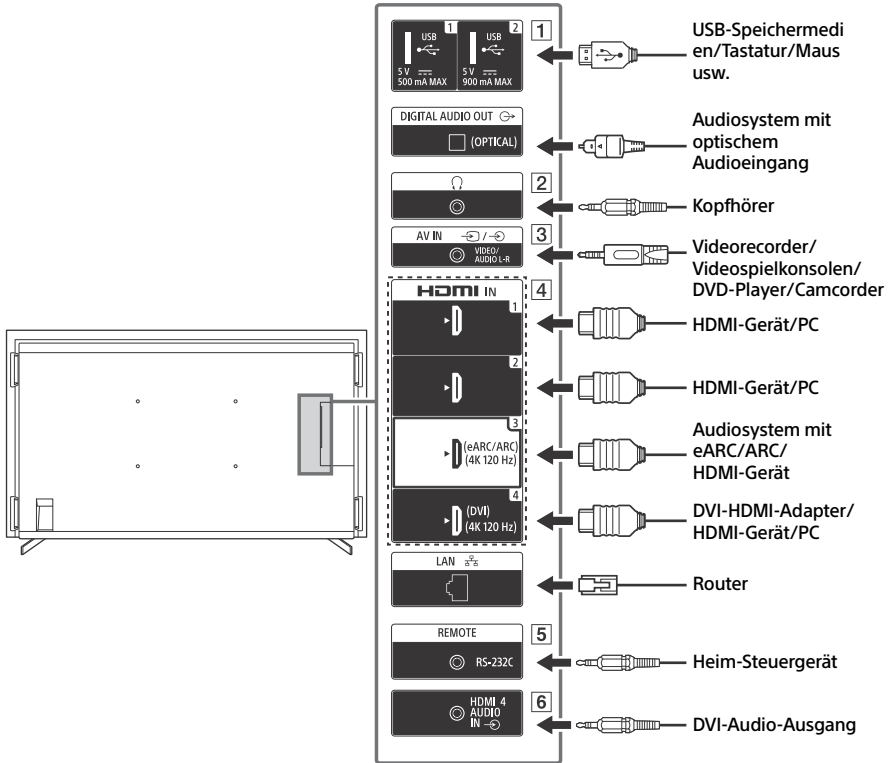

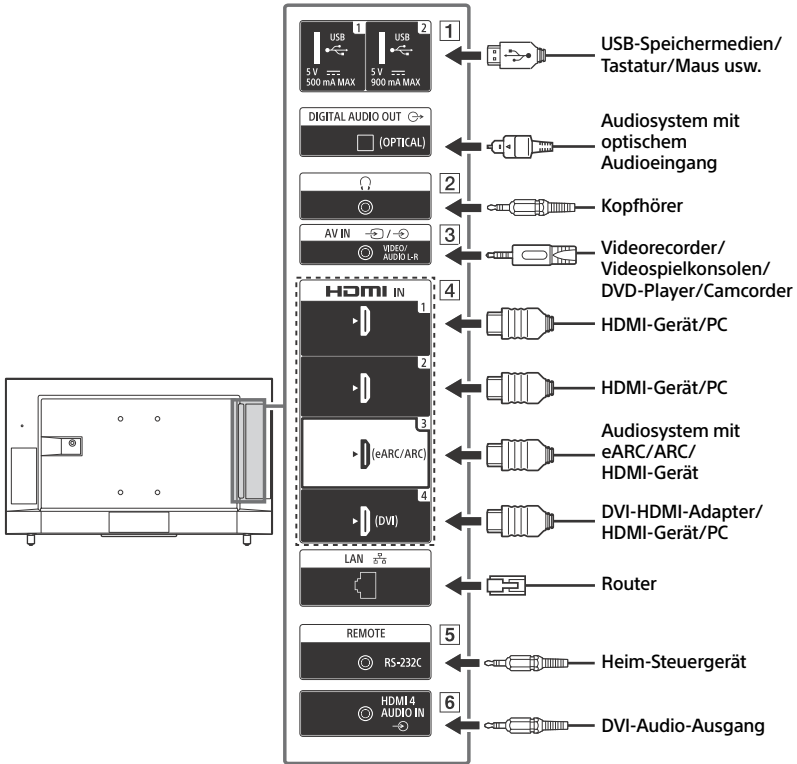

DE

1 **USB 1**, **USB 2**

- Wenn Sie hier ein großes USB-Gerät anschließen, kann das die daneben angeschlossenen Geräte behindern.

2 **(Kopfhörer)**

- Unterstützt nur 3-polige Stereo-Minibuchse.
- Sie können den Ton nicht gleichzeitig über die Kopfhörer und die Lautsprecher des LCD-Monitors ausgeben.

3 **AV IN**

- Bei einer Composite-Verbindung verwenden Sie ein Verlängerungskabel für analoge Eingänge (nicht mitgeliefert).

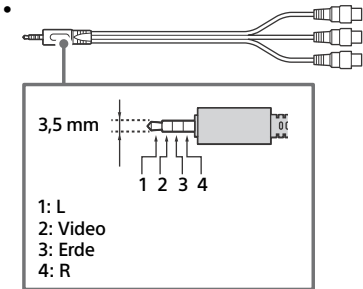

4 **HDMI IN 1/2/3/4**

- Per HDMI-Schnittstelle können digitale Video- und Audiodaten mit einem einzigen Kabel übertragen werden.
- Wenn das Gerät über eine DVI-Buchse verfügt, schließen Sie es über eine DVI-HDMI-Adapterschnittstelle (nicht mitgeliefert) an HDMI IN 4 an und verbinden Sie die Audio-Ausgangsbuchse des Geräts mit HDMI 4 AUDIO IN.

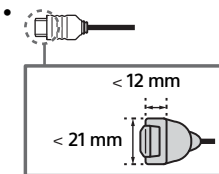

• **HDMI IN 3 eARC/ARC (Enhanced Audio Return Channel/Audio Return Channel)**

- Schließen Sie Ihr Audiosystem an HDMI IN 3 an, um den Ton des LCD-Monitors an Ihr Audiosystem weiterzuleiten. Ein Audiosystem, das HDMI eARC/ARC unterstützt, kann Videosignale an den LCD-Monitor senden und über dasselbe HDMI-Kabel Audiosignale vom LCD-Monitor empfangen. Wenn Ihr Audiosystem HDMI eARC/ARC nicht unterstützt, ist eine zusätzliche Verbindung mit DIGITAL AUDIO OUT (OPTICAL) erforderlich.
- Verwenden Sie das HDMI-Kabel mit Ethernet zur Verbindung des Audiosystems mit eARC.

5 **REMOTE RS-232C**

- Anschluss für die serielle Kommunikation. Einzelheiten dazu finden Sie unter „Steuerfunktionen“.

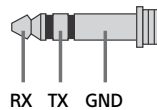

6 **HDMI 4 AUDIO IN**

- Wenn das Gerät über eine DVI-Buchse verfügt, schließen Sie es über eine DVI-HDMI-Adapterschnittstelle (nicht mitgeliefert) an HDMI IN 4 an und verbinden Sie die Audio-Ausgangsbuchse des Geräts mit HDMI 4 AUDIO IN.

Fernbedienung und LCD-Monitor

Die Form der Fernbedienung sowie Layout, Verfügbarkeit und Funktion der Fernbedienungstasten können abhängig von der Region/vom Land/vom LCD-Monitormodell/von den LCD-Monitoreinstellungen variieren.

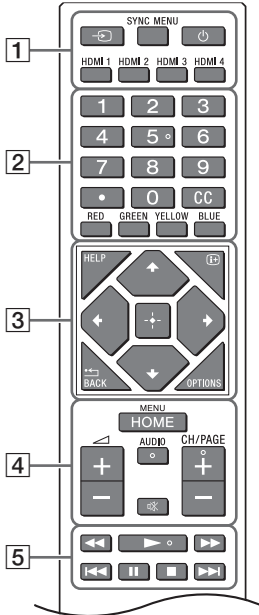

1 → (Eingangswahl): Eingangsquelle usw. anzeigen lassen und auswählen.

SYNC MENU: Rufen Sie das BRAVIA Sync-Menü auf.

⏻ (Power)

HDMI 1/2/3/4

2 Zifferntasten

• (Punkt)

CC

Farbtasten

3 **HELP:** Zeigen Sie das Hilfe-Menü an.

ⓘ (Bildschirmdarstellung): Zeigt Informationen an.

⏪/BACK

OPTIONS: Zeigt eine Liste der Funktionen an, die zu diesem Zeitpunkt verwendet werden können.

⬆/⬇/⬅/➡/⬆ (Steuerkreuz zur Navigation): Navigation und Auswahl auf dem Bildschirmmenü.

4 **HOME/MENU**

⚡ +/- (Lautstärke)

AUDIO: Auswahl von mehrsprachigem Ton oder Zweikanalton (abhängig von der Programmquelle).

⊗ (Stummschalten)*

CH/PAGE +/-

5 ⏪/▶/▶/▶/⏩/⏸/■/▶▶

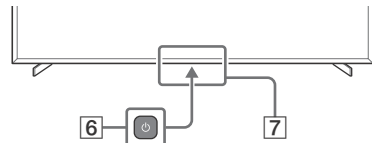

6 ⏻ (Power)

7 Sensor der Fernbedienung / Lichtsensor / LED

* Tastenkombinationen für Eingabehilfen stehen zur Verfügung, indem ⊗ (Stummschalten) gedrückt gehalten wird.

Einstellungen

Pro-Modus

Im [Pro-Modus] stehen Ihnen verschiedene komfortable Funktionen für den professionellen Einsatz zur Verfügung. Hier stellen wir Ihnen typische Funktionen des [Pro-Modus] vor und erläutern, wie Sie in den [Pro-Modus] wechseln können.

Pro-Modus

Normaler Modus: Dies ist der Standardmodus. [Pro-Modus]-Funktionen sind in diesem Modus nichtverfügbar.

Modus Pro-Einstellungen: In diesem Modus können Sie verschiedene Einstellungen für die Funktionen des [Pro-Modus] vornehmen.

Pro-Modus: Dies ist der Betriebsmodus für den professionellen Einsatz, in dem Sie die Funktionen des [Pro-Modus] verwenden können.

So ändern Sie den Modus



Wenn sich der Monitor im Normalen Modus und im Modus Pro-Einstellungen befindet

- Wechseln Sie zu [Home (Menü)] → [Apps] → [Pro-Modus-Tool] und wählen Sie dann den Modus, den Sie ändern möchten.

Wenn sich der Monitor im Pro-Modus befindet

- Drücken Sie nacheinander im Sekundenabstand die unten beschriebenen Aktivierungstasten auf der Fernbedienung.

Nach dem Neustart des Monitors wechselt der Modus zu [Modus Pro-Einstellungen].

Aktivierungstaste:  (Bildschirmdarstellung) /  (Stummschalten) /  +/- (Lautstärke +) / **HOME/MENU**

*Zunächst können Sie den Modus per [Pro-Modus-Tool] nicht in [Pro-Modus] ändern. Wenn Sie den Modus per [Pro-Modus-Tool] ändern möchten, wechseln Sie zu [Pro-Einstellungen] → [Funktionseinschränkungen] → [Apps] und ändern Sie [Pro-Modus-Tool] zu [Aktivieren] in [Modus Pro-Einstellungen].

Einführung in die Pro-Modus-Funktionen

Im [Pro-Modus] stehen Ihnen verschiedene komfortable Funktionen zur Verfügung. Typische [Pro-Modus]-Funktionen werden im Folgenden vorgestellt.

– Einstellung des Monitorbetriebs beim Einschalten des Netzstroms

Sie können den Betrieb des Monitors einstellen, wenn Sie den Netzstecker ziehen und wieder einstecken.

– Optimierte Darstellung des PC-Eingangsbildschirms

Der Bildschirm zeigt den PC-Eingangsbildschirm mit der optimalen Größe entsprechend dem PC-Format an.

– Stromversorgungssteuerung und automatische Eingangsumschaltung per HDMI-Signalerkennung

Wenn Sie den Monitor einschalten, während das HDMI-Gerät angeschlossen ist, können Sie automatisch auf den angeschlossenen HDMI-Eingang umschalten.

– Einstellungen des Anzeigemenüs beim Drücken der Taste HOME/MENU

Sie können das Menü wählen, das angezeigt wird, wenn Sie die Taste **HOME/MENU** auf der Fernbedienung drücken.

– Festlegung der anfänglichen Eingangsquelle beim Start des Monitors

Sie können die anfängliche Eingangsquelle beim Starten des Monitors festlegen.

- **Pro-Modus-Sperre**
Sie können die Einstellungen des [Pro-Modus] mit einer PIN schützen.
- **Einstellung der Anfangs-/Maximallautstärke**
Sie können Anfangs- und Maximallautstärke des Monitors einstellen.
- **Einschränkung des Monitorbetriebs auf der Fernbedienung**
Sie können die Bedienung des Monitors mit der Fernbedienung einschränken.
- **Einschränkung von externen Eingängen**
Sie können die Verwendung von externen Eingängen einschränken.
- **Einschränkung der Nutzung von Anwendungen**
Sie können die Verwendung von Monitoranwendungen einschränken.

So stellen Sie die Funktionen des Pro-Modus ein

Wechseln Sie zu [Home (Menü)] → [Einstellungen] → [Pro-Einstellungen], wenn sich der Monitor im [Modus Pro-Einstellungen] befindet.*

*Variiert je nach Version des Betriebssystems.

Empfohlene Einstellungen

In diesem Abschnitt werden die empfohlenen Einstellungen für den professionellen Einsatz des Monitors vorgestellt.

Einstellung der ECO-Funktionen

- 1 Wechseln Sie zu [Einstellungen] → [System] → [Stromversorgung & Energie].
 - Stellen Sie [TV bei Nichtbenutzung aus] auf [Aus].

Einstellung von IP-Funktionen

- 2 Wechseln Sie zu [Einstellungen] → [Netzwerk & Internet] → [Heimnetzwerk-Einstellungen] → [IP-Steuerung].
 - Setzen Sie [Authentifizierung] auf [Normal und vorinstallierter Schlüssel].
 - Setzen Sie [Einfache IP-Steuerung] auf [Ein].

Automatischer Software-Download

- 3 Wechseln Sie zu [Einstellungen] → [System] → [Info] → [Systemsoftware-Aktualisierung].
 - Setzen Sie [Automatisch nach Updates suchen] auf [Aus].

Bildeinstellungen

- 4 Wechseln Sie zu [Einstellungen] → [Anzeige und Ton] → [Bild].
 - Setzen Sie [Lichtsensoren] auf [Aus].
 - Wählen Sie den [Bild-Modus] entsprechend der Verwendung.

[Brillant]: Bei Verwendung des Digital-Signage-Displays

[Anwender]: Bei der Anzeige des Originalbildes im Originalformat

[Grafik]: Bei der Anzeige des PC-Bildschirms

Steuerfunktionen

RS-232C

Sie können den Monitor über einen externen Dienst per RS-232C steuern. Die RS-232C-Verbindung wird auf dieser Seite kurz erläutert.

Schnittstelle

Stellen Sie die RS-232C-Verbindung zum Monitor mithilfe eines 3,5-mm-Stereo-Ministeckers her.

3,5-mm-Stereo-Ministecker

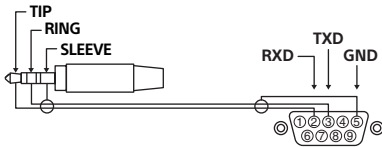

TIP: Monitor → Steuergerät
RING: Steuergerät → Monitor

Verbindungseinstellungen

Wenn Sie die RS-232C-Verbindung herstellen, nehmen Sie die folgenden Verbindungseinstellungen vor.

Baudrate	9600 bps
Daten	8 Bit
Parität	Keine
Startbit	1 Bit
Stoppbit	1 Bit
Ablaufsteuerung	Keine

Datenformat

Nachfolgend stellen wir Ihnen das Datenformat für die RS-232C-Kommunikation vor.

(a) Anfragen vom Steuergerät an den Monitor

Nr.	Option	Wert	
1	Kopfzeile	0x8C	: Steuerung
2	Kategorie	0x00	(fest)
3	Funktion	0xXX	
4	Länge	0xXX	(= Daten von X+1 Byte)
5	Daten 1	0xXX	
:	:	0xXX	
:	:	0xXX	
X+4	Daten X	0xXX	
X+5	Prüfsumme	0xXX	

(b) Antworten des Monitors an das Steuergerät

Nr.	Option	Wert	
1	Kopfzeile	0x70	Antwort
2	Antwort	0x00	Abgeschlossen (normales Ende)
		0x01	: Limitüberschreitung (Abnormales Ende – Überschreitung des Maximalwertes)
		0x02	: Limitüberschreitung (Abnormales Ende – Überschreitung des Mindestwertes)
		0x03	: Befehl abgebrochen (Abnormales Ende)
		0x04	: Analyisierfehler (Datenformatfehler)
3	Prüfsumme	0xXX	

Befehlsbeispiel

Beispiele für RS-232C-Kommunikationsbefehle werden im Folgenden erläutert.

Steuerung	Kopf	Kategorie	Funktion	Länge	Daten 1	Daten X	Prüfsumme
Ein-/ Ausschalten	0x8C	0x00	0x00	0x02	0x00 (aus)	-	0x8E
					0x01 (ein)	-	0x8F
Auswahl des HDMI- Eingangs	0x8C	0x00	0x02	0x03	0x04 (HDMI)	0x01 (#1)	0x96
						0x02 (#2)	0x97
						0x03 (#3)	0x98
						0x04 (#4)	0x99

Für weitere Informationen bezüglich RS-232C wenden Sie sich bitte an Ihren zuständigen Vertriebsmitarbeiter.

DE

IP

Sie können den Monitor über IP von einer HTML5/Android-Anwendung auf dem Monitor oder auf dem externen Gerät aus steuern. Sie können Informationen über den Eingang und den Stromverbrauch verwalten und überwachen, Anwendungen starten und beenden, die Anzeige steuern, z. B. Eingangsquelle und Lautstärke. Sie können die Befehle auch durch die Authentifizierungsfunktion einschränken.

Unterstütztes IP-Protokoll

Protokollname	Schicht	Format	Authentifizierung	Erläuterung
REST-API	HTTP	JSON-RPC	ja	Die APIs, deren Zweck die Gerätesteuerung ist.
IRCC-IP	HTTP	SOAP	ja	Infrarot-kompatible Steuerung über das Internetprotokoll. Technologie und Formate zur Übertragung von Fernsteuerbefehlen über das Internet.
Einfache IP-Steuerung	TCP	Byte stream	nicht zutreffend	Es werden nur typische Funktionen unterstützt.

Einstellungen des Monitors

Wenn Sie die [IP-Steuerung] verwenden, stellen Sie zuerst den Monitor wie folgt ein.
Wechseln Sie zu [Einstellungen] → [Netzwerk & Internet] → [Heimnetzwerk-Einstellungen] → [IP-Steuerung].

Für REST-API und IRCC-IP:

- Wählen Sie [Authentifizierung].
- Legen Sie den [Vorinstallierter Schlüssel] fest, falls erforderlich.

Für die einfache IP-Steuerung:

- Aktivieren Sie [Einfache IP-Steuerung].

Beispiel für HTTP-Anforderung und -Antwort für REST API

Hier ist ein Beispiel einer Anforderung und Antwort, um den Status der Stromversorgung des Monitors (IP-Adresse: 192.168.0.1 Pre-Shared Key „1234“) zu erfassen.

URL

<http://192.168.0.1/sony/system>

Anforderung

```
POST /sony/system HTTP/1.1
Host: 192.168.0.1
Content-Type: application/json; charset=UTF-8
Content-Length: 70
X-Auth-PSK: 1234

{"method": "getPowerStatus", "params": [], "id": 50, "version": "1.0"}
```

Antwort

```
HTTP/1.1 200 OK
Content-Type: application/json; charset=UTF-8
Content-Length: 44

{"result": [{"status": "active"}], "id": 50}
```

Für weitere Informationen zur [IP-Steuerung] wenden Sie sich bitte an Ihren zuständigen Vertriebsmitarbeiter.

Anhang

Erweiterte Software

Sie können den Monitor bequemer bedienen, indem Sie eine erweiterte Software verwenden. Auf dieser Seite wird ein Beispiel für erweiterte Software vorgestellt. Für weitere Informationen wenden Sie sich bitte an Ihren zuständigen Vertriebsmitarbeiter.

Software für Office-Monitore

Bietet komfortable Funktionen für die Nutzung des Monitors als Office-Monitor, der an einen PC in einem Konferenzraum oder dergleichen angeschlossen ist.

Funktionsbeispiele:

- Überwachungsfunktionen für Energieverwaltung/Stromversorgung.
- Whiteboard-Funktion.
- System, das mit dem Konferenzraum-Reservierungssystem verbunden ist.
- Präsentations-Timer.
- Sie können ohne Fernbedienung Eingänge ändern oder das Gerät ein- und ausschalten.

Software für Digital Signage

Bei der Verwendung des Monitors als Digital-Signage-Display bietet die Software komfortable Funktionen.

Funktionsbeispiele:

- Digital-Signage-Verteilungsmanagementfunktion für mehrere Monitore über das Netzwerk.
- Einfache Signage-Wiedergabefunktion mit USB-Speicher.
- Management-Funktion für Inhalte und Wiedergabelisten.
- Flexible Lieferplaneinstellung nach Uhrzeit und Wochentag.

Montieren des LCD-Monitors an der Wand

Verwenden der optionalen Wandhalterung (SU-WL850 oder SU-WL450)* (nicht mitgeliefert)

An die Kunden:

Aus Gründen des Produktschutzes und aus Sicherheitsgründen empfiehlt Sony dringend, die Montage des LCD-Monitors von Sony-Händlern oder lizenzierten Fachleuten durchführen zu lassen. Versuchen Sie nicht, es selbst zu montieren.

An Sony-Händler und -Fachleute:

Widmen Sie während der Montage, der regelmäßigen Wartung und der Überprüfung dieses Produkts Ihre volle Aufmerksamkeit der Sicherheit.

Installationsinformationen Wandhalterung

Anleitungen zur Montage der Wandhalterung finden Sie in den Installationshinweisen (Wandhalterung) auf der Produktseite Ihres LCD-Monitormodells.

<https://www.sony.eu/support>

- Befolgen Sie die Gebrauchsanweisung im Lieferumfang der Wandhalterung für Ihr Modell. Für die Montage dieses LCD-Monitors ist ausreichendes Fachwissen erforderlich, insbesondere um die Stärke der Wand zu bestimmen, die dem Gewicht des LCD-Monitors standhalten kann.
- Sony haftet nicht für Schäden oder Verletzungen durch eine fehlerhafte Handhabung oder unsachgemäße Montage.
- Wandeinbauten sollten nur von qualifiziertem Fachpersonal ausgeführt werden.
- Aus Sicherheitsgründen wird dringend empfohlen, ausschließlich Sony Zubehörteile zu verwenden, inklusive:
 - Wandhalterung SU-WL850
 - Wandhalterung SU-WL450

- Verwenden Sie unbedingt die Schrauben im Lieferumfang der Wandhalterung, wenn Sie die Wandhalterung am LCD-Monitor befestigen. Die mitgelieferten Schrauben sind, gemessen von der Befestigungsfläche der Wandhalterung, wie in der Abbildung dargestellt konzipiert. Durchmesser und Länge der Schrauben variieren je nach Modell der Wandhalterung. Durch die Verwendung anderer als der mitgelieferten Schrauben kann der LCD-Monitor beschädigt werden oder herunterfallen.

FW-75BZ30J / 65BZ30J / 55BZ30J / 50BZ35J / 50BZ30J / 43BZ35J / 43BZ30J

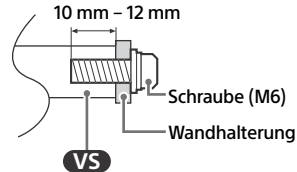

FW-32BZ30J

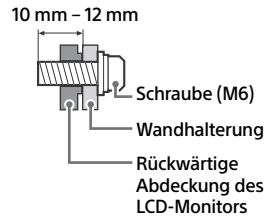

- Lagern Sie die nicht verwendeten Schrauben sowie den Tischständer an einem sicheren Ort, bis Sie den Tischständer anbringen möchten. Halten Sie die Schrauben von kleinen Kindern fern.

* Nur in bestimmten Regionen/Ländern bzw. für bestimmte LCD-Monitormodelle.

Verwenden der optionalen Wandhalterung (Außer Modell SU-WL850 oder SU-WL450) (nicht mitgeliefert)

Die Anleitung dieses LCD-Monitors enthält nur die Schritte, um den LCD-Monitor für die Wandmontage vorzubereiten, bevor es an der Wand angebracht wird.

Ihr LCD-Monitor kann mit einer geeigneten Wandhalterung (nicht mitgeliefert) an der Wand montiert werden. Wenn der Tischständer am LCD-Monitor angebracht ist, muss dieser möglicherweise abgenommen werden. Bereiten Sie den LCD-Monitor für die Wandhalterung vor, bevor Sie die Kabelanschlüsse herstellen.

Zum Schutz des Produktes und aus Sicherheitsgründen empfiehlt Sony dringend, die Installation des LCD-Monitors an der Wand von einem qualifizierten Techniker durchführen zu lassen. Versuchen Sie nicht, es selbst zu montieren.

- Befolgen Sie die Gebrauchsanweisung im Lieferumfang der Wandhalterung für Ihr Modell. Für die Montage dieses LCD-Monitors ist ausreichendes Fachwissen erforderlich, insbesondere um die Stärke der Wand zu bestimmen, die dem Gewicht des LCD-Monitors standhalten kann.
- Die Schrauben für die Installation der Wandhalterung am LCD-Monitor werden nicht mitgeliefert.
- Die Länge der Schraube für die Wandhalterung variiert je nach Dicke der Wandhalterung. Bitte beachten Sie die folgende Abbildung.

FW-100BZ40J

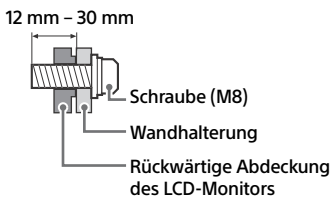

FW-75BZ30J / 65BZ30J / 55BZ30J / 50BZ35J / 50BZ30J / 43BZ35J / 43BZ30J

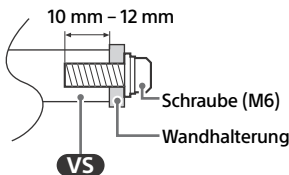

FW-32BZ30J

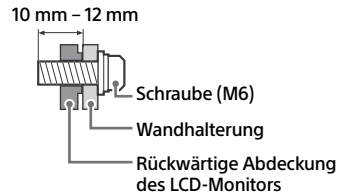

Störungsbehebung

Zur allgemeinen Störungsbehebung bei Fehlern wie Schwarzbild, kein Ton, eingefrorenes Bild, LCD-Monitor reagiert nicht oder Netzwerk verloren führen Sie die folgenden Schritte aus.

- 1 Starten Sie Ihren LCD-Monitor neu, indem Sie die Netztaaste auf der Fernbedienung etwa fünf Sekunden lang drücken. Der LCD-Monitor wird neu gestartet. Wenn der LCD-Monitor nicht wiederhergestellt werden kann, ziehen Sie das Netzkabel ab, und drücken Sie dann die Netztaaste am LCD-Monitor und lassen Sie sie los. Warten Sie zwei Minuten und schließen Sie das Netzkabel an.
Alternativ drücken Sie etwa 40 Sekunden lang die Netztaaste am LCD-Monitor, bis sich der LCD-Monitor ausschaltet.
- 2 Schlagen Sie im Hilfe-Menü nach, indem Sie auf der Fernbedienung die Taste **HELP** drücken.
- 3 Verbinden Sie Ihren LCD-Monitor mit dem Internet, und führen Sie ein Softwareupdate durch. Sony empfiehlt, die Software des LCD-Monitors zu aktualisieren. Softwareupdates verbessern die Leistung oder fügen neue Funktionen hinzu.

Wenn Sie den LCD-Monitor anschließen, lässt er sich unter Umständen nicht sofort wieder durch Drücken der Ein-/Ausschalttaaste auf der Fernbedienung oder am LCD-Monitor einschalten.

Es dauert eine Weile, das System zu initialisieren. Warten Sie ungefähr eine Minute und versuchen Sie es dann erneut.

Die Fernbedienung funktioniert nicht.

- Tauschen Sie die Batterien aus.

Technische Daten

System

Bildschirmsystem: LCD-Bildschirm
(Flüssigkristallbildschirm),
LED-Hintergrundbeleuchtung

Tonausgänge:

FW-32BZ30J: 5 W + 5 W

FW-100BZ40J / 75BZ30J / 65BZ30J / 55BZ30J /
50BZ35J / 50BZ30J / 43BZ35J / 43BZ30J: 10 W +
10 W

Wireless-Technologie

Protokoll IEEE 802.11a/b/g/n/ac

Bluetooth® Version 4.2

Frequenzbänder

Frequenzbereich	Ausgangsleistung
WLAN (LCD-Monitor)	
2400-2483,5 MHz	< 20,0 dBm
5150-5250 MHz	< 23,0 dBm
5250-5350 MHz	< 20,0 dBm
5470-5725 MHz	< 20,0 dBm
5725-5850 MHz	< 13,9 dBm
Bluetooth® (LCD-Monitor)	
2400-2483,5 MHz	< 10,0 dBm

Eingangs-/Ausgangsbuchsen

↔/↔ AV IN

Video/Audio-Eingang (Miniklinke)

HDMI IN 1/2/3/4 (HDCP 2.3-kompatibel)

Video (nur FW-100BZ40J / 50BZ35J / 43BZ35J):

4096 × 2160p (50, 60 Hz)^{*1*2}, 4096 × 2160p
(24 Hz)^{*1}, 3840 × 2160p (50, 60 Hz)^{*2}, 3840 ×
2160p (24, 25, 30 Hz), 1080p (30, 50, 60, 100,
120 Hz), 1080/24p, 1080i (50, 60 Hz), 720p
(30, 50, 60 Hz), 720/24p, 576p, 480p,

Computerformate

3840 × 2160p (100, 120 Hz)^{*2*3}

Video (nur FW-75BZ30J / 65BZ30J / 55BZ30J /
50BZ30J / 43BZ30J / 32BZ30J):

4096 × 2160p (50, 60 Hz)^{*1*2}, 4096 × 2160p
(24 Hz)^{*1}, 3840 × 2160p (50, 60 Hz)^{*2}, 3840 ×
2160p (24, 25, 30 Hz), 1080p (30, 50, 60 Hz),
1080/24p, 1080i (50, 60 Hz), 720p (30, 50,
60 Hz), 720/24p, 576p, 480p,

Computerformate

Audio:

Im eARC (Enhanced Audio Return

Channel)-Modus

7,1-Kanal linear PCM: 32/44,1/48 kHz 16 Bit,
Dolby Digital, Dolby Digital Plus, DTS,
Dolby TrueHD, DTS-HD MA, Dolby Atmos,
DTS:X Master Audio

Außer eARC-Modus

5,1-Kanal linear PCM: 32/44,1/48/88,2/96/
176,4/192 kHz 16/20/24 Bit, Dolby Audio,
Dolby Atmos, DTS

eARC/ARC (Enhanced Audio Return Channel/
Audio Return Channel) (nur HDMI IN 3)^{*4}

Im eARC-Modus

7,1-Kanal linear PCM: 32/44,1/48 kHz 16 Bit,
Dolby Digital, Dolby Digital Plus, DTS, Dolby
TrueHD, DTS-HD MA, Dolby Atmos, DTS:X
Master Audio

Im ARC-Modus

Zwei Kanäle, lineares PCM: 48 kHz 16 Bit,
Dolby Audio, Dolby Atmos, DTS

↔ DIGITAL AUDIO OUT (OPTICAL)

Optische Digitalbuchse (zwei Kanäle, lineares
PCM: 48 kHz 16 Bit, Dolby Audio, DTS)

↔ HDMI 4 AUDIO IN

Analoger Audio-Ausgang (Stereo-Minibuchse)

↔ (Stereo-Minibuchse)

Kopfhörer

↔ 1, ↔ 2

Der USB-Anschluss 1 unterstützt

High-Speed-USB (USB 2.0)

Der USB-Anschluss 2 unterstützt

SuperSpeed-USB (USB 3.1 Gen 1)

LAN

10BASE-T/100BASE-TX-Anschluss (Je nach
Betriebsumgebung des Netzwerks kann die
Verbindungsgeschwindigkeit variieren.

Kommunikationsrate und

Kommunikationsqualität können nicht
garantiert werden.)

⊖ ⊕ 19.5 V (nur FW-32BZ30J)

Netzteileneingang

REMOTE

RS-232C, Minibuchse

Diese Buchse empfängt das externe
Kontrollsignal.

Stromversorgung, Produktdatenblatt und anderes

Stromversorgung

außer Modell mit mitgeliefertem Netzteil
220 V bis 240 V Wechselspannung, 50 Hz
nur Modelle mit mitgeliefertem Netzteil
19,5 V DC mit Netzteil

Bemessungsdaten: Eingang 220 V bis 240 V
Wechselspannung, 50 Hz

Energieeffizienzklasse*⁵

FW-100BZ40J: A+
FW-75BZ30J: A
FW-65BZ30J: A
FW-55BZ30J: B
FW-50BZ35J: A
FW-50BZ30J: B
FW-43BZ35J: B
FW-43BZ30J: A
FW-32BZ30J: B

Bildschirmgröße (Diagonale) (Ca.)

FW-100BZ40J: 252,8 cm / 100 Zoll
FW-75BZ30J: 189,3 cm / 75 Zoll
FW-65BZ30J: 163,9 cm / 65 Zoll
FW-55BZ30J: 138,8 cm / 55 Zoll
FW-50BZ35J: 125,7 cm / 50 Zoll
FW-50BZ30J: 125,7 cm / 50 Zoll
FW-43BZ35J: 108,0 cm / 43 Zoll
FW-43BZ30J: 108,0 cm / 43 Zoll
FW-32BZ30J: 80,1 cm / 32 Zoll

Leistungsaufnahme*⁵

Im [Standard]-Modus
FW-100BZ40J: 215 W
FW-75BZ30J: 187 W
FW-65BZ30J: 145 W
FW-55BZ30J: 123 W
FW-50BZ35J: 95 W
FW-50BZ30J: 97 W
FW-43BZ35J: 76 W
FW-43BZ30J: 64 W
FW-32BZ30J: 54 W

Jährlicher Energieverbrauch*^{5,6}

FW-100BZ40J: 298 kWh pro Jahr
FW-75BZ30J: 259 kWh pro Jahr
FW-65BZ30J: 201 kWh pro Jahr
FW-55BZ30J: 171 kWh pro Jahr
FW-50BZ35J: 132 kWh pro Jahr
FW-50BZ30J: 135 kWh pro Jahr
FW-43BZ35J: 105 kWh pro Jahr
FW-43BZ30J: 89 kWh pro Jahr
FW-32BZ30J: 75 kWh pro Jahr

Stromverbrauch im Standby-Betrieb*^{5,7,8}

FW-100BZ40J / 75BZ30J / 65BZ30J / 55BZ30J /
50BZ35J / 50BZ30J / 43BZ35J / 43BZ30J:
0,50 W (25 W im Software-/
EPG-Aktualisierungsmodus)
FW-32BZ30J: 0,50 W (10 W im Software-/
EPG-Aktualisierungsmodus)

Anzeigauflösung (horizontal × vertikal) (Pixel)
3840 × 2160

Ausgangsleistung

500 mA (für USB 1), 900 mA (für USB 2)

Abmessungen (Ca.) (B × H × T) (cm)

mit Tischständer

Standardposition:

FW-100BZ40J: 226,0 × 134,6 × 47,5
FW-75BZ30J: 168,6 × 104,5 × 41,0
FW-65BZ30J: 146,2 × 91,2 × 33,8
FW-55BZ30J: 124,3 × 78,7 × 33,8
FW-50BZ35J: 111,9 × 71,5 × 28,6
FW-50BZ30J: 112,6 × 71,8 × 28,6
FW-43BZ35J: 96,4 × 62,8 × 28,6
FW-43BZ30J: 97,2 × 63,2 × 28,6
FW-32BZ30J: 72,6 × 45,4 × 17,2

Enge Position:

FW-75BZ30J: 168,6 × 104,5 × 41,0
FW-65BZ30J: 146,2 × 91,2 × 33,8
FW-55BZ30J: 124,3 × 78,7 × 33,8

ohne Tischständer

FW-100BZ40J: 226,0 × 129,7 × 9,8
FW-75BZ30J: 168,6 × 96,9 × 7,2
FW-65BZ30J: 146,2 × 84,2 × 7,1
FW-55BZ30J: 124,3 × 71,9 × 7,1
FW-50BZ35J: 111,9 × 64,9 × 7,0
FW-50BZ30J: 112,6 × 65,3 × 7,0
FW-43BZ35J: 96,4 × 56,3 × 6,9
FW-43BZ30J: 97,2 × 56,7 × 7,0
FW-32BZ30J: 72,6 × 43,0 × 7,6

Ständerbreite (Ca.) (cm)

Standardposition:

FW-100BZ40J: 190,1
FW-75BZ30J: 133,0
FW-65BZ30J: 113,0
FW-55BZ30J: 98,3
FW-50BZ35J: 66,5
FW-50BZ30J: 66,5
FW-43BZ35J: 66,5
FW-43BZ30J: 66,5
FW-32BZ30J: 60,6

Enge Position:

FW-75BZ30J: 55,9
FW-65BZ30J: 47,8
FW-55BZ30J: 45,8

Gewicht (Ca.) (kg)

mit Tischständer

FW-100BZ40J: 92,6
FW-75BZ30J: 32,9
FW-65BZ30J: 22,5
FW-55BZ30J: 16,6
FW-50BZ35J: 13,3
FW-50BZ30J: 12,9
FW-43BZ35J: 10,7
FW-43BZ30J: 10,5
FW-32BZ30J: 7,7

ohne Tischständer

FW-100BZ40J: 88,9
FW-75BZ30J: 31,6
FW-65BZ30J: 21,6
FW-55BZ30J: 15,7
FW-50BZ35J: 12,7
FW-50BZ30J: 12,3
FW-43BZ35J: 10,2
FW-43BZ30J: 10
FW-32BZ30J: 7,5

Sonstiges

Sonderzubehör

Wandhalterung: SU-WL850 (nur FW-75BZ30J / 65BZ30J / 55BZ30J)

Wandhalterung: SU-WL450 (Außer Modell FW-100BZ40J)

Kamera und Mikrofoneinheit: FWA-CE100

Betriebstemperatur: 0 °C – 40 °C

Betriebluftfeuchtigkeit: 10 % – 80 % relative

Luftfeuchtigkeit (nicht kondensierend)

*1 Wenn 4096 × 2160p eingegeben wird und [Wide-Modus] auf [Normal] eingestellt ist, wird die Auflösung als 3840 × 2160p angezeigt. Um 4096 × 2160p anzuzeigen, setzen Sie die Einstellung [Wide-Modus] auf [Voll 1] oder [Voll 2].

*2 Siehe Bildschirmmenü zur Einstellung von [HDMI-SignalfORMAT].

*3 Nur HDMI IN 3 & 4. Verwenden Sie zum Anschluss das Ultra High-Speed HDMI-Kabel.

*4 Schließen Sie Ihr Audiosystem an HDMI IN 3 an, um den Ton des LCD-Monitors an Ihr Audiosystem weiterzuleiten.

*5 Diese Informationen gelten für die EU und andere Länder, deren einschlägige Vorschriften auf der EU-Energieetikettierungsverordnung basieren.

*6 Der Energieverbrauch in kWh pro Jahr wurde basierend auf der Leistungsaufnahme des LCD-Monitors bei einer Betriebsdauer von 4 Stunden täglich an 365 Tagen berechnet. Der tatsächliche Energieverbrauch hängt von der Verwendung des LCD-Monitors ab.

*7 Der Stromverbrauch im Standby-Betrieb wird erreicht, nachdem der LCD-Monitor die notwendigen internen Prozesse abgeschlossen hat.

*8 Die Standby-Leistung steigt, wenn der LCD-Monitor mit dem Netzwerk verbunden ist.

Hinweis

- Die Verfügbarkeit des optionalen Zubehörs hängt vom Land/der Region/dem LCD-Monitormodell/der Lagerhaltung ab.
- Änderungen, die dem technischen Fortschritt dienen, bleiben vorbehalten.
- Einige der Anweisungen auf dem Bildschirm gelten möglicherweise nicht für Ihr LCD-Monitormodell.
- Das Produktdatenblatt in dieser Anleitung bezieht sich auf die DELEGIERTE VERORDNUNG (EU) 1062/2010 DER KOMMISSION. Informationen zu (EU) 2019/2013 finden Sie auf der Website der Verordnung.

Information zu Warenzeichen

- Die Begriffe HDMI und HDMI High-Definition Multimedia Interface sowie das HDMI- Logo sind Marken oder eingetragene Marken von HDMI Licensing Administrator, Inc. in den Vereinigten Staaten und anderen Ländern.
- Dolby, Dolby Vision, Dolby Atmos, Dolby Audio und das Doppel-D-Symbol sind Warenzeichen von Dolby Laboratories Licensing Corporation. In Lizenz von Dolby Laboratories gefertigt. Vertrauliche unveröffentlichte Werke. Copyright © 1992-2020 Dolby Laboratories. Alle Rechte vorbehalten.
- Vewd® Core. Copyright 1995-2021 Vewd Software AS. All rights reserved.
- Google und Android sind Marken von Google LLC.
- Wi-Fi®, Wi-Fi Alliance® und Wi-Fi Direct® sind eingetragene Marken der Wi-Fi Alliance.
- Das Wi-Fi CERTIFIED™ -Logo ist ein Gütezeichen der Wi-Fi Alliance.
- Die DTS-Patente finden Sie unter <http://patents.dts.com>. Hergestellt unter Lizenz von DTS; Inc. DTS, Digital Surround und das DTS-Logo sind eingetragene Marken oder Marken von DTS, Inc. in den Vereinigten Staaten und anderen Ländern. © 2020 DTS, Inc. ALLE RECHTE VORBEHALTEN.
- Die Bluetooth® Wortmarke und -Logos sind eingetragene Marken, die Eigentum der Bluetooth SIG, Inc. sind und von der Sony Corporation unter Lizenz verwendet werden. Andere Markenzeichen und Markennamen sind Eigentum der jeweiligen Rechteinhaber.
- TUXERA ist ein eingetragenes Markenzeichen der Tuxera Inc. in den USA und in anderen Ländern.
- Alle anderen Marken befinden sich im Besitz ihrer jeweiligen Eigentümer.

**Produktregistrierungsnummer
(DELEGIERTE VERORDNUNG (EU) 2019/
2013 DER KOMMISSION)**

FW-100BZ40J (495597), FW-75BZ30J (527375),
FW-65BZ30J (527373), FW-55BZ30J (527370),
FW-50BZ35J (526764), FW-50BZ30J (527368),
FW-43BZ35J (526771), FW-43BZ30J (527366),
FW-32BZ30J (527365).

Índice

AVISO IMPORTANTE	2
Informações de segurança	2
Diagrama de Ligações	4
Telecomando e Monitor LCD	7
Parâmetros	8
Modo Pro	8
Definições recomendadas	9
Funções de controlo	10
RS-232C	10
IP	11
Apêndice	13
Software adicional	13
Instalar o Monitor LCD na parede	14
Resolução de problemas	15
Características técnicas	15

Sobre os manuais

Este Monitor LCD vem com os seguintes manuais. Guarde os manuais para futuras consultas.

Guia de configuração

- Instalação e configuração do Monitor LCD.

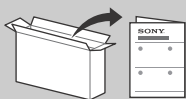

Guia de referência (este manual) / Documentação de segurança

- Informações de segurança, telecomando, resolução de problemas, instalação em parede, características técnicas, etc.



Ajuda

Encontre mais resoluções de problemas e outras informações úteis diretamente no seu Monitor LCD. Carregue em **HELPP** no telecomando para apresentar uma lista de tópicos.



Os menus de definições estão sujeitos a alteração sem aviso prévio.

IMPORTANTE - Leia o Contrato de Licença de Software do Utilizador Final antes de utilizar o seu produto Sony. Utilizar o produto indica sua aceitação do Contrato de Licença de Software do Utilizador Final. O contrato de licença de software entre o utilizador e a Sony está disponível online no website da Sony (<https://www.sony.net/tv-software-licenses/>) ou no ecrã do seu produto. Vá a [Definições] → [Sistema] → [Acerca de] → [Informações legais] → [Avisos e licenças].

Nota

- Antes de utilizar o Monitor LCD, por favor leia "Informações de segurança".
- Leia a documentação de segurança fornecida para obter informações de segurança adicionais.
- As imagens e ilustrações utilizadas no Guia de configuração e neste manual destinam-se a ser utilizadas apenas como referência e podem ser diferentes do produto real.

Localização da etiqueta de identificação

As etiquetas com o N.º de Modelo, a Data de Fabrico (ano/mês) e a classificação de Alimentação encontram-se na parte traseira do Monitor LCD ou na embalagem.

Para modelos com adaptador de corrente fornecido: As etiquetas com o N.º de Modelo e N.º de série do adaptador de corrente encontram-se na base do adaptador de corrente.

AVISO IMPORTANTE

Aviso para Equipamento de Rádio

A Sony Corporation declara que os tipos de equipamento de rádio FW-100BZ40J, FW-75BZ30J, FW-65BZ30J, FW-55BZ30J, FW-50BZ35J, FW-50BZ30J, FW-43BZ35J, FW-43BZ30J, FW-32BZ30J estão em conformidade com a Diretiva 2014/53/UE. O texto integral da declaração de conformidade está disponível no seguinte endereço de Internet: <https://compliance.sony.eu>

No que diz respeito a este equipamento de rádio, as seguintes restrições relativas à colocação em serviço ou dos requisitos de autorização de utilização aplicam-se em AT, BE, HR, CY, CZ, DK, EE, FI, FR, DE, EL, HU, IE, IT, LV, LT, LU, MT, NL, PL, PT, SK, SI, ES, SE, UK, UK (NI), IS, LI, NO, CH, BG, RO, TR, AL, BA, MK, MD, RS, ME, Kosovo : a banda 5150 - 5350 MHz está restringida apenas a operações no interior.

Informações de segurança

Instalação/Programação

Instale e utilize o Monitor LCD conforme as instruções abaixo para evitar todo o risco de incêndio, choque elétrico ou avaria e/ou feridas.

Instalação

- O Monitor LCD deve ser instalado perto de uma tomada de corrente elétrica facilmente acessível.
- Coloque o Monitor LCD numa superfície nivelada e estável, para evitar que caia e provoque ferimentos pessoais ou danos no produto.
- Instale o Monitor LCD num local onde não possa ser puxado, empurrado ou derrubado.

- Instale o Monitor LCD de forma a que o Suporte de mesa do Monitor LCD não fique de fora do suporte do Monitor LCD (não fornecido). Se o Suporte de mesa ficar de fora do suporte do Monitor LCD, poderá levar a que o aparelho caia e provoque ferimentos pessoais ou danos no Monitor LCD.

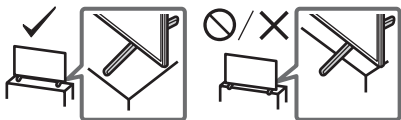

Transporte

- Antes de transportar o Monitor LCD, desligue todos os cabos.
- São necessárias duas ou mais pessoas (quatro ou mais pessoas FW-100BZ40J) para transportar um Monitor LCD.
- Ao transportar manualmente o Monitor LCD, segure-o conforme é apresentado abaixo. Não faça pressão sobre o painel LCD nem sobre a moldura em redor do ecrã.
- Quando levantar ou mover o Monitor LCD, segure-o firmemente pela parte de baixo.

FW-100BZ40J

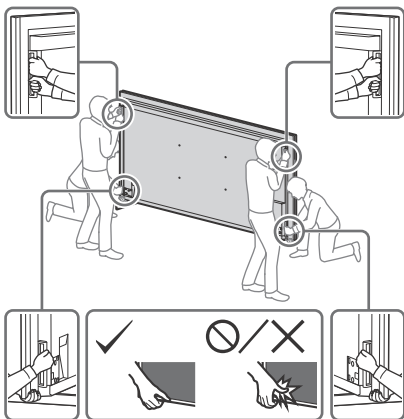

FW-75BZ30J / 65BZ30J / 55BZ30J / 50BZ35J / 50BZ30J / 43BZ35J / 43BZ30J / 32BZ30J

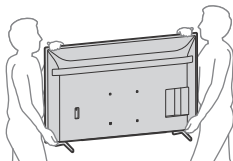

- Não exponha o Monitor LCD a choques ou vibrações excessivas durante o transporte.
- Se tiver que transportar o Monitor LCD ou levá-lo para reparações, utilize a caixa e os materiais de embalagem originais.

Prevenir quedas

FW-100BZ40J

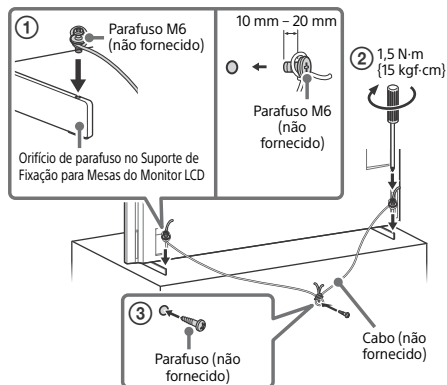

FW-75BZ30J / 65BZ30J / 55BZ30J / 50BZ35J / 50BZ30J / 43BZ35J / 43BZ30J

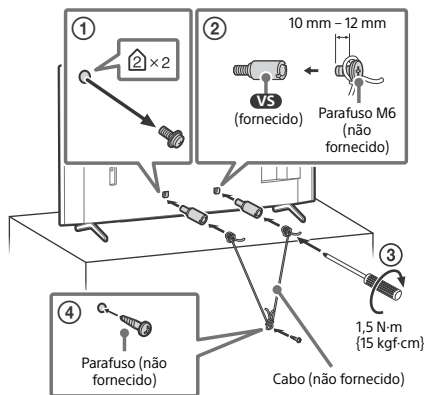

FW-32BZ30J



Diagrama de Ligações

Nota

- Os terminais e etiquetas podem variar dependendo da região/país/modelo do Monitor LCD.

FW-100BZ40J / 50BZ35J / 43BZ35J

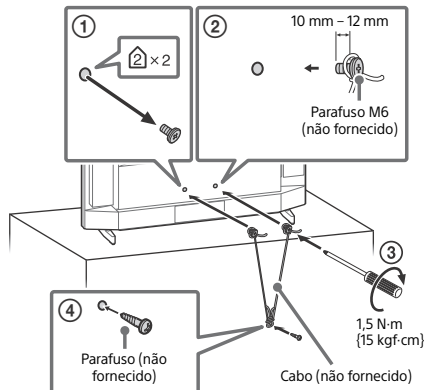
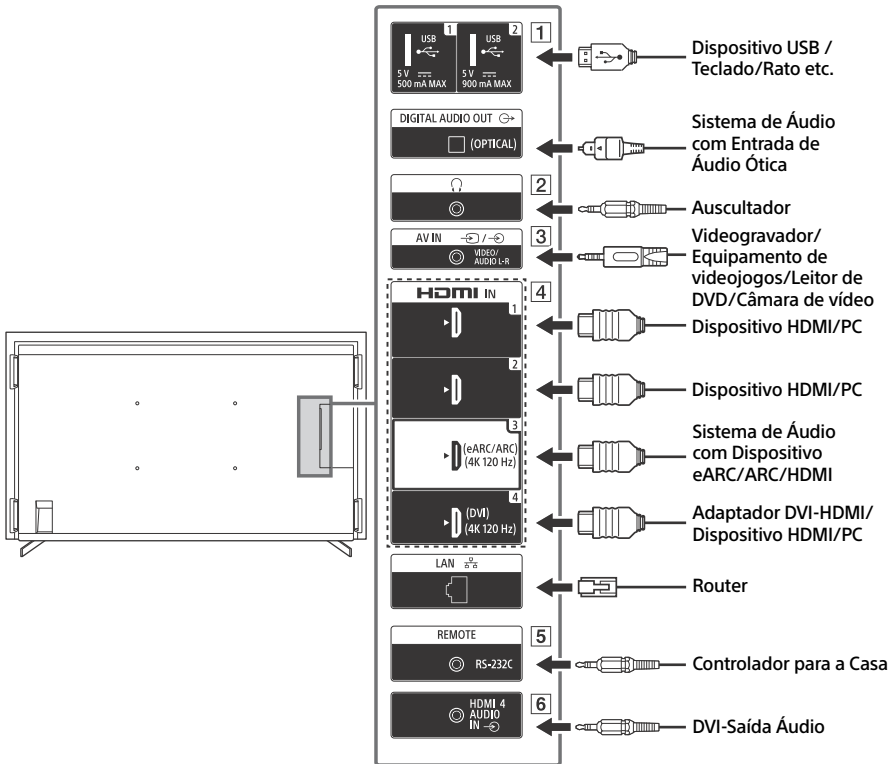

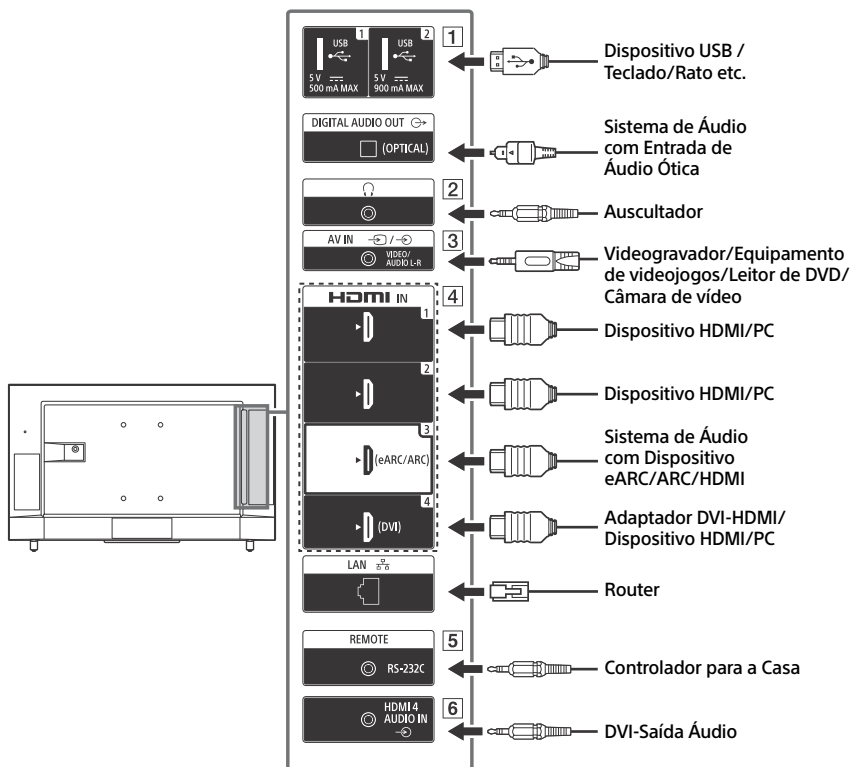

1 **USB 1**, **USB 2**

- Ligar um grande dispositivo USB pode interferir com outros dispositivos ligados junto do mesmo.

2 **(Auscultador)**

- Compatível apenas com cabo Mini-tomada estéreo de 3-pólos.
- Não pode obter som do auscultador e dos altifalantes do Monitor LCD simultaneamente.

3 **AV IN**

- Para uma ligação composta, utilize um cabo de extensão analógica (não fornecido).

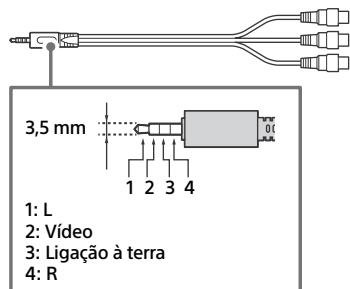

4 **HDMI IN 1/2/3/4**

- O interface HDMI consegue transferir o vídeo e áudio digital em apenas um cabo.
- Se o dispositivo tem uma tomada DVI, liga-a a HDMI IN 4 através de um interface adaptador DVI - HDMI (não fornecido), e ligue a tomada de saída de áudio do aparelho a HDMI 4 AUDIO IN.

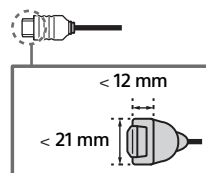

• **HDMI IN 3 eARC/ARC (Enhanced Audio Return Channel/Audio Return Channel)**

- Ligue o seu sistema de áudio a HDMI IN 3 para encaminhar o áudio do Monitor LCD para o seu sistema de áudio. Um sistema de áudio que suporta HDMI eARC/ARC pode enviar vídeo para o Monitor LCD e receber áudio do Monitor LCD através do mesmo cabo HDMI. Se o seu sistema de áudio não suporta HDMI eARC/ARC, uma ligação adicional com DIGITAL AUDIO OUT (OPTICAL) é necessária.
- Use o cabo HDMI com Ethernet para ligar o sistema de áudio ao eARC.

5 **REMOTE RS-232C**

- Terminal para comunicação em série. Para mais detalhes, consulte “Funções de controlo”.

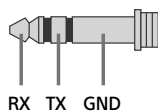

6 **HDMI 4 AUDIO IN**

- Se o dispositivo tem uma tomada DVI, liga-a a HDMI IN 4 através de um interface adaptador DVI - HDMI (não fornecido), e ligue a tomada de saída de áudio do aparelho a HDMI 4 AUDIO IN.

Telecomando e Monitor LCD

A forma, disposição, disponibilidade e função dos botões do telecomando pode variar, dependendo da região/país/modelo do Monitor LCD/definições do Monitor LCD.

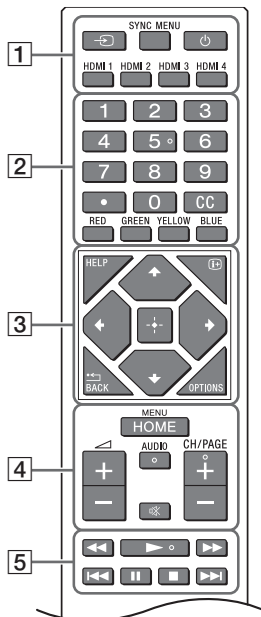

4 HOME/MENU

↔ +/- (Volume)

AUDIO: Seleção o som da fonte multilíngue ou som duplo (dependendo da fonte do programa).

(M) (Sem som)*

CH/PAGE +/-

5 ◀▶/▶▶/▶▶/▶▶/▶▶▶▶

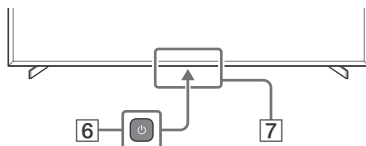

6 (Desligar/ligar)

7 Sensor do telecomando / Sensor de luz / LED

* O atalho de acessibilidade fica disponível ao manter (M) (Sem som) premido.

1 → (Seleção de entrada): Apresenta e seleciona a fonte de entrada, etc.

SYNC MENU: Apresentar o menu BRAVIA Sync.

(Desligar/ligar)

HDMI 1/2/3/4

2 Botões numéricos

(ponto)

CC

Botões coloridos

3 **HELP:** Apresentar menu de Ajuda.

(i+) (**Ecrã de visualização**): Apresentar informações.

◀/BACK

OPTIONS: Mostra uma lista de funções que pode ser usada nesse momento.

↕/↔/↔/↔/↕ (Navegação D-Pad): Menu de navegação e seleção no ecrã.

Parâmetros

Modo Pro

No [Modo Pro], pode usar várias funções convenientes para uso profissional. Aqui, mostramos como mudar para [Modo Pro] e as funções típicas do [Modo Pro].

Modo Pro

Modo normal: Este é o modo ativo por defeito. As funções do [Modo Pro] não estão disponíveis neste modo.

Modo de definições pro: Este modo permite-lhe definir várias definições das funções do [Modo Pro].

Modo Pro: Este é o modo de utilização para uso profissional, onde pode usar as funções do [Modo Pro].

Como alterar o modo

Quando o Monitor está no Modo normal e Modo de definições pro

- Vá a [Home (Menu)] → [Apps] → [Ferramenta Modo pro], depois seleccione o modo para o qual quer alterar.

Quando o Monitor está no Modo Pro

- Prima as teclas de ativação descritas abaixo no telecomando por ordem dentro do intervalo de um segundo.

Depois de reiniciar o monitor, o modo é alterado para [Modo de definições pro].

Chave de ativação: **[⊕] (Ecrã de visualização) / [⊗] (Sem som) / [↔ +/- (Volume +)] / **HOME/MENU****

*Inicialmente, não pode alterar o modo a partir de [Ferramenta Modo pro] em [Modo Pro]. Se pretende alterar o modo a partir de [Ferramenta Modo pro], vá a [Definições Pro] → [Restrições de funcionalidades] → [Apps] e altere [Ferramenta Modo pro] para [Ativar] em [Modo de definições pro].

Apresentação das funções do Modo Pro

No [Modo Pro], pode usar várias funções convenientes. As funções típicas do [Modo Pro] são apresentadas abaixo.

- **Definição do funcionamento do Monitor quando se liga a energia CA**
Pode definir o funcionamento do Monitor quando retira e volta a introduzir a ficha de energia CA.
- **Ecrã otimizado para ecrã de entrada de PC**
O ecrã mostra o ecrã de entrada de PC com o tamanho otimizado de acordo com o formato PC.
- **O controlo de energia e entrada automática alteram por via de deteção de sinal de HDMI**
Se ligar o monitor quando o aparelho HDMI está ligado, pode mudar para a entrada HDMI automaticamente.
- **Definições do menu em exibição ao premir o botão HOME/MENU**
Pode seleccionar o menu exibido quando prime o botão **HOME/MENU** no telecomando.
- **Designação de fonte de entrada inicial quando inicia o monitor**
Pode designar a fonte de entrada inicial quando inicia o monitor.
- **Bloqueio de Modo Pro**
Pode proteger as definições do [Modo Pro] através de um PIN.
- **Definição do volume inicial/máximo**
Pode definir o volume inicial e máximo do monitor.
- **Restrição do funcionamento do monitor no telecomando**
Pode restringir o funcionamento do monitor através do telecomando.

– Restrição de entradas externas

Pode restringir o uso de entradas externas.

– Restrição de utilização de aplicações

Pode restringir o uso de aplicações do monitor.

Como definir as funções Modo Pro

Vá a [Home (Menu)] → [Definições] → [Definições Pro] quando o Monitor estiver em [Modo de definições pro].*

*Varia dependendo da versão do SO.

Definições recomendadas

Esta seção apresenta as definições recomendadas quando usa o Monitor para uso profissional.

Definir as funcionalidades ECO

1 Vá a [Definições] → [Sistema] → [Alimentação e energia].

- Defina [Desligar TV inativa] como [Desativar].

Definir as funcionalidades IP

2 Vá a [Definições] → [Rede e Internet] → [Configuração da rede doméstica] → [Controlo de IP].

- Defina [Autenticação] como [Chave normal e pré-partilhada].
- Defina [Controlo de IP Simples] como [Ativar].

Transf. Automática de Software

3 Vá a [Definições] → [Sistema] → [Acerca de] → [Atualização do software do sistema].

- Defina [Procurar atualização automaticamente] como [Desativar].

Definição de imagem

4 Vá a [Definições] → [Visualização e Som] → [Imagem].

- Defina [Sensor de Luz] como [Desativar].
- Selecione [Modo de Imagem] de acordo com a utilização.

[Vívido]: Quando usa a visualização de sinalização digital

[Personalizado]: Quando mostra a imagem original tal como ela é

[Gráficos]: Quando mostra o ecrã de PC

Funções de controlo

RS-232C

Pode controlar o Monitor a partir de um serviço externo através de RS-232C. A ligação RS-232C é explicada de forma breve nesta página.

Interface

Estabeleça a ligação RS-232C ao Monitor através de uma ligação mini-tomada estéreo de 3,5 mm.

Ligação mini-tomada estéreo de 3,5 mm

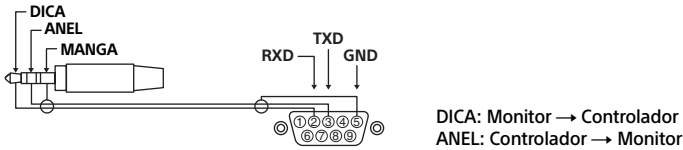

Definições de ligação

Quando estabelecer a ligação RS-232C, use as definições abaixo.

Taxa de Baud	9600 bps
Dados	8 bit
Paridade	Nenhuma
Bit inicial	1 bit
Bit de paragem	1 bit
Controlo de fluxo	Nenhuma

Formato dos dados

Apresentamos o formato de dados para a ligação RS-232C abaixo.

(a) Pedidos do controlador ao monitor

N.º	Item	Valor	
1	Conector	0x8C	: Controlo
2	Categoria	0x00	(fixo)
3	Função	0xXX	
4	Comprimento	0xXX	(=Dados X+1 byte)
5	Dados 1	0xXX	
:	:	0xXX	
:	:	0xXX	
X+4	Dados X	0xXX	
X+5	Verificação	0xXX	

(b) Respostas do monitor para o controlador

N.º	Item	Valor	
1	Conector	0x70	Resposta
2	Resposta	0x00	Completo (Término Normal)
		0x01	: Fim de Limite (Valor máximo Anómalo de Término-Excedido)
		0x02	: Fim de Limite (Valor mínimo Anómalo de Término-Excedido)
		0x03	: Comando Cancelado (Término Anómalo)
		0x04	: Erro na análise (Erro no Formato dos Dados)
3	Verificação	0xXX	

Exemplo de comando

Exemplos do comando de comunicação RS-232C são explicados abaixo.

Controlo	Início	Categoria	Função	Comprimento	Dados 1	Dados X	Verificação
Ligar/ desligar	0x8C	0x00	0x00	0x02	0X00 (desligar)	-	0x8E
					0X01 (ligar)	-	0x8F
Seleção de entrada HDMI	0x8C	0x00	0x02	0x03	0x04 (HDMI)	0x01 (#1)	0x96
						0x02 (#2)	0x97
						0x03 (#3)	0x98
						0x04 (#4)	0x99

Para mais informações sobre o RS-232C, contacte o seu representante de vendas.

PT

IP

Pode controlar o monitor através de IP a partir de uma aplicação HTML5/Android no Monitor ou por meio de dispositivo externo. Pode gerir e monitorizar informação de entrada/energia, iniciar e fechar aplicações, controlar o ecrã, bem como a fonte de entrada e o volume. Também pode restringir comandos através da função de autenticação.

Protocolo de IP suportado

Nome do protocolo	Camada	Formato	Autenticação	Explicação
REST API	HTTP	JSON-RPC	Sim	API cuja finalidade é o controlo de dispositivos.
IRCC-IP	HTTP	SOAP	Sim	Controlo compatível com infravermelhos através de Protocolo de Internet. A tecnologia e formatos para transmitir comandos por controlo remoto através da Internet.
Controle de IP Simples	TCP	Byte stream	Não disponível	Só são suportadas funções típicas.

Definições de Monitor

Quando usa o [Controlo de IP], defina primeiro o Monitor como se segue.

Vá a [Definições] → [Rede e Internet] → [Configuração da rede doméstica] → [Controlo de IP].

Para REST API e IRCC-IP,

- Selecionar [Autenticação].
- Definir [Chave pré-partilhada] se necessário.

Para Controlo de IP Simples,

- Permitir [Controlo de IP Simples].

Exemplo de pedido e resposta HTTP para REST API

Pode ver um exemplo de um pedido e resposta para adquirir o estado de energia do Monitor (endereço de IP: 192.168.0.1 Chave pré-partilhada "1234").

URL

<http://192.168.0.1/sony/system>

Pedido

```
POST /sony/system HTTP/1.1
Host: 192.168.0.1
Content-Type: application/json; charset=UTF-8
Content-Length: 70
X-Auth-PSK: 1234

{"method": "getPowerStatus", "params": [], "id": 50, "version": "1.0"}
```

Resposta

```
HTTP/1.1 200 OK
Content-Type: application/json; charset=UTF-8
Content-Length: 44

{"result": [{"status": "active"}], "id": 50}
```

Para mais informações sobre o [Controlo de IP], contacte o seu representante de vendas.

Apêndice

Software adicional

Pode usar o Monitor de modo mais conveniente por meio de software adicional. Esta página mostra um exemplo de software adicional.

Para mais informações, contacte o seu representante de vendas.

Software para monitores de escritório

Disponibiliza funções convenientes para usar o monitor como monitor de escritório ligado a um PC numa sala de conferências ou similar.

Exemplos de funções:

- Funções de gestão de energia/monitorização de fornecimento de energia.
- Função de quadro branco.
- Sistema ligado ao sistema de reservas de salas de conferências.
- Cronometração de apresentação.
- Pode alterar as entradas ou ligar/desligar sem recorrer ao telecomando.

Software para sinalização digital

Quando usar o monitor como ecrã de sinalização digital, o software disponibiliza funções convenientes.

Exemplos de funções:

- Função de gestão de distribuição de sinalização digital em vários monitores através de uma rede.
- Função de reprodução fácil de sinalização através de uma memória USB.
- Função de gestão de listas de reprodução e de conteúdos.
- Definição de calendarização flexível de entrada por hora e dia da semana.

Instalar o Monitor LCD na parede

Utilizar o Suporte de Parede opcional (SU-WL850 ou SU-WL450)* (não fornecido)

Para os clientes:

Para proteção do produto e por razões de segurança, a Sony recomenda vivamente que a instalação do seu Monitor LCD seja efetuada por agentes Sony ou contratantes licenciados. Não tente instalá-lo por si próprio.

Para os agentes e contratantes da Sony:

Preste total atenção às medidas de segurança durante a instalação, manutenção periódica e análise deste produto.

Informações de instalação do Suporte de parede

Para obter instruções sobre a instalação do Suporte de parede, veja a Informação de Instalação (Suporte de parede) na página do produto para o modelo do seu Monitor LCD. <https://www.sony.eu/support>

- Siga o guia de instruções fornecido com o Suporte de parede para o seu modelo. É necessária uma formação técnica adequada para instalar este Monitor LCD, especialmente para determinar a resistência da parede para suportar o peso do Monitor LCD.
- A Sony não se responsabiliza por quaisquer danos ou ferimentos causados pela utilização indevida ou instalação incorreta.
- Só técnicos de assistência qualificados devem realizar as instalações de Suporte de parede.
- Por razões de segurança, recomendamos fortemente que utilize acessórios da Sony, a incluir:
 - Suporte de parede SU-WL850
 - Suporte de parede SU-WL450
- Certifique-se de que utiliza os parafusos fornecidos com o Suporte de parede quando instalar o Suporte de parede no Monitor LCD. Os parafusos fornecidos têm a dimensão indicada pela ilustração quando medidos a partir da superfície de fixação do Suporte de parede. O diâmetro e o comprimento dos parafusos são diferentes dependendo do modelo de Suporte de parede. A utilização de parafusos diferentes dos fornecidos pode provocar avarias internas no Monitor LCD ou fazer com que caia, etc.

FW-75BZ30J / 65BZ30J / 55BZ30J / 50BZ35J / 50BZ30J / 43BZ35J / 43BZ30J

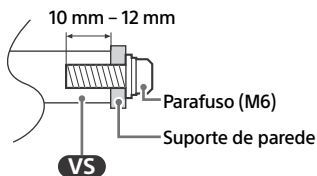

FW-32BZ30J

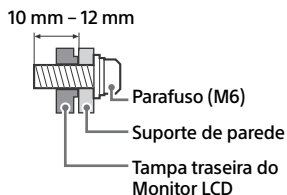

- Certifique-se de que armazena os parafusos não utilizados e o Suporte de mesa num local seguro até estar pronto para prender o Suporte de mesa. Mantenha os parafusos fora do alcance de crianças pequenas.

* Apenas em determinadas regiões/países/modelos de Monitor LCD.

Utilizar o Suporte de Parede opcional (exceto para SU-WL850 ou SU-WL450) (não fornecido)

Este manual de instruções do Monitor LCD fornece apenas os passos para preparar o Monitor LCD para a instalação na parede antes deste ser instalado na parede.

O Monitor LCD pode ser montado numa parede utilizando um Suporte de parede (não fornecido). Se o Suporte de mesa for encaixado no Monitor LCD, o Monitor LCD pode ter de ser desencaixado do Suporte de mesa. Prepare o Monitor LCD para o Suporte de parede antes de efetuar as ligações com o cabo.

Para proteção do produto e por razões de segurança, a Sony recomenda vivamente que a instalação do Monitor LCD na parede seja realizada por profissionais qualificados. Não tente instalá-lo por si próprio.

- Siga o guia de instruções fornecido com o Suporte de parede para o seu modelo. É necessária uma formação técnica adequada para instalar este Monitor LCD, especialmente para determinar a resistência da parede para suportar o peso do Monitor LCD.

- Os parafusos para instalar o Suporte de Parede no Monitor LCD não são fornecidos.
- O comprimento do parafuso do Suporte de Parede difere dependendo da espessura do Suporte de Parede. Consulte a figura abaixo.

FW-100BZ40J

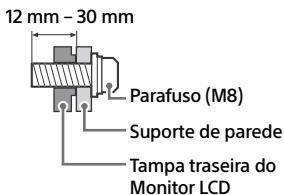

FW-75BZ30J / 65BZ30J / 55BZ30J / 50BZ35J / 50BZ30J / 43BZ35J / 43BZ30J

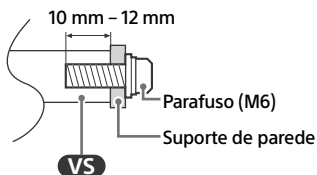

FW-32BZ30J

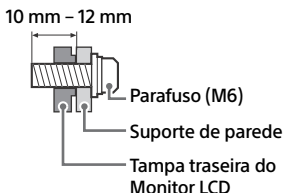

Resolução de problemas

Resolução de problemas geral de questões como: ecrã preto, sem som, imagem bloqueada, o Monitor LCD não responde ou se perdeu a rede, realize os passos seguintes.

- 1 Reinicie o seu Monitor LCD premindo o botão de alimentação no telecomando durante cerca de cinco segundos. O Monitor LCD irá reiniciar. Se o Monitor LCD não recuperar, tente desligar o cabo de alimentação e, em seguida, prima o botão de alimentação no Monitor LCD e solte-o. Espere dois minutos e ligue o cabo de alimentação. Em alternativa, prima o botão de alimentação no Monitor LCD durante cerca de 40 segundos até o Monitor LCD se desligar.
- 2 Consulte o menu Ajuda carregando em **HELP** no telecomando.
- 3 Ligue o Monitor LCD à Internet e realize uma atualização de software. A Sony recomenda-o a manter o software do seu Monitor LCD atualizado. As atualizações de software proporcionam novas funcionalidades e melhoram o desempenho.

Quando liga o Monitor LCD, o Monitor LCD pode demorar algum tempo a ligar mesmo que carregue no botão de alimentação no telecomando ou no Monitor LCD.

Demora algum tempo para inicializar o sistema. Aguarde cerca de um minuto e, em seguida, volte a operar.

O telecomando não funciona.

- Substitua as pilhas.

Características técnicas

Sistema

Sistema do ecrã: Ecrã LCD (Visor de cristais líquidos), Retroiluminação LED

Saída de som:

FW-32BZ30J: 5 W + 5 W

FW-100BZ40J / 75BZ30J / 65BZ30J / 55BZ30J / 50BZ35J / 50BZ30J / 43BZ35J / 43BZ30J: 10 W + 10 W

Tecnologia sem fios

Protocolo IEEE 802.11a/b/g/n/ac

Bluetooth® Versão 4.2

Banda de frequência(s)

Gama de frequência	Potência de saída
LAN Sem fios (Monitor LCD)	
2400-2483,5 MHz	< 20,0 dBm
5150-5250 MHz	< 23,0 dBm
5250-5350 MHz	< 20,0 dBm
5470-5725 MHz	< 20,0 dBm
5725-5850 MHz	< 13,9 dBm
Bluetooth® (Monitor LCD)	
2400-2483,5 MHz	< 10,0 dBm

Tomadas de Entrada/Saída

AV IN

Entrada de vídeo/áudio (mini-tomada)

HDMI IN 1/2/3/4 (compatível com HDCP 2.3)

Vídeo (Apenas nos modelos FW-100BZ40J / 50BZ35J / 43BZ35J):

4096 × 2160p (50, 60 Hz)^{*1*2}, 4096 × 2160p (24 Hz)^{*1}, 3840 × 2160p (50, 60 Hz)^{*2}, 3840 × 2160p (24, 25, 30 Hz), 1080p (30, 50, 60, 100, 120 Hz), 1080/24p, 1080i (50, 60 Hz), 720p (30, 50, 60 Hz), 720/24p, 576p, 480p, Formatos PC

3840 × 2160p (100, 120 Hz)^{*2*3}

Vídeo (Apenas nos modelos FW-75BZ30J / 65BZ30J / 55BZ30J / 50BZ30J / 43BZ30J / 32BZ30J):

4096 × 2160p (50, 60 Hz)^{*1*2}, 4096 × 2160p (24 Hz)^{*1}, 3840 × 2160p (50, 60 Hz)^{*2}, 3840 × 2160p (24, 25, 30 Hz), 1080p (30, 50, 60 Hz), 1080/24p, 1080i (50, 60 Hz), 720p (30, 50, 60 Hz), 720/24p, 576p, 480p, Formatos PC

Áudio:

No modo eARC (Enhanced Audio Return Channel)

PCM linear do canal 7,1: 32/44,1/48 kHz
16 bits, Dolby Digital, Dolby Digital Plus, DTS, Dolby TrueHD, DTS-HD MA, Dolby Atmos, DTS:X Master Audio

Exceto no modo eARC

PCM linear do canal 5,1: 32/44,1/48/88,2/96/176,4/192 kHz
16/20/24 bits, Dolby Audio, Dolby Atmos, DTS

eARC/ARC (Enhanced Audio Return Channel/ Audio Return Channel) (Apenas HDMI IN 3)^{*4}

No modo eARC

PCM linear do canal 7,1: 32/44,1/48 kHz
16 bits, Dolby Digital, Dolby Digital Plus, DTS, Dolby TrueHD, DTS-HD MA, Dolby Atmos, DTS:X Master Audio

No modo ARC

PCM linear de dois canais: 48 kHz 16 bits, Dolby Audio, Dolby Atmos, DTS

DIGITAL AUDIO OUT (OPTICAL)

Tomada digital ótica (PCM linear de dois canais: 48 kHz 16 bits, Dolby Audio, DTS)

HDMI 4 AUDIO IN

Entrada de áudio analógica (mini-tomada estéreo)

(Mini-tomada estéreo)

Auscultador

USB 1, 2

A porta USB 1 suporta High Speed USB (USB 2.0)

A porta USB 2 suporta Super Speed USB (USB 3.1 Gen 1)

LAN

Conector 10BASE-T/100BASE-TX (Dependendo do ambiente de operação da rede, a velocidade de ligação pode variar. A taxa de comunicação e qualidade de comunicação não são garantidas.)

19.5 V (Apenas nos modelos FW-32BZ30J)

Entrada de adaptador de corrente

REMOTE

RS-232C, mini-tomada

Esta tomada é para receber o sinal exterior de controlo.

Alimentação, Ficha de Produto e outros

Requisitos de energia

exceto modelo com adaptador de corrente fornecido

220 V – 240 V CA, 50 Hz

apenas modelos com adaptador de corrente fornecido

19,5 V DC com adaptador de corrente

Capacidade nominal: Entrada 220 V – 240 V CA, 50 Hz

Classe de eficiência energética^{*5}

FW-100BZ40J: A+

FW-75BZ30J: A

FW-65BZ30J: A

FW-55BZ30J: B

FW-50BZ35J: A

FW-50BZ30J: B

FW-43BZ35J: B

FW-43BZ30J: A

FW-32BZ30J: B

Dimensões do ecrã (medido diagonalmente) (Aprox.)

FW-100BZ40J: 252,8 cm / 100 polegadas
FW-75BZ30J: 189,3 cm / 75 polegadas
FW-65BZ30J: 163,9 cm / 65 polegadas
FW-55BZ30J: 138,8 cm / 55 polegadas
FW-50BZ35J: 125,7 cm / 50 polegadas
FW-50BZ30J: 125,7 cm / 50 polegadas
FW-43BZ35J: 108,0 cm / 43 polegadas
FW-43BZ30J: 108,0 cm / 43 polegadas
FW-32BZ30J: 80,1 cm / 32 polegadas

Consumo de energia*⁵

No modo [Standard]
FW-100BZ40J: 215 W
FW-75BZ30J: 187 W
FW-65BZ30J: 145 W
FW-55BZ30J: 123 W
FW-50BZ35J: 95 W
FW-50BZ30J: 97 W
FW-43BZ35J: 76 W
FW-43BZ30J: 64 W
FW-32BZ30J: 54 W

Consumo anual de energia*^{5*6}

FW-100BZ40J: 298 kWh por ano
FW-75BZ30J: 259 kWh por ano
FW-65BZ30J: 201 kWh por ano
FW-55BZ30J: 171 kWh por ano
FW-50BZ35J: 132 kWh por ano
FW-50BZ30J: 135 kWh por ano
FW-43BZ35J: 105 kWh por ano
FW-43BZ30J: 89 kWh por ano
FW-32BZ30J: 75 kWh por ano

Consumo de energia no modo de espera (standby)*^{5*7*8}

FW-100BZ40J / 75BZ30J / 65BZ30J / 55BZ30J / 50BZ35J / 50BZ30J / 43BZ35J / 43BZ30J: 0,50 W (25 W no modo de atualização do EPG/software)
FW-32BZ30J: 0,50 W (10 W no modo de atualização do EPG/software)

Resolução do ecrã (horizontal × vertical) (pixéis)
3840 × 2160

Potência nominal

500 mA (para USB 1), 900 mA (para USB 2)

Dimensões (Aprox.) (larg. × alt. × prof.) (cm)

com suporte de fixação para mesas

Posição normal:

FW-100BZ40J: 226,0 × 134,6 × 47,5
FW-75BZ30J: 168,6 × 104,5 × 41,0
FW-65BZ30J: 146,2 × 91,2 × 33,8
FW-55BZ30J: 124,3 × 78,7 × 33,8
FW-50BZ35J: 111,9 × 71,5 × 28,6
FW-50BZ30J: 112,6 × 71,8 × 28,6
FW-43BZ35J: 96,4 × 62,8 × 28,6
FW-43BZ30J: 97,2 × 63,2 × 28,6
FW-32BZ30J: 72,6 × 45,4 × 17,2

Posição estreita:

FW-75BZ30J: 168,6 × 104,5 × 41,0
FW-65BZ30J: 146,2 × 91,2 × 33,8
FW-55BZ30J: 124,3 × 78,7 × 33,8

sem suporte de fixação para mesas

FW-100BZ40J: 226,0 × 129,7 × 9,8
FW-75BZ30J: 168,6 × 96,9 × 7,2
FW-65BZ30J: 146,2 × 84,2 × 7,1
FW-55BZ30J: 124,3 × 71,9 × 7,1
FW-50BZ35J: 111,9 × 64,9 × 7,0
FW-50BZ30J: 112,6 × 65,3 × 7,0
FW-43BZ35J: 96,4 × 56,3 × 6,9
FW-43BZ30J: 97,2 × 56,7 × 7,0
FW-32BZ30J: 72,6 × 43,0 × 7,6

Largura do suporte (Aprox.) (cm)

Posição normal:

FW-100BZ40J: 190,1
FW-75BZ30J: 133,0
FW-65BZ30J: 113,0
FW-55BZ30J: 98,3
FW-50BZ35J: 66,5
FW-50BZ30J: 66,5
FW-43BZ35J: 66,5
FW-43BZ30J: 66,5
FW-32BZ30J: 60,6

Posição estreita:

FW-75BZ30J: 55,9
FW-65BZ30J: 47,8
FW-55BZ30J: 45,8

Peso (Aprox.) (kg)

com suporte de fixação para mesas

FW-100BZ40J: 92,6
FW-75BZ30J: 32,9
FW-65BZ30J: 22,5
FW-55BZ30J: 16,6
FW-50BZ35J: 13,3
FW-50BZ30J: 12,9
FW-43BZ35J: 10,7
FW-43BZ30J: 10,5
FW-32BZ30J: 7,7

sem suporte de fixação para mesas

FW-100BZ40J: 88,9
FW-75BZ30J: 31,6
FW-65BZ30J: 21,6
FW-55BZ30J: 15,7
FW-50BZ35J: 12,7
FW-50BZ30J: 12,3
FW-43BZ35J: 10,2
FW-43BZ30J: 10
FW-32BZ30J: 7,5

Outros

Acessórios opcionais

Suporte de parede: SU-WL850 (apenas nos modelos FW-75BZ30J / 65BZ30J / 55BZ30J)

Suporte de parede: SU-WL450 (exceto para FW-100BZ40J)

Unidade de câmara e microfone: FWA-CE100

Temperatura de operação: 0 °C – 40 °C

Humidade operacional: 10 % – 80 % HR (não condensada)

- *1 Quando é introduzido 4096 × 2160p e [Modo expandido] é configurado para [Normal], a resolução é mostrada em 3840 × 2160p. Para visualizar em 4096 × 2160p, configure [Modo expandido] para [Integral 1] ou [Integral 2].
- *2 Consulte o menu no ecrã para definir [Formato de sinal HDMI].
- *3 Apenas HDMI IN 3 & 4. Utilize o cabo HDMI de velocidade ultrarrápida para estabelecer a ligação.
- *4 Ligue o seu sistema de áudio a HDMI IN 3 para encaminhar o áudio do Monitor LCD para o seu sistema de áudio.
- *5 Esta informação é para a UE e outros países cujos regulamentos relevantes são baseados no regulamento de rotulagem de energia da UE.
- *6 Consumo de energia em kWh por ano, com base no consumo de energia verificado com o Monitor LCD a funcionar 4 horas por dia durante 365 dias. O consumo de energia real irá depender da forma como o Monitor LCD é utilizado.
- *7 A energia em modo de espera (standby) especificada é atingida depois do Monitor LCD concluir os processos internos necessários.
- *8 O consumo de energia em modo de espera (standby) irá aumentar quando o Monitor LCD estiver ligado à rede.

Nota

- A disponibilidade dos acessórios opcionais depende dos países/região/modelo de Monitor LCD/stock.
- O design e as características técnicas estão sujeitas a alteração sem aviso prévio.
- Algumas das instruções apresentadas no ecrã poderão não ser aplicadas ao seu modelo de Monitor LCD.
- A ficha de informação do produto neste Manual refere-se ao REGULAMENTO DELEGADO DA COMISSÃO (UE) 1062/2010. Consulte o Website de (UE) 2019/2013 para obter informação adicional.

Informação da marca registada

- Os termos HDMI e High-Definition Multimedia Interface e o logotipo HDMI são marcas ou marcas registradas da HDMI Licensing Administrator, Inc. nos Estados Unidos e em outros países.
- Dolby, Dolby Vision, Dolby Atmos, Dolby Audio e o símbolo duplo D são marcas da Dolby Laboratories Licensing Corporation. Fabricado sob licença da Dolby Laboratories. Trabalhos confidenciais não publicados. Copyright © 1992-2020 Dolby Laboratories. Todos os direitos reservados.
- Vewd® Core. Copyright 1995-2021 Vewd Software AS. All rights reserved.
- Google e Android são marcas comerciais da Google LLC.
- Wi-Fi®, Wi-Fi Alliance® e Wi-Fi Direct® são marcas comerciais registadas da Wi-Fi Alliance.
- O logo Wi-Fi CERTIFIED™ é uma marca de certificação da Wi-Fi Alliance.
- Para obter informações sobre patentes DTS, consulte <http://patents.dts.com>. Fabricado sob licença da DTS, Inc. DTS, Digital Surround e o logótipo DTS são marcas comerciais registadas ou marcas comerciais da DTS, Inc. nos Estados Unidos e/ou noutros país. © 2020 DTS, Inc. TODOS OS DIREITOS RESERVADOS.
- O símbolo da palavra e os logótipos Bluetooth® são marcas comerciais registadas da Bluetooth SIG, Inc. e qualquer utilização desses símbolos por parte da Sony Corporation está sob licença. Outras marcas comerciais e nomes comerciais são propriedade dos respetivos proprietários.
- TUXERA é uma marca comercial registada da Tuxera Inc. nos EUA e outros países.
- Todas as outras marcas registadas são propriedade dos seus respetivos proprietários.

Número de Registro do Produto (REGULAMENTO DELEGADO DA COMISSÃO (UE) 2019/2013)

FW-100BZ40J (495597), FW-75BZ30J (527375),
FW-65BZ30J (527373), FW-55BZ30J (527370),
FW-50BZ35J (526764), FW-50BZ30J (527368),
FW-43BZ35J (526771), FW-43BZ30J (527366),
FW-32BZ30J (527365).

Indice

NOTA IMPORTANTE.....	2
Avvertenze sulla sicurezza.....	2
Schema di collegamento.....	4
Telecomando e Monitor LCD.....	7
Impostazioni.....	8
Modalità Pro.....	8
Impostazioni consigliate.....	9
Funzioni di controllo.....	10
RS-232C.....	10
IP.....	11
Appendice.....	13
Software esteso.....	13
Installazione del Monitor LCD a parete.....	14
Risoluzione dei problemi.....	15
Caratteristiche tecniche.....	16

Informazioni sui manuali

Questo Monitor LCD è fornito con i seguenti manuali. Conservare i manuali per riferimenti futuri.

Guida di installazione

- Installazione e configurazione del Monitor LCD.



Guida di riferimento (questo manuale) / Documentazione di sicurezza

- Avvertenze sulla sicurezza, telecomando, risoluzione dei problemi, installazione su parete, caratteristiche tecniche, ecc.



Guida

Consultare ulteriori informazioni sulla risoluzione dei problemi e altre informazioni utili direttamente dal Monitor LCD. Premere **HELP** sul telecomando per visualizzare un elenco di argomenti.



I menu di impostazione sono soggetti a modifiche senza preavviso.

IMPORTANTE - Leggere il Contratto di licenza software con l'utente finale prima di utilizzare il proprio prodotto Sony.

L'utilizzo del prodotto indica la propria accettazione del Contratto di licenza software con l'utente finale. Il contratto di licenza software tra l'utente e Sony è disponibile online sul sito web Sony (<https://www.sony.net/tv-software-licenses/>) o sulla schermata del prodotto. Andare a [Impostazioni] → [Sistema] → [Informazioni] → [Informazioni legali] → [Note e licenze].

Nota

- Prima di mettere in funzione il Monitor LCD, leggere le "Avvertenze sulla sicurezza".
- Leggere la documentazione di sicurezza in dotazione per ulteriori informazioni sulla sicurezza.
- Le immagini e le illustrazioni utilizzate nella Guida di installazione e nel presente manuale servono esclusivamente come riferimento e possono differire dal prodotto effettivo.

Ubicazione della targhetta di identificazione

Le etichette indicanti il modello, la data di produzione (anno/mese) e la tensione di alimentazione sono ubicate sul retro del Monitor LCD o sull'imballo.

Per i modelli con alimentatore esterno:

Le etichette relative all'alimentatore, al modello e al numero di serie si trovano sul lato inferiore.

NOTA IMPORTANTE

Nota per le apparecchiature radio

Il fabbricante, Sony Corporation, dichiara che i tipi di apparecchiatura radio FW-100BZ40J, FW-75BZ30J, FW-65BZ30J, FW-55BZ30J, FW-50BZ35J, FW-50BZ30J, FW-43BZ35J, FW-43BZ30J, FW-32BZ30J sono conformi alla direttiva 2014/53/UE. Il testo completo della dichiarazione di conformità UE è disponibile al seguente indirizzo Internet: <https://compliance.sony.eu>

Per la presente apparecchiatura radio, si applicano le seguenti restrizioni relative alla messa in servizio o relative ai requisiti per l'autorizzazione all'uso in AT, BE, HR, CY, CZ, DK, EE, FI, FR, DE, EL, HU, IE, IT, LV, LT, LU, MT, NL, PL, PT, SK, SI, ES, SE, UK, UK (NI), IS, LI, NO, CH, BG, RO, TR, AL, BA, MK, MD, RS, ME, Kosovo : la restrizione della banda 5150 - 5350 MHz si limita esclusivamente al funzionamento in interni.

Avvertenze sulla sicurezza

Installazione/Impostazione

Installare e utilizzare il Monitor LCD attenendosi alle istruzioni di seguito al fine di evitare il rischio di incendi, scosse elettriche o danni e/o lesioni.

Installazione

- Il Monitor LCD deve essere installato in prossimità di una presa di corrente facilmente accessibile.
- Posizionare il Monitor LCD su una superficie stabile e piana per evitare che possa cadere e causare lesioni personali o danni materiali.
- Installare il Monitor LCD in una posizione che non permette di tirarlo, spingerlo o rovesciarlo.

- Installare il Monitor LCD in modo che il relativo supporto da tavolo non sporga dal supporto del Monitor LCD (non in dotazione). Se il supporto da tavolo sporge dal supporto del Monitor LCD, il Monitor LCD potrebbe rovesciarsi o cadere e causare danni alle persone o al Monitor LCD stesso.

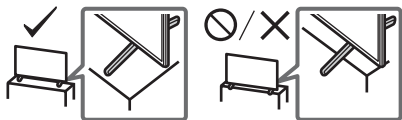

Trasporto

- Prima di trasportare il Monitor LCD, scollegare tutti i cavi.
- Per trasportare un Monitor LCD di grandi dimensioni sono necessarie due o più persone (quattro o più persone per FW-100BZ40J).
- Quando si trasporta il Monitor LCD manualmente, sostenerlo come mostrato sotto. Non praticare pressione sul pannello LCD e sulla cornice intorno allo schermo.
- Quando si solleva o si sposta il Monitor LCD, tenerlo saldamente dal lato inferiore.

FW-100BZ40J

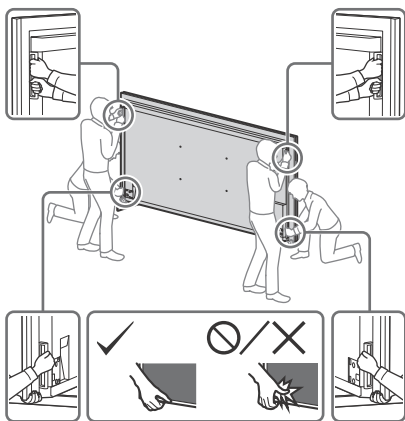

FW-75BZ30J / 65BZ30J / 55BZ30J / 50BZ35J / 50BZ30J / 43BZ35J / 43BZ30J / 32BZ30J

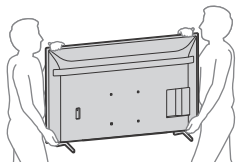

- Durante il trasporto, non sottoporre il Monitor LCD a urti o vibrazioni eccessive.
- Nel caso in cui si renda necessario trasportare il Monitor LCD per farlo riparare o per un trasloco, richiederlo sempre nell'imballaggio originale.

Prevenzione delle cadute

FW-100BZ40J

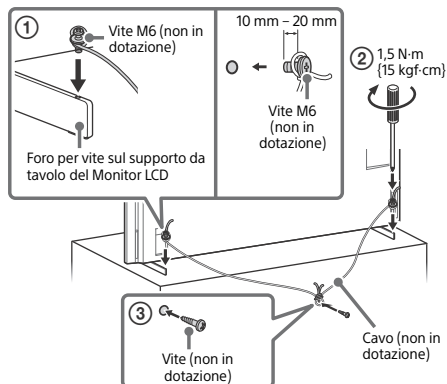

FW-75BZ30J / 65BZ30J / 55BZ30J / 50BZ35J / 50BZ30J / 43BZ35J / 43BZ30J

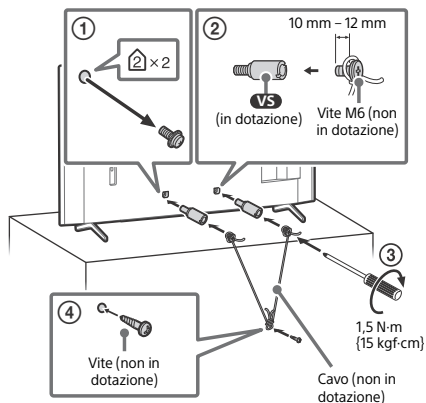

FW-32BZ30J

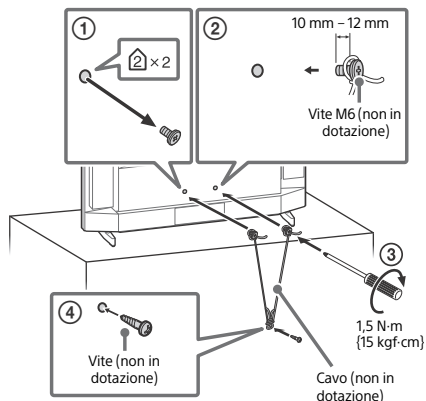

Schema di collegamento

Nota

- Terminali ed etichette possono variare a seconda della regione/Paese/modello del Monitor LCD.

FW-100BZ40J / 50BZ35J / 43BZ35J

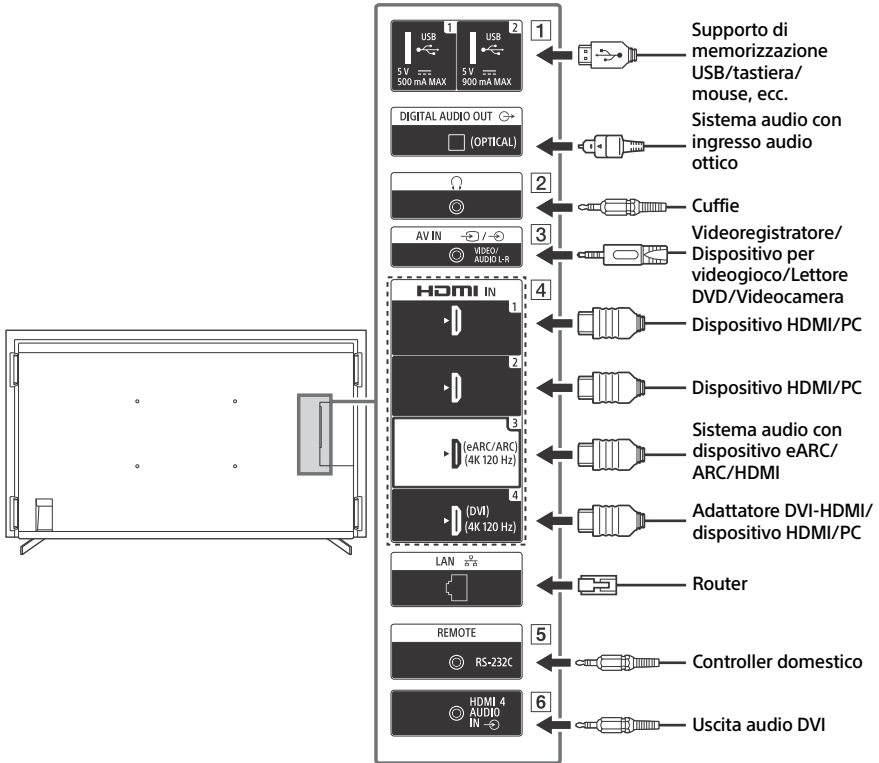

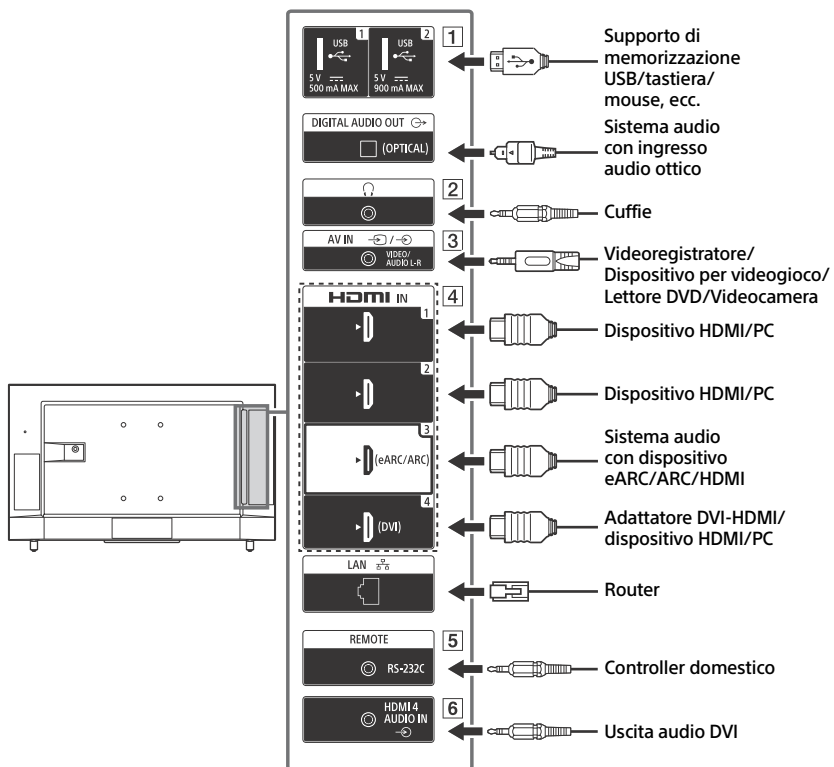

1 **USB 1**, **USB 2**

- Collegare un dispositivo USB di grande capacità potrebbe interferire con altri dispositivi collegati.

2 **(Cuffie)**

- Supporta solo il mini jack stereo tripolare.
- Non è possibile trasmettere il suono contemporaneamente dalle cuffie e dagli altoparlanti del Monitor LCD.

3 / **AV IN**

- Per un collegamento composito, utilizzare una prolunga analogica (non in dotazione).

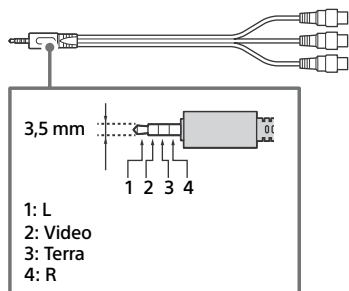

4 **HDMI IN 1/2/3/4**

- L'interfaccia HDMI è in grado di trasferire il video e l'audio digitale su un singolo cavo.
- Se il dispositivo è dotato di un connettore jack DVI, collegarlo a HDMI IN 4 tramite un'interfaccia dell'adattatore DVI - HDMI (non in dotazione) e collegare il connettore jack di uscita audio del dispositivo a HDMI 4 AUDIO IN.

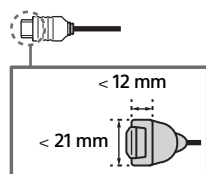

• **HDMI IN 3 eARC/ARC (Enhanced Audio Return Channel/Audio Return Channel)**

- Collegare il sistema audio a HDMI IN 3 per dirigere l'audio del Monitor LCD verso il sistema audio. Un sistema audio con supporto HDMI eARC/ARC è in grado di inviare il video al Monitor LCD e di ricevere l'audio dal Monitor LCD tramite lo stesso cavo HDMI. Se il sistema audio non supporta HDMI eARC/ARC, è necessario un ulteriore collegamento a DIGITAL AUDIO OUT (OPTICAL).
- Utilizzare il cavo HDMI con Ethernet per collegare il sistema audio a eARC.

5 **REMOTE RS-232C**

- Terminale per la comunicazione seriale. Per i dettagli, vedere "Funzioni di controllo".

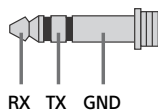

6 **HDMI 4 AUDIO IN**

- Se il dispositivo è dotato di un connettore jack DVI, collegarlo a HDMI IN 4 tramite un'interfaccia dell'adattatore DVI - HDMI (non in dotazione) e collegare il connettore jack di uscita audio del dispositivo a HDMI 4 AUDIO IN.

Telecomando e Monitor LCD

La forma del telecomando, il layout, la disponibilità e le funzioni dei tasti del telecomando possono variare a seconda della regione/del paese/del modello del Monitor LCD/delle impostazioni del Monitor LCD.

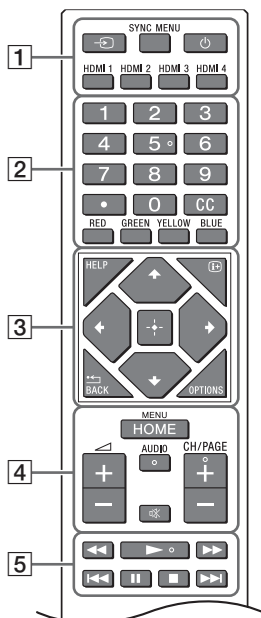

- 1 (Selezione ingresso): Consente di visualizzare e selezionare la sorgente di ingresso, ecc.

SYNC MENU: Consente di visualizzare il menu BRAVIA Sync.

(Alimentazione)

HDMI 1/2/3/4

- 2 Tasti numerici

(punto)

CC

Tasti colorati

- 3 **HELP:** Consente di visualizzare il menu Guida.

(Visualizzazione su schermo):

Consente di visualizzare le informazioni sul programma in onda, oppure la soluzione dei quesiti nel Televideo.

/BACK

OPTIONS: Consente di visualizzare un elenco di funzioni che possono essere utilizzate in quel momento.

(D-Pad di navigazione):

Navigazione e selezione nel menu su schermo.

- 4 **HOME/MENU**

(Volume)

AUDIO: Consente di selezionare l'audio di una sorgente multilingue o dual (a seconda della sorgente del programma).

(Disattivazione audio)*

CH/PAGE +/-

- 5

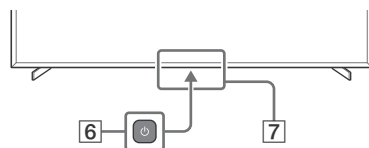

- 6 (Alimentazione)

- 7 Sensore del telecomando / Sensore di luce / LED

* Il collegamento rapido all'accesso è disponibile premendo e tenendo premuto (Disattivazione audio).

Impostazioni

Modalità Pro

In [Modalità Pro], è possibile utilizzare varie comode funzioni per l'uso professionale. Qui, presentiamo come passare a [Modalità Pro] e le funzioni tipiche di [Modalità Pro].

Modalità Pro

Modalità Normale: È la modalità predefinita. Le funzioni di [Modalità Pro] non sono disponibili in questa modalità.

Modalità impostazioni Pro: Questa modalità consente di effettuare varie impostazioni delle funzioni di [Modalità Pro].

Modalità Pro: È la modalità operativa per l'uso professionale in cui è possibile utilizzare le funzioni di [Modalità Pro].



Come cambiare modalità

Quando il Monitor è in Modalità Normale e in Modalità impostazioni Pro

- Andare a [Home (menu)] → [App] → [Strumento modalità Pro], quindi selezionare la modalità da cambiare.

Quando il Monitor è in Modalità Pro

- Premere i tasti di attivazione descritti di seguito sul telecomando entro l'intervallo di un secondo. Dopo aver riavviato il monitor, la modalità passa a [Modalità impostazioni Pro].

Tasto di attivazione:  (Visualizzazione su schermo) /  (Disattivazione audio) /  +/- (Volume +) / **HOME/MENU**

*Inizialmente non è possibile cambiare modalità da [Strumento modalità Pro] in [Modalità Pro]. Per cambiare modalità da [Strumento modalità Pro], andare a [Impostazioni Pro] → [Restrizioni funzioni] → [App] e cambiare [Strumento modalità Pro] in [Attiva] in [Modalità impostazioni Pro].

Presentazione delle funzioni di Modalità Pro

In [Modalità Pro], è possibile utilizzare varie comode funzioni. Di seguito sono descritte le funzioni tipiche di [Modalità Pro].

– Impostazione del funzionamento del monitor con l'alimentazione CA accesa

È possibile impostare il funzionamento del monitor quando si scollega e si reinserisce la spina di alimentazione CA.

– Visualizzazione ottimizzata della schermata di inserimento del PC

Sullo schermo viene visualizzata la schermata di inserimento del PC con dimensioni ottimali in base al formato del PC.

– Controllo dell'alimentazione e commutazione automatica degli ingressi tramite rilevamento del segnale HDMI

Se si accende il monitor quando il dispositivo HDMI è collegato, è possibile passare automaticamente all'ingresso HDMI collegato.

– Impostazioni del menu di visualizzazione premendo il tasto HOME/MENU

È possibile selezionare il menu visualizzato premendo il ta **HOME/MENU** sul telecomando.

– Designazione della sorgente di ingresso iniziale all'avvio del monitor

È possibile designare la sorgente di ingresso iniziale all'avvio del monitor.

– Blocco Modalità Pro

È possibile proteggere le impostazioni di [Modalità Pro] utilizzando un PIN.

– Impostazione del volume iniziale/massimo

È possibile impostare il volume iniziale e massimo del monitor.

– Limitazione del funzionamento del monitor sul telecomando

È possibile limitare il funzionamento del monitor utilizzando il telecomando.

– Limitazione di ingressi esterni

È possibile limitare l'uso di ingressi esterni.

– Limitazione dell'uso delle applicazioni

È possibile limitare l'uso delle applicazioni del monitor.

Come impostare le funzioni di Modalità Pro

Andare a [Home (menu)] → [Impostazioni] → [Impostazioni Pro] quando il Monitor è in [Modalità impostazioni Pro].*

*Varia in base alle funzioni del sistema operativo.

Impostazioni consigliate

Questa sezione descrive le impostazioni consigliate quando si utilizza il Monitor per l'uso professionale.

Impostazione delle funzioni ECO

1 Andare a [Impostazioni] → [Sistema] → [Alimentazione ed energia].

- Impostare [Spegnimento TV per inattività] su [No].

Impostazione delle funzioni IP

2 Andare a [Impostazioni] → [Rete e Internet] → [Configurazione rete domestica] → [Controllo IP].

- Impostare [Autenticazione] su [Chiave normale e già condivisa].
- Impostare [Semplice controllo IP] su [Sì].

Download automatico del software

3 Andare a [Impostazioni] → [Sistema] → [Informazioni] → [Aggiornamento del software di sistema].

- Impostare [Controlla automaticamente la presenza di aggiornamenti] su [No].

Impostazione immagine

4 Andare a [Impostazioni] → [Visualizzazione e audio] → [Immagine].

- Impostare [Sens. Luce Amb.] su [No].
- Selezionare [Modalità Immagine] in base all'uso.

[**Brillante**]: Quando si utilizza il display digital signage

[**Personale**]: Quando si visualizza l'immagine originale così com'è

[**Grafica**]: Quando si visualizza lo schermo del PC

Funzioni di controllo

RS-232C

È possibile controllare il Monitor da un servizio esterno tramite RS-232C. Il collegamento RS-232C è brevemente descritto in questa pagina.

Interfaccia

Stabilire il collegamento RS-232C al Monitor utilizzando una mini spina stereo da 3,5 mm.

Mini spina stereo da 3,5 mm

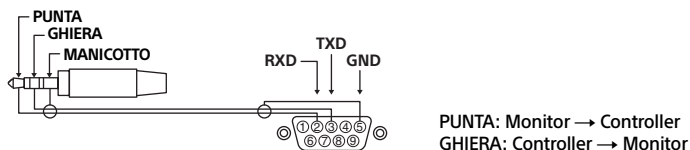

Impostazioni di collegamento

Quando si stabilisce il collegamento RS-232C, effettuare le impostazioni di collegamento di seguito.

Velocità in baud	9600 bps
Dati	8 bit
Parità	Nessuna
Bit di avvio	1 bit
Bit di arresto	1 bit
Controllo flusso	Nessuna

Formato dati

Presentiamo il formato dati per la comunicazione RS-232C di seguito.

(a) Richieste dal controller al monitor

N.	Voce	Valore	
1	Intestazione	0x8C	: Controllo
2	Categoria	0x00	(fisso)
3	Funzione	0xXX	
4	Lunghezza	0xXX	(=Dati X+1 byte)
5	Dati 1	0xXX	
:	:	0xXX	
:	:	0xXX	
X+4	Dati X	0xXX	
X+5	Checksum	0xXX	

(b) Risposte dal monitor al controller

N.	Voce	Valore	
1	Intestazione	0x70	Risposta
2	Risposta	0x00	Completato (fine normale)
		0x01	: Limite superato (Fine anomala-valore massimo superato)
		0x02	: Limite superato (Fine anomala-valore minimo superato)
		0x03	: Comando annullato (fine anomala)
		0x04	: Errore di analisi (errore formato dati)
3	Checksum	0xXX	

Esempio di comando

Gli esempi di comando di comunicazione RS-232C sono descritti di seguito.

Controllo	Intestazione	Categoria	Funzione	Lunghezza	Dati 1	Dati X	Checksum
Accensione/ spegnimento	0x8C	0x00	0x00	0x02	0x00 (spento)	-	0x8E
					0x01 (acceso)	-	0x8F
Selezione ingresso HDMI	0x8C	0x00	0x02	0x03	0x04 (HDMI)	0x01 (#1)	0x96
						0x02 (#2)	0x97
						0x03 (#3)	0x98
						0x04 (#4)	0x99

Per maggiori dettagli su RS-232C, contattare il rappresentate vendite.

IP

È possibile controllare il monitor tramite IP da un'applicazione HTML5/Android sul Monitor o sul dispositivo esterno. È possibile gestire e monitorare le informazioni di ingresso/alimentazione, avviare e terminare le applicazioni, controllare il display, ad esempio sorgente di ingresso e volume. È inoltre possibile limitare i comandi tramite la funzione di autenticazione.

Protocollo IP supportato

Nome protocollo	Livello	Formato	Autenticazione	Spiegazione
REST API	HTTP	JSON-RPC	Sì	API il cui scopo è il controllo del dispositivo.
IRCC-IP	HTTP	SOAP	Sì	Acronimo di Infrared Compatible Control over Internet Protocol. Tecnologia e formati per trasmettere comandi del telecomando tramite Internet.
Semplice controllo IP	TCP	Byte stream	N/D	Sono supportate solo le funzioni tipiche.

IT

Impostazioni del Monitor

Quando si utilizza il [Controllo IP], impostare prima il monitor come segue.

Andare a [Impostazioni] → [Rete e Internet] → [Configurazione rete domestica] → [Controllo IP].

Per REST API e IRCC-IP,

- Selezionare [Autenticazione].
- Impostare [Chiave già condivisa], se necessario.

Per Semplice controllo IP,

- Abilitare [Semplice controllo IP].

Esempio di richiesta e risposta HTTP per REST API

Di seguito è descritto un esempio di una richiesta e una risposta per acquisire lo stato di alimentazione sul Monitor (indirizzo IP: 192.168.0.1 chiave precondivisa "1234").

URL

`http://192.168.0.1/sony/system`

Richiesta

```
POST /sony/system HTTP/1.1
Host: 192.168.0.1
Content-Type: application/json; charset=UTF-8
Content-Length: 70
X-Auth-PSK: 1234

{"method": "getPowerStatus", "params": [], "id": 50, "version": "1.0"}
```

Risposta

```
HTTP/1.1 200 OK
Content-Type: application/json; charset=UTF-8
Content-Length: 44

{"result": [{"status": "active"}], "id": 50}
```

Per maggiori dettagli su [Controllo IP], contattare il rappresentate vendite.

Appendice

Software esteso

È possibile utilizzare il Monitor in modo più comodo utilizzando il software esteso. Questa pagina presenta un esempio di software esteso.

Per maggiori dettagli, contattare il rappresentate vendite.

Software per monitor da ufficio

Fornisce comode funzioni per l'utilizzo del monitor come un monitor da ufficio collegato a un PC in una sala conferenze o simili.

Esempi di funzioni:

- Funzioni di risparmio energia/monitoraggio dell'alimentazione.
- Funzione lavagna bianca.
- Sistema collegato al sistema di prenotazione della sala conferenze.
- Timer di presentazione.
- È possibile cambiare ingressi o accendere/spegnere l'alimentazione senza il telecomando.

Software per digital signage

Quando si utilizza il monitor come display digital signage, il software fornisce comode funzioni.

Esempi di funzioni:

- Funzione di gestione della distribuzione di digital signage a vari monitor tramite la rete.
- Semplice funzione di riproduzione di digital signage con memoria USB.
- Funzione di gestione di contenuti e playlist.
- Versatile impostazione dei tempi di consegna in base a ora e giorno della settimana.

Installazione del Monitor LCD a parete

Uso della staffa di montaggio a parete opzionale (SU-WL850 o SU-WL450)* (non in dotazione)

Per i clienti:

Per evitare di danneggiare il prodotto e per ragioni di sicurezza, Sony raccomanda vivamente di affidare l'installazione del Monitor LCD a rivenditori o a installatori autorizzati Sony. Non cercare di eseguire l'installazione personalmente.

Per i rivenditori e installatori Sony:

Prestare massima attenzione alla sicurezza durante gli interventi di installazione, manutenzione periodica e controllo del prodotto.

Informazioni di installazione per la staffa di montaggio a parete

Per istruzioni sull'installazione della staffa di montaggio a parete, consultare le informazioni di installazione (staffa di montaggio a parete) sulla pagina del prodotto per il modello del Monitor LCD.

<https://www.sony.eu/support>

- Attenersi alla guida di istruzioni fornite con la staffa di montaggio a parete per il modello in uso. Per l'installazione di questo Monitor LCD è necessario disporre di sufficiente competenza, in particolare per determinare la solidità della parete e per decidere se è in grado di sostenere il peso del Monitor LCD.
- Sony non potrà essere ritenuta responsabile per danni o lesioni causate da usi non appropriati del prodotto o da installazione non corretta.
- Per l'installazione a parete rivolgersi esclusivamente a personale qualificato.
- Per motivi di sicurezza, si consiglia caldamente di utilizzare esclusivamente accessori Sony, come ad esempio:
 - Staffa di montaggio a parete SU-WL850
 - Staffa di montaggio a parete SU-WL450

- Fissare la staffa di montaggio a parete al Monitor LCD utilizzando esclusivamente le viti fornite in dotazione. Le viti in dotazione sono come appaiono nell'illustrazione, misurate dalla superficie di fissaggio della staffa di montaggio a parete.

Il diametro e la lunghezza delle viti differiscono in base al modello di staffa per il montaggio a parete. L'uso di viti diverse da quelle in dotazione può determinare danni interni al Monitor LCD o provocarne la caduta, ecc.

FW-75BZ30J / 65BZ30J / 55BZ30J / 50BZ35J / 50BZ30J / 43BZ35J / 43BZ30J

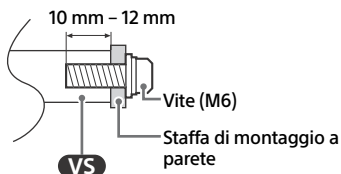

FW-32BZ30J

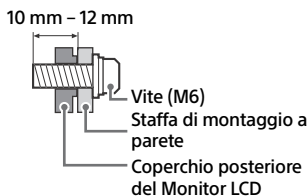

- Conservare il piedistallo e le viti non utilizzate del Monitor LCD in un luogo sicuro per un eventuale uso futuro. Tenere le viti fuori dalla portata dei bambini.

* Solo su regioni/Paesi/modelli di Monitor LCD limitati.

Uso della staffa di montaggio a parete opzionale (tranne SU-WL850 o SU-WL450) (non in dotazione)

Il presente manuale d'uso fornisce solo le fasi di preparazione del Monitor LCD in vista dell'installazione a parete.

Il Monitor LCD può essere installato a parete utilizzando una staffa di montaggio a parete (non in dotazione). Se il supporto da tavolo è fissato al Monitor LCD, potrebbe essere necessario staccare il Monitor LCD dal supporto da tavolo.

Prima di collegare i cavi, occorre preparare il Monitor LCD per l'installazione della staffa di montaggio a parete.

Per ragioni di sicurezza e di protezione del prodotto, Sony raccomanda che l'installazione del Monitor LCD a parete sia effettuata da personale qualificato. Non cercare di eseguire l'installazione personalmente.

- Attenersi alla guida di istruzioni fornite con la staffa di montaggio a parete per il modello in uso. Per l'installazione di questo Monitor LCD è necessario disporre di sufficiente competenza, in particolare per determinare la solidità della parete e per decidere se è in grado di sostenere il peso del Monitor LCD.
- Le viti per l'installazione della staffa di montaggio a parete sul Monitor LCD non sono fornite.
- La lunghezza della vite per la staffa di montaggio a parete varia a seconda dello spessore della staffa di montaggio a parete. Fare riferimento all'illustrazione di seguito.

FW-100BZ40J

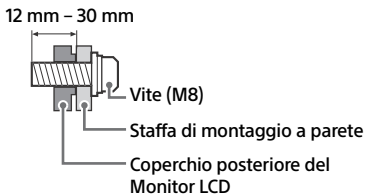

FW-75BZ30J / 65BZ30J / 55BZ30J / 50BZ35J / 50BZ30J / 43BZ35J / 43BZ30J

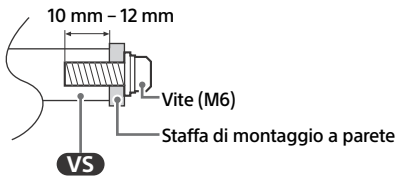

FW-32BZ30J

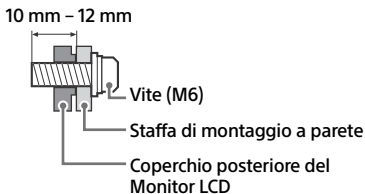

Risoluzione dei problemi

Per risolvere problemi come: assenza di immagine, assenza di suono, immagine bloccata, nessuna reazione ai comandi, o problemi di connessione alla rete, provare ad eseguire le seguenti operazioni.

- 1 Riavviare il Monitor LCD premendo il pulsante di accensione sul telecomando per circa cinque secondi. Il Monitor LCD si riavvia. Se il Monitor LCD non si ripristina, provare a scollegare il cavo di alimentazione, quindi premere il pulsante d'accensione sul Monitor LCD e rilasciarlo. Attendere due minuti, quindi inserire la spina del cavo di alimentazione nella rete elettrica. Oppure premere il pulsante d'accensione sul Monitor LCD per circa 40 secondi finché il Monitor LCD non si spegne.
- 2 Consultare il menu Guida premendo il tasto **HELP** sul telecomando.
- 3 Connettere il Monitor LCD a Internet ed eseguire l'aggiornamento del software. Sony consiglia di mantenere aggiornato il software del Monitor LCD. Gli aggiornamenti software forniscono nuove funzioni e miglioramenti delle prestazioni.

Alla prima accensione, o dopo un periodo d'inattività, è possibile che il Monitor LCD non si accenda immediatamente anche se si preme il tasto di accensione sul telecomando oppure sul Monitor LCD.

L'inizializzazione del sistema necessita di un po' di tempo. Attendere circa un minuto, quindi riprovare.

Il telecomando non funziona.

- Sostituire le batterie.

Caratteristiche tecniche

Sistema

Tipo di pannello: Pannello LCD (cristalli liquidi),
Retroilluminazione a LED

Uscita audio:

FW-32BZ30J: 5 W + 5 W

FW-100BZ40J / 75BZ30J / 65BZ30J / 55BZ30J /
50BZ35J / 50BZ30J / 43BZ35J / 43BZ30J: 10 W +
10 W

Tecnologia wireless

Protocollo IEEE 802.11a/b/g/n/ac

Bluetooth® Versione 4.2

Bande di frequenza

Gamma di frequenza	Potenza in uscita
LAN wireless (Monitor LCD)	
2400-2483,5 MHz	< 20,0 dBm
5150-5250 MHz	< 23,0 dBm
5250-5350 MHz	< 20,0 dBm
5470-5725 MHz	< 20,0 dBm
5725-5850 MHz	< 13,9 dBm
Bluetooth® (Monitor LCD)	
2400-2483,5 MHz	< 10,0 dBm

Prese di ingresso/uscita

↔/↔ AV IN

Ingresso audio/video (mini jack)

HDMI IN 1/2/3/4 (compatibile HDCP 2.3)

Video (solo FW-100BZ40J / 50BZ35J /
43BZ35J):

4096 × 2160p (50, 60 Hz)^{*1*2}, 4096 × 2160p
(24 Hz)^{*1}, 3840 × 2160p (50, 60 Hz)^{*2}, 3840 ×
2160p (24, 25, 30 Hz), 1080p (30, 50, 60, 100,
120 Hz), 1080/24p, 1080i (50, 60 Hz), 720p
(30, 50, 60 Hz), 720/24p, 576p, 480p, Formati
PC

3840 × 2160p (100, 120 Hz)^{*2*3}

Video (solo FW-75BZ30J / 65BZ30J / 55BZ30J /
50BZ30J / 43BZ30J / 32BZ30J):

4096 × 2160p (50, 60 Hz)^{*1*2}, 4096 × 2160p
(24 Hz)^{*1}, 3840 × 2160p (50, 60 Hz)^{*2}, 3840 ×
2160p (24, 25, 30 Hz), 1080p (30, 50, 60 Hz),
1080/24p, 1080i (50, 60 Hz), 720p (30, 50,
60 Hz), 720/24p, 576p, 480p, Formati PC

Audio:

In modalità eARC (Enhanced Audio Return
Channel)

PCM lineare 7,1 canali: 32/44,1/48 kHz
16 bit, Dolby Digital, Dolby Digital Plus,
DTS, Dolby TrueHD, DTS-HD MA, Dolby
Atmos, DTS:X Master Audio

Eccezione modalità eARC

PCM lineare 5,1 canali: 32/44,1/48/88,2/96/
176,4/192 kHz 16/20/24 bit, Dolby Audio,
Dolby Atmos, DTS

eARC/ARC (Enhanced Audio Return Channel/
Audio Return Channel) (solo HDMI IN 3)^{*4}

In modalità eARC

PCM lineare 7,1 canali: 32/44,1/48 kHz 16 bit,
Dolby Digital, Dolby Digital Plus, DTS, Dolby
TrueHD, DTS-HD MA, Dolby Atmos, DTS:X
Master Audio

In modalità ARC

PCM lineare due canali: 48 kHz 16 bit, Dolby
Audio, Dolby Atmos, DTS

↔ DIGITAL AUDIO OUT (OPTICAL)

Presa ottica digitale (PCM lineare due canali:
48 kHz 16 bit, Dolby Audio, DTS)

↔ HDMI 4 AUDIO IN

Ingresso audio analogico (Mini jack stereo)

↔ (Mini jack stereo)

Cuffie

↔ 1, ↔ 2

La porta USB 1 supporta USB High Speed
(USB 2.0)

La porta USB 2 supporta USB Super Speed
(USB 3.1 Gen 1)

LAN

Connettore 10BASE-T/100BASE-TX (La velocità
di connessione può variare a seconda delle
caratteristiche operative della rete. La velocità
di comunicazione e la qualità non sono
garantite.)

⊖ ⊕ 19.5 V (solo FW-32BZ30J)

Presa per l'alimentatore esterno

REMOTE

RS-232C, mini jack

Questo jack è per la ricezione del segnale di
controllo esterno.

Potenza, caratteristiche prodotto e altro

Requisiti d'alimentazione

tranne i modelli con alimentatore esterno

220 V – 240 V CA, 50 Hz

solo per i modelli con alimentatore esterno

19,5 V CC con alimentatore esterno

Valori nominali: ingresso 220 V – 240 V CA,
50 Hz

Classe di efficienza energetica*⁵

FW-100BZ40J: A+
FW-75BZ30J: A
FW-65BZ30J: A
FW-55BZ30J: B
FW-50BZ35J: A
FW-50BZ30J: B
FW-43BZ35J: B
FW-43BZ30J: A
FW-32BZ30J: B

Dimensioni schermo (diagonale) (circa)

FW-100BZ40J: 252,8 cm / 100 pollici
FW-75BZ30J: 189,3 cm / 75 pollici
FW-65BZ30J: 163,9 cm / 65 pollici
FW-55BZ30J: 138,8 cm / 55 pollici
FW-50BZ35J: 125,7 cm / 50 pollici
FW-50BZ30J: 125,7 cm / 50 pollici
FW-43BZ35J: 108,0 cm / 43 pollici
FW-43BZ30J: 108,0 cm / 43 pollici
FW-32BZ30J: 80,1 cm / 32 pollici

Potenza assorbita*⁵

In modalità [Standard]
FW-100BZ40J: 215 W
FW-75BZ30J: 187 W
FW-65BZ30J: 145 W
FW-55BZ30J: 123 W
FW-50BZ35J: 95 W
FW-50BZ30J: 97 W
FW-43BZ35J: 76 W
FW-43BZ30J: 64 W
FW-32BZ30J: 54 W

Consumo energetico annuo*^{5*6}

FW-100BZ40J: 298 kWh all'anno
FW-75BZ30J: 259 kWh all'anno
FW-65BZ30J: 201 kWh all'anno
FW-55BZ30J: 171 kWh all'anno
FW-50BZ35J: 132 kWh all'anno
FW-50BZ30J: 135 kWh all'anno
FW-43BZ35J: 105 kWh all'anno
FW-43BZ30J: 89 kWh all'anno
FW-32BZ30J: 75 kWh all'anno

Potenza assorbita in modalità standby*^{5*7*8}

FW-100BZ40J / 75BZ30J / 65BZ30J / 55BZ30J /
50BZ35J / 50BZ30J / 43BZ35J / 43BZ30J:
0,50 W (25 W durante la modalità di
aggiornamento software o della Guida
Monitor LCD elettronica)
FW-32BZ30J: 0,50 W (10 W durante la modalità
di aggiornamento software o della Guida
Monitor LCD elettronica)

Risoluzione schermo (orizzontale × verticale) (pixel)

3840 × 2160

Valori nominali uscita

500 mA (per USB 1), 900 mA (per USB 2)

Dimensioni (circa) (l × a × p) (cm)

con piedistallo

Posizione standard:

FW-100BZ40J: 226,0 × 134,6 × 47,5
FW-75BZ30J: 168,6 × 104,5 × 41,0
FW-65BZ30J: 146,2 × 91,2 × 33,8
FW-55BZ30J: 124,3 × 78,7 × 33,8
FW-50BZ35J: 111,9 × 71,5 × 28,6
FW-50BZ30J: 112,6 × 71,8 × 28,6
FW-43BZ35J: 96,4 × 62,8 × 28,6
FW-43BZ30J: 97,2 × 63,2 × 28,6
FW-32BZ30J: 72,6 × 45,4 × 17,2

Posizione stretta:

FW-75BZ30J: 168,6 × 104,5 × 41,0
FW-65BZ30J: 146,2 × 91,2 × 33,8
FW-55BZ30J: 124,3 × 78,7 × 33,8

senza supporto da tavolo

FW-100BZ40J: 226,0 × 129,7 × 9,8
FW-75BZ30J: 168,6 × 96,9 × 7,2
FW-65BZ30J: 146,2 × 84,2 × 7,1
FW-55BZ30J: 124,3 × 71,9 × 7,1
FW-50BZ35J: 111,9 × 64,9 × 7,0
FW-50BZ30J: 112,6 × 65,3 × 7,0
FW-43BZ35J: 96,4 × 56,3 × 6,9
FW-43BZ30J: 97,2 × 56,7 × 7,0
FW-32BZ30J: 72,6 × 43,0 × 7,6

Larghezza supporto (circa) (cm)

Posizione standard:

FW-100BZ40J: 190,1
FW-75BZ30J: 133,0
FW-65BZ30J: 113,0
FW-55BZ30J: 98,3
FW-50BZ35J: 66,5
FW-50BZ30J: 66,5
FW-43BZ35J: 66,5
FW-43BZ30J: 66,5
FW-32BZ30J: 60,6

Posizione stretta:

FW-75BZ30J: 55,9
FW-65BZ30J: 47,8
FW-55BZ30J: 45,8

Peso (circa) (kg)

con piedistallo

FW-100BZ40J: 92,6
FW-75BZ30J: 32,9
FW-65BZ30J: 22,5
FW-55BZ30J: 16,6
FW-50BZ35J: 13,3
FW-50BZ30J: 12,9
FW-43BZ35J: 10,7
FW-43BZ30J: 10,5
FW-32BZ30J: 7,7

senza supporto da tavolo

FW-100BZ40J: 88,9
FW-75BZ30J: 31,6
FW-65BZ30J: 21,6
FW-55BZ30J: 15,7
FW-50BZ35J: 12,7
FW-50BZ30J: 12,3
FW-43BZ35J: 10,2
FW-43BZ30J: 10
FW-32BZ30J: 7,5

Altri

Accessori opzionali

Staffa di montaggio a parete: SU-WL850 (solo FW-75BZ30J / 65BZ30J / 55BZ30J)

Staffa di montaggio a parete: SU-WL450 (tranne FW-100BZ40J)

Webcam con microfono integrato: FWA-CE100

Temperatura di utilizzo: Da 0 °C a 40 °C

Umidità d'esercizio: Dal 10 % all'80 % di u. r. (in assenza di condensa)

*1 Se la risoluzione di ingresso è 4096 × 2160p e [Formato Immagine] è impostato su [Normale], la risoluzione viene impostata come 3840 × 2160p. Per visualizzare 4096 × 2160p, impostare [Formato Immagine] su [Intero 1] o [Intero 2].

*2 Consultare il menu su schermo [Formato segnale HDMI].

*3 Solo HDMI IN 3 & 4. Per il collegamento, utilizzare il cavo HDMI ad altissima velocità.

*4 Collegare il sistema audio a HDMI IN 3 per dirigere l'audio del Monitor LCD verso il sistema audio.

*5 Queste informazioni si riferiscono all'UE e ad altri Paesi il cui regolamento pertinente è basato sul regolamento UE sull'etichettatura energetica.

*6 Consumo energetico annuale in kWh, basato sulla potenza assorbita del Monitor LCD che funzioni 4 ore al giorno per 365 giorni. Il consumo energetico effettivo dipenderà dal modo in cui verrà utilizzato il Monitor LCD.

*7 Il valore dell'assorbimento di potenza specificato in modalità standby viene raggiunto dopo alcuni minuti dallo spegnimento, cioè dopo che il Monitor LCD avrà terminato tutti i processi interni.

*8 Quando il Monitor LCD è connesso alla rete Internet, la potenza assorbita in modalità standby aumenta.

Nota

- La disponibilità degli accessori opzionali dipende dai paesi/dalle regioni/dai modelli di Monitor LCD/dalle scorte.
- Design e caratteristiche tecniche sono soggetti a modifiche senza preavviso.
- Alcune istruzioni sullo schermo potrebbero non essere applicabili al proprio modello di Monitor LCD.
- Le caratteristiche prodotte contenute nel presente manuale sono per REGOLAMENTO DELEGATO (UE) 1062/2010 DELLA COMMISSIONE. Consultare il relativo sito Web per informazioni su (UE) 2019/2013.

Informazioni sui marchi

- I termini HDMI e HDMI High-Definition Multimedia Interface e il logo HDMI sono marchi o marchi registrati di HDMI Licensing Administrator, Inc. negli Stati Uniti e in altri paesi.
- Dolby, Dolby Vision, Dolby Atmos, Dolby Audio e il simbolo della doppia D sono marchi di Dolby Laboratories Licensing Corporation. Prodotto su licenza di Dolby Laboratories. Opere riservate non pubblicate. Copyright © 1992-2020 Dolby Laboratories. Tutti i diritti riservati.
- Vewd® Core. Copyright 1995-2021 Vewd Software AS. All rights reserved.
- Google e Android sono marchi di Google LLC.
- Wi-Fi®, Wi-Fi Alliance® e Wi-Fi Direct® sono marchi registrati di Wi-Fi Alliance.
- Il logo Wi-Fi CERTIFIED™ è un marchio di certificazione di Wi-Fi Alliance.
- Per i brevetti DTS, consultare il sito <http://patents.dts.com>. Prodotto su licenza di DTS, Inc. DTS, Digital Surround e il logo DTS sono marchi di fabbrica registrati o marchi di fabbrica di DTS, Inc. negli Stati Uniti e in altri Paesi. © 2020 DTS, Inc. TUTTI I DIRITTI RISERVATI.
- Il marchio denominativo e i loghi Bluetooth® sono marchi registrati di proprietà di Bluetooth SIG, Inc. e sono utilizzati da Sony Corporation su licenza. Tutti gli altri marchi di fabbrica o nomi commerciali sono di proprietà delle rispettive aziende.
- TUXERA è un marchio di fabbrica registrato di Tuxera Inc. negli Stati Uniti e in altri Paesi.
- Tutti gli altri marchi di fabbrica sono di proprietà delle rispettive aziende.

**Numero di registrazione del prodotto
(REGOLAMENTO DELEGATO (UE) 2019/
2013 DELLA COMMISSIONE)**

FW-100BZ40J (495597), FW-75BZ30J (527375),
FW-65BZ30J (527373), FW-55BZ30J (527370),
FW-50BZ35J (526764), FW-50BZ30J (527368),
FW-43BZ35J (526771), FW-43BZ30J (527366),
FW-32BZ30J (527365).

Innehållsförteckning

VIKTIGT MEDDELANDE	2
Säkerhetsinformation	2
Kopplingsschema	4
Fjärrkontroll och LCD-bildskärm	7
Inställningar	8
Pro-läge	8
Rekommenderade inställningar	9
Kontrollfunktioner	10
RS-232C	10
IP	11
Appendix	13
Förlängd programvara	13
Montera LCD-bildskärmen på väggen	14
Felsökning	15
Specifikationer	15

Om manualer

Följande manualer medföljer denna LCD-bildskärm. Spara manualerna för framtida referensbehov.

Startguide

- Installation och inställning av LCD-bildskärm.

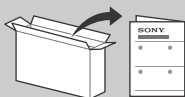

Referensmaterial (denna manual) / Säkerhetsdokumentation

- Säkerhetsinformation, fjärrkontroll, felsökning, väggmontering, specifikationer m.m.



Hjälp

Hitta mer felsökning och annan användbar information direkt från din LCD-bildskärm. Tryck på **HELP** på fjärrkontrollen för att visa en lista över ämnen.



Inställningsmenyer kan ändras utan förvarning.

VIKTIGT- Läs licensavtalet för slutanvändare av programvara, innan Sony-produkten används. Genom att använda produkten godkänner du licensavtalet för slutanvändare av programvara. Licensavtalet för programvaran mellan dig och Sony finns tillgängligt på Sonys webbplats (<https://www.sony.net/tv-software-licenses/>) eller på produktens skärm. Gå till [Inställningar] → [System] → [Om] → [Juridisk information] → [Meddelanden och licenser].

Obs!

- Innan du använder LCD-bildskärmen ska du läsa "Säkerhetsinformation".
- Läs medföljande säkerhetsdokumentation för ytterligare information om säkerhet.
- De bilder och illustrationer som används i Startguiden och i denna handbok är bara referenser och kan skilja sig från utseendet på den faktiska produkten.

Identifieringsetikettens placering

Etiketter för modellnr, tillverkningsdatum (år/månad) och strömförsörjning finns på LCD-bildskärmens eller förpackningens baksida.

För modeller med medföljande nätadapter:

Etiketter för nätadapters modellnr och serienr sitter på nätadapters undersida.

VIKTIGT MEDDELANDE

Meddelande för radioutrustning

Härmed försäkrar Sony Corporation att denna typ av radioutrustning FW-100BZ40J, FW-75BZ30J, FW-65BZ30J, FW-55BZ30J, FW-50BZ35J, FW-50BZ30J, FW-43BZ35J, FW-43BZ30J, FW-32BZ30J överensstämmer med direktiv 2014/53/EU. Den fullständiga texten till EU-försäkringen om överensstämmelse finns på följande webbadress: <https://compliance.sony.eu>

För denna radioutrustning tillämpas följande begränsningar för uppstart eller behörighetskrav för användning i AT, BE, HR, CY, CZ, DK, EE, FI, FR, DE, EL, HU, IE, IT, LV, LT, LU, MT, NL, PL, PT, SK, SI, ES, SE, UK, UK (NI), IS, LI, NO, CH, BG, RO, TR, AL, BA, MK, MD, RS, ME, Kosovo :
5150 - 5350 MHz-bandet är begränsat till inomhusanvändning endast.

Säkerhetsinformation

Installation

Installera och använd LCD-bildskärmen enligt följande anvisningar för att undvika brandrisk, elektriska stötar eller skador på person eller egendom.

Installation

- LCD-bildskärmen bör placeras nära ett lätt åtkomligt eluttag.
- Placera LCD-bildskärmen på en stabil, plan yta för att undvika att den faller ner och orsakar personskada eller egendomsskada.
- Placera LCD-bildskärmen på en plats där den inte kan dras, tryckas eller välts omkull.

- Montera LCD-bildskärmen så att LCD-bildskärmens bordsstativ inte skjuter ut från skärmbänken (medföljer ej). Om bordsstativet skjuter ut från skärmbänken, kan det hända att LCD-bildskärmen välter, faller i golvet och orsakar personskada eller skada på LCD-bildskärmen.

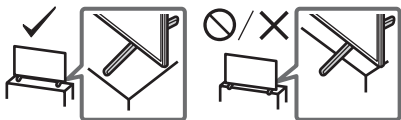

Transport

- Lossa alla kablar från LCD-bildskärmen innan du transporterar den.
- Det krävs två eller fler personer (fyra eller fler personer för FW-100BZ40J) för att bära en stor LCD-bildskärm.
- När LCD-bildskärmen ska transporteras bör den hållas enligt nedan. Tryck inte på LCD-panelen eller ramen runt bildskärmen.
- När du lyfter eller flyttar LCD-bildskärmen ska du hålla den ordentligt i undersidan.

FW-100BZ40J

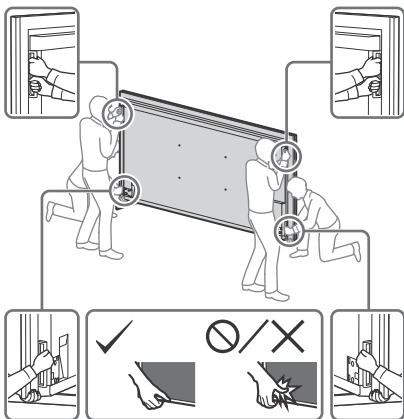

FW-75BZ30J / 65BZ30J / 55BZ30J / 50BZ30J / 43BZ30J / 43BZ30J / 32BZ30J

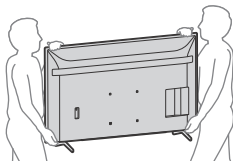

- Se till att LCD-bildskärmen inte utsätts för stötar eller kraftiga vibrationer när den transporteras.
- Du bör använda originalkartongen och dess emballage när du sänder in LCD-bildskärmen för reparation eller om du flyttar.

Förebyggande av fall

FW-100BZ40J

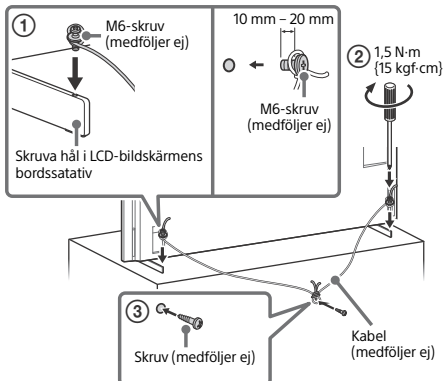

FW-75BZ30J / 65BZ30J / 55BZ30J / 50BZ30J / 43BZ30J / 43BZ30J

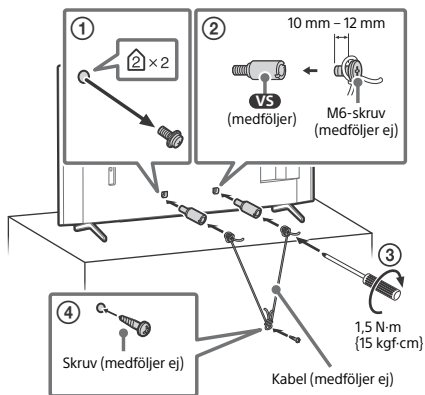

FW-32BZ30J

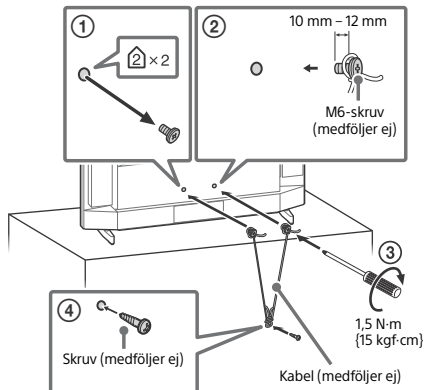

Kopplingschema

Obs!

• Terminaler och etiketter kan variera beroende på region/land/LCD-bildskärmsmodell.

FW-100BZ40J / 50BZ35J / 43BZ35J

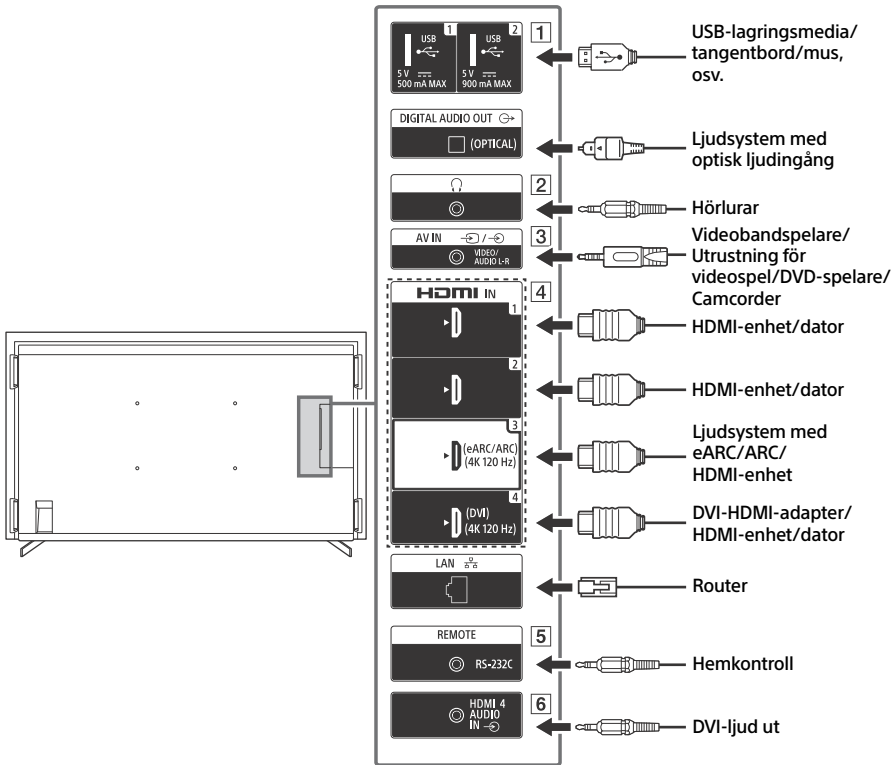

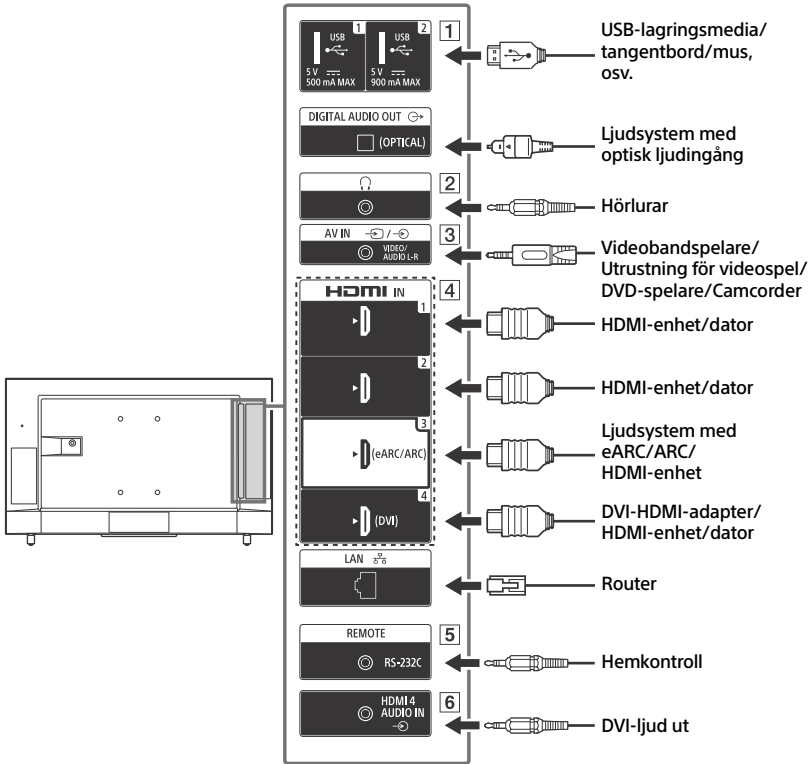

1 **USB 1**, **USB 2**

- Om du ansluter en stor USB-enhet kan den stora andra anslutna enheter i närheten.

2 **(Hörlurar)**

- Stöder endast 3-poligt stereominiuttag.
- Det går inte att mata ut ljud både från hörlurarna och LCD-bildskärmens högtalare samtidigt.

3 / **AV IN**

- För en kompositanslutning, använd en analog förlängningskabel (medföljer ej).

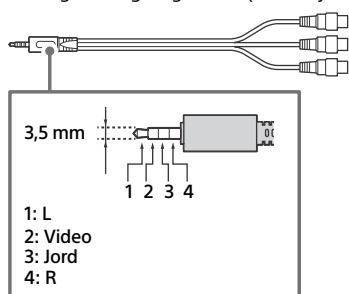

4 **HDMI IN 1/2/3/4**

- HDMI-gränssnitt kan överföra digital video och digitalt ljud genom en enstaka kabel.
- Om enheten har ett DVI-uttag, anslut den till HDMI IN 4 via ett DVI-HDMI-adapters gränssnitt (medföljer ej) och anslut enhetens ljudutgång till HDMI 4 AUDIO IN.

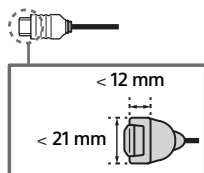

• **HDMI IN 3 eARC/ARC (Enhanced Audio Return Channel/Audio Return Channel)**

Anslut ditt ljudsystem till HDMI IN 3 för att sända LCD-bildskärmens ljud till ditt ljudsystem. Ett ljudsystem som stöder HDMI eARC/ARC kan sända video till LCD-bildskärmen, och ta emot ljud från LCD-bildskärmen via samma HDMI-kabel. Om ditt ljudsystem inte stöder HDMI eARC/ARC är en ytterligare anslutning med DIGITAL AUDIO OUT (OPTICAL) nödvändig.

- Använd HDMI-kabeln med Ethernet för att ansluta ljudsystem med eARC.

5 **REMOTE RS-232C**

- Terminal för seriell kommunikation. För närmare detaljer, se "Kontrollfunktioner".

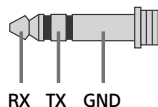

6 **HDMI 4 AUDIO IN**

- Om enheten har ett DVI-uttag, anslut den till HDMI IN 4 via ett DVI-HDMI-adapters gränssnitt (medföljer ej) och anslut enhetens ljudutgång till HDMI 4 AUDIO IN.

Fjärrkontroll och LCD-bildskärm

Fjärrkontrollens form, layout, tillgänglighet och fjärrkontrollknapparnas funktioner kan variera beroende på region/land/LCD-bildskärmsmodell/LCD-bildskärmsinställningar.

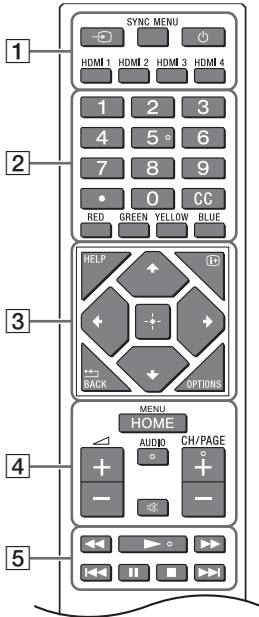

4 HOME/MENU

◀ +/- (Volym)

AUDIO: Välj ljud för flerspråkig källa eller dubbelt ljud (beroende på programkälla).

⊗ (Ljudlöst)*

CH/PAGE +/-

5 ◀▶▶▶/▶▶▶▶/▶▶▶▶/▶▶▶▶

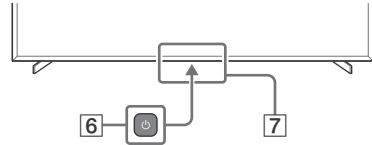

6 ⏻ (Ström)

7 Fjärrkontroll-sensor / Ljussensor / LED

* Genom att hålla ⊗ (Ljudlöst) intryckt nås en åtkomlighetsgenväg.

1 → (Ingångsväljare): Visa och välj ingångskällan, osv.

SYNC MENU: Visa BRAVIA Sync-menyn.

⏻ (Ström)

HDMI 1/2/3/4

2 Sifferknappar

● (punkt)

CC

Färgknappar

3 HELP: Visa Hjälpmenyn.

ⓘ+ (Skärm): Visa information.

◀←/BACK

OPTIONS: Visar en lista över funktioner som kan användas vid den tiden.

⬆/⬇/⬅/➡/⬆ (Navigerings-D-Pad):

Menynavigering och -val på skärmen.

Inställningar

Pro-läge

I [Pro-läge] kan du använda olika praktiska funktioner för professionell användning. Här presenterar vi hur man byter till [Pro-läge] och typiska funktioner i [Pro-läge].

Pro-läge

Normalt läge: Det är standardläget. [Pro-läge]sfunktionerna är inte tillgängliga i det här läget.

Pro-inställningar läge: Med det här läget kan du ställa in olika inställningar för funktionerna i [Pro-läge].

Pro-läge: Detta är driftsläget för professionell användning där du kan använda funktionerna i [Pro-läge].

Byta läge



När LCD-bildskärm är i normalt läge och Pro inställningsläge

• Gå till [Home (Meny)] → [Appar] → [Pro-läge verktyg], välj sedan det läge som du vill ändra.

När LCD-bildskärm är i Pro-läge

• Tryck på aktiveringsknapparna som beskrivs nedan på fjärrkontrollen i ordning inom ett intervall på en sekund.

Efter omstart av bildskärmen ändras läget till [Pro-inställningar läge].

Aktiveringsnyckel:  (Skärm) /  (Ljudlöst) /  +/- (Volym +/-) / **HOME/MENU**

*Ursprungligen kan du inte ändra läget från [Pro-läge verktyg] i [Pro-läge]. Om du vill ändra läget från [Pro-läge verktyg], gå till [Pro-inställningar] → [Funktionsbegränsningar] → [Appar] och ändra [Pro-läge verktyg] till [Aktivera] i [Pro-inställningar läge].

Introduktion av Pro-lägesfunktioner

I [Pro-läge] kan du använda olika praktiska funktioner. Typiska funktioner i [Pro-läge] presenteras nedan.

– Inställning av bildskärm-funktionen när du slår på strömmen

Du kan ställa in bildskärmens funktion när du kopplar ur nätsladden och sätter i den igen.

– Optimerad visning av PC-ingångsskärmen

Skärmen visar PC-ingångsskärmen med optimal storlek enligt PC-format.

– Strömförsörjningskontroll och automatisk ingångskoppling genom HDMI-signaldetektering

Om du sätter på bildskärmen när HDMI-enheten är ansluten kan du automatiskt byta till den anslutna HDMI-ingången.

– Inställningar på visningsmenyn när du trycker på HOME/MENU-knappen

Du kan välja menyn som visas när du trycker på **HOME/MENU** knappen på fjärrkontrollen.

– Initial ingångskällas beteckning vid start av bildskärmen

Du kan ange den ursprungliga ingångskällan när du startar bildskärmen.

– Pro-läge lås

Du kan skydda inställningarna för [Pro-läge] genom att använda en PIN.

– Initial/maximal volyminställning

Du kan ställa in skärmens initiala och maximala volym.

– Begränsning av bildskärmsoperationen på fjärrkontrollen

Du kan begränsa bildskärmsoperationen med fjärrkontrollen.

– Begränsning av externa ingångar

Du kan begränsa användningen av externa ingångar.

– Begränsning av användningen av applikationer

Du kan begränsa användningen av bildskärmsapplikationer.

Så här ställer du in Pro-lägesfunktionerna

Gå till [Home (Meny)] → [Inställningar] → [Pro-inställningar] när bildskärmen är i [Pro-inställningar läge].*

*Varierar beroende på versionen av operativsystemet.

Rekommenderade inställningar

Det här avsnittet introducerar rekommenderade inställningar när du använder LCD-bildskärm för professionell användning.

Inställning av ECO-funktioner

1 Gå till [Inställningar] → [System] → [Ström och energi].

- Ställ in [Vilande TV-avstängning] till [Av].

Inställning av IP-funktioner

2 Gå till [Inställningar] → [Nätverk och internet] → [Hemmanätverksinställningar] → [IP-kontroll].

- Ställ in [Autentisering] till [Normal och i förväg delad nyckel].
- Ställ in [Enkel IP-kontroll] till [På].

Automatisk hämtning av programvara

3 Gå till [Inställningar] → [System] → [Om] → [Systemprogramuppdatering].

- Ställ in [Kontrollera automatiskt för uppdatering] till [Av].

Bildinställningar

4 Gå till [Inställningar] → [Visning och ljud] → [Bild].

- Ställ in [Ljussensor] till [Av].
- Välj [Bildinställning] enligt användningen.

[Dagsljus]: När du använder den digitala skyltdisplayen

[Personlig]: När du visar originalbilden som den är

[Grafik]: Vid visning av PC-skärmen

Kontrollfunktioner

RS-232C

Du kan styra LCD-bildskärm från en extern tjänst via RS-232C. RS-232C-anslutningen förklaras kortfattat på denna sida.

Gränssnitt

Upprätta RS-232C-anslutningen till LCD-bildskärm med hjälp av en 3,5 mm stereo-minikontakt.

3,5 mm stereo mini-kontakt

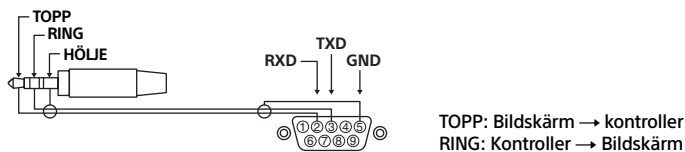

Anslutningsinställningar

När du etablerar RS-232C-anslutningen, genomför anslutningsinställningarna enligt nedan.

Baudhastighet	9600 bps
Data	8 bit
Paritet	Ingen
Start bit	1 bit
Stopp bit	1 bit
Flödeskontroll	Ingen

Data format

Vi presenterar dataformatet för RS-232C-kommunikation nedan.

(a) Begäranden från kontrollern till bildskärmen

Nej.	Föremål	Värde	
1	Rubrik	0x8C	: Kontroll
2	Kategori	0x00	(bestämd)
3	Funktion	0xXX	
4	Längd	0xXX	(=Data X+1 bit)
5	Data 1	0xXX	
:	:	0xXX	
:	:	0xXX	
X+4	Data X	0xXX	
X+5	Kontrollera summa	0xXX	

(b) Svar från bildskärmen till kontrollern

Nej.	Föremål	Värde	
1	Rubrik	0x70	Svar
2	Svar	0x00	Avslutad (Normalt slut)
		0x01	: Begränsa över (Abnormalt slut-överstiger max.värde)
		0x02	: Begränsa över (Abnormalt slut-överstiger min.värde)
		0x03	: Kommando avbrutet (abnormalt slut)
		0x04	: Parse-fel (dataformatfel)
3	Kontrollera summa	0xXX	

Kommando exempel

Exempel på RS-232C kommunikationskommando beskrivs nedan.

Kontroll	Rubrik	Kategori	Funktion	Längd	Data 1	Data X	Kontrollsumma
Ström på/av	0x8C	0x00	0x00	0x02	0x00 (av)	-	0x8E
					0x01 (på)	-	0x8F
HDMI ingångsval	0x8C	0x00	0x02	0x03	0x04 (HDMI)	0x01 (#1)	0x96
						0x02 (#2)	0x97
						0x03 (#3)	0x98
						0x04 (#4)	0x99

För mer information om RS-232C, vänligen kontakta din försäljningsrepresentant.

IP

Du kan styra bildskärmen via IP från en HTML5 / Android-applikation på LCD-bildskärm eller på den externa enheten. Du kan hantera och övervaka information om ingång/ström, starta och avsluta applikationer, styra bildskärmen som genom att t.ex. styra ingångskälla och volym. Du kan också begränsa kommandon med autentiseringsfunktionen.

IP-protokoll som stöds

Protokollnamn	Lager	Format	Autentisering	Förklaring
REST API	HTTP	JSON-RPC	Ja	APIs vars syfte är enhetskontroll.
IRCC-IP	HTTP	SOAP	Ja	Infraröd Kompatibel kontroll över internetprotokoll. Tekniken och formaten för att överföra fjärrkontrollkommandon via Internet.
Enkel IP-kontroll	TCP	Byte stream	Ej tillgängligt	Endast typiska funktioner stöds.

SE

LCD-bildskärm inställningar

När du använder [IP-kontroll] ställer du in bildskärmen först enligt följande.

Gå till [Inställningar] → [Nätverk och internet] → [Hemmanätverksinställningar] → [IP-kontroll].

För REST API och IRCC-IP,

- Välj [Autentisering].
- Ställ in [I förväg delad nyckel] om det behövs.

För enkel IP-kontroll,

- Aktivera [Enkel IP-kontroll].

Exempel på HTTP-förfrågan och svar för REST-API

Här är exemplet på en förfrågan och ett svar på att förvärva strömstatus till LCD-bildskärm (IP-adress: 192.168.0.1 För-delad nyckel "1234").

URL

<http://192.168.0.1/sony/system>

Begäran

```
POST /sony/system HTTP/1.1
Host: 192.168.0.1
Content-Type: application/json; charset=UTF-8
Content-Length: 70
X-Auth-PSK: 1234

{"method": "getPowerStatus", "params": [], "id": 50, "version": "1.0"}
```

Svar

```
HTTP/1.1 200 OK
Content-Type: application/json; charset=UTF-8
Content-Length: 44

{"result": [{"status": "active"}], "id": 50}
```

För mer information om [IP-kontroll], vänligen kontakta din försäljningsrepresentant.

Appendix

Förlängd programvara

Du kan använda LCD-bildskärm mer bekvämt med hjälp av utökad programvara. Den här sidan introducerar ett exempel på utökad programvara. För mer information, vänligen kontakta din försäljningsrepresentant.

Programvara för kontorsskärmar

Tillhandahåller praktiska funktioner för att använda bildskärmen som en kontorsskärm ansluten till en dator i ett konferensrum eller liknande.

Funktions-exempel:

- Strömhantering/övervakningsfunktioner för strömförsörjning.
- White board funktion.
- System kopplat till konferensrum-reserveringssystemet.
- Presentationstimer.
- Du kan ändra ingångar eller slå på/av strömmen utan fjärrkontrollen.

Programvara för digital skyltning

När du använder bildskärmen som en digital skylt-display, tillhandahåller mjukvaran praktiska funktioner.

Funktions-exempel:

- Digital skyltnings distributionshanterings-funktion till flera bildskärmar via nätverket.
- Enkel skyltnings-uppspelning fungerar med USB-minne.
- Innehålls- och spellista hanteringsfunktion.
- Flexibel leveransschema inställning efter tid och dag i veckan.

SE

Montera LCD-bildskärmen på väggen

Använda Väggfästet (tillval) (SU-WL850 eller SU-WL450)* (medföljer ej)

Till kunden:

Sony rekommenderar starkt att du låter din Sony-återförsäljare eller en auktoriserad installatör installera LCD-bildskärmen, både av säkerhetsskäl och för att skydda produkten. Försök inte installera den själv.

Till Sony-återförsäljare och installatörer:

Var ytterst noggrann med säkerheten vid installation, regelbundet underhåll och besiktning av denna produkt.

Installationsinformation för väggfäste

För instruktioner om installation av Väggfäste, se installationsinformationen (Väggfäste) på produktsidan för din LCD-bildskärmsmodell. <https://www.sony.eu/support>

- Följ instruktionsguiden som levereras med Väggfästet för din modell. Tillräcklig expertis krävs för att installera denna LCD-bildskärm, speciellt för att fastställa väggens styrka när det gäller att hålla upp LCD-bildskärmens vikt.
- Sony kan inte hållas ansvariga för någon form av egendomsskador eller personskador som beror på felaktig hantering eller felaktig installation.
- Endast en behörig servicetekniker bör utföra vägginstallationer.
- Av säkerhetsskäl rekommenderar vi bestämt att du endast använder tillbehör från Sony, inklusive:
 - Väggfäste SU-WL850
 - Väggfäste SU-WL450
- Använd de skruvar som levererades med Väggfästet när Väggfästet monteras på LCD-bildskärmen. De medföljande skruvarna är utformade enligt bilden mätt från Väggfästets kontaktyta. Skruvarnas diameter och längd varierar beroende på Väggfästets modell. Användning av andra skruvar kan skada LCD-bildskärmen internt eller medföra att den faller ned.

FW-75BZ30J / 65BZ30J / 55BZ30J / 50BZ35J / 50BZ30J / 43BZ35J / 43BZ30J

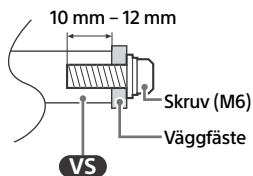

FW-32BZ30J

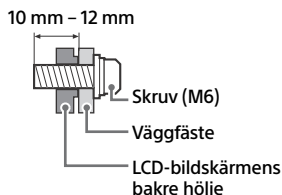

- Se till att oanvända skruvar och bordsstativet förvaras på en säker plats tills du åter vill montera bordsstativet. Förvara skruvarna oåtkomligt för små barn.

* Endast för begränsade regioner/länder/
LCD-bildskärmsmodeller.

Använda Väggfästet (tillval) (förutom SU-WL850 eller SU-WL450) (medföljer ej)

I bruksanvisningen för denna LCD-bildskärm ges endast stegen för att förbereda LCD-bildskärmen för vägginstallation innan den installeras på väggen.

Din LCD-bildskärm kan monteras på en vägg med ett passande väggfäste (medföljer ej). Om bordsstativet är fastsatt på LCD-bildskärmen kan det krävas att bordsstativet tas loss från LCD-bildskärmen.

Förbered LCD-bildskärmen för Väggfästet innan kablarna ansluts.

Sony rekommenderar av säkerhetsskäl och för att skydda produkten, att installationen av din LCD-bildskärm på väggen utförs av kunniga personer. Försök inte installera den själv.

- Följ instruktionsguiden som levereras med Väggfästet för din modell. Tillräcklig expertis krävs för att installera denna LCD-bildskärm, speciellt för att fastställa väggens styrka när det gäller att hålla upp LCD-bildskärmens vikt.

- Skruvarna för installationen av väggfästet på LCD-bildskärmen medföljer ej.
- Längden på skruven för väggfästet varierar beroende på väggfästets tjocklek. Se bilden nedan.

FW-100BZ40J

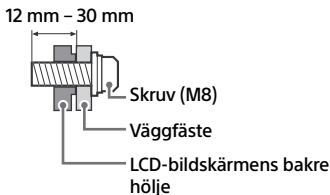

FW-75BZ30J / 65BZ30J / 55BZ30J / 50BZ35J / 50BZ30J / 43BZ35J / 43BZ30J

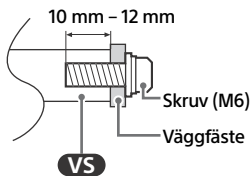

FW-32BZ30J

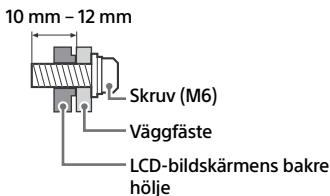

Felsökning

För allmän felsökning för problem som: svart skärm, inget ljud, frusen bild, LCD-bildskärmen reagerar inte, eller nätverket är tappat, utför du följande steg.

- 1 Starta om LCD-bildskärmen genom att trycka in strömbrytaren på fjärrkontrollen i cirka fem sekunder. LCD-bildskärmen startar om. Om LCD-bildskärmen inte återställs, försök med att koppla ur strömsladden och tryck sedan på strömbrytarknappen på LCD-bildskärmen och släpp den sedan. Vänta i två minuter och anslut sedan strömsladden.
Eller tryck på strömbrytarknappen på LCD-bildskärmen i ungefär 40 sekunder tills LCD-bildskärmen stängs av.
- 2 Se Hjälpmenyn genom att trycka på **HELP** på fjärrkontrollen.
- 3 Anslut din LCD-bildskärm till Internet och utför en programvaruuppdatering. Sony rekommenderar att du alltid håller programvaran till din LCD-bildskärm uppdaterad. Programuppdateringar ger nya funktioner och prestandaförbättringar.

När du ansluter LCD-bildskärmen till elnätet är det kanske inte möjligt att slå på LCD-bildskärmen under en viss tid, även om du trycker på strömbrytarknappen på fjärrkontrollen eller LCD-bildskärmen.

Det tar tid att initiera systemet. Vänta cirka en minut och försök sedan igen.

Fjärrkontrollen fungerar inte.

- Byt ut batterierna.

Specifikationer

System

Skärmsystem: LCD-skärm (bildskärm med flytande kristaller), LED-bakgrundsbelysning

Ljudutgång:

FW-32BZ30J: 5 W + 5 W

FW-100BZ40J / 75BZ30J / 65BZ30J / 55BZ30J / 50BZ35J / 50BZ30J / 43BZ35J / 43BZ30J: 10 W + 10 W

Trådlös teknik

Protokoll IEEE 802.11a/b/g/n/ac

Bluetooth® version 4.2

Frekvensband

Frekvensområde	Utgångseffekt
Trådlöst LAN (LCD-bildskärm)	
2400-2483,5 MHz	< 20,0 dBm
5150-5250 MHz	< 23,0 dBm
5250-5350 MHz	< 20,0 dBm
5470-5725 MHz	< 20,0 dBm
5725-5850 MHz	< 13,9 dBm
Bluetooth® (LCD-bildskärm)	
2400-2483,5 MHz	< 10,0 dBm

Uttag för ingångar/utgångar

AV IN

Video/Ljudingång (Mini Jack)

HDMI IN 1/2/3/4 (HDCP 2.3-kompatibel)

Video (Endast FW-100BZ40J / 50BZ35J / 43BZ35J):

4096 × 2160p (50, 60 Hz)^{*1*2}, 4096 × 2160p (24 Hz)^{*1}, 3840 × 2160p (50, 60 Hz)^{*2}, 3840 × 2160p (24, 25, 30 Hz), 1080p (30, 50, 60, 100, 120 Hz), 1080i/24p, 1080i (50, 60 Hz), 720p (30, 50, 60 Hz), 720i/24p, 576p, 480p, PC-format

3840 × 2160p (100, 120 Hz)^{*2*3}

Video (Endast FW-75BZ30J / 65BZ30J /

55BZ30J / 50BZ30J / 43BZ30J / 32BZ30J):

4096 × 2160p (50, 60 Hz)^{*1*2}, 4096 × 2160p (24 Hz)^{*1}, 3840 × 2160p (50, 60 Hz)^{*2}, 3840 × 2160p (24, 25, 30 Hz), 1080p (30, 50, 60 Hz), 1080i/24p, 1080i (50, 60 Hz), 720p (30, 50, 60 Hz), 720i/24p, 576p, 480p, PC-format

Ljud:

1 eARC (Enhanced Audio Return Channel)-läge

7,1-kanals linjär PCM: 32/44,1/48 kHz
16-bitars, Dolby Digital, Dolby Digital Plus, DTS, Dolby TrueHD, DTS-HD MA, Dolby Atmos, DTS:X Master Audio

Förutom eARC-läge

5,1-kanals linjär PCM: 32/44,1/48/88,2/96/176,4/192 kHz 16/20/24-bitars, Dolby Audio, Dolby Atmos, DTS

eARC/ARC (Enhanced Audio Return Channel/ Audio Return Channel) (Endast HDMI IN 3)^{*4}

1 eARC-läge

7,1-kanals linjär PCM: 32/44,1/48 kHz
16-bitars, Dolby Digital, Dolby Digital Plus, DTS, Dolby TrueHD, DTS-HD MA, Dolby Atmos, DTS:X Master Audio

1 ARC-läge

Tvåkanalig linjär PCM: 48 kHz 16-bitars, Dolby Audio, Dolby Atmos, DTS

DIGITAL AUDIO OUT (OPTICAL)

Digitalt optiskt kontakt (tvåkanalig linjär PCM: 48 kHz 16-bitars, Dolby Audio, DTS)

HDMI 4 AUDIO IN

Analog ljudingång (stereominiuttag)

(Stereominiuttag)

Hörlurar

1, 2

USB-port 1 har stöd för High Speed USB (USB 2.0)

USB-port 2 har stöd för Super Speed USB (USB 3.1 Gen 1)

LAN

10BASE-T/100BASE-TX-kontakt (Beroende på nätverkets funktionsmiljö, kan anslutningshastigheten avvika. Kommunikations-hastighet och -kvalitet garanteras inte.)

19.5 V (Endast FW-32BZ30J)

Nätadapter ingång

REMOTE

RS-232C, miniuttag

Detta uttag är till för att ta emot den externa kontrollsignalen.

Ström, informationsblad och annat

Strömförsörjning

förutom modell med medföljande nätadapter 220 V – 240 V växelström (AC), 50 Hz endast modeller med medföljande nätadapter 19,5 V DC med nätadapter
Gradering: Ingång 220 V – 240 V växelström (AC), 50 Hz

Energieffektivitetsklass^{*5}

FW-100BZ40J: A+

FW-75BZ30J: A

FW-65BZ30J: A

FW-55BZ30J: B

FW-50BZ35J: A

FW-50BZ30J: B

FW-43BZ35J: B

FW-43BZ30J: A

FW-32BZ30J: B

Skärmstorlek (diagonalt uppmätt) (Ca.)

FW-100BZ40J: 252,8 cm / 100 tum

FW-75BZ30J: 189,3 cm / 75 tum

FW-65BZ30J: 163,9 cm / 65 tum

FW-55BZ30J: 138,8 cm / 55 tum

FW-50BZ35J: 125,7 cm / 50 tum

FW-50BZ30J: 125,7 cm / 50 tum

FW-43BZ35J: 108,0 cm / 43 tum

FW-43BZ30J: 108,0 cm / 43 tum

FW-32BZ30J: 80,1 cm / 32 tum

Energiförbrukning*⁵

I [Standard]-läge

FW-100BZ40J: 215 W
FW-75BZ30J: 187 W
FW-65BZ30J: 145 W
FW-55BZ30J: 123 W
FW-50BZ35J: 95 W
FW-50BZ30J: 97 W
FW-43BZ35J: 76 W
FW-43BZ30J: 64 W
FW-32BZ30J: 54 W

Årlig energiförbrukning*^{5*6}

FW-100BZ40J: 298 kWh per år
FW-75BZ30J: 259 kWh per år
FW-65BZ30J: 201 kWh per år
FW-55BZ30J: 171 kWh per år
FW-50BZ35J: 132 kWh per år
FW-50BZ30J: 135 kWh per år
FW-43BZ35J: 105 kWh per år
FW-43BZ30J: 89 kWh per år
FW-32BZ30J: 75 kWh per år

Energiförbrukning i standbyläge*^{5*7*8}

FW-100BZ40J / 75BZ30J / 65BZ30J / 55BZ30J /
50BZ35J / 50BZ30J / 43BZ35J / 43BZ30J:

0,50 W (25 W i

programvaruuppdateringsläge/
EPG-uppdateringsläge)

FW-32BZ30J: 0,50 W (10 W i
programvaruuppdateringsläge/
EPG-uppdateringsläge)

Bildskärmsupplösning (horisontellt × vertikalt)

(pixlar)

3840 × 2160

Uteffekt

500 mA (för USB 1), 900 mA (för USB 2)

Mått (Ca.) (b × h × d) (cm)

med bordsstativ

Standardposition:

FW-100BZ40J: 226,0 × 134,6 × 47,5
FW-75BZ30J: 168,6 × 104,5 × 41,0
FW-65BZ30J: 146,2 × 91,2 × 33,8
FW-55BZ30J: 124,3 × 78,7 × 33,8
FW-50BZ35J: 111,9 × 71,5 × 28,6
FW-50BZ30J: 112,6 × 71,8 × 28,6
FW-43BZ35J: 96,4 × 62,8 × 28,6
FW-43BZ30J: 97,2 × 63,2 × 28,6
FW-32BZ30J: 72,6 × 45,4 × 17,2

Inskränkt position:

FW-75BZ30J: 168,6 × 104,5 × 41,0
FW-65BZ30J: 146,2 × 91,2 × 33,8
FW-55BZ30J: 124,3 × 78,7 × 33,8

utan bordsstativ

FW-100BZ40J: 226,0 × 129,7 × 9,8
FW-75BZ30J: 168,6 × 96,9 × 7,2
FW-65BZ30J: 146,2 × 84,2 × 7,1
FW-55BZ30J: 124,3 × 71,9 × 7,1
FW-50BZ35J: 111,9 × 64,9 × 7,0
FW-50BZ30J: 112,6 × 65,3 × 7,0
FW-43BZ35J: 96,4 × 56,3 × 6,9
FW-43BZ30J: 97,2 × 56,7 × 7,0
FW-32BZ30J: 72,6 × 43,0 × 7,6

Stativets bredd (Ca.) (cm)

Standardposition:

FW-100BZ40J: 190,1
FW-75BZ30J: 133,0
FW-65BZ30J: 113,0
FW-55BZ30J: 98,3
FW-50BZ35J: 66,5
FW-50BZ30J: 66,5
FW-43BZ35J: 66,5
FW-43BZ30J: 66,5
FW-32BZ30J: 60,6

Inskränkt position:

FW-75BZ30J: 55,9
FW-65BZ30J: 47,8
FW-55BZ30J: 45,8

Vikt (Ca.) (kg)

med bordsstativ

FW-100BZ40J: 92,6
FW-75BZ30J: 32,9
FW-65BZ30J: 22,5
FW-55BZ30J: 16,6
FW-50BZ35J: 13,3
FW-50BZ30J: 12,9
FW-43BZ35J: 10,7
FW-43BZ30J: 10,5
FW-32BZ30J: 7,7

utan bordsstativ

FW-100BZ40J: 88,9
FW-75BZ30J: 31,6
FW-65BZ30J: 21,6
FW-55BZ30J: 15,7
FW-50BZ35J: 12,7
FW-50BZ30J: 12,3
FW-43BZ35J: 10,2
FW-43BZ30J: 10
FW-32BZ30J: 7,5

Övrigt

Valfritt tillbehör

Väggfäste: SU-WL850 (Endast FW-75BZ30J /
65BZ30J / 55BZ30J)

Väggfäste: SU-WL450 (förutom FW-100BZ40J)

Kamera och mikrofonenhet: FWA-CE100

Användningstemperatur: 0 °C – 40 °C

Luffuktighet vid användning: 10 % – 80 %
relativ luffuktighet (icke-kondenserande)

- *1 Om 4096 × 2160p matas in och [Bredbildsläge] är inställt till [Normal], visas upplösningen som 3840 × 2160p. För att visa 4096 × 2160p, ställ in inställningen [Bredbildsläge] till [Full 1] eller [Full 2].
- *2 Se menyen på skärmen för att ställa in [HDMI-signalformat].
- *3 Endast HDMI IN 3 & 4. Använd HDMI-kabel med ultrahög hastighet för att ansluta.
- *4 Anslut ditt ljudsystem till HDMI IN 3 för att sända LCD-bildskärmens ljud till ditt ljudsystem.
- *5 Denna information gäller EU och andra länder vars relevanta förordning är baserad på EU:s förordning för energimärkning.
- *6 Energiförbrukning i kWh per år, baseras på LCD-bildskärmens strömförbrukning under 4 timmar per dag i 365 dagar. Den verkliga energiförbrukningen varierar beroende på hur LCD-bildskärmen används.
- *7 Specificerad standby-effekt uppnås när LCD-bildskärmen har avslutat nödvändiga interna processer.
- *8 Effektförbrukningen i standbyläge ökar när din LCD-bildskärm är ansluten till nätverket.

Obs!

- Tillgången till valfria tillbehör beror på land/region/LCD-bildskärmsmodell/lager.
- Design och specifikationer kan ändras utan förvarning.
- En del av instruktionerna på skärmen kanske inte gäller för din LCD-bildskärmsmodell.
- Informationsbladet i denna manual är för KOMMISSIONENS DELEGERADE FÖRORDNING (EU) 1062/2010. Se dess webbplats för information om (EU) 2019/2013.

Information om varumärken

- Benämningarna HDMI och High-Definition Multimedia Interface och HDMI- logotypen är varumärken eller registrerade varumärken som tillhör HDMI Licensing Administrator, Inc. i USA och andra länder.
- Dolby, Dolby Vision, Dolby Atmos, Dolby Audio och den dubbla D-symbolen är varumärken som tillhör Dolby Laboratories Licensing Corporation. Tillverkad på licens från Dolby Laboratories. Sekretessbelagda, icke publicerade arbeten. Copyright © 1992-2020 Dolby Laboratories. Med ensamrätt.
- Vewd® Core. Copyright 1995-2021 Vewd Software AS. All rights reserved.
- Google och Android är varumärken som tillhör Google LLC.
- Wi-Fi®, Wi-Fi Alliance® och Wi-Fi Direct® är registrerade varumärken som tillhör Wi-Fi Alliance.
- Wi-Fi CERTIFIED™-logon är ett certifikationsmärke som tillhör Wi-Fi Alliance.

- För DTS-patent se <http://patents.dts.com>. Tillverkad under licens från DTS, Inc. DTS, Digital Surround, och DTS-logotypen är registrerade varumärken eller varumärken som tillhör DTS, Inc. i USA och andra länder. © 2020 DTS, Inc. MED ENSAMRÄTT.
- Bluetooth® ordmärket och -logotypen ägs av Bluetooth SIG, Inc. och all användning av sådana märken av Sony Corporation sker under licens. Övriga varumärken och varunamn tillhör deras respektive ägare.
- TUXERA är ett registrerat varumärke som tillhör Tuxera Inc. i USA och andra länder.
- Alla andra varumärken tillhör sina respektive ägare.

Produktregistreringsnummer (KOMMISSIONENS DELEGERADE FÖRORDNING (EU) 2019/2013)

FW-100BZ40J (495597), FW-75BZ30J (527375),
FW-65BZ30J (527373), FW-55BZ30J (527370),
FW-50BZ35J (526764), FW-50BZ30J (527368),
FW-43BZ35J (526771), FW-43BZ30J (527366),
FW-32BZ30J (527365).

Indholdsfortegnelse

VIGTIG BESKED	2
Sikkerhedsoplysninger	2
Tilslutningsdiagram	4
Fjernbetjening og LCD-skærm	7
Indstillinger	8
Pro-tilstand	8
Anbefalede indstillinger	9
Styrefunktioner	10
RS-232C	10
IP	11
Bilag	13
Udvidet software	13
Vægmontering af LCD-skærmen	14
Fejlfinding	15
Specifikationer	15

Om brugervejledninger

Denne LCD-skærm leveres med følgende brugervejledninger. Opbevar brugervejledningerne for fremtidig reference.

Installationsvejledning

- Installation og opsætning af LCD-skærm.

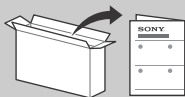

Referencevejledning (denne brugervejledning) / Sikkerhedsdokumentation

- Sikkerhedsoplysninger, fjernbetjening, fejlfinding, installation af vægmontering, specifikation osv.



Hjælp

Find mere om fejlfinding og anden nyttig information direkte på din LCD-skærm. Tryk på **HELP** på fjernbetjeningen for at få vist en liste med emner.



Indstillingsmenuer kan ændres uden varsel.

VIGTIGT - Læs softwarelicensaftalen for slutbruger, før du anvender dit Sony-produkt. Anvendelse af dit produkt indikerer din accept af softwarelicensaftalen for slutbruger. Softwarelicensaftalen mellem dig og Sony er tilgængelig online på Sonys hjemmeside (<https://www.sony.net/tv-software-licenses/>) eller på skærmen af dit produkt. Gå til [Indstillinger] → [System] → [Om] → [Juridiske oplysninger] → [Notater og licenser].

Bemærk

- Før du benytter LCD-skærmen "Sikkerhedsoplysninger".
- Læs den medfølgende sikkerhedsdokumentation for yderligere sikkerhedsoplysninger.
- Billeder og illustrationer i Installationsvejledningen og denne vejledning er udelukkende til referencebrug og kan afvige fra det faktiske produkt.

Placering af identifikationsmærkat

Mærkatet med oplysninger om modelnummer, produktionsdato (år/måned) og strømforbrug findes på bagsiden af LCD-skærmen eller på emballagen.

Modeller med medfølgende netadapter:

Mærkatet med netadapters modelnummer og serienummer findes i bunden af netadaptersen.

VIGTIG BESKED

Bemærkning til radioudstyr

Hermed erklærer Sony Corporation, at radioudstyrstyperne FW-100BZ40J, FW-75BZ30J, FW-65BZ30J, FW-55BZ30J, FW-50BZ35J, FW-50BZ30J, FW-43BZ35J, FW-43BZ30J, FW-32BZ30J er i overensstemmelse med direktiv 2014/53/EU.

EU-overensstemmelseserklæringens fulde tekst kan findes på følgende internetadresse: <https://compliance.sony.eu>

Før dette radioudstyr gælder følgende restriktioner for at sætte det i drift eller tage det ud af drift, samt krav til autorisation til brug gældende i AT, BE, HR, CY, CZ, DK, EE, FI, FR, DE, EL, HU, IE, IT, LV, LT, LU, MT, NL, PL, PT, SK, SI, ES, SE, UK, UK (NI), IS, LI, NO, CH, BG, RO, TR, AL, BA, MK, MD, RS, ME, Kosovo :
Frekvensbåndet 5150 - 5350 MHz er begrænset til kun at måtte bruges indendørs.

Sikkerhedsoplysninger

Installation/Opsætning

Installer og brug LCD-skærmen i overensstemmelse med nedenstående vejledning for at undgå brand, elektrisk stød eller skader på personer og materiel.

Installation

- LCD-skærmen skal sættes op ved en let tilgængelig stikkontakt.
- Anbring LCD-skærmen på en stabil, plan overflade, så den ikke vælter, og forårsager personskade eller skader på ejendom.
- Placer LCD-skærmen et sted, hvor der ikke kan trækkes i den, hvor den ikke skubbes eller væltes.
- Placer LCD-skærmen så foden ikke stikker frem fra bordet (medfølger ikke). Hvis foden ikke stikker frem fra bordet kan LCD-skærmen væltes, falde ned og medføre personskade eller beskadige LCD-skærmen.

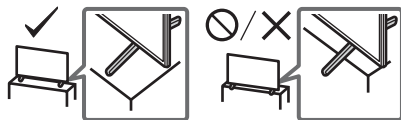

Transport

- Før transport af LCD-skærmen tages alle kabler ud.
- Der er behov for to eller flere personer (fire eller flere for FW-100BZ40J) for at transportere en stor LCD-skærm.
- Når LCD-skærmen flyttes med hånden, skal den holdes som vist nedenfor. Belast ikke LCD-skærmen og rammen omkring skærmen.
- Ved løft eller flytning af LCD-skærmen, hold den fast fra bunden.

FW-100BZ40J

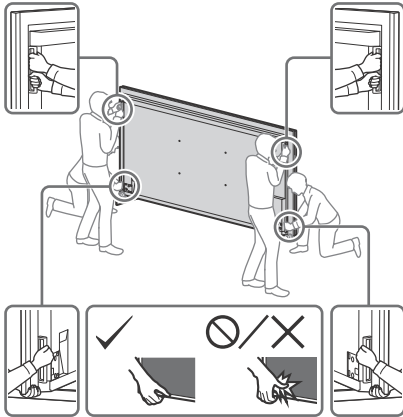

FW-75BZ30J / 65BZ30J / 55BZ30J / 50BZ35J / 50BZ30J / 43BZ35J / 43BZ30J / 32BZ30J

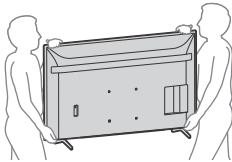

- LCD-skærmen må ikke udsættes for fysiske stød eller kraftige vibrationer under transport.
- LCD-skærmen skal pakkes ind i originalemballagen og sættes ned i originalkassen, når det skal til reparation eller blot flyttes.

Vælteforebyggelse

FW-100BZ40J

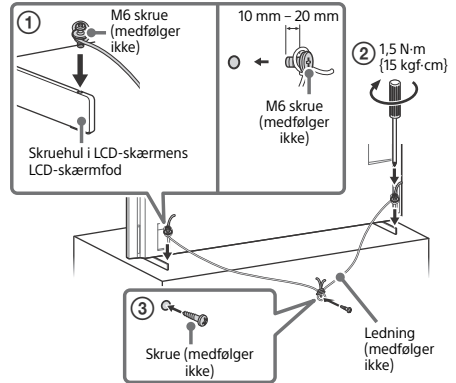

FW-75BZ30J / 65BZ30J / 55BZ30J / 50BZ35J / 50BZ30J / 43BZ35J / 43BZ30J

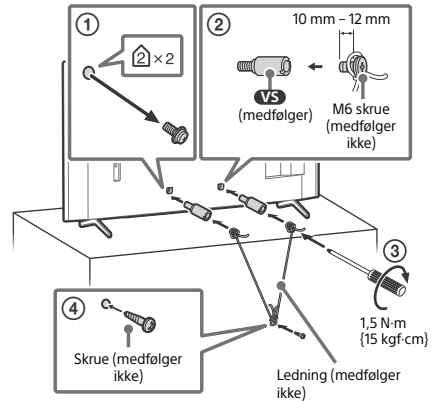

FW-32BZ30J

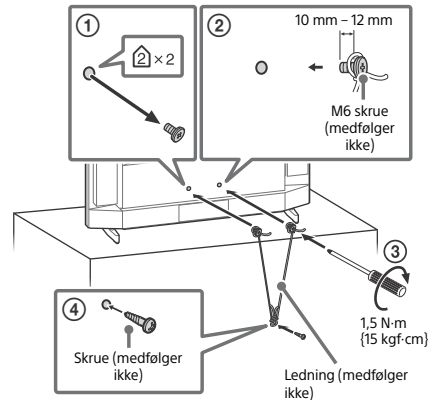

Tilslutningsdiagram

Bemærk

- Terminaler og mærkater kan variere afhængig af region/land/LCD-skærmmodel.

FW-100BZ40J / 50BZ35J / 43BZ35J

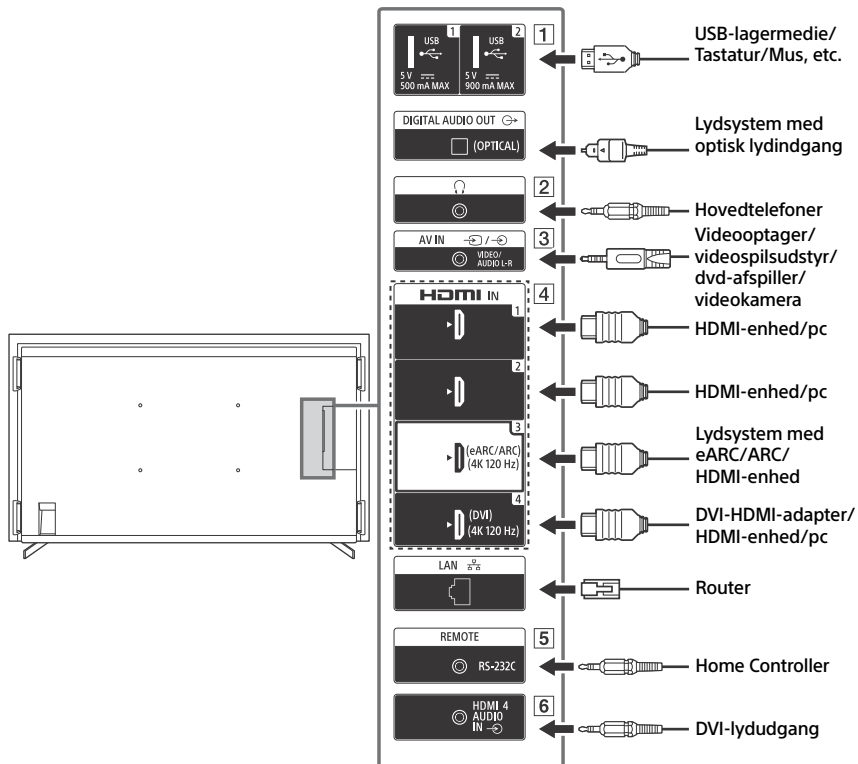

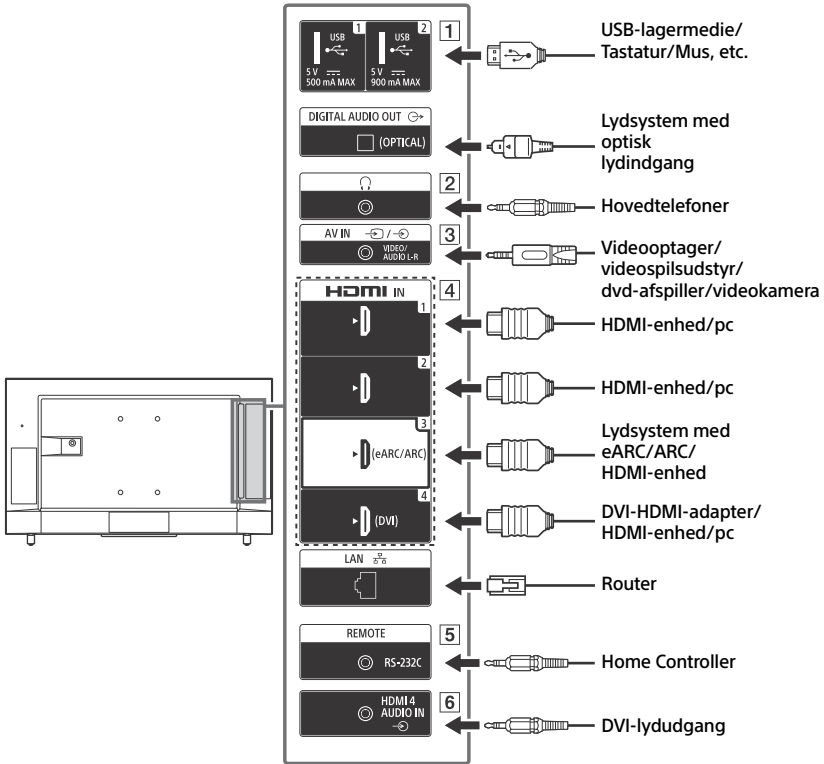

DK

1 **USB 1**, **USB 2**

- Tilslutning af en stor USB-enhed kan forstyrre andre tilsluttede enheder ved siden af den.

2 **(Hovedtelefoner)**

- Understøtter kun 3-polet stereo minijack-stik.
- Du kan ikke udsende lyd via både hovedtelefoner og LCD-skærmens højttalere samtidigt.

3 **AV IN**

- For en composite-tilslutning, skal du bruge et analogt forlængerkabel (medfølger ikke).

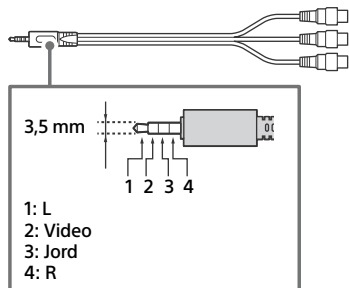

4 **HDMI IN 1/2/3/4**

- HDMI-interfacet kan overføre både video og lyd via et enkelt kabel.
- Hvis enheden har et DVI-jackstik, tilslut det til HDMI IN 4 gennem et DVI-HDMI-adapterinterface (medfølger ikke) og tilslut enhedens lydudgangs-jackstik til HDMI 4 AUDIO IN.

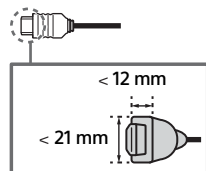

• **HDMI IN 3 eARC/ARC (Enhanced Audio Return Channel/Audio Return Channel)**

Tilslut dit lydssystem til HDMI IN 3 for at overføre LCD-skærmens lyd til dit lydssystem. Et lydssystem, der understøtter HDMI eARC/ARC, kan sende video til LCD-skærmen, og modtage lyd fra LCD-skærmen via det samme HDMI-kabel. Hvis dit lydssystem ikke understøtter HDMI eARC/ARC, er det nødvendigt med en ekstra forbindelse med DIGITAL AUDIO OUT (OPTICAL).

- Brug HDMI-kablet med Ethernet til at tilslutte lydsystemet til eARC.

5 **REMOTE RS-232C**

- Terminal til seriel kommunikation. For detaljer, se "Styrefunktioner".

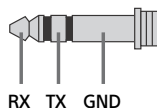

6 **HDMI 4 AUDIO IN**

- Hvis enheden har et DVI-jackstik, tilslut det til HDMI IN 4 gennem et DVI-HDMI-adapterinterface (medfølger ikke) og tilslut enhedens lydudgangs-jackstik til HDMI 4 AUDIO IN.

Fjernbetjening og LCD-skærm

Fjernbetjeningens form, layout, tilgængelighed og funktionen af fjernbetjeningens knapper kan variere afhængigt af region/land/LCD-skærmmodel/ LCD-skærmindstillinger.

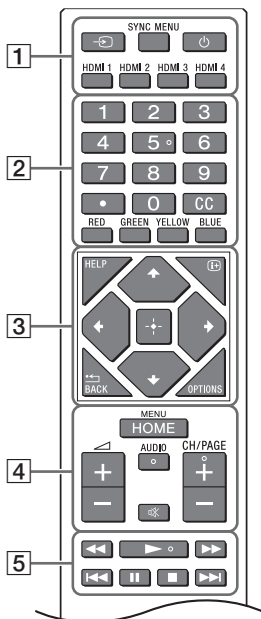

4 HOME/MENU

⏪ +/- (Lydstyrke)

AUDIO: Vælg lyden fra flersproget kilde eller dual-lyd (afhængig af programkilde).

⏸ (Lydløs)*

CH/PAGE +/-

5 ⏪/⏩/⏸/⏹/⏺/⏻

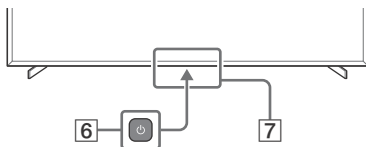

6 ⏻ (Strømtilslutning)

7 Fjernbetjeningens sensor / Lyssensor / LED

* En genvej til tilgængelighed er tilgængelig ved at trykke på ⏸ (Lydløs) og holde den nede.

1 → (Indgangsvælger): Vis og vælg indgangskilden, etc.

SYNC MENU: Vis BRAVIA Sync-menuen.

⏻ (Strømtilslutning)

HDMI 1/2/3/4

2 Talknapper

● (punkt)

CC

Farveknapper

3 **HELP:** Vis menuen Hjælp.

ⓘ+ (Skærmvisning): Vis information.

⏪/BACK

OPTIONS: Viser en liste over de funktioner, der kan bruges på dette tidspunkt.

⬆/⬇/⬅/⬆/⏹ (Navigering D-Pad):

Skærmmenu navigering og valg.

Indstillinger

Pro-tilstand

I [Pro-tilstand] kan du bruge forskellige praktiske funktioner ved professionel brug. Her introducerer vi, hvordan man skifter til [Pro-tilstand] og de typiske funktioner i [Pro-tilstand].

Pro-tilstand

Normal tilstand: Dette er standardtilstanden. Funktionerne [Pro-tilstand] er ikke tilgængelige i denne tilstand.

Pro-indstillingstilstand: I denne tilstand kan du indstille de forskellige indstillinger for funktionerne [Pro-tilstand].

Pro-tilstand: Dette er driftstilstanden til professionel brug, hvor du kan bruge funktionerne [Pro-tilstand].

Hvordan tilstanden skiftes

Når Skærmen er i Normaltilstand og Pro-indstillingstilstand

- Gå til [Home (menu)] → [Apps] → [Pro-tilstand værktøj], vælg derefter den tilstand du vil skifte.

Når Skærmen er i Pro mode (Pro-tilstand)

- Tryk på fjernbetjenings aktiveringstaster, beskrevet herunder, i rækkefølge inden for intervaller på et sekund.

Efter skærmen genstartes, vil tilstanden skiftes til [Pro-indstillingstilstand].

Aktiveringstast: **[⊕] (Skærmvisning) / [⊗] (Lydløs) / [↔] +/- (Lydstyrke +) / HOME/MENU**

*Til at begynde med kan du ikke skifte tilstanden fra [Pro-tilstand værktøj] i [Pro-tilstand]. Hvis du vil skifte tilstanden fra [Pro-tilstand værktøj], gå til [Pro-indstillinger] → [Funktionsrestriktioner] → [Apps] og skift [Pro-tilstand værktøj] til [Aktiver] i [Pro-indstillingstilstand].

Introduktion af funktionerne i Pro mode (Pro-tilstand)

I [Pro-tilstand] kan du bruge forskellige praktiske funktioner. De typiske funktioner i [Pro-tilstand] er beskrevet herunder.

– Indstilling af skærmfunktion når der tændes for netstrømforsyningen

Du kan indstille skærmens funktion, når stikket til netstrømforsyningen frakobles og tilsluttes igen.

– Optimeret visning af pc-inputskærm

Skærmen viser pc'ens inputskærm med en optimeret størrelse i forhold til pc-formatet.

– Styring af strømforsyning og automatisk inputskift ved HDMI-signaldetektering

Hvis du tænder for skærmen, når der er tilsluttet en HDMI-enhed, skiftes der automatisk til den tilsluttede HDMI-enheds input.

– Indstilling af den viste menu når der trykkes på HOME/MENU-knappen

Du kan vælge den viste menu ved at trykke på HOME/MENU-knappen på fjernbetjeningen.

– Første udpegning af inputkilde efter der tændes for skærmen

Du kan angive den første inputkilde efter der tændes for skærmen.

– Pro-tilstandslås

Du kan beskytte indstillingerne i [Pro-tilstand] ved brug af en pinkode.

– Start/maksimal lydniveauindstilling

Du kan indstille skærmens lydniveau ved start og det maksimale lydniveau.

– Begrænsning af skærmfunktion på fjernbetjening

Du kan begrænse skærmens funktion ved brug af fjernbetjeningen.

– Begrænsning af eksterne inputs

Du kan begrænse brugen af eksterne inputs.

– Begrænsning af brugen af programmer

Du kan begrænse brugen af skærmprogrammer.

Howdan man indstiller Pro-tilstandsfunktioner

Gå til [Home (menu)] → [Indstillinger] → [Pro-indstillinger] når skærmen er i [Pro-indstillingstilstand].*

*Varierer afhængig af OS-version.

Anbefalede indstillinger

Dette afsnit introducerer de anbefalede indstillinger, når Skærmen bruges professionelt.

Indstilling af ECO-funktioner

1 Gå til [Indstillinger] → [System] → [Strøm og energi].

- Indstil [Passiv slukning af TV'et] til [Fra].

Indstilling af IP-funktioner

2 Gå til [Indstillinger] → [Netværk og internet] → [Hjemmenetværksopsætning] → [IP-styring].

- Indstil [Godkendelse] til [Normal og forhåndsdelt nøgle].
- Indstil [Simpel IP-styring] til [Til].

Automatisk download af software

3 Gå til [Indstillinger] → [System] → [Om] → [Opdatering til systemsoftware].

- Indstil [Søg automatisk efter opdateringer] til [Fra].

Billedindstillinger

4 Gå til [Indstillinger] → [Skærm og lyd] → [Billede].

- Indstil [Lyssensor] til [Fra].
- Vælg [Billedfunktion] i henhold til brug.

[Kraftig]: Når der bruges digital skiltningsvisning

[Personlig]: Når der vises det originale billede som det er

[Grafik]: Når pc-skærmen vises

Styrefunktioner

RS-232C

Du kan styre Skærmen fra en ekstern tjeneste via RS-232C. RS-232C-tilslutningen er kort forklaret på denne side.

Interface

Etabler forbindelsen mellem RS-232C og Skærmen ved brug af et 3,5 mm stereo-ministik.

3,5 mm stereo-ministik

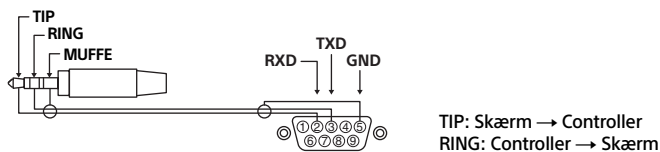

Tilslutningsindstillinger

Ved etablering af tilslutningen til RS-232C, brug tilslutningsindstillingerne som vist herunder.

Baud-hastighed	9600 bps
Data	8 bit
Paritet	Ingen
Start-bit	1 bit
Stop-bit	1 bit
Flow-styring	Ingen

Dataformat

Vi introducerer dataformatet for RS-232C-kommunikationen herunder.

(a) Anmodninger fra controlleren til skærmen

Nr.	Element	Værdi	
1	Header	0x8C	: Styring
2	Kategori	0x00	(fast)
3	Funktion	0xXX	
4	Længde	0xXX	(=Data X+1 byte)
5	Data 1	0xXX	
:	:	0xXX	
:	:	0xXX	
X+4	Data X	0xXX	
X+5	Kontrolsum	0xXX	

(b) Svar fra skærm til controller

Nr.	Element	Værdi	
1	Header	0x70	Svar
2	Svar	0x00	Afsluttet (Normal slut)
		0x01	: Over grænse (Unormal slut over maksimumsværdi)
		0x02	: Over grænse (Unormal slut under minimumsværdi)
		0x03	: Kommando annulleret (Unormal slut)
		0x04	: Parsefejl (Dataformatfejl)
3	Kontrolsum	0xXX	

Kommandoeksempel

Eksempler på kommandoer ved RS-232C-kommunikation er forklaret herunder.

Styring	Hoved	Kategori	Funktion	Længde	Data 1	Data X	Kontrolsum
Strømforsyning tændt/slukket	0x8C	0x00	0x00	0x02	0x00 (slukket)	-	0x8E
					0x01 (tændt)	-	0x8F
Valg af HDMI-input	0x8C	0x00	0x02	0x03	0x04 (HDMI)	0x01 (#1)	0x96
						0x02 (#2)	0x97
						0x03 (#3)	0x98
						0x04 (#4)	0x99

DK

For flere oplysninger om RS-232C, kontakt din salgsrepræsentant.

IP

Du kan styre skærmen via IP fra et HTML5/Android-program fra Skærmen eller en ekstern enhed. Du kan administrere skærmoplysninger for input/strømforsyning, start og afslutning af programmer, styre skærmen for inputkilde og lydstyrke. Du kan også begrænse kommandoer med godkendelsesfunktionen.

Understøttet IP-protokol

Protokolnavn	Lag	Format	Godkendelse	Forklaring
REST API	HTTP	JSON-RPC	Ja	API'er hvis formål er enhedsstyring.
IRCC-IP	HTTP	SOAP	Ja	Infrarødkompatibel styring over internetprotokol. Teknologien og formaterne til afsendelse af fjernbetjeningskommandoer via internettet.
Simpel IP-styring	TCP	Byte stream	I/R	Der understøttes kun typiske funktioner.

Indstillinger for Skærm

Ved brug af [IP-styring], indstil først skærmen som følger.

Gå til [Indstillinger] → [Netværk og internet] → [Hjemmenetværksopsætning] → [IP-styring].

For REST API og IRCC-IP,

- Vælg [Godkendelse].
- Indstil [Forhåndsdelte nøgle] om nødvendigt.

For simpel IP-styring,

- Aktivér [Simpel IP-styring].

Eksempel på HTTP-anmodning og svar for REST API

Her er et eksempel på en anmodning og et svar for LCD-skærmens strømforsyningsstatus (IP-adresse: 192.168.0.1 forhåndsdelte nøgle "1234").

URL

<http://192.168.0.1/sony/system>

Anmodning

```
POST /sony/system HTTP/1.1
Host: 192.168.0.1
Content-Type: application/json; charset=UTF-8
Content-Length: 70
X-Auth-PSK: 1234

{"method": "getPowerStatus", "params": [], "id": 50, "version": "1.0"}
```

Svar

```
HTTP/1.1 200 OK
Content-Type: application/json; charset=UTF-8
Content-Length: 44

{"result": [{"status": "active"}], "id": 50}
```

For flere oplysninger om [IP-styring], kontakt din salgsrepræsentant.

Bilag

Udvidet software

Du kan bruge Skærmen mere bekvemt ved at bruge udvidet software. Denne side introducerer et eksempel på udvidet software.

For flere oplysninger, kontakt din salgsrepræsentant.

Software til kontorskærme

Giver praktiske funktioner ved brug af skærmen som en kontorskærm tilsluttet til en pc i et konferencerum eller lignende.

Eksempler på funktioner:

- Strømforsyningsstyring/overvågningsfunktioner for strømforsyning.
- Whiteboard-funktion.
- System tilknyttet et reserveringssystem for konferencerum.
- Præsentationstimer.
- Du kan skifte inputs og tænde og slukke for strømforsyningen uden fjernbetjeningen.

Software til digital skiltning

Når skærmen bruges til digital skiltning, giver softwaren praktiske funktioner.

Eksempler på funktioner:

- Fordeling af digital skiltning til flere skærme via netværket via en administrationsfunktion.
- Nem afspilningsfunktion for skiltning med USB-hukommelse.
- Administrationsfunktion for indhold og afspilningsliste.
- Indstillinger for fleksibel afspilningsplanlægning efter tidspunkt og ugedag.

Vægmontering af LCD-skærmen

Anvendelse af det valgfrie Beslag til vægmontering (SU-WL850 eller SU-WL450)* (medfølger ikke)

Til kunderne:

Af hensyn til produktets og den generelle sikkerhed anbefaler Sony på det kraftigste, at monteringen af LCD-skærmen udføres af en Sony-forhandler eller en autoriseret installatør. Forsøg ikke at montere det selv.

Til Sony-forhandlere og installatører:

Vær opmærksom på sikkerheden under montering, vedligeholdelse og eftersyn af produktet.

Beslag til vægmontering - vejledning

For vejledning til installation af Beslag til vægmontering, se installationsvejledningen (Beslag til vægmontering) på din LCD-skærms produktside.

<https://www.sony.eu/support>

- Følg instruktionsvejledningen, som følger med Beslaget til vægmontering, for din model. Monteringen af denne LCD-skærm kræver tilstrækkelig ekspertise. Dette er især vigtigt, når du skal finde ud af, om væggen kan bære LCD-skærmens vægt.
- Sony er ikke ansvarlig for beskadigelse eller personskaade, der opstår som følge af forkert håndtering eller forkert montering.
- Kun en autoriseret installatør må udføre væginstallationer.
- Af sikkerhedsmæssige grunde anbefales det at anvende Sony-tilbehør, herunder:
 - Beslag til vægmontering SU-WL850
 - Beslag til vægmontering SU-WL450
- Sørg for at bruge de skruer, der følger med Beslaget til vægmontering ved montering af Beslaget til vægmontering på LCD-skærmen. De medfølgende skruer er designet som vist på illustrationen, når der måles fra fastgørelsesoverfladen til Beslaget til vægmontering. Skruernes diameter og længde afhænger af Beslaget til vægmontering. Hvis der anvendes andre skruer end de medfølgende, kan det medføre indvendige skader på LCD-skærmen eller få den til at falde ned eller lignende.

FW-75BZ30J / 65BZ30J / 55BZ30J / 50BZ35J / 50BZ30J / 43BZ35J / 43BZ30J

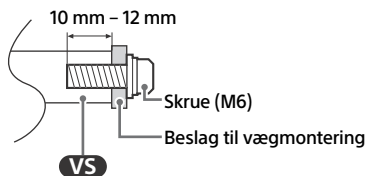

FW-32BZ30J

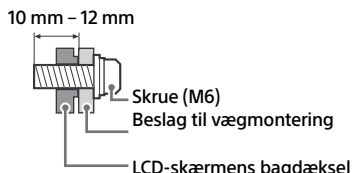

- Sørg for at opbevare de ubrugte skruer og LCD-skærmfoden på et sikkert sted, indtil du er klar til at fastgøre LCD-skærmfoden. Opbevar skruerne uden for børns rækkevidde.

* Kun for begrænset region/land/LCD-skærmmodel.

Anvendelse af det valgfrie Beslag til vægmontering (Undtaget SU-WL850 eller SU-WL450) (medfølger ikke)

LCD-skærmens betjeningsvejledning viser kun trinnene til klargøring af LCD-skærmen for vægmonteringen, før den er installeret på væggen.

Din LCD-skærm kan monteres på en væg ved brug af et egnet beslag til vægmontering (medfølger ikke). Hvis LCD-skærmfoden er monteret på LCD-skærmen, kan det være, at LCD-skærmen kræver, at LCD-skærmfoden afmonteres.

Klargør LCD-skærmen til Beslaget til vægophængning, inden kablerne tilsluttes.

Af hensyn til produktets og den generelle sikkerhed anbefaler Sony på det kraftigste, at monteringen af LCD-skærmen udføres af autoriserede fagfolk. Forsøg ikke at montere det selv.

- Følg instruktionsvejledningen, som følger med Beslaget til vægmontering, for din model. Monteringen af denne LCD-skærm kræver tilstrækkelig ekspertise. Dette er især vigtigt, når du skal finde ud af, om væggen kan bære LCD-skærmens vægt.

- De skruer, der skal bruges til at fastgøre beslaget til vægmontering til LCD-skærmen, medfølger ikke.
- Længden på skruerne, til beslaget til vægmontering, er forskellige afhængig af tykkelsen på beslaget til vægmontering. Der henvises til illustrationen.

FW-100BZ40J

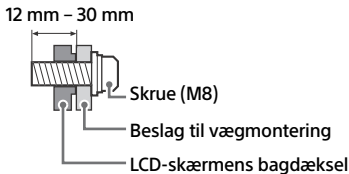

FW-75BZ30J / 65BZ30J / 55BZ30J / 50BZ35J / 50BZ30J / 43BZ35J / 43BZ30J

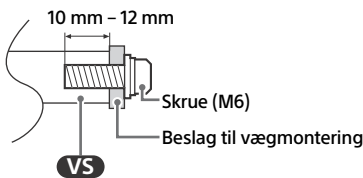

FW-32BZ30J

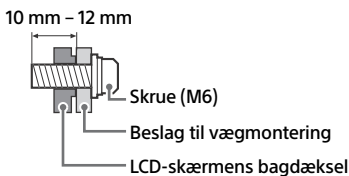

Fejlfinding

Ved generel fejlfinding for emner som: sort skærm, ingen lyd, frosset billede, LCD-skærmen reagerer ikke, eller netværk afbrydes, gøres følgende.

- 1 Genstart din LCD-skærm ved at trykke på afbryderen på fjernbetjeningen i omtrent fem sekunder. LCD-skærmen vil genstarte. Hvis LCD-skærmen ikke genoprettes, prøv at frakoble den fra stikkontakten, tryk derefter på LCD-skærmens afbryder og slip den. Vent i to minutter, og tilslut netledningen. Eller tryk på afbryderen på LCD-skærmen i ca. 40 sekunder, indtil LCD-skærmen slukkes.
- 2 Se i Hjælpevejledningen ved at trykke **HELP** på fjernbetjeningen.
- 3 Tilslut din LCD-skærm til internettet, og udfør en softwareopdatering. Sony anbefaler, at du holder LCD-skærmens software opdateret. Softwareopdateringer indeholder nye funktioner og ydelsesforbedringer.

Når du sætter LCD-skærmens stik i, kan der gå et stykke tid, før LCD-skærmen kan tændes, selvom du trykker på afbryderen på fjernbetjeningen eller på LCD-skærmen.

Det tager tid at initialisere systemet. Vent omkring et minut, og prøv igen.

Fjernbetjeningen virker ikke.

- Udskift batterierne.

DK

Specifikationer

System

Panelssystem: LCD-panel (flydende krystal), LED-baggrundslys

Lydeffekt:

FW-32BZ30J: 5 W + 5 W

FW-100BZ40J / 75BZ30J / 65BZ30J / 55BZ30J / 50BZ35J / 50BZ30J / 43BZ35J / 43BZ30J: 10 W + 10 W

Trådløs teknologi

Protokol IEEE 802.11a/b/g/n/ac

Bluetooth® Version 4.2

Frekvensbånd

Frekvensområde	Udgangseffekt
Trådløst LAN (LCD-skærm)	
2400-2483,5 MHz	< 20,0 dBm
5150-5250 MHz	< 23,0 dBm
5250-5350 MHz	< 20,0 dBm
5470-5725 MHz	< 20,0 dBm
5725-5850 MHz	< 13,9 dBm
Bluetooth® (LCD-skærm)	
2400-2483,5 MHz	< 10,0 dBm

Indgangs-/Udgangsstik

↔ AV IN

Video-/lydindgang (minijack-stik)

HDMI IN 1/2/3/4 (HDCP 2.3-kompatibel)

Video (kun FW-100BZ40J / 50BZ35J / 43BZ35J):

4096 × 2160p (50, 60 Hz)^{*1*2}, 4096 × 2160p

(24 Hz)^{*1}, 3840 × 2160p (50, 60 Hz)^{*2}, 3840 ×

2160p (24, 25, 30 Hz), 1080p (30, 50, 60, 100,

120 Hz), 1080/24p, 1080i (50, 60 Hz), 720p

(30, 50, 60 Hz), 720/24p, 576p, 480p,

Pc-formater

3840 × 2160p (100, 120 Hz)^{*2*3}

Video (kun FW-75BZ30J / 65BZ30J / 55BZ30J /

50BZ30J / 43BZ30J / 32BZ30J):

4096 × 2160p (50, 60 Hz)^{*1*2}, 4096 × 2160p

(24 Hz)^{*1}, 3840 × 2160p (50, 60 Hz)^{*2}, 3840 ×

2160p (24, 25, 30 Hz), 1080p (30, 50, 60 Hz),

1080/24p, 1080i (50, 60 Hz), 720p (30, 50,

60 Hz), 720/24p, 576p, 480p, Pc-formater

Lyd:

I eARC (Enhanced Audio Return

Channel)-tilstand

7,1-kanals lineær PCM: 32/44,1/48 kHz

16 bit, Dolby Digital, Dolby Digital Plus,

DTS, Dolby TrueHD, DTS-HD MA, Dolby

Atmos, DTS:X Master Audio

Bortset fra eARC-tilstand

5,1-kanals lineær PCM: 32/44,1/48/88,2/

96/176,4/192 kHz 16/20/24 bit, Dolby

Audio, Dolby Atmos, DTS

eARC/ARC (Enhanced Audio Return Channel/
Audio Return Channel) (kun HDMI IN 3)^{*4}

I eARC-tilstand

7,1-kanals lineær PCM: 32/44,1/48 kHz 16 bit,

Dolby Digital, Dolby Digital Plus, DTS, Dolby

TrueHD, DTS-HD MA, Dolby Atmos, DTS:X

Master Audio

I ARC-tilstand

To-kanals lineær PCM: 48 kHz 16 bit, Dolby

Audio, Dolby Atmos, DTS

↔ DIGITAL AUDIO OUT (OPTICAL)

Digitalt optisk stik (to-kanals lineær PCM:

48 kHz 16 bit, Dolby Audio, DTS)

↔ HDMI 4 AUDIO IN

Analog lydindgang (Stereo-minijack)

↔ (Stereo-minijack)

Hovedtelefoner

↔ 1, ↔ 2

USB-port 1 understøtter High Speed USB

(USB 2.0)

USB-port 2 understøtter Super Speed USB

(USB 3.1 Gen 1)

LAN

10BASE-T/100BASE-TX-stik

(Forbindeshastigheden kan variere,

afhængigt af netværksmiljøet. Der garanteres

ikke for kommunikationshastighed og

-kvalitet.)

⊖ ⊕ 19,5 V (kun FW-32BZ30J)

Netadapters indgang

REMOTE

RS-232C, minijack

Dette jack er til modtagelse af det eksterne

styresignal.

Strøm, datablad og andet

Strømkraft

undtaget modeller med medfølgende

netadapater

220 V – 240 V AC, 50 Hz

kun modeller med medfølgende netadapater

19,5 V DC med netadapater

Rating: Indgang 220 V – 240 V AC, 50 Hz

Lavenergiklasse^{*5}

FW-100BZ40J: A+

FW-75BZ30J: A

FW-65BZ30J: A

FW-55BZ30J: B

FW-50BZ35J: A

FW-50BZ30J: B

FW-43BZ35J: B

FW-43BZ30J: A

FW-32BZ30J: B

Skærmstørrelse (målt diagonalt) (Ca.)

FW-100BZ40J: 252,8 cm / 100 tommer

FW-75BZ30J: 189,3 cm / 75 tommer

FW-65BZ30J: 163,9 cm / 65 tommer

FW-55BZ30J: 138,8 cm / 55 tommer

FW-50BZ35J: 125,7 cm / 50 tommer

FW-50BZ30J: 125,7 cm / 50 tommer

FW-43BZ35J: 108,0 cm / 43 tommer

FW-43BZ30J: 108,0 cm / 43 tommer

FW-32BZ30J: 80,1 cm / 32 tommer

Strømforbrug*⁵

I [Standard] tilstand
FW-100BZ40J: 215 W
FW-75BZ30J: 187 W
FW-65BZ30J: 145 W
FW-55BZ30J: 123 W
FW-50BZ35J: 95 W
FW-50BZ30J: 97 W
FW-43BZ35J: 76 W
FW-43BZ30J: 64 W
FW-32BZ30J: 54 W

Årligt energiforbrug*^{5*6}

FW-100BZ40J: 298 kWh pr. år
FW-75BZ30J: 259 kWh pr. år
FW-65BZ30J: 201 kWh pr. år
FW-55BZ30J: 171 kWh pr. år
FW-50BZ35J: 132 kWh pr. år
FW-50BZ30J: 135 kWh pr. år
FW-43BZ35J: 105 kWh pr. år
FW-43BZ30J: 89 kWh pr. år
FW-32BZ30J: 75 kWh pr. år

Strømforbrug i standby*^{5*7*8}

FW-100BZ40J / 75BZ30J / 65BZ30J / 55BZ30J /
50BZ35J / 50BZ30J / 43BZ35J / 43BZ30J:
0,50 W (25 W i software-/
EPG-opdateringstilstand)
FW-32BZ30J: 0,50 W (10 W i software-/
EPG-opdateringstilstand)

Skærmopløsning (vandret × lodret) (pixels)
3840 × 2160

Udgangseffekt

500 mA (for USB 1), 900 mA (for USB 2)

Mål (Ca.) (b × h × d) (cm)

Inkl. LCD-skærmfod

Standardposition:
FW-100BZ40J: 226,0 × 134,6 × 47,5
FW-75BZ30J: 168,6 × 104,5 × 41,0
FW-65BZ30J: 146,2 × 91,2 × 33,8
FW-55BZ30J: 124,3 × 78,7 × 33,8
FW-50BZ35J: 111,9 × 71,5 × 28,6
FW-50BZ30J: 112,6 × 71,8 × 28,6
FW-43BZ35J: 96,4 × 62,8 × 28,6
FW-43BZ30J: 97,2 × 63,2 × 28,6
FW-32BZ30J: 72,6 × 45,4 × 17,2
Smal position:
FW-75BZ30J: 168,6 × 104,5 × 41,0
FW-65BZ30J: 146,2 × 91,2 × 33,8
FW-55BZ30J: 124,3 × 78,7 × 33,8

Uden LCD-skærmfod

FW-100BZ40J: 226,0 × 129,7 × 9,8
FW-75BZ30J: 168,6 × 96,9 × 7,2
FW-65BZ30J: 146,2 × 84,2 × 7,1
FW-55BZ30J: 124,3 × 71,9 × 7,1
FW-50BZ35J: 111,9 × 64,9 × 7,0
FW-50BZ30J: 112,6 × 65,3 × 7,0
FW-43BZ35J: 96,4 × 56,3 × 6,9
FW-43BZ30J: 97,2 × 56,7 × 7,0
FW-32BZ30J: 72,6 × 43,0 × 7,6

Stativets bredde (Ca.) (cm)

Standardposition:

FW-100BZ40J: 190,1
FW-75BZ30J: 133,0
FW-65BZ30J: 113,0
FW-55BZ30J: 98,3
FW-50BZ35J: 66,5
FW-50BZ30J: 66,5
FW-43BZ35J: 66,5
FW-43BZ30J: 66,5
FW-32BZ30J: 60,6

Smal position:

FW-75BZ30J: 55,9
FW-65BZ30J: 47,8
FW-55BZ30J: 45,8

Vægt (Ca.) (kg)

Inkl. LCD-skærmfod

FW-100BZ40J: 92,6
FW-75BZ30J: 32,9
FW-65BZ30J: 22,5
FW-55BZ30J: 16,6
FW-50BZ35J: 13,3
FW-50BZ30J: 12,9
FW-43BZ35J: 10,7
FW-43BZ30J: 10,5
FW-32BZ30J: 7,7

Uden LCD-skærmfod

FW-100BZ40J: 88,9
FW-75BZ30J: 31,6
FW-65BZ30J: 21,6
FW-55BZ30J: 15,7
FW-50BZ35J: 12,7
FW-50BZ30J: 12,3
FW-43BZ35J: 10,2
FW-43BZ30J: 10
FW-32BZ30J: 7,5

DK

Andre

Ekstraudstyr

Beslag til vægmontering: SU-WL850 (kun FW-75BZ30J / 65BZ30J / 55BZ30J)

Beslag til vægmontering: SU-WL450 (Undtaget FW-100BZ40J)

Videokonferencekamera og -mikrofonenhed: FWA-CE100

Driftstemperatur: 0 °C til 40 °C

Driftsfugtighed: 10 % til 80 % RH (ikke-kondenserende)

*1 Når 4096 × 2160p er input og [Bredformatstilstand] er sat til [Normal], vises opløsningen som 3840 × 2160p. For at vise 4096 × 2160p, sæt indstillingen [Bredformatstilstand] til [Fuld 1] eller [Fuld 2].

*2 For indstilling af [HDMI-signalformat] henvises til skærmmenuen.

*3 Kun HDMI IN 3 & 4. Brug Ultrahøjhastigheds HDMI-kabel for tilslutning.

*4 Tilslut dit lydssystem til HDMI IN 3 for at overføre LCD-skærmens lyd til dit lydssystem.

*5 Disse oplysninger gælder for EU og andre lande, hvis relevante bestemmelser er baseret på EU-bestemmelsen for energimærkning.

*6 Energiforbrug i kWh pr. år er baseret på LCD-skærmens strømforbrug ved brug i 4 timer om dagen, 365 dage om året. Det egentlige energiforbrug afhænger af, hvordan LCD-skærmen bruges.

*7 Den angivne standbyeffekt nås, når LCD-skærmen har afsluttet nødvendige interne processer.

*8 Strømforbruget i standby øges, når LCD-skærmen er tilsluttet netværket.

Bemærk

- Tilgængeligheden af ekstraudstyr afhænger af land/område/LCD-skærmmodel/lager.
- Design og specifikationer kan ændres uden varsel.
- Nogle af instruktionerne på skærmen vil måske ikke være gældende for din LCD-skærmmodel.
- Databladet i denne manual er til KOMMISSIONENS DELEGEREDE FORORDNING (EU) 1062/2010. Se websiden for (EU) 2019/2013 information.

Oplysninger om varemærker

- Ordene HDMI og HDMI High-Definition Multimedia Interface og HDMI-logoet er varemærker eller registrerede varemærker tilhørende HDMI Licensing Administrator, Inc. i USA og andre lande.
- Dolby, Dolby Vision, Dolby Atmos, Dolby Audio og det dobbelte D-symbol er varemærker tilhørende Dolby Laboratories Licensing Corporation. Fremstillet under licens fra Dolby Laboratories. Fortrolige og ikke offentliggjorte arbejder. Copyright © 1992-2020 Dolby Laboratories. Alle rettigheder forbeholdes.
- Vewd® Core. Copyright 1995-2021 Vewd Software AS. All rights reserved.

- Google og Android er varemærker tilhørende Google LLC.
- Wi-Fi®, Wi-Fi Alliance®, Wi-Fi Direct® er registrerede varemærker tilhørende Wi-Fi Alliance.
- Logoet Wi-Fi CERTIFIED™ er et certificeringsmærke tilhørende Wi-Fi Alliance.
- For DTS-patenter henvises til <http://patents.dts.com>. Fremstillet under licens fra DTS, Inc. DTS, Digital Surround og DTS-logoet er registrerede varemærker eller varemærker tilhørende DTS, Inc. i USA og andre lande. © 2020 DTS, Inc. ALLE RETTIGHEDER FORBEHOLDNES.
- Bluetooth® ordmærket og logoer er registrerede varemærker ejet af Bluetooth SIG, Inc., og enhver anvendelse af sådanne mærker anvendes af Sony Corporation under licens. Andre varemærker og handelsnavne tilhører deres respektive ejere.
- TUXERA er et registreret varemærke tilhørende Tuxera Inc. i USA og andre lande.
- Alle andre varemærker er tilhørende deres respektive ejere.

Produktregistreringsnummer (KOMMISSIONENS DELEGEREDE FORORDNING (EU) 2019/2013)

FW-100BZ40J (495597), FW-75BZ30J (527375), FW-65BZ30J (527373), FW-55BZ30J (527370), FW-50BZ35J (526764), FW-50BZ30J (527368), FW-43BZ35J (526771), FW-43BZ30J (527366), FW-32BZ30J (527365).

Sisällysluettelo

TÄRKEÄ HUOMAUTUS.....	2
Turvallisuusohjeet.....	2
Liitäntäkaavio.....	4
Kaukosäädin ja LCD-näyttö.....	7
Asetukset.....	8
Pro-tila.....	8
Suositellut asetukset.....	9
Ohjaustoiminnot.....	10
RS-232C.....	10
IP.....	11
Liite.....	13
Lisäohjelmisto.....	13
LCD-näytön asennus seinälle.....	14
Vianmääritys.....	15
Tekniset tiedot.....	15

Tietoa oppaista

LCD-näytön mukana toimitetaan seuraavat oppaat. Säilytä oppaat myöhempää käyttöä varten.

Asetusopas

- LCD-näytön asentaminen ja asetukset.

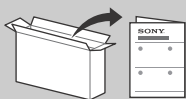

Viiteopas (tämä opaskirja) / Turvaohjeistus

- Turvallisuusohjeet, kaukosäädin, vianmääritys, seinäasennus, tekniset tiedot jne.



Ohje

Saat lisää vianmääritysohjeita ja muita hyödyllisiä tietoja suoraan LCD-näytöstäsi. Avaa aiheuuttelo painamalla kaukosäätimen **HELP**-painiketta.



Asetusvalikkoja saatetaan muuttaa siitä erikseen ilmoittamatta.

TÄRKEÄÄ – Lue loppukäyttäjän ohjelmistolisenssisopimus ennen Sony-laitteen käyttöä. Tuotteen käyttäminen tarkoittaa sitä, että käyttäjä on hyväksynyt loppukäyttäjän ohjelmistolisenssisopimuksen. Käyttäjän ja Sonyn välinen ohjelmistolisenssisopimus on saatavana verkossa Sonyn verkkosivustolla (<https://www.sony.net/tv-software-licenses/>) tai laitteen näytöllä. Siirry kohtaan [Asetukset] → [Järjestelmä] → [Tietoja] → [Oikeudelliset tiedot] → [Ilmoitukset ja lisenssit].

Huomautus

- Lue ennen LCD-näytön käyttöä kohta "Turvallisuusohjeet".
- Lue turvallisuutta koskevat lisätiedot mukana toimitetusta turvaohjeistuksesta.
- Asennusoppaassa ja tässä käyttöohjeessa käytetyt kuvat ja piirrookset ovat ohjeellisia ja voivat poiketa kyseisestä tuotteesta.

Tunnistemerkitöjen sijainti

Mallinumerotiedot, valmistuspäivämäärä (vuosi/kuukausi) ja jännitemerkintä sijaitsevat LCD-näytön takaosassa tai pakkauksessa.

Malleille, joiden toimitukseen sisältyy verkkolaite: Verkkolaitteen mallinumero- ja sarjanumerotiedot sijaitsevat verkkolaitteen pohjassa.

TÄRKEÄ HUOMAUTUS

Radiolaitteisiin liittyvä huomautus

Sony Corporation vakuuttaa, että radiolaitetyypit FW-100BZ40J, FW-75BZ30J, FW-65BZ30J, FW-55BZ30J, FW-50BZ35J, FW-50BZ30J, FW-43BZ35J, FW-43BZ30J, FW-32BZ30J ovat direktiivin 2014/53/EU mukaisia. EU-vaatimustenmukaisuusvakuutuksen täysimittainen teksti on saatavilla seuraavassa internetosoitteessa: <https://compliance.sony.eu>

Seuraavat tätä radiolaitetta koskevat käyttörajoitukset tai käyttövaltuutusvaatimukset ovat voimassa maissa AT, BE, HR, CZ, DK, EE, FI, FR, DE, EL, HU, IE, IT, LV, LT, LU, MT, NL, PL, PT, SK, SI, ES, SE, UK, UK (NI), IS, LI, NO, CH, BG, RO, TR, AL, BA, MK, MD, RS, ME, Kosovo :

Taajuudet 5150 - 5350 MHz on rajoitettu vain sisäkäyttöön.

Turvallisuusohjeet

Asennus ja käyttö

Noudata LCD-näytön asennuksessa ja käytössä seuraavia ohjeita välttääksesi tulipalon tai sähköiskun vaaran tai laitteen vaurioitumisen ja/tai henkilövahingot.

Asennus

- LCD-näyttö on sijoitettava helposti käsillä olevan verkkopistorasian lähelle.
- Aseta LCD-näyttö tukevalle, tasaiselle alustalle, ettei se kaadu ja aiheuta henkilö- tai omaisuusvahinkoja.
- Asenna LCD-näyttö paikkaan, jossa sitä ei voida vetää, työntää tai kaataa.
- Asenna LCD-näyttö niin, ettei sen pöytäjalusta työnny LCD-näyttötason ulkopuolelle (ei sisälly toimitukseen). Jos pöytäjalusta työnny LCD-näyttötason ulkopuolelle, se voi aiheuttaa LCD-näytön kaatumisen, putoamisen tai henkilövahingon tai LCD-näytön vaurioitumisen.

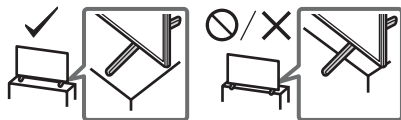

Laitteen kuljettaminen ja siirtäminen

- Irrota kaikki johdot ennen LCD-näytön siirtämistä.
- Suurikokoisen LCD-näytön siirtämisessä tarvitaan vähintään kaksi henkilöä (FW-100BZ40J-laitetta siirrettäessä vähintään neljä).
- Kun LCD-näyttöä kuljetetaan käsin, pidä siitä kiinni alla olevan mukaisesti. Älä paina LCD-ruudun pintaa tai ruudun ympärillä olevaa kehystä.
- Kun nostat tai siirrät LCD-näyttöä, kannattele sitä tukevasti alapuolelta.

FW-100BZ40J

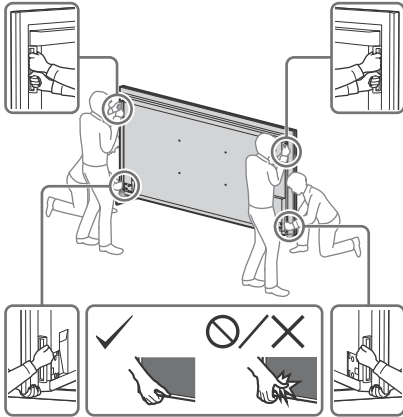

FW-75BZ30J / 65BZ30J / 55BZ30J / 50BZ35J / 50BZ30J / 43BZ35J / 43BZ30J / 32BZ30J

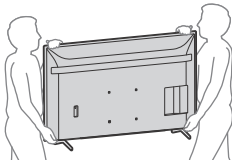

- Älä altista LCD-näyttöä iskuille tai liialliselle värähtelylle kuljetuksen aikana.
- Kun toimitat LCD-näytön huoltoon, tai kun kuljetat sitä muuton yhteydessä, pakkaa laite alkuperäiseen pakkaukseen ja suoja se alkuperäisillä pakkausmateriaaleilla.

Kaatumisen estäminen

FW-100BZ40J

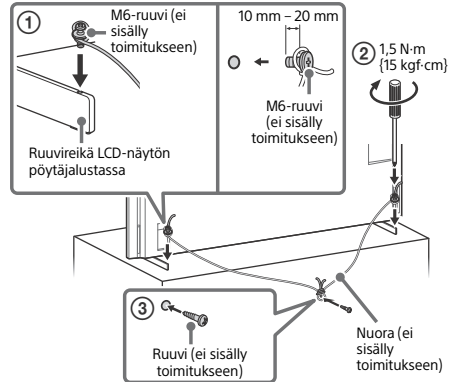

FW-75BZ30J / 65BZ30J / 55BZ30J / 50BZ35J / 50BZ30J / 43BZ35J / 43BZ30J

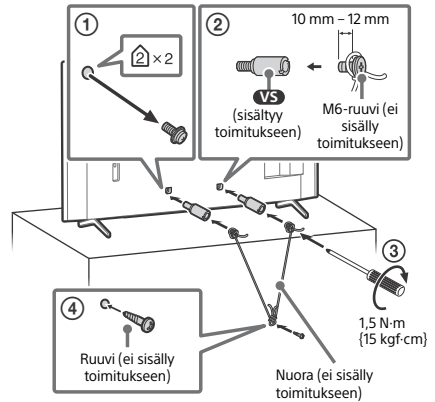

FW-32BZ30J

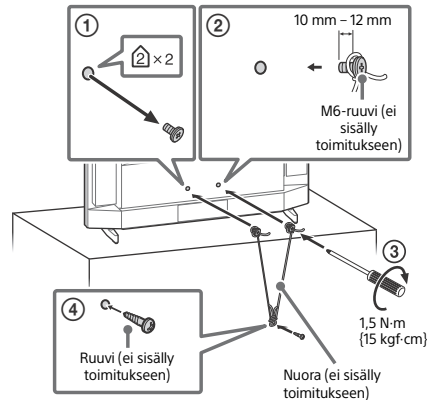

Liitântäkaavio

Huomautus

- Liitännät ja merkinnät voivat vaihdella alueen/maan/LCD-näyttömallin mukaan.

FW-100BZ40J / 50BZ35J / 43BZ35J

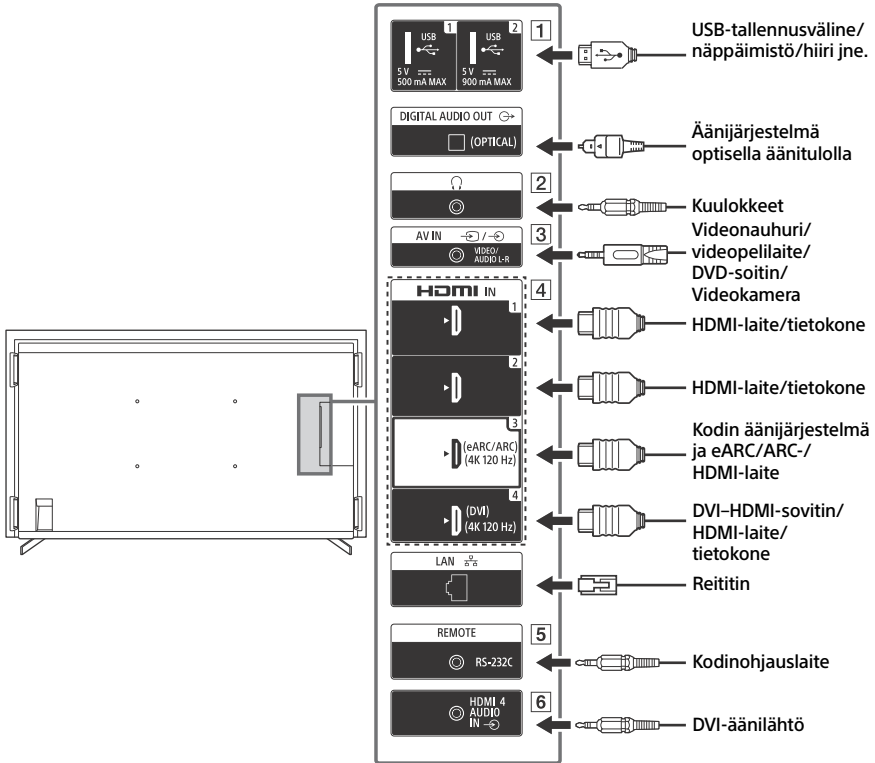

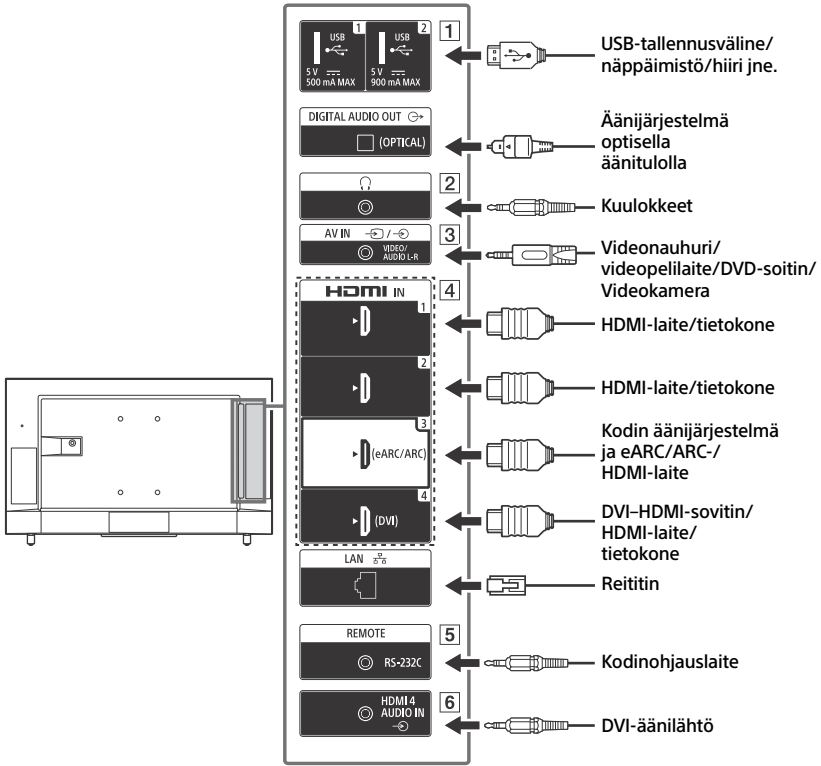

1 **USB 1**, **USB 2**

- Suurikokoisen USB-laitteen liittäminen saattaa häiritä muita liitettyjä laitteita sen viressä.

2 **(Kuulokkeet)**

- Tukee vain 3-napaista stereominiliitintä.
- Et voi toistaa ääntä yhtä aikaa kuulokkeista ja LCD-näytön kaiuttimista.

3 / **AV IN**

- Käytä analogista jatkokaapelia komposiittiliitännöihin (ei sisälly toimitukseen).

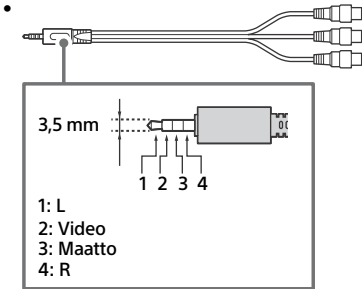

4 **HDMI IN 1/2/3/4**

- HDMI-liitäntä siirtää digitaalisen kuvan ja äänen saman johdon kautta.
- Jos laitteessa on DVI-liitin, kytke se HDMI IN 4 -liitäntään DVI-HDMI-sovittimella (ei sisälly toimitukseen) ja liitä laitteen äänilähtöliitin HDMI 4 AUDIO IN -liitäntään.

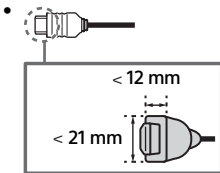

• **HDMI IN 3 eARC/ARC (Enhanced Audio Return Channel/Audio Return Channel)**

- Liitä äänijärjestelmä HDMI IN 3 -liitäntään, jos haluat kuulla LCD-näytön äänen äänijärjestelmän kautta. HDMI eARC/ARC -toimintoa tukeva äänijärjestelmä voi lähettää kuvan LCD-näyttöön ja vastaanottaa äänen LCD-näytöstä saman HDMI-kaapelin kautta. Jos äänijärjestelmäsi ei tue HDMI eARC/ARC -toimintoa, tarvitaan lisäksi DIGITAL AUDIO OUT (OPTICAL) -liitäntä.
- Liitä eARC-toimintoa käytävä äänijärjestelmä Ethernetiä tukevalla HDMI-kaapelilla.

5 **REMOTE RS-232C**

- Sarjaliitännän liitin. Lisätietoja on kohdassa "Ohjaustoiminnot".

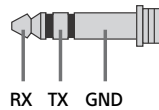

6 **HDMI 4 AUDIO IN**

- Jos laitteessa on DVI-liitin, kytke se HDMI IN 4 -liitäntään DVI-HDMI-sovittimella (ei sisälly toimitukseen) ja liitä laitteen äänilähtöliitin HDMI 4 AUDIO IN -liitäntään.

Kaukosäädin ja LCD-näyttö

Kaukosäätimen muoto sekä kaukosäätimen painikkeiden asettelu, saatavuus ja toiminta saattavat vaihdella alueen/maan/LCD-näyttömallin/LCD-näyttöasetusten mukaan.

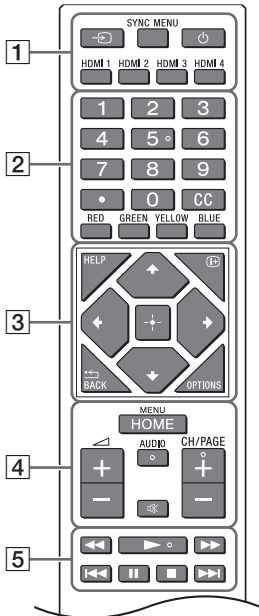

▲/▼/◀/▶/□ (Navigointiohjain): Navigointiin ja valitsemiseen ruutuvalikoissa.

4 HOME/MENU

▲ +/- (Äänenvoimakkuus)

AUDIO: Valitsee äänen monikieliselletai kaksikieliselletai ohjelmalle (riippuu ohjelmalähteestä).

⊗ (Mykistys)*

CH/PAGE +/-

5 ◀◀/▶▶/▶▶/◀◀/||/■/▶▶

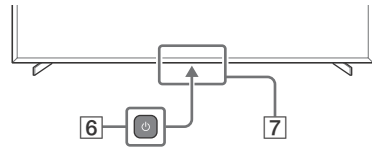

6 (Virta)

7 Kaukosäädinanturi / Valotunnistin / LED

* Helppokäyttötoiminto käynnistyy pitämällä ⊗ (Mykistys) -näppäintä alhaalla.

1 → (Tulosignaalin valinta): Näytä ja valitse ohjelmalähde, jne.

SYNC MENU: Tuo BRAVIA Sync -valikko näkyviin.

(Virta)

HDMI 1/2/3/4

2 Numeropainikkeet

● (piste)

CC

Väripainikkeet

3 **HELP:** Näytä Ohje-valikko.

ⓘ+ (Näyttötiedot): Näytä tiedot.

◀◀/BACK

OPTIONS: Näytä luettelo toiminnoista, jotka ovat sillä hetkellä käytettävissä.

Asetukset

Pro-tila

[Pro-tila] sisältää on useita käteviä ammattikäyttöön sopivia toimintoja. [Pro-tila] valitaan ja miten [Pro-tila]-tilan tavallisimpia toimintoja käytetään.

Pro-tila

Normaali-tila: Tämä on oletustila. [Pro-tila]-toiminnot eivät ole käytettävissä tässä tilassa.

Pro-asetusten tila: Tässä tilassa voidaan asettaa useita [Pro-tila]-toimintojen asetuksia.

Pro-tila: Tämä on ammattikäyttötila, jossa [Pro-tila]-toiminnot ovat käytettävissä.

Tilan vaihtaminen



Kun näyttö on normaalitilassa tai Pro-asetusten tilassa

- Avaa [Home (valikko)] → [Sovellukset] → [Pro-tilan työkalu] ja valitse tila, johon haluat vaihtaa.

Kun näyttö on Pro-tilassa

- Paina alla lueteltuja aktivointipainikkeita kaukosäätimessä yhden sekunnin väliajoin.

Kun näyttö käynnistetään uudelleen, tilaksi vaihtuu [Pro-asetusten tila].

Aktivointipainikkeet:  (Näyttötiedot) /  (Mykistys) /  +/- (Äänenvoimakkuus +) / **HOME/MENU**

*Tilaa ei aluksi voi vaihtaa [Pro-tila] -tilassa [Pro-tilan työkalu] -kohdasta. Jos haluat pystyä vaihtamaan tilaa [Pro-tilan työkalu] -kohdasta, siirry [Pro-asetusten tila] -tilassa kohtaan [Pro-asetukset] → [Toimintojen rajoitukset] → [Sovellukset] ja muuta [Pro-tilan työkalu] -asetukseksi [Ota käyttöön].

Pro-tilan toimintojen esittely

[Pro-tila] -tilassa voit käyttää useita käteviä toimintoja. [Pro-tila] -tilan tavallisimmat toiminnot esitellään alla.

- **Näytön käynnistyksen jälkeisen toiminnan asettaminen**
Voit määrittää asetuksilla, miten näyttö toimii, kun virtajohto irrotetaan ja kytketään uudelleen laitteeseen.
- **PC-tulosignaalin optimoitu näyttö**
Näyttö näyttää PC-tulosignaalin optimaalisessa koossa kuvamuodon mukaan.
- **Virransyötön hallinta ja automaattinen tuloasetuksen vaihto HDMI-signaalin perusteella**
Jos käynnistät näytön, kun HDMI-laite on liitettyä, voit vaihtaa liitettyyn HDMI-tulosignaaliin automaattisesti.
- **HOME/MENU-painiketta painettaessa näytettävän valikon asetukset**
Voit valita valikon, joka näytetään, kun kaukosäätimen **HOME/MENU**-painiketta painetaan.
- **Aloituslähteen valinta näytön käynnistykseen**
Voit määrittää lähteen, jota käytetään, kun näyttö käynnistetään.
- **Pro-tilan lukitus**
Voit suojata [Pro-tila]-asetukset PIN-koodilla.
- **Aloitus-/enimmäisäänenvoimakkuuden asetus**
Voit määrittää näytön aloitus- ja enimmäisäänenvoimakkuuden.
- **Näytön toimintojen rajoittaminen kaukosäätimellä**
Voit rajoittaa näytön kaukosäätimellä tehtäviä toimintoja.

- **Ulkoisten lähteiden rajoittaminen**
Voit rajoittaa ulkoisten lähteiden käyttöä.
- **Sovellusten käytön rajoittaminen**
Voit rajoittaa näytön sovellusten käyttöä.

Pro-tilan toimintojen määrittäminen

Siirry kohtaan [Home (valikko)] → [Asetukset] → [Pro-asetukset], kun näytön tilana on [Pro-asetusten tila].*

*Vaihtelee käyttöjärjestelmän version mukaan.

Suosittelut asetukset

Tässä osiossa esitellään suositellut asetukset näytön ammattikäyttöön.

ECO-ominaisuuksien asettaminen

- 1 Siirry kohtaan [Asetukset] → [Järjestelmä] → [Virta ja energia].
 - Aseta [Käyttämättömän TV:n virrankatkaisu] -asetukseksi [Pois].

IP-ominaisuuksien asettaminen

- 2 Siirry kohtaan [Asetukset] → [Verkko ja internet] → [Kotiverkkoasetus] → [IP-ohjaus].
 - Aseta [Tunnistaminen]-asetukseksi [Normaali ja esijaettu avain].
 - Aseta [Yksinkertainen IP Ohjaus] -asetukseksi [Päällä].

Automaattinen ohjelmiston lataus

- 3 Siirry kohtaan [Asetukset] → [Järjestelmä] → [Tietoja] → [Järjestelmän ohjelmistopäivitys].
 - Aseta [Tarkista päivitys automaattisesti]-asetukseksi [Pois].

Kuva-asetukset

- 4 Siirry kohtaan [Asetukset] → [Näyttö ja äänet] → [Kuva].
 - Aseta [Valotunnistin]-asetukseksi [Pois].
 - Valitse [Kuvatila] käyttötarpeen mukaan.

[Kirkas]: Kun näyttöä käytetään digitaalilyttinä

[Omat valinnat]: Kun näytetään alkuperäinen kuva sellaisenaan

[Grafiikka]: Kun näytetään tietokoneen ruutu

Ohjaustoiminnot

RS-232C

Näyttöä voi ohjata ulkoisella palvelulla RS-232C-liitännän kautta. RS-232C-liitäntä esitellään lyhyesti tällä sivulla.

Käyttöliittymä

Muodosta RS-232C-yhteys näyttöön 3,5 mm:n ministereoliittimellä.

3,5 mm:n ministereoliitin

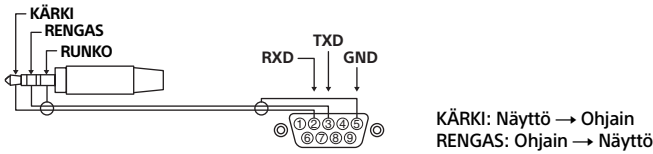

Yhteysasetukset

Aseta yhteysasetukset seuraavasti muodostaessasi RS-232C-yhteyttä.

Baudinopeus	9600 bps
Data	8 bittiä
Pariteetti	Ei mitään
Aloitusbitti	1 bitti
Lopetusbitti	1 bitti
Vuonohjaus	Ei mitään

Datamuoto

RS-232C-tiedonsiirron datamuoto esitellään alla.

(a) Pyynnöt ohjaimesta näyttöön

Nro	Kohta	Arvo	
1	Otsikko	0x8C	: Ohjaus
2	Luokka	0x00	(kiinteä)
3	Toiminto	0xXX	
4	Pituus	0xXX	(=Data X + 1 tavu)
5	Data 1	0xXX	
:	:	0xXX	
:	:	0xXX	
X+4	Data X	0xXX	
X+5	Tarkistussumma	0xXX	

(b) Vastaukset näytöstä ohjaimiin

Nro	Kohta	Arvo	
1	Otsikko	0x70	Vastaus
2	Vastaus	0x00	Valmis (normaali lopetus)
		0x01	: Raja ylitetty (Epänormaali lopetus – enimmäisarvo ylitetty)
		0x02	: Raja ylitetty (Epänormaali lopetus – vähimmäisarvo alitetty)
		0x03	: Komento peruutettu (epänormaali lopetus)
		0x04	: Jäsennysvirhe (datamuotovirhe)
3	Tarkistussumma	0xXX	

Komentoesimerkki

Alla on esimerkkejä RS-232C-tiedonsiirtokomennoista.

Ohjaus	Otsikko	Luokka	Toiminto	Pituus	Data 1	Data X	Tarkistus-summa
Virta päällä/pois	0x8C	0x00	0x00	0x02	0x00 (pois)	-	0x8E
					0x01 (päällä)	-	0x8F
HDMI-tulon valinta	0x8C	0x00	0x02	0x03	0x04 (HDMI)	0x01 (#1)	0x96
						0x02 (#2)	0x97
						0x03 (#3)	0x98
						0x04 (#4)	0x99

Lisätietoja RS-232C-yhteydestä on saatavana myyntiedustajalta.

FI

IP

Näyttöä voi ohjata IP-osoitteen avulla HTML5/Android-sovelluksesta joko näytön tai ulkoisen laitteen kautta. Voit hallita ja valvoa tuloliitännöitä ja virtatilaa koskevia tietoja, käynnistää ja sulkea sovelluksia, ohjata näyttöä (esim. valita lähteen ja säätää äänenvoimakkuutta). Voit myös rajoittaa komentoja todennustoiminnon avulla.

Tuettu IP-protokolla

Protokollan nimi	Taso	Muoto	Todennus	Selitys
REST API	HTTP	JSON-RPC	Kyllä	Sovellusrajapinnat, joiden kautta ohjataan laitetta.
IRCC-IP	HTTP	SOAP	Kyllä	Infrapunayhteensopiva ohjaus IP-yhteydellä. Teknologia ja muodot, joilla kauko-ohjaukskomentoja lähetetään internetin kautta.
Yksinkertainen IP Ohjaus	TCP	Byte stream	Ei käytettävissä	Vain tavallisimpia komentoja tuetaan.

Näytön asetukset

[IP-ohjaus]-toimintoa käytettäessä näyttöön on ensin tehtävä seuraavat asetukset. Siirry kohtaan [Asetukset] → [Verkko ja internet] → [Kotiverkkoasetus] → [IP-ohjaus]. REST API ja IRCC-IP:

- Valitse [Tunnistaminen].
- Aseta [Esijaettu avain] tarvittaessa.

Yksinkertainen IP Ohjaus:

- Ota käyttöön [Yksinkertainen IP Ohjaus].

Esimerkki REST API -sovellusliittymän HTTP-pyynnöstä ja -vastauksesta

Tässä on esimerkki pyynnöstä ja vastauksesta, joilla haetaan näytön virtatila (IP-osoite: 192.168.0.1 Salasana "1234").

URL

http://192.168.0.1/sony/system

Pyyntö

```
POST /sony/system HTTP/1.1
Host: 192.168.0.1
Content-Type: application/json; charset=UTF-8
Content-Length: 70
X-Auth-PSK: 1234

{"method": "getPowerStatus", "params": [], "id": 50, "version": "1.0"}
```

Vastaus

```
HTTP/1.1 200 OK
Content-Type: application/json; charset=UTF-8
Content-Length: 44

{"result": [{"status": "active"}], "id": 50}
```

Lisätietoja [IP-ohjaus]-ohjauksesta on saatavana myyntiedustajalta.

Liite

Lisäohjelmisto

Voit käyttää näyttöä kätevämmiin lisäohjelmiston avulla. Tällä sivulla on esimerkki lisäohjelmistosta. Lisätietoja on saatavana myyntiedustajalta.

Ohjelmisto toimistonäytöille

Tarjoaa käteviä toimintoja näytön käyttämiseen toimistonäyttönä esimerkiksi neuvotteluhuoneen tietokoneeseen kytkettynä.

Esimerkkejä toiminnoista:

- Virran hallinnan / virransyötön valvontatoiminnot.
- Valkotaulutoiminto.
- Järjestelmälinkki neuvotteluhuoneen varausjärjestelmään.
- Esitysajastin.
- Tulovalinnan vaihtaminen tai virran kytkeminen tai katkaiseminen ilman kaukosäädintä.

Ohjelmisto digitaalikytkäkäyttöön

Kun näyttöä käytetään digitaalikytkinä, ohjelmisto tarjoaa tähän käteviä toimintoja.

Esimerkkejä toiminnoista:

- Digitaalikytkiverkoston hallintatoiminto useille verkkoon liitetuille näytöille.
- Helppo toistotoiminto USB-muistista.
- Sisällön ja toistolistan hallintatoiminto.
- Joustava aikataulun asetus ajan ja viikonpäivän mukaan.

LCD-näytön asennus seinälle

Lisävarusteena saatavan
Seinäasennuskiinnittimen käyttäminen
(SU-WL850 tai SU-WL450)* (ei sisälly
toimitukseen)

Asiakkaille:

Tuotteen suojelemiseksi ja turvallisuuden vuoksi Sony suosittelee, että LCD-näytön asennus annetaan Sonyn jälleenmyyjän tai luvallisen urakoitsijan tehtäväksi. Älä yritä asentaa sitä itse.

Sony-jälleenmyyjille ja -urakoitsijoille:

Kiinnitä erityistä huomiota turvallisuuteen tämän tuotteen asennuksen, huollon ja tarkastuksen aikana.

Seinäasennuskiinnitin asennustiedot

Ohjeita Seinäasennuskiinnittimen asennukseen on LCD-näyttömallisi tuotesivun Asennustiedot (Seinäasennuskiinnitin) -kohdassa.

<https://www.sony.eu/support>

• Noudata oman mallisi

Seinäasennuskiinnittimen mukana toimitettuja ohjeita. Tämän LCD-näytön asentaminen edellyttää riittävää ammattitaitoa erityisesti sen määrittämiseksi, kestääkö seinä LCD-näytön painon.

- Sony ei ole vastuussa mistään vahingosta tai vammoista, jotka johtuvat tuotteen väärästä käsittelystä tai asennuksesta.
- Seinäasennuksen saa suorittaa ainoastaan asiantunteva henkilöstö.
- Turvallisuussyistä on erittäin tärkeää käyttää Sonyn varusteita:
 - Seinäasennuskiinnitin SU-WL850
 - Seinäasennuskiinnitin SU-WL450
- Muista käyttää Seinäasennuskiinnittimen mukana toimitettuja ruuveja, kun kiinnität Seinäasennuskiinnittimen LCD-näyttöön. Mukana toimitetut ruuvit on suunniteltu kuvan mukaisesti Seinäasennuskiinnittimen asennuspinnasta mitattuna. Ruuvien halkaisija ja pituus vaihtelevat riippuen Seinäasennustelineen mallista. Muiden kuin mukana toimitettujen ruuvien käyttö voi aiheuttaa vaurioita LCD-näytön sisäosiin, LCD-näytön putoamisen tai muuta vahinkoa.

FW-75BZ30J / 65BZ30J / 55BZ30J / 50BZ35J /
50BZ30J / 43BZ35J / 43BZ30J

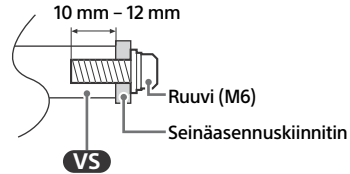

FW-32BZ30J

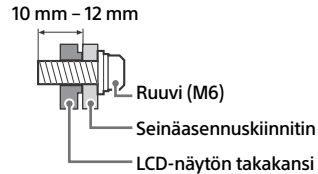

- Varmista, että käyttämättömät ruuvit ja pöytäjalusta ovat varmassa tallessa, kunnes olet valmis kiinnittämään pöytäjalustan. Pidä ruuvit poissa pienten lasten ulottuvilta.

* Vain rajoitetuilla alueilla/maissa/
LCD-näyttömalleissa.

Lisävarusteena saatavan
Seinäasennuskiinnittimen käyttäminen
(Paitsi SU-WL850 tai SU-WL450) (ei sisälly
toimitukseen)

Tässä LCD-näytön käyttöoppaassa kuvataan vain vaiheet, joilla LCD-näyttö valmistellaan seinäasennusta varten ennen kuin se asennetaan seinälle.

LCD-näytön voi asentaa seinään seinäasennuskiinnittimellä (ei sisälly toimitukseen). Jos pöytäjalusta on kiinnitetty LCD-näyttöön, se on ehkä irrotettava LCD-näytöstä.

Kiinnitä LCD-näyttö Seinäasennuskiinnittimeen ennen kuin liität kaapelit.

Tuotteen suojaamiseksi ja turvallisuussyistä Sony suosittelee ehdottomasti, että LCD-näytön seinäasennus annetaan pätevien ammattilaisten tehtäväksi. Älä yritä asentaa sitä itse.

- Noudata oman mallisi Seinäasennuskiinnittimen mukana toimitettuja ohjeita. Tämän LCD-näytön asentaminen edellyttää riittävää ammattitaitoa erityisesti sen määrittämiseksi, kestääkö seinä LCD-näytön painon.

- Ruuvit, joilla seinäasennuskiinnitin kiinnitetään LCD-näyttöön, eivät sisälly toimitukseen.
- Seinäasennuskiinnittimen ruuvien pituus vaihtelee seinäasennuskiinnittimen paksuuden mukaan. Katso alla olevaa kuvaa.

FW-100BZ40J

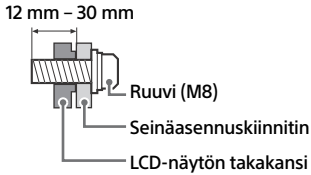

FW-75BZ30J / 65BZ30J / 55BZ30J / 50BZ35J / 50BZ30J / 43BZ35J / 43BZ30J

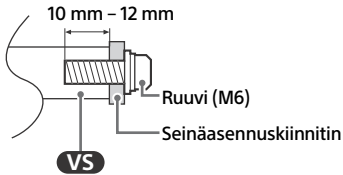

FW-32BZ30J

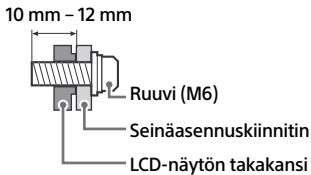

Vianmääritys

Yleisissä vianmäärityskysymyksissä, kuten: musta näyttö, ei ääntä, jähmettynyt kuva, LCD-näyttö ei reagoi tai verkko on kadonnut, suorita seuraavat vaiheet.

- 1 Käynnistä LCD-näyttö uudelleen pitämällä kaukosäätimen virtapainiketta alhaalla noin viisi sekuntia. LCD-näyttö käynnistyy uudelleen. Jos LCD-näyttö ei ala toimia, kokeile irrottaa virtajohto. Paina tämän jälkeen LCD-näytön virtapainiketta ja vapautase. Odota kaksi minuuttia ja kytke verkkovirtajohto pistorasiaan. Tai voit painaa LCD-näytön virtapainiketta noin 40 sekunnin ajan, kunnes LCD-näyttö sammuu.
- 2 Lisätietoja apuvalikosta painamalla **HELP** kaukosäätimessä.
- 3 Yhdistä LCD-näyttö Internetiin ja suorita ohjelmistopäivitys. Sony suosittelee pitämään LCD-näytön ohjelmiston päivitettyinä. Ohjelmistopäivitykset antavat uusia ominaisuuksia ja parantavat suoritusnopeutta.

Kun kytket LCD-näytön verkkovirtaan, LCD-näyttö ei välttämättä kytkeydy heti päälle vaikka painaisit virtapainiketta kaukosäätimestä tai LCD-näytöstä.

Järjestelmän alustaminen vie aikaa. Odota noin minuutti ja yritä sitten uudelleen.

Kaukosäädin ei toimi.

- Vaihda paristot.

FI

Tekniset tiedot

Järjestelmä

Näyttöpaneeli: LCD-paneeli, LED-taustavalo

Äänentoisto:

FW-32BZ30J: 5 W + 5 W

FW-100BZ40J / 75BZ30J / 65BZ30J / 55BZ30J / 50BZ35J / 50BZ30J / 43BZ35J / 43BZ30J: 10 W + 10 W

Langaton teknologia

Protokolla IEEE 802.11a/b/g/n/ac

Bluetooth® versio 4.2

Taajuuskaista(t)

Taajuusalue	Lähtöteho
Langaton LAN (LCD-näyttö)	
2400-2483,5 MHz	< 20,0 dBm
5150-5250 MHz	< 23,0 dBm
5250-5350 MHz	< 20,0 dBm
5470-5725 MHz	< 20,0 dBm
5725-5850 MHz	< 13,9 dBm
Bluetooth® (LCD-näyttö)	
2400-2483,5 MHz	< 10,0 dBm

Tulo-/lähtöliitännät

AV IN

Video/Audio-tulo (miniliitännät)

HDMI IN 1/2/3/4 (HDCP 2.3-yhteensopiva)

Video (Vain FW-100BZ40J / 50BZ35J / 43BZ35J):

4096 × 2160p (50, 60 Hz)^{*1*2}, 4096 × 2160p (24 Hz)^{*1}, 3840 × 2160p (50, 60 Hz)^{*2}, 3840 × 2160p (24, 25, 30 Hz), 1080p (30, 50, 60, 100, 120 Hz), 1080i/24p, 1080i (50, 60 Hz), 720p (30, 50, 60 Hz), 720i/24p, 576p, 480p, PC-muodot
3840 × 2160p (100, 120 Hz)^{*2*3}

Video (Vain FW-75BZ30J / 65BZ30J / 55BZ30J / 50BZ30J / 43BZ30J / 32BZ30J):

4096 × 2160p (50, 60 Hz)^{*1*2}, 4096 × 2160p (24 Hz)^{*1}, 3840 × 2160p (50, 60 Hz)^{*2}, 3840 × 2160p (24, 25, 30 Hz), 1080p (30, 50, 60 Hz), 1080i/24p, 1080i (50, 60 Hz), 720p (30, 50, 60 Hz), 720i/24p, 576p, 480p, PC-muodot

Audio:

eARC (Enhanced Audio Return Channel)-tilassa

7,1.-kanavainen lineaarinen PCM: 32/44,1/48 kHz 16 bittiä, Dolby Digital, Dolby Digital Plus, DTS, Dolby TrueHD, DTS-HD MA, Dolby Atmos, DTS:X Master Audio

Muussa kuin eARC-tilassa

5,1.-kanavainen lineaarinen PCM: 32/44,1/48/88,2/96/176,4/192 kHz 16/20/24 bittiä, Dolby Audio, Dolby Atmos, DTS

eARC/ARC (Enhanced Audio Return Channel/ Audio Return Channel) (vain HDMI IN 3)^{*4}

eARC-tilassa

7,1.-kanavainen lineaarinen PCM: 32/44,1/48 kHz 16 bittiä, Dolby Digital, Dolby Digital Plus, DTS, Dolby TrueHD, DTS-HD MA, Dolby Atmos, DTS:X Master Audio

ARC-tilassa

Kaksikanavainen lineaarinen PCM: 48 kHz 16 bittiä, Dolby Audio, Dolby Atmos, DTS

DIGITAL AUDIO OUT (OPTICAL)

Optinen digitaaliliitännät (kaksikanavainen lineaarinen PCM: 48 kHz 16 bittiä, Dolby Audio, DTS)

HDMI 4 AUDIO IN

Analoginen audiotulo (stereominiliitin)

(stereominiliitin)

Kuulokkeet

1, 2

USB-portti 1 tukee nopeaa USB-yhteyttä (USB 2.0)

USB-liitännät 2 tukee supernopeaa USB:tä (USB 3.1 Gen 1)

LAN

10BASE-T/100BASE-TX-liitännät (Yhteysnopeus voi vaihdella verkon käyttöympäristön mukaan. Tiedonsiirtonopeutta ja laatua ei taata.)

19.5 V (vain FW-32BZ30J)

Verkkolaitteen tulo

REMOTE

RS-232C, miniliitin

Tämä liitin on ulkoisen ohjaussignaalin vastaanottoa varten.

Teho, tuoteseloste ja muuta

Tehovaatimukset

paitsi malli, jonka toimitukseen sisältyy verkkolaite

220 V – 240 V AC, 50 Hz

vain mallit, joiden toimitukseen sisältyy verkkolaite

19,5 V DC verkkolaitteella

Nimellisarvo: käyttöjännite 220 V – 240 V AC, 50 Hz

Energiatohokkuusluokka^{*5}

FW-100BZ40J: A+

FW-75BZ30J: A

FW-65BZ30J: A

FW-55BZ30J: B

FW-50BZ35J: A

FW-50BZ30J: B

FW-43BZ35J: B

FW-43BZ30J: A

FW-32BZ30J: B

Näytön koko (halkaisija) (Noin)

FW-100BZ40J: 252,8 cm / 100 tuumaa
FW-75BZ30J: 189,3 cm / 75 tuumaa
FW-65BZ30J: 163,9 cm / 65 tuumaa
FW-55BZ30J: 138,8 cm / 55 tuumaa
FW-50BZ35J: 125,7 cm / 50 tuumaa
FW-50BZ30J: 125,7 cm / 50 tuumaa
FW-43BZ35J: 108,0 cm / 43 tuumaa
FW-43BZ30J: 108,0 cm / 43 tuumaa
FW-32BZ30J: 80,1 cm / 32 tuumaa

Virrankulutus*5

[Vakio]-tilassa

FW-100BZ40J: 215 W
FW-75BZ30J: 187 W
FW-65BZ30J: 145 W
FW-55BZ30J: 123 W
FW-50BZ35J: 95 W
FW-50BZ30J: 97 W
FW-43BZ35J: 76 W
FW-43BZ30J: 64 W
FW-32BZ30J: 54 W

Vuosittainen energiankulutus*5*6

FW-100BZ40J: 298 kWh/vuosi
FW-75BZ30J: 259 kWh/vuosi
FW-65BZ30J: 201 kWh/vuosi
FW-55BZ30J: 171 kWh/vuosi
FW-50BZ35J: 132 kWh/vuosi
FW-50BZ30J: 135 kWh/vuosi
FW-43BZ35J: 105 kWh/vuosi
FW-43BZ30J: 89 kWh/vuosi
FW-32BZ30J: 75 kWh/vuosi

Virrankulutus valmiustilassa*5*7*8

FW-100BZ40J / 75BZ30J / 65BZ30J / 55BZ30J /
50BZ35J / 50BZ30J / 43BZ35J / 43BZ30J:
0,50 W (25 W ohjelmiston/elektronisen
ohjelmaoppaan päivitystilassa)
FW-32BZ30J: 0,50 W (10 W ohjelmiston/
elektronisen ohjelmaoppaan päivitystilassa)

Näytön erottelutarkkuus (vaaka × pysty)

(kuvapisteinä)

3840 × 2160

Ulostuloarvot

500 mA (USB 1), 900 mA (USB 2)

Mitat (Noin) (l × k × s) (cm)

pöytäjalustan kanssa

Vakioasento:

FW-100BZ40J: 226,0 × 134,6 × 47,5
FW-75BZ30J: 168,6 × 104,5 × 41,0
FW-65BZ30J: 146,2 × 91,2 × 33,8
FW-55BZ30J: 124,3 × 78,7 × 33,8
FW-50BZ35J: 111,9 × 71,5 × 28,6
FW-50BZ30J: 112,6 × 71,8 × 28,6
FW-43BZ35J: 96,4 × 62,8 × 28,6
FW-43BZ30J: 97,2 × 63,2 × 28,6
FW-32BZ30J: 72,6 × 45,4 × 17,2
Kapea paikka:
FW-75BZ30J: 168,6 × 104,5 × 41,0
FW-65BZ30J: 146,2 × 91,2 × 33,8
FW-55BZ30J: 124,3 × 78,7 × 33,8

ilman pöytäjalustaa

FW-100BZ40J: 226,0 × 129,7 × 9,8
FW-75BZ30J: 168,6 × 96,9 × 7,2
FW-65BZ30J: 146,2 × 84,2 × 7,1
FW-55BZ30J: 124,3 × 71,9 × 7,1
FW-50BZ35J: 111,9 × 64,9 × 7,0
FW-50BZ30J: 112,6 × 65,3 × 7,0
FW-43BZ35J: 96,4 × 56,3 × 6,9
FW-43BZ30J: 97,2 × 56,7 × 7,0
FW-32BZ30J: 72,6 × 43,0 × 7,6

Jalustan leveys (Noin) (cm)

Vakioasento:

FW-100BZ40J: 190,1
FW-75BZ30J: 133,0
FW-65BZ30J: 113,0
FW-55BZ30J: 98,3
FW-50BZ35J: 66,5
FW-50BZ30J: 66,5
FW-43BZ35J: 66,5
FW-43BZ30J: 66,5
FW-32BZ30J: 60,6

Kapea paikka:

FW-75BZ30J: 55,9
FW-65BZ30J: 47,8
FW-55BZ30J: 45,8

Paino (Noin) (kg)

pöytäjalustan kanssa

FW-100BZ40J: 92,6
FW-75BZ30J: 32,9
FW-65BZ30J: 22,5
FW-55BZ30J: 16,6
FW-50BZ35J: 13,3
FW-50BZ30J: 12,9
FW-43BZ35J: 10,7
FW-43BZ30J: 10,5
FW-32BZ30J: 7,7

ilman pöytäjalustaa
FW-100BZ40J: 88,9
FW-75BZ30J: 31,6
FW-65BZ30J: 21,6
FW-55BZ30J: 15,7
FW-50BZ35J: 12,7
FW-50BZ30J: 12,3
FW-43BZ35J: 10,2
FW-43BZ30J: 10
FW-32BZ30J: 7,5

Muita tietoja

Lisävarusteet

Seinäasennuskiinnitin: SU-WL850 (Vain FW-75BZ30J / 65BZ30J / 55BZ30J)
Seinäasennuskiinnitin: SU-WL450 (Paitsi FW-100BZ40J)

Kamera- ja mikrofoniyksikkö: FWA-CE100

Käyttölämpötila: 0 °C – 40 °C

Käyttökosteus: 10 % – 80 % RH (ei-kondensoiva)

- *1 Kun lähteen resoluutio on 4096 × 2160p ja [Laaja tila] -asetus on [Normaali], näytettävä resoluutio on 3840 × 2160p. Jos haluat resoluutioksi 4096 × 2160p, aseta [Laaja tila]-asetukseksi [Koko kuva 1] tai [Koko kuva 2].
- *2 Katso ohjeita näyttövalikosta [HDMI-signaalimuoto]-asetuksen valitsemiseen.
- *3 Vain HDMI IN 3 & 4. Käytä yhdistämiseen ultranopeaa HDMI-kaapelia.
- *4 Liitä äänijärjestelmä HDMI IN 3 -liitäntään, jos haluat kuulla LCD-näytön äänen äänijärjestelmän kautta.
- *5 Nämä tiedot koskevat EU:ta ja muita maita, joiden asianomainen säätely perustuu EU:n energiamerkintöjen säädöksiin.
- *6 Vuosittainen energiankulutus (kWh), joka perustuu LCD-näytön 4 tunnin päivittäiseen käyttöön 365 päivänä vuodessa. Todellinen energiankulutus riippuu siitä, miten LCD-näyttöä käytetään.
- *7 Mainittu valmiustilan virrankulutus on voimassa sen jälkeen, kun LCD-näyttö on suorittanut välttämättömät sisäiset toimenpiteet.
- *8 Valmiustilan virrankulutus kasvaa, kun LCD-näyttö on yhdistetty verkkoon.

Huomautus

- Lisävarusteiden saatavuus riippuu maasta/alueesta/ LCD-näyttömallista/varastotilanteesta.
- Rakennetta ja teknisiä tietoja saatetaan muuttaa siitä erikseen ilmoittamatta.
- Kaikki näytön ohjeet eivät välttämättä koske omaa LCD-näyttömalliasi.
- Käyttöoppaassa oleva tuoteseloste vastaa KOMISSION DELEGOITUA ASETUSTA (EU) 1062/2010. Katso sen verkkosivustosta lisätietoja asetuksesta (EU) 2019/2013.

Tuotemerkit

- Termit HDMI ja HDMI High-Definition Multimedia Interface ja HDMI-logo ovat HDMI Licensing Administrator, Inc.:n tavaramerkkejä tai rekisteröityjä tavaramerkkejä Yhdysvalloissa ja muissa maissa.
- Dolby, Dolby Vision, Dolby Atmos, Dolby Audio ja kaksois-D-symboli ovat Dolby Laboratories Licensing Corporation tavaramerkkejä. Valmistettu Dolby Laboratories myöntämällä lisenssillä. Copyright © 1992-2020 Dolby Laboratories. Kaikki oikeudet pidätetään.
- Vewd® Core. Copyright 1995-2021 Vewd Software AS. All rights reserved.
- Google ja Android ovat Google LLC:n tavaramerkkejä.
- Wi-Fi®, Wi-Fi Alliance® ja Wi-Fi Direct® ovat Wi-Fi Alliansen rekisteröityjä tavaramerkkejä.
- Wi-Fi CERTIFIED™ -logo on Wi-Fi Alliansen sertifiointimerkki.
- DTS-patentti, ks. <http://patents.dts.com>. Valmistettu DTS, Inc.:n lisenssillä. DTS, Digital Surround ja DTS-logo ovat DTS, Inc.:n Yhdysvalloissa tai muissa maissa rekisteröityjä tavaramerkkejä ja tavaramerkkejä. © 2020 DTS, Inc. **KAIKKI OIKEUDET PIDÄTETÄÄN.**
- Bluetooth®-sanamerkki ja -logot ovat Bluetooth SIG, Inc.:n omistamia rekisteröityjä tavaramerkkejä, ja Sony Corporation käyttää niitä lisenssillä. Muut tuotemerkit ja tuotenimet ovat omistajiensa omaisuutta.
- TUXERA on Tuxera Inc.:n rekisteröity tavaramerkki Yhdysvalloissa ja muissa maissa.
- Kaikki muut tavaramerkit ovat omistajiensa omaisuutta.

Tuotteen rekisteröintinumero (KOMISSION DELEGOITUA ASETUS (EU) 2019/2013)

FW-100BZ40J (495597), FW-75BZ30J (527375), FW-65BZ30J (527373), FW-55BZ30J (527370), FW-50BZ35J (526764), FW-50BZ30J (527368), FW-43BZ35J (526771), FW-43BZ30J (527366), FW-32BZ30J (527365).

Innhold

VIKTIG MERKNAD	2
Sikkerhetsinformasjon	2
Koblings skjema	4
Fjernkontroll og LCD-skjerm	7
Innstillinger	8
Pro-modus	8
Anbefalte innstillinger	9
Kontrollfunksjoner	10
RS-232C	10
IP	11
Vedlegg	13
Utvidet programvare	13
Montere LCD-skjermen på vegg	14
Feilsøking	15
Spesifikasjoner	15

Om håndbøker

Denne LCD-skjermen leveres med følgende håndbøker. Vennligst behold håndbøkene for fremtidig referanse.

Innstillingsveiledning

- Installasjon og oppsett for LCD-skjerm.

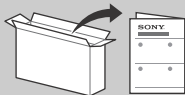

Referanseveiledning (denne håndboken) / Sikkerhetsdokumentasjon

- Sikkerhetsinformasjon, fjernkontroll, feilsøking, veggmontering, spesifikasjon, og så videre.



Hjelp

Les mer om feilsøking og annen nyttig informasjon direkte på LCD-skjermen. Trykk **HELP** på fjernkontrollen for å vise en liste med temaer.



Innstillingsmenyer kan endres uten varsel.

VIKTIG - Les lisensavtalen for sluttbrukerprogramvare før du bruker Sony-produktet ditt. Ved å bruke produktet ditt indikerer at du aksepterer lisensavtalen for sluttbrukerprogramvare. Lisensavtalen for programvare mellom deg og Sony er tilgjengelig online på Sonys hjemmeside (<https://www.sony.net/tv-software-licenses/>) eller på produktskjermbildet. Gå til [Innstillinger] → [System] → [Info] → [Juridisk informasjon] → [Merknader og lisenser].

Merknader

- Før du bruker LCD-skjermen, vær vennlig å lese "Sikkerhetsinformasjon".
- Les den medfølgende sikkerhetsdokumentasjonen for ytterligere sikkerhetsinformasjon.
- Bilder og illustrasjoner som brukes i Innstillingsveiledning og i denne håndboken, er kun ment som referanse, og kan avvike fra produktets faktiske utseende.

Plassering av identifikasjonsmerket

Etiketter med modellnr., produksjonsdato (år/måned) og strømforsyningsområde er plassert på baksiden av LCD-skjermen eller esken.

Før modeller med medfølgende strømadapter: Merker for strømadapterens modellnr. og serienr. under strømadapteren.

VIKTIG MERKNAD

Merknad for radioutstyr

Herved erklærer Sony Corporation at radioutstyrstypene FW-100BZ40J, FW-75BZ30J, FW-65BZ30J, FW-55BZ30J, FW-50BZ35J, FW-50BZ30J, FW-43BZ35J, FW-43BZ30J, FW-32BZ30J er i samsvar med direktiv 2014/53/EU. EU-erklæring fulltekst finner du på Internett under: <https://compliance.sony.eu>

Før dette radioutstyret gjelder følgende begrensninger for bruk eller krav for autorisering av bruk i AT, BE, HR, CY, CZ, DK, EE, FI, FR, DE, EL, HU, IE, IT, LV, LT, LU, MT, NL, PL, PT, SK, SI, ES, SE, UK, UK (NI), IS, LI, NO, CH, BG, RO, TR, AL, BA, MK, MD, RS, ME, Kosovo : 5150 - 5350 MHz-båndet skal bare benyttes for innendørs bruk.

Sikkerhetsinformasjon

Installasjon/oppsett

Installer og bruk LCD-skjermen i samsvar med instruksjonene nedenfor for å unngå risiko for brann, elektrisk støt eller annen skade og/eller personskader.

Installasjon

- LCD-skjermen bør installeres i nærheten av en lett tilgjengelig stikkontakt.
- Plasser LCD-skjermen på en stabil, plan overflate for å unngå at den faller ned og forårsaker personskade eller skade på LCD-skjermen.
- Installer LCD-skjermen på en plass hvor den ikke kan bli skjøvet, dyttet eller ramle ned.
- Installer LCD-skjermen slik at LCD-skjermens bordstativ ikke stikker frem fra LCD-skjermstativet (medfølger ikke). Hvis bordstativet stikker frem fra LCD-skjermstativet, kan det føre til at LCD-skjermen veltet, faller ned og dette kan skade personer eller LCD-skjermen.

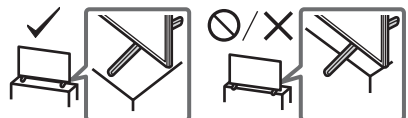

Bæring

- Før du bærer LCD-skjermen, må du koble fra alle kablene.
- En stor LCD-skjerm må bæres av to eller flere personer (fire eller flere for FW-100BZ40J).
- Når du transporterer LCD-skjermen for hånd, må du holde den som vist under. Ikke utsett LCD-skjermen og rammen rundt for press-belastning.
- Når LCD-skjermen løftes eller flyttes, må den holdes fast fra undersiden.

FW-100BZ40J

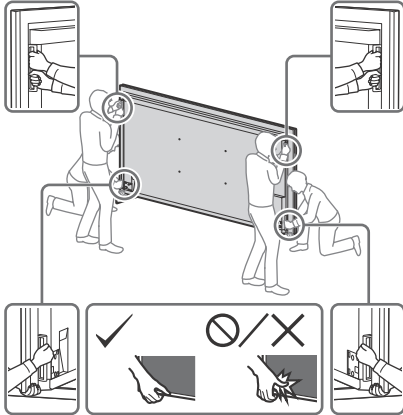

FW-75BZ30J / 65BZ30J / 55BZ30J / 50BZ35J / 50BZ30J / 43BZ35J / 43BZ30J / 32BZ30J

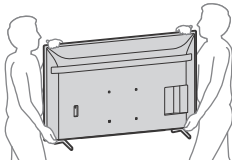

- Ikke utsett LCD-skjermen for støt eller sterke vibrasjoner når du flytter det.
- Når du leverer inn LCD-skjermen på grunn av reparasjon eller hvis du flytter, bør du transportere det i originalemballasjen.

Tippforebygging

FW-100BZ40J

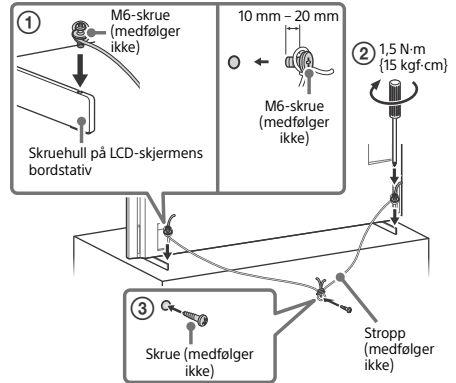

FW-75BZ30J / 65BZ30J / 55BZ30J / 50BZ35J / 50BZ30J / 43BZ35J / 43BZ30J

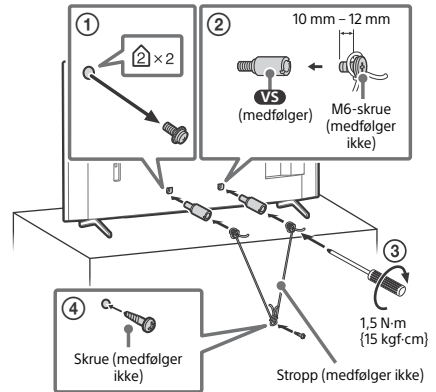

FW-32BZ30J

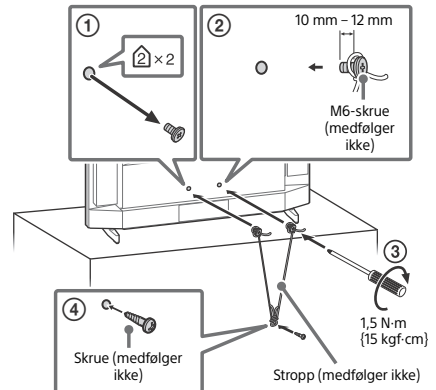

NO

Koblings skjema

Merknader

- Kontakter og etiketter kan variere med region/land/LCD-skjermmodell.

FW-100BZ40J / 50BZ35J / 43BZ35J

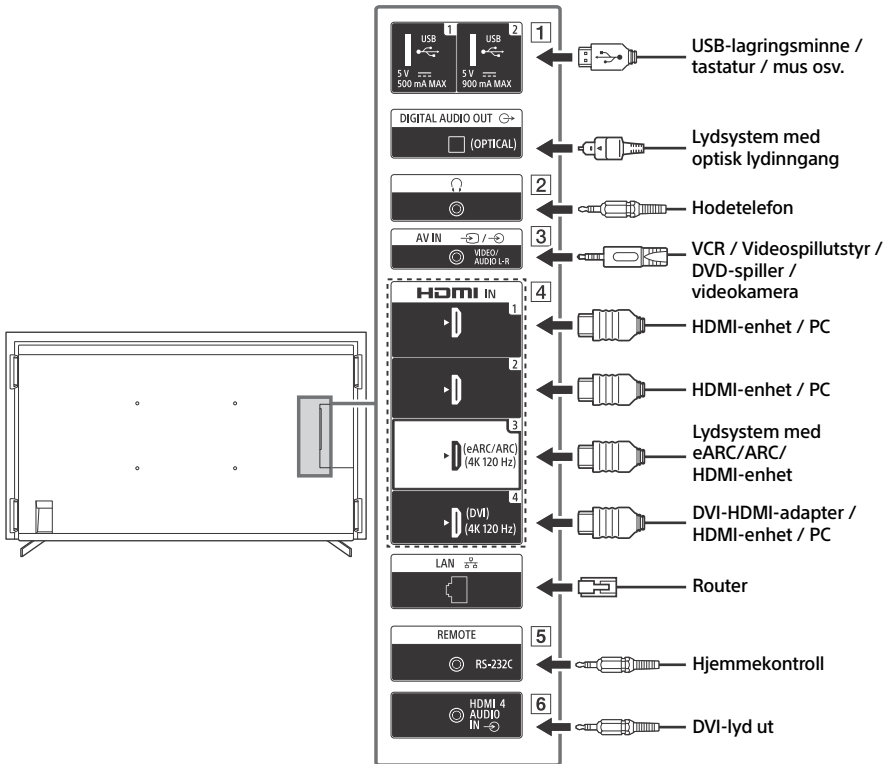

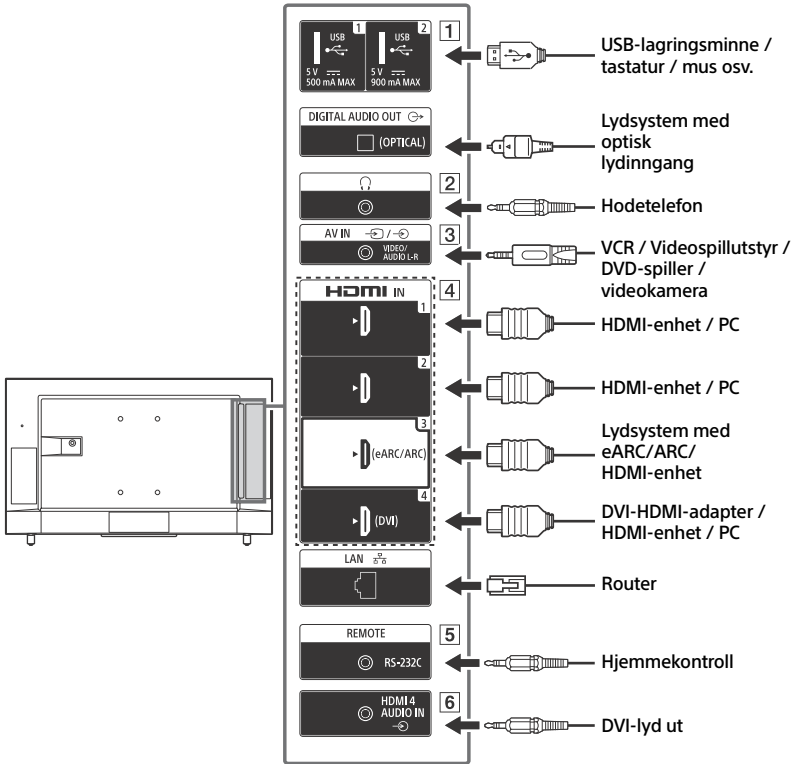

NO

1 **USB 1**, **USB 2**

- Tilkobling av en stor USB-enhet kan forstyrre andre tilkoblede enheter ved siden av den.

2 **(Hodetelefon)**

- Støtter bare 3-polet stereominijack.
- Du kan ikke høre lyd fra både hodetelefonen og LCD-skjermens høyttalere samtidig.

3 / **AV IN**

- For kompositt-tilkobling må en analog forlengelseskabel brukes (medfølger ikke).

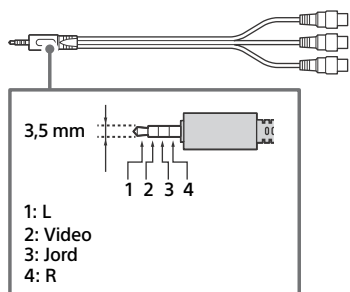

4 **HDMI IN 1/2/3/4**

- HDMI-grensesnitt kan overføre digital video og lyd i en enkel kabel.
- Hvis enheten har en DVI-kontakt, kobles denne til HDMI IN 4 gjennom et DVI - HDMI-adaptergrensesnitt (medfølger ikke), og enhetens audio ut-kontakt kobles til HDMI 4 AUDIO IN.

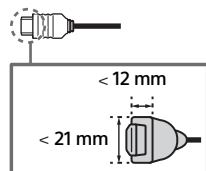

• **HDMI IN 3 eARC/ARC (Enhanced Audio Return Channel/Audio Return Channel)**

Koble lydsystemet ditt til HDMI IN 3 for å tilføre LCD-skjermlyd til lydsystemet. Et lydsystem som støtter HDMI eARC/ARC, kan sende video til LCD-skjermen og motta lyd fra LCD-skjermen gjennom den samme HDMI-kabelen. Hvis lydsystemet ikke støtter HDMI eARC/ARC, er det nødvendig med en ekstra tilkobling til DIGITAL AUDIO OUT (OPTICAL).

- Bruk HDMI-kabelen med Ethernet for å koble til lydsystemet med eARC.

5 **REMOTE RS-232C**

- Terminal for seriell kommunikasjon. For informasjonen, se "Kontrollfunksjoner".

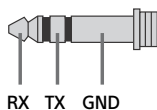

6 **HDMI 4 AUDIO IN**

- Hvis enheten har en DVI-kontakt, kobles denne til HDMI IN 4 gjennom et DVI - HDMI-adaptergrensesnitt (medfølger ikke), og enhetens audio ut-kontakt kobles til HDMI 4 AUDIO IN.

Fjernkontroll og LCD-skjerm

Utformingen av fjernkontrollen, layouten, tilgjengeligheten og funksjonen til knappene på fjernkontrollen kan variere avhengig av regionen/landet/LCD-skjermmodellen/innstillingene på LCD-skjermen.

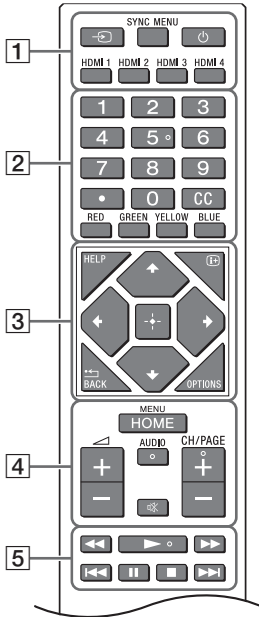

4 HOME/MENU

▲ +/- (Volum)

AUDIO: Velg lyd for flerspråklig kilde eller flerspråklig lyd (avhengig av programkilden).

⊗ (Demp)*

CH/PAGE +/-

5 ◀▶▶▶/▶▶▶▶/▶▶▶▶/▶▶▶▶

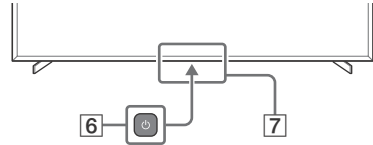

6 ⏻ (Strøm)

7 Fjernkontroll-sensor / Lyssensor / LED

* Snarvei for tilgjengelighet er tilgjengelig ved å trykke og holde inne ⊗ (Demp).

1 → (Valg av innhold): Vis og velg inngangskilden osv.

SYNC MENU: Vis BRAVIA Sync-menyen.

⏻ (Strøm)

HDMI 1/2/3/4

2 Nummerknapper

● (punkt)

CC

Fargeknapper

3 HELP: Vis Hjelp-menyen.

ⓘ+ (Skjermdisplay): Vis informasjon.

◀←/BACK

OPTIONS: Viser en liste med funksjoner som kan brukes for øyeblikket.

▲/▼/◀/▶/□ (Navigasjon D-Pad): Meny på skjermen for navigasjon og valg.

Innstillinger

Pro-modus

I [Pro-modus] kan du bruke forskjellige passende funksjoner for profesjonell bruk. Her introduserer vi hvordan det kan endres til [Pro-modus] og typiske funksjoner for [Pro-modus].

Pro-modus

Normal modus: Dette er standardmodusen. [Pro-modus]-funksjoner er ikke tilgjengelige i denne modusen.

Pro-innstillingsmodus: Denne modusen lar deg velge forskjellige innstillinger for [Pro-modus]-funksjoner.

Pro-modus: Dette er operasjonsmodusen for profesjonell bruk der du kan bruke [Pro-modus]-funksjonene.

Slik endrer du modusen

Når LCD-skjerm er i Normal modus og Pro-innstillingsmodus

• Gå til [Hjem (meny)] → [Apper] → [Pro-modusverktøy], velg deretter modusen du ønsker å endre.

Når LCD-skjerm er i Pro-modus

• Trykk aktiveringsknappene på fjernkontrollen etter hverandre som beskrevet nedenfor i løpet av et intervall på ett sekund.

Etter å ha startet monitoren på nytt endres modusen til [Pro-innstillingsmodus].

Aktiveringsnøkkel: [⏻] (Skjermdisplay) / [⊗] (Demp) / [↔] +/- (Volum +) / **HOME/MENU**

*Ved oppstart kan du ikke endre modusen fra [Pro-modusverktøy] til [Pro-modus]. Hvis du ønsker å endre modusen fra [Pro-modusverktøy], går du til [Pro-innstillinger] → [Funksjonsrestriksjoner] → [Apper] og endrer [Pro-modusverktøy] til [Aktiver] i [Pro-innstillingsmodus].

Introduksjon til Pro-modus-funksjonene

I [Pro-modus] kan du bruke forskjellige passende funksjoner. Typiske [Pro-modus]-funksjoner presenteres nedenfor.

- **Innstilling av monitordrift når AC-strømmen slås på**
Du kan innstille driften av monitoren når AC-strømpluggen trekkes ut og settes inn igjen.
- **Optimalisert display for PC-ens inngangsskjerm**
Skjermen viser PC-ens inngangsskjerm med optimal størrelse i henhold til PC-ens format.
- **Strømtilførselkontroll og automatisk inngangsveksling med HDMI-signaldetektering**
Hvis du slår på monitoren mens HDMI-enheten er tilkoblet, kan du veksle automatisk til den tilkoblede HDMI-inngangen.
- **Innstillinger for visning av menyen når HOME/MENU-knappen trykkes**
Du kan velge den viste menyen ved å trykke **HOME/MENU**-knappen på fjernkontrollen.
- **Fastsettelse av innledende inngangskilde når monitoren startes**
Du kan bestemme den innledende inngangskilden når monitoren startes.
- **Pro-modus-lås**
Du kan beskytte innstillingene for [Pro-modus] ved å bruke en PIN-kode.
- **Innledende/maksimal voluminnstilling**
Du kan innstille innledende og maksimalt volum for monitoren.
- **Begrensning av monitordriften på fjernkontrollen**
Du kan begrense monitordriften med fjernkontrollen.

- **Begrensning av eksterne innganger**
Du kan begrense bruken av eksterne innganger.
- **Begrense bruken av applikasjoner**
Du kan begrense bruken av monitorapplikasjoner.

Slik innstiller du Pro-modus-funksjoner

Gå til [Hjem (meny)] → [Innstillinger] → [Pro-innstillinger] når skjermen er i [Pro-innstillingsmodus].*
*Varierer avhengig av OS-versjonen.

Anbefalte innstillinger

Denne seksjonen presenterer anbefalte innstillinger ved bruk av LCD-skjerm for profesjonell bruk.

Innstilling av ECO-funksjoner

- 1 Gå til [Innstillinger] → [System] → [Kraft og energi].
 - Innstill [TV slås av ved tidsavbrudd] på [Av].

Innstilling av IP-funksjoner

- 2 Gå til [Innstillinger] → [Nettverk og Internett] → [Oppsett av hjemmenettverk] → [IP-kontroll].
 - Innstill [Autentisering] på [Normal og forhåndsdelte nøkkel].
 - Innstill [Enkel IP-kontroll] på [På].

Automatisk nedlasting av programvare

- 3 Gå til [Innstillinger] → [System] → [Info] → [Systemprogramvareoppdatering].
 - Innstill [Se etter oppdatering automatisk] på [Av].

Bildeinnstillinger

- 4 Gå til [Innstillinger] → [Skjerm og lyd] → [Bilde].
 - Innstill [Lyssensor] på [Av].
 - Velg [Bildemodus] i forhold til bruken.

[**Dynamisk**]: Ved bruk av det digitale signaldisplayet

[**Egendefinert**]: Når det originale bildet vises som det er

[**Grafikk**]: Ved visning av PC-skjermen

Kontrollfunksjoner

RS-232C

Du kan styre LCD-skjerm fra en ekstern tjeneste via RS-232C. RS-232C-tilkoblingen forklares kort på denne siden.

Grensesnitt

Etabler RS-232C-forbindelsen med LCD-skjerm ved å bruke en 3,5 mm stereo-miniplugg.

3,5 mm stereo-miniplugg

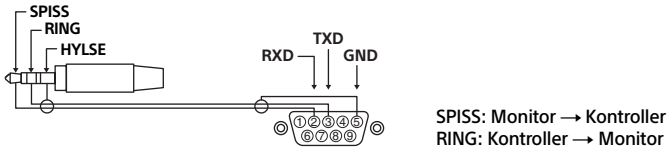

Tilkoblingsinnstillinger

Ved etablering av RS-232C-forbindelsen velges tilkoblingsinnstillingene som vist nedenfor.

Baud-flyt	9600 bps
Data	8 bits
Paritet	Ingen
Start-bit	1 bit
Stopp-bit	1 bit
Flytkontroll	Ingen

Dataformat

Vi presenterer dataformatet for RS-232C-kommunikasjon nedenfor.

(a) Forespørsler fra kontrolleren til monitoren

Nr.	Element	Verdi	
1	Overskrift	0x8C	: Kontroll
2	Kategori	0x00	(fast)
3	Funksjon	0xXX	
4	Lengde	0xXX	(=Data X+1 byte)
5	Data 1	0xXX	
:	:	0xXX	
:	:	0xXX	
X+4	Data X	0xXX	
X+5	Kontrollsum	0xXX	

(b) Responser fra monitoren til kontrolleren

Nr.	Element	Verdi	
1	Overskrift	0x70	Svar
2	Svar	0x00	Fullført (normal avslutning)
		0x01	: Grense over (unormal avslutning - overskredet maksimal verdi)
		0x02	: Grense over (unormal avslutning - overskredet minste verdi)
		0x03	: Kommando annullert (unormal avslutning)
		0x04	: Analysefeil (dataformatfeil)
3	Kontrollsum	0xXX	

Kommando-eksempel

Eksempler på RS-232C-kommunikasjonskommando forklares nedenfor.

Kontroll	Overskrift	Kategori	Funksjon	Lengde	Data 1	Data X	Kontrollsum
Strøm på/av	0x8C	0x00	0x00	0x02	0x00 (av)	-	0x8E
					0x01 (på)	-	0x8F
HDMI-inngangvalg	0x8C	0x00	0x02	0x03	0x04 (HDMI)	0x01 (#1)	0x96
						0x02 (#2)	0x97
						0x03 (#3)	0x98
						0x04 (#4)	0x99

Ta kontakt med din salgsrepresentant for flere informasjon om RS-232C.

IP

Du kan styre monitoren via IP fra en HTML5/Android-applikasjon på LCD-skjerm eller på den eksterne enheten. Du kan administrere og overvåke informasjon om inngang/strøm, starte og avslutte applikasjonene, styre displayet, som f.eks. endre kanaler og volum. Du kan også begrense kommandoer ved hjelp av autentiseringsfunksjonen.

NO

Støttet IP-protokoll

Protokollnavn	Lag	Format	Autentisering	Forklaring
REST API	HTTP	JSON-RPC	Ja	API-er hvor formålet er enhetsstyring.
IRCC-IP	HTTP	SOAP	Ja	Infrarød kompatibel kontroll over Internett-protokoll. Teknologien og formatene for å sende fjernkontroll-kommandoer via Internett.
Enkel IP-kontroll	TCP	Byte stream	Ikke tilgjengelig	Kun typiske funksjoner støttes.

Innstillinger for LCD-skjerm

Ved bruk av [IP-kontroll] innstilles skjermen først som vist nedenfor.

Gå til [Innstillinger] → [Nettverk og Internett] → [Oppsett av hjemmenettverk] → [IP-kontroll].

For REST API og IRCC-IP,

- Velg [Autentisering].
- Angi [Forhåndsdelte nøkkel] ved behov.

For Enkel IP-kontroll,

- Aktiver [Enkel IP-kontroll].

Eksempel på HTTP-forespørsel og respons for REST-API

Her er et eksempel på en forespørsel og svar for å innhente strømstatusen fra skjerm (IP-adresse: 192.168.0.1 Forhåndsdelte nøkkel "1234").

URL

<http://192.168.0.1/sony/system>

Forespørsel

```
POST /sony/system HTTP/1.1
Host: 192.168.0.1
Content-Type: application/json; charset=UTF-8
Content-Length: 70
X-Auth-PSK: 1234

{"method": "getPowerStatus", "params": [], "id": 50, "version": "1.0"}
```

Respons

```
HTTP/1.1 200 OK
Content-Type: application/json; charset=UTF-8
Content-Length: 44

{"result": [{"status": "active"}], "id": 50}
```

Ta kontakt med din salgsrepresentant for flere informasjonen om [IP-kontroll].

Vedlegg

Utvidet programvare

Du kan bruke LCD-skjerm på en enklere måte ved å bruke utvidet programvare. Denne siden presenterer et eksempel på utvidet programvare.

Ta kontakt med din salgsrepresentant for flere informasjonen.

Programvare for kontormonitorer

Tilbyr enkle funksjoner for bruk av monitoren som en kontormonitor koblet til en PC i et konferanserom eller lignende.

Funksjonseksempler:

- Strømstyring / Overvåkingfunksjoner for strømtilførsel.
- Whiteboard-funksjon.
- System koblet til konferanserommets reservasjonssystem.
- Tidsstyring for presentasjon.
- Du kan endre inngangene eller slå strømmen på/av uten fjernkontrollen.

Programvare for digitale signaler

Programvaren tilbyr enkle funksjoner ved bruk av monitoren som et digitalt signaldisplay.

Funksjonseksempler:

- Funksjon for styring av digital signalfordeling til flere monitorer via nettverket.
- Enkel avspillingsfunksjon for signaler med USB-minne.
- Styrefunksjon for innhold og spilleliste.
- Fleksibel innstilling av leveringsplan med tid og ukedag.

Montere LCD-skjermen på veggen

Bruke den ekstra Veggmonteringsbraketten (SU-WL850 eller SU-WL450)* (medfølger ikke)

Til kunder:

Av hensyn til produktets beskyttelse og sikkerheten, anbefaler Sony sterkt at LCD-skjermen installeres av Sony-forhandlere eller autoriserte montører. Ikke forsøk å installere den selv.

Til Sony-forhandlere og -montører:

Legg spesielt merke til sikkerheten under installasjonen, periodisk vedlikehold og ved undersøkelse av dette produktet.

Informasjon om installasjon av veggmonteringsbraketten

For instruksjoner om montering av Veggmonteringsbraketten, se monteringsinformasjon (Veggmonteringsbraketten) på produktsiden for din LCD-skjermmodell.

<https://www.sony.eu/support>

- Følg instruksjonsveiledningen som fulgte med Veggmonteringsbraketten for modellen din. Tilstrekkelig ekspertise er nødvendig for å montere denne LCD-skjermen, spesielt for å fastslå at veggen kan bære LCD-skjermens vekt.
- Sony er ikke ansvarlig for eventuell skade eller personskade forårsaket av feil behandling eller installasjon.
- Kun kvalifisert servicepersonell skal utføre eventuell installasjon av veggbraketter.
- Av sikkerhetsgrunner anbefales det på det sterkeste at du bruker tilleggsutstyr fra Sony som omfatter:
 - Veggmonteringsbraketten SU-WL850
 - Veggmonteringsbraketten SU-WL450
- Sørg for at du bruker skruene som følger med veggmonteringsbraketten når du fester veggmonteringsbraketten til LCD-skjermen. De medfølgende skruene er utformet som vist på illustrasjonen målt fra monteringsoverflaten til Veggmonteringsbraketten. Skruenes diameter og lengde varierer ut fra Veggmonteringsbraketten sin modell. Hvis du bruker andre skruer enn de som følger med, kan LCD-skjermen bli skadet innvendig eller det kan falle ned osv.

FW-75BZ30J / 65BZ30J / 55BZ30J / 50BZ35J / 50BZ30J / 43BZ35J / 43BZ30J

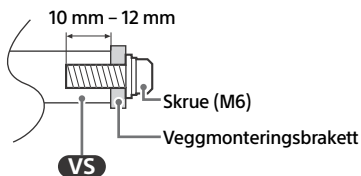

FW-32BZ30J

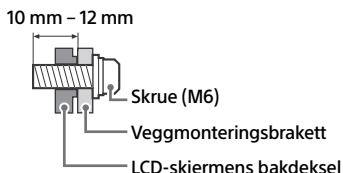

- Oppbevar skruer som ikke brukes samt bordstativet på et trygt sted inntil du er klar til å feste bordstativet. Oppbevar skruene unna små barn.

* Kun i begrenset region/land/LCD-skjermmodell.

Bruke den ekstra Veggmonteringsbraketten (Gjelder ikke SU-WL850 eller SU-WL450) (medfølger ikke)

Denne LCD-skjerm-bruksanvisningen viser bare trinnene for å klargjøre LCD-skjermen for veggmontering før den monteres på veggen.

LCD-skjermen kan monteres på veggen med en passende veggmonteringsbraketten (medfølger ikke). Hvis bordstativet er festet til LCD-skjermen, kan det være nødvendig å demontere bordstativet fra LCD-skjermen. Gjør LCD-skjermen klar for Veggmonteringsbraketten før du kobler til kabler.

Av hensyn til sikkerheten og produktets beskyttelse, anbefaler Sony sterkt at installasjon av LCD-skjermen på veggen utføres av kvalifiserte profesjonelle montører. Ikke forsøk å installere den selv.

- Følg instruksjonsveiledningen som fulgte med Veggmonteringsbraketten for modellen din. Tilstrekkelig ekspertise er nødvendig for å montere denne LCD-skjermen, spesielt for å fastslå at veggen kan bære LCD-skjermens vekt.

- Skruer for installasjon av veggmonteringsbraketten på LCD-skjermen medfølger ikke.
- Lengden på skrueene for veggmonteringsbraketten varierer ut fra veggmonteringsbrakettens tykkelse. Se illustrasjonen nedenfor.

FW-100BZ40J

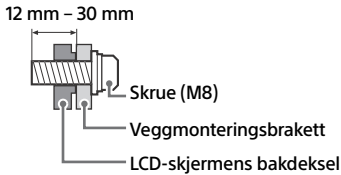

FW-75BZ30J / 65BZ30J / 55BZ30J / 50BZ35J / 50BZ30J / 43BZ35J / 43BZ30J

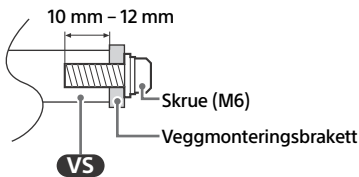

FW-32BZ30J

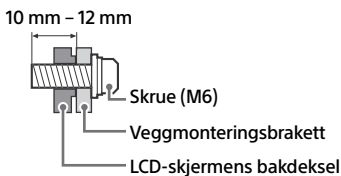

Feilsøking

Generell feilsøking for problemer som: svart skjerm, ingen lyd, frosset bilde, LCD-skjerm reagerer ikke, eller nettverk mistet, utfør følgende steg.

- 1 Start LCD-skjermen din på nytt ved å holde nede strømknappen på fjernkontrollen i cirka fem sekunder. LCD-skjermen starter på nytt. Hvis LCD-skjermen ikke starter, prøv å trekke ut strømledningen og trykk deretter på strømknappen på LCD-skjermen og slipp den igjen. Vent i to minutter, og sett i strømledningen. Eller trykk på strømknappen på LCD-skjermen i omtrent 40 sekunder inntil LCD-skjermen slås av.
- 2 Se Hjelpmenyen ved å trykke **HELP** på fjernkontrollen.
- 3 Koble LCD-skjermen din til Internett og utfør en programvareoppdatering. Sony anbefaler at du holder LCD-skjermens programvare oppdatert. Programvareoppdateringer gir nye funksjoner og bedre ytelse.

Når du kobler til LCD-skjermen, kan det hende at LCD-skjermen ikke er i stand til å slå seg på på en stund, selv om du trykker på strømknappen på fjernkontrollen eller LCD-skjermen.

Det tar tid å starte opp systemet. Vent omtrent ett minutt, og prøv deretter igjen.

Fjernkontrollen virker ikke.

- Skift batteriene.

Spesifikasjoner

System

Skjermssystem: LCD (Liquid Crystal Display = skjerm med flytende krystaller), LED-baklyst
Lydutgang:

FW-32BZ30J: 5 W + 5 W

FW-100BZ40J / 75BZ30J / 65BZ30J / 55BZ30J / 50BZ35J / 50BZ30J / 43BZ35J / 43BZ30J: 10 W + 10 W

Trådløs teknologi

Protokoll IEEE 802.11a/b/g/n/ac

Bluetooth® versjon 4.2

NO

Frekvensbånd

Frekvensbånd	Utgangseffekt
Trådløst LAN (LCD-skjerm)	
2400-2483,5 MHz	< 20,0 dBm
5150-5250 MHz	< 23,0 dBm
5250-5350 MHz	< 20,0 dBm
5470-5725 MHz	< 20,0 dBm
5725-5850 MHz	< 13,9 dBm
Bluetooth® (LCD-skjerm)	
2400-2483,5 MHz	< 10,0 dBm

Inngangs-/utgangskontakter

↔ AV IN

Video-/lydinngang (minijack)

HDMI IN 1/2/3/4 (HDCP 2.3-kompatibel)

Video (kun FW-100BZ40J / 50BZ35J / 43BZ35J):

4096 × 2160p (50, 60 Hz)^{*1*2}, 4096 × 2160p (24 Hz)^{*1}, 3840 × 2160p (50, 60 Hz)^{*2}, 3840 × 2160p (24, 25, 30 Hz), 1080p (30, 50, 60, 100, 120 Hz), 1080/24p, 1080i (50, 60 Hz), 720p (30, 50, 60 Hz), 720/24p, 576p, 480p, PC-formater

3840 × 2160p (100, 120 Hz)^{*2*3}

Video (kun FW-75BZ30J / 65BZ30J / 55BZ30J / 50BZ30J / 43BZ30J / 32BZ30J):

4096 × 2160p (50, 60 Hz)^{*1*2}, 4096 × 2160p (24 Hz)^{*1}, 3840 × 2160p (50, 60 Hz)^{*2}, 3840 × 2160p (24, 25, 30 Hz), 1080p (30, 50, 60 Hz), 1080/24p, 1080i (50, 60 Hz), 720p (30, 50, 60 Hz), 720/24p, 576p, 480p, PC-formater

Lyd:

1 eARC (Enhanced Audio Return

Channel)-modus

7,1 kanal lineær PCM: 32/44,1/48 kHz
16 biter, Dolby Digital, Dolby Digital Plus,
DTS, Dolby TrueHD, DTS-HD MA, Dolby
Atmos, DTS:X Master Audio

Unntatt eARC-modus

5,1 kanal lineær PCM: 32/44,1/48/88,2/96/
176,4/192 kHz 16/20/24 biter, Dolby Audio,
Dolby Atmos, DTS

eARC/ARC (Enhanced Audio Return Channel/
Audio Return Channel) (kun HDMI IN 3)^{*4}

1 eARC-modus

7,1 kanal lineær PCM: 32/44,1/48 kHz 16 biter,
Dolby Digital, Dolby Digital Plus, DTS, Dolby
TrueHD, DTS-HD MA, Dolby Atmos, DTS:X
Master Audio

1 ARC-modus

Tokanals lineær PCM: 48 kHz 16 biter, Dolby
Audio, Dolby Atmos, DTS

↔ DIGITAL AUDIO OUT (OPTICAL)

Digital optisk kontakt (tokanals lineær PCM:
48 kHz 16 biter, Dolby Audio, DTS)

↔ HDMI 4 AUDIO IN

Analog lydinngang (minijack, stereo)

↔ (minijack, stereo)

Hodetelefon

↔ 1, ↔ 2

USB-port 1 støtter høyhastighets USB (USB 2.0)

USB-port 2 støtter superrask USB (USB 3.1

Gen 1)

LAN

10BASE-T/100BASE-TX-kontakt

(Tilkoblingshastigheten kan variere avhengig
av driftsmiljøet til nettverket.

Kommunikasjonshastighet og kvalitet
garanteres ikke.)

⊖ ⊕ 19.5 V (kun FW-32BZ30J)

Nettadapterinngang

REMOTE

RS-232C, minijack

Denne kontakten er for mottak av eksternt
kontrollsignal.

Strøm, produktmikrokort og annet

Strømkraft

unntatt for modell med medfølgende
strømadapter

220 V – 240 V vekselstrøm, 50 Hz
bare modeller med medfølgende
strømadapter

19,5 V likestrøm (DC) med strømadapter
Spenning: Inntak 220 V – 240 V vekselstrøm,
50 Hz

Energieffektivitetsklasse^{*5}

FW-100BZ40J: A+

FW-75BZ30J: A

FW-65BZ30J: A

FW-55BZ30J: B

FW-50BZ35J: A

FW-50BZ30J: B

FW-43BZ35J: B

FW-43BZ30J: A

FW-32BZ30J: B

Skjermstørrelse (målt diagonalt) (ca.)

FW-100BZ40J: 252,8 cm / 100 tommer

FW-75BZ30J: 189,3 cm / 75 tommer

FW-65BZ30J: 163,9 cm / 65 tommer

FW-55BZ30J: 138,8 cm / 55 tommer

FW-50BZ35J: 125,7 cm / 50 tommer

FW-50BZ30J: 125,7 cm / 50 tommer

FW-43BZ35J: 108,0 cm / 43 tommer

FW-43BZ30J: 108,0 cm / 43 tommer

FW-32BZ30J: 80,1 cm / 32 tommer

Strømforbruk⁵

I [Standard]-modus
FW-100BZ40J: 215 W
FW-75BZ30J: 187 W
FW-65BZ30J: 145 W
FW-55BZ30J: 123 W
FW-50BZ35J: 95 W
FW-50BZ30J: 97 W
FW-43BZ35J: 76 W
FW-43BZ30J: 64 W
FW-32BZ30J: 54 W

Årlig energiforbruk^{5*6}

FW-100BZ40J: 298 kWh per år
FW-75BZ30J: 259 kWh per år
FW-65BZ30J: 201 kWh per år
FW-55BZ30J: 171 kWh per år
FW-50BZ35J: 132 kWh per år
FW-50BZ30J: 135 kWh per år
FW-43BZ35J: 105 kWh per år
FW-43BZ30J: 89 kWh per år
FW-32BZ30J: 75 kWh per år

Strømforbruk i hvilemodus^{5*7*8}

FW-100BZ40J / 75BZ30J / 65BZ30J / 55BZ30J /
50BZ35J / 50BZ30J / 43BZ35J / 43BZ30J:
0,50 W (25 W i programvare-/
EPG-oppdateringsmodus)
FW-32BZ30J: 0,50 W (10 W i programvare-/
EPG-oppdateringsmodus)

Skjermopløsning (horisontal × vertikal) (piksler)
3840 × 2160

Nominell effekt

500 mA (for USB 1), 900 mA (for USB 2)

Mål (ca.) (b × h × d) (cm)

med bordstativ

Standardplassering:
FW-100BZ40J: 226,0 × 134,6 × 47,5
FW-75BZ30J: 168,6 × 104,5 × 41,0
FW-65BZ30J: 146,2 × 91,2 × 33,8
FW-55BZ30J: 124,3 × 78,7 × 33,8
FW-50BZ35J: 111,9 × 71,5 × 28,6
FW-50BZ30J: 112,6 × 71,8 × 28,6
FW-43BZ35J: 96,4 × 62,8 × 28,6
FW-43BZ30J: 97,2 × 63,2 × 28,6
FW-32BZ30J: 72,6 × 45,4 × 17,2
Snever plassering:
FW-75BZ30J: 168,6 × 104,5 × 41,0
FW-65BZ30J: 146,2 × 91,2 × 33,8
FW-55BZ30J: 124,3 × 78,7 × 33,8

uten bordstativ

FW-100BZ40J: 226,0 × 129,7 × 9,8
FW-75BZ30J: 168,6 × 96,9 × 7,2
FW-65BZ30J: 146,2 × 84,2 × 7,1
FW-55BZ30J: 124,3 × 71,9 × 7,1
FW-50BZ35J: 111,9 × 64,9 × 7,0
FW-50BZ30J: 112,6 × 65,3 × 7,0
FW-43BZ35J: 96,4 × 56,3 × 6,9
FW-43BZ30J: 97,2 × 56,7 × 7,0
FW-32BZ30J: 72,6 × 43,0 × 7,6

Stativbredde (ca.) (cm)

Standardplassering:
FW-100BZ40J: 190,1
FW-75BZ30J: 133,0
FW-65BZ30J: 113,0
FW-55BZ30J: 98,3
FW-50BZ35J: 66,5
FW-50BZ30J: 66,5
FW-43BZ35J: 66,5
FW-43BZ30J: 66,5
FW-32BZ30J: 60,6

Snever plassering:
FW-75BZ30J: 55,9
FW-65BZ30J: 47,8
FW-55BZ30J: 45,8

Vekt (ca.) (kg)

med bordstativ

FW-100BZ40J: 92,6
FW-75BZ30J: 32,9
FW-65BZ30J: 22,5
FW-55BZ30J: 16,6
FW-50BZ35J: 13,3
FW-50BZ30J: 12,9
FW-43BZ35J: 10,7
FW-43BZ30J: 10,5
FW-32BZ30J: 7,7

uten bordstativ

FW-100BZ40J: 88,9
FW-75BZ30J: 31,6
FW-65BZ30J: 21,6
FW-55BZ30J: 15,7
FW-50BZ35J: 12,7
FW-50BZ30J: 12,3
FW-43BZ35J: 10,2
FW-43BZ30J: 10
FW-32BZ30J: 7,5

Annet

Tilleggsutstyr

Veggmonteringsbrakett: SU-WL850 (kun
FW-75BZ30J / 65BZ30J / 55BZ30J)

Veggmonteringsbrakett: SU-WL450 (Gjelder
ikke FW-100BZ40J)

Kamera- og mikrofonenhet: FWA-CE100

Driftstemperatur: 0 °C – 40 °C

Driftsluftfuktighet: 10 % – 80 % relativ fuktighet (ikke-kondenserende)

- *1 Når det tilføres 4096 × 2160p på inngangen og [Bred modus] er innstilt på [Normal], vil oppløsningen vises som 3840 × 2160p. For å vise 4096 × 2160p, settes [Bred modus] innstillingen på [Full 1] eller [Full 2].
- *2 Se menyen på skjermen for å innstille [HDMI-signalformat].
- *3 Kun HDMI IN 3 & 4. Bruk HDMI-ultrahøyhastighetskabel for å koble til.
- *4 Koble lydsystemet ditt til HDMI IN 3 for å tilføre LCD-skjermlyd til lydsystemet.
- *5 Denne informasjonen er for EU og andre land der relevante forskrifter er basert på EUs forskrifter for energimerking.
- *6 Energiforbruk i kWh per år, basert på LCD-skjermens strømforbruk når den brukes 4 timer om dagen i 365 dager. Det faktiske energiforbruket vil avhenge av hvordan LCD-skjermen brukes.
- *7 Spesifisert strømforbruk i hvilemodus nås etter at LCD-skjermen har avsluttet nødvendige interne prosesser.
- *8 Strømforbruk i hvilemodus vil øke når LCD-skjermen er koblet til nettverket.

Merknader

- Tilgjengeligheten til tilleggsutstyr avhenger av land/region/LCD-skjermmodell/lagerstatus.
- Design og spesifikasjoner kan endres uten varsel.
- Noen av instruksjonene på skjermen gjelder kanskje ikke din LCD-skjermmodell.
- Produktdatabladet i denne håndboken er for DELEGERT KOMMISJONSFORORDNING (EU) 1062/2010. Se nettsiden for informasjon om (EU) 2019/2013.

Varemerker

- Uttrykkene HDMI og HDMI High-Definition Multimedia Interface, og HDMI-logoen, er varemerker eller registrerte varemerker som tilhører HDMI Licensing Administrator, Inc. i USA og andre land.
- Dolby, Dolby Vision, Dolby Atmos, Dolby Audio og dobbelt-D symbolet er varemerker som tilhører Dolby Laboratories Licensing Corporation. Produsert på lisens fra Dolby Laboratories. Konfidensielt og upublisert arbeid. Opphavsrett © 1992-2020 Dolby Laboratories. Alle rettigheter forbeholdes.
- Vewd® Core. Copyright 1995-2021 Vewd Software AS. All rights reserved.
- Google og Android er varemerker som tilhører Google LLC.
- Wi-Fi®, Wi-Fi Alliance® og Wi-Fi Direct® er registrerte varemerker som tilhører Wi-Fi Alliance.
- Wi-Fi CERTIFIED™ logoen er et sertifiseringsmerke for Wi-Fi Alliance.

- For DTS-patenter, se <http://patents.dts.com>. Fremstilt under lisens fra DTS, Inc. DTS, Digital Surround og DTS-logoen er registrerte varemerker eller varemerker for DTS, Inc. i USA og andre land. © 2020 DTS, Inc. ALLE RETTIGHETER FORBEHOLDES.
- Bluetooth®-merket og logoene er registrerte varemerker som eies av Bluetooth SIG, Inc., og all bruk av slike merker av Sony Corporation, er under lisens. Andre varemerker og varemerkenavn tilhører sine respektive eiere.
- TUXERA er et registrert varemerke for Tuxera Inc. i USA og andre land.
- Alle andre varemerker eies av de respektive eiere.

Produktregistreringsnummer

(DELEGERT

KOMMISJONSFORORDNING (EU) 2019/2013)

FW-100BZ40J (495597), FW-75BZ30J (527375), FW-65BZ30J (527373), FW-55BZ30J (527370), FW-50BZ35J (526764), FW-50BZ30J (527368), FW-43BZ35J (526771), FW-43BZ30J (527366), FW-32BZ30J (527365).

Spis treści

WAŻNA UWAGA	2
Informacje dotyczące bezpieczeństwa	2
Schemat podłączeń	4
Pilot i Monitor LCD	7
Ustawienia	8
Tryb Pro	8
Ustawienia zalecane	9
Funkcje sterowania	10
RS-232C	10
IP	12
Załącznik	13
Rozszerzone oprogramowanie	13
Montaż Monitora LCD na ścianie ...	14
Rozwiązywanie problemów	15
Dane techniczne	16

Informacje o instrukcjach

Ten Monitor LCD jest dostarczany z następującymi instrukcjami. Prosimy o zachowanie instrukcji do wykorzystania w przyszłości.

Przewodnik ustawień

- Instalacja i konfiguracja Monitora LCD.



Przewodnik (ta instrukcja) / Dokumentacja bezpieczeństwa

- Informacje dotyczące bezpieczeństwa, pilot, rozwiązywanie problemów, instalacja na ścianie, dane techniczne itp.



Pomoc

Więcej informacji o rozwiązywaniu problemów i inne użyteczne informacje są dostępne bezpośrednio w Monitorze LCD. Naciśnij **HELP** na pilocie, aby wyświetlić listę.



Menu ustawień mogą zostać zmienione bez powiadomienia.

WAŻNE - Przed użyciem produktu Sony przeczytaj Umowę licencyjną oprogramowania użytkownika końcowego.

Korzystanie z produktu oznacza akceptację Umowy licencyjnej oprogramowania użytkownika końcowego. Umowa licencyjna na oprogramowanie między Tobą a Sony jest dostępna online na stronie Sony (<https://www.sony.net/tv-software-licenses/>) lub na ekranie produktu. Przejdź do [Ustawienia] → [System] → [Informacje] → [Informacje prawne] → [Uwagi i licencje].

Uwaga

- Przed przystąpieniem do eksploatacji Monitora LCD należy zapoznać się z częścią „Informacje dotyczące bezpieczeństwa”.
- Aby zapoznać się z dodatkowymi informacjami na temat bezpieczeństwa, przeczytaj dostarczoną dokumentację bezpieczeństwa.
- Zdjęcia i ilustracje użyte w Przewodniku ustawień i w tej instrukcji mają charakter jedynie poglądowy i mogą się różnić od rzeczywistego produktu.

Localizacja etykiety identyfikacyjnej

Etykiety z numerem modelu, datą produkcji (rok i miesiąc) oraz specyfikacją elektryczną znajdują się z tyłu Monitora LCD lub opakowania.

W przypadku modeli wyposażonych w zasilacz sieciowy: Etykiety z numerem modelu i numerem seryjnym zasilacza sieciowego znajdują się na spodzie zasilacza sieciowego.

WAŻNA UWAGA

Informacja dotycząca sprzętu radiowego

Sony Corporation niniejszym oświadcza, że typy urządzeń radiowych FW-100BZ40J, FW-75BZ30J, FW-65BZ30J, FW-55BZ30J, FW-50BZ35J, FW-50BZ30J, FW-43BZ35J, FW-43BZ30J, FW-32BZ30J są zgodne z dyrektywą 2014/53/UE. Pełny tekst deklaracji zgodności UE jest dostępny pod następującym adresem internetowym: <https://compliance.sony.eu>

Dla tego sprzętu radiowego zastosowanie mają poniższe ograniczenia dotyczące użytkowania lub wymóg uzyskania zezwolenia na użytkowanie obowiązujący w AT, BE, HR, CY, CZ, DK, EE, FI, FR, DE, EL, HU, IE, IT, LV, LT, LU, MT, NL, PL, PT, SK, SI, ES, SE, UK, UK (NI), IS, LI, NO, CH, BG, RO, TR, AL, BA, MK, MD, RS, ME, Kosovo : pasmo 5150 - 5350 MHz jest ograniczone wyłącznie do zastosowań wewnątrz pomieszczeń.

Informacje dotyczące bezpieczeństwa

Montaż i instalacja

Aby uniknąć ryzyka wybuchu pożaru, porażenia prądem elektrycznym, uszkodzenia sprzętu i/lub ewentualnych obrażeń ciała, Monitor LCD należy zainstalować zgodnie z instrukcjami podanymi poniżej.

Instalacja

- Monitor LCD powinien być zainstalowany w pobliżu łatwo dostępnego gniazdka.
- Ustaw Monitor LCD na stabilnej, równej powierzchni tak, aby zapobiec ryzyku jego przewrócenia i spowodowania obrażeń ciała lub uszkodzenia mienia.
- Zainstaluj Monitor LCD w miejscu, w którym nie może zostać pociągnięty, popchnięty lub przewrócony.

- Zainstaluj Monitor LCD w taki sposób, aby jego podstawa nie wystawała poza stojak (nie należy do wyposażenia). Jeśli podstawa wystaje poza stojak, może to spowodować przewrócenie i upadek Monitora LCD, a w efekcie obrażenia osobiste lub uszkodzenie urządzenia.

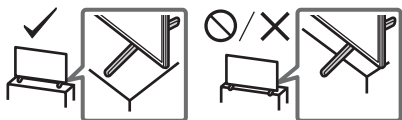

Transport

- Przed rozpoczęciem przenoszenia Monitora LCD należy odłączyć od niego wszystkie kable.
- Do przenoszenia dużego Monitora LCD potrzeba dwóch lub więcej osób (czterech lub więcej w przypadku FW-100BZ40J).
- Przenosząc Monitor LCD w rękach, należy go trzymać tak jak na rysunku. Nie wolno naciskać ekranu ciekłokrystalicznego ani ramy dookoła ekranu.
- Przy podnoszeniu lub przenoszeniu Monitora LCD należy go dobrze chwycić od spodu.

FW-100BZ40J

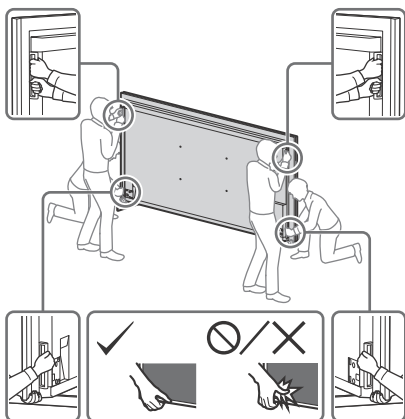

FW-75BZ30J / 65BZ30J / 55BZ30J / 50BZ35J / 50BZ30J / 43BZ35J / 43BZ30J / 32BZ30J

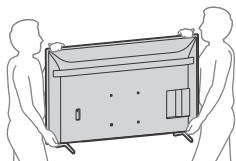

- Podczas transportu Monitor LCD nie powinien być narażony na wstrząsy mechaniczne i nadmierne wibracje.
- Na czas transportu Monitora LCD do naprawy lub podczas przeprowadzki, należy zapakować go w oryginalny karton i elementy opakowania.

Zabezpieczenie przed przewróceniem

FW-100BZ40J

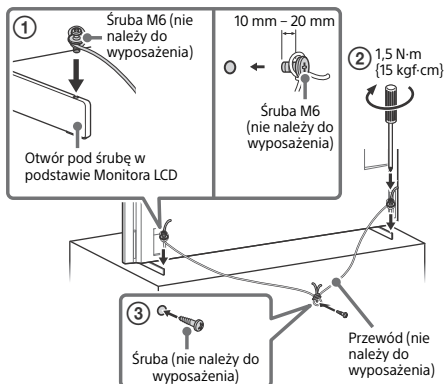

FW-75BZ30J / 65BZ30J / 55BZ30J / 50BZ35J / 50BZ30J / 43BZ35J / 43BZ30J

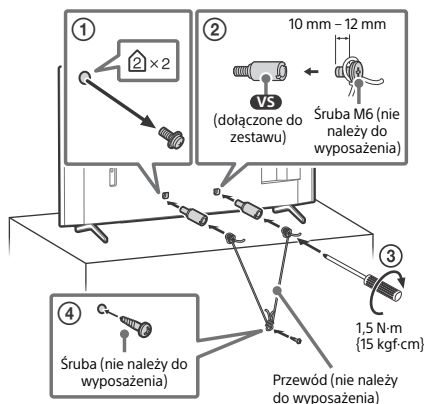

FW-32BZ30J

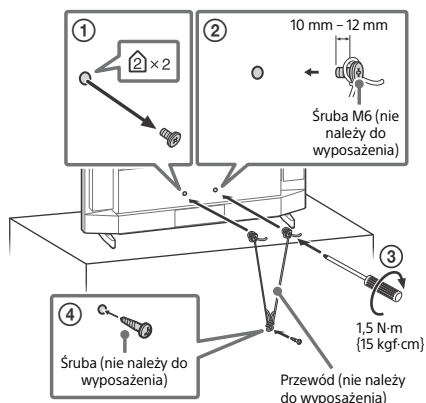

Schemat połączeń

Uwaga

- Złącza i etykiety mogą różnić się w zależności od regionu/kraju/modelu Monitora LCD.

FW-100BZ40J / 50BZ35J / 43BZ35J

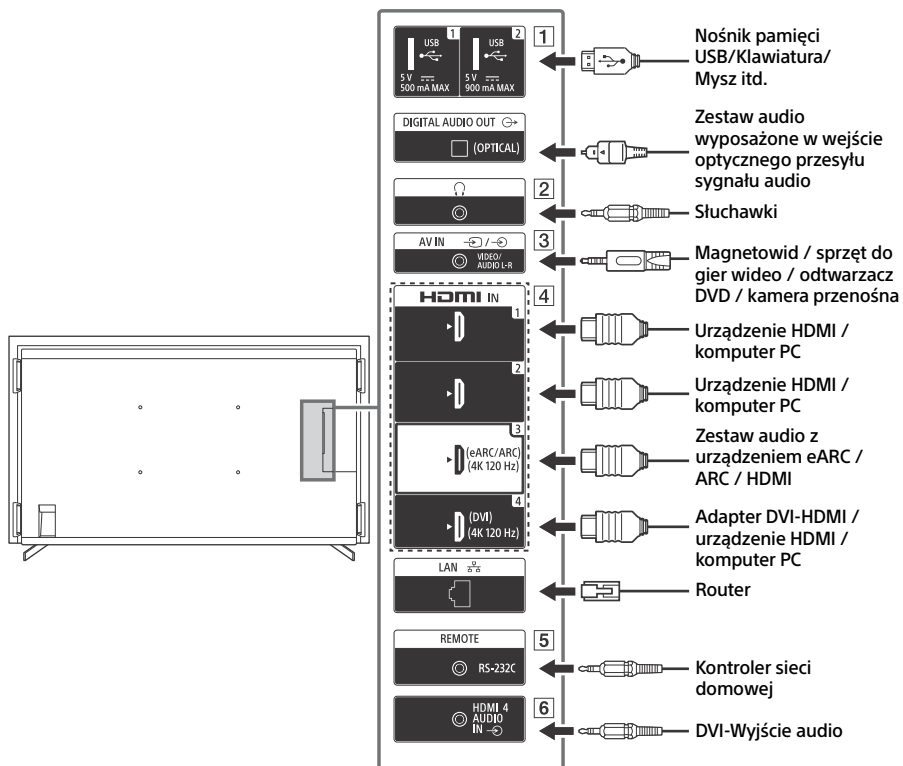

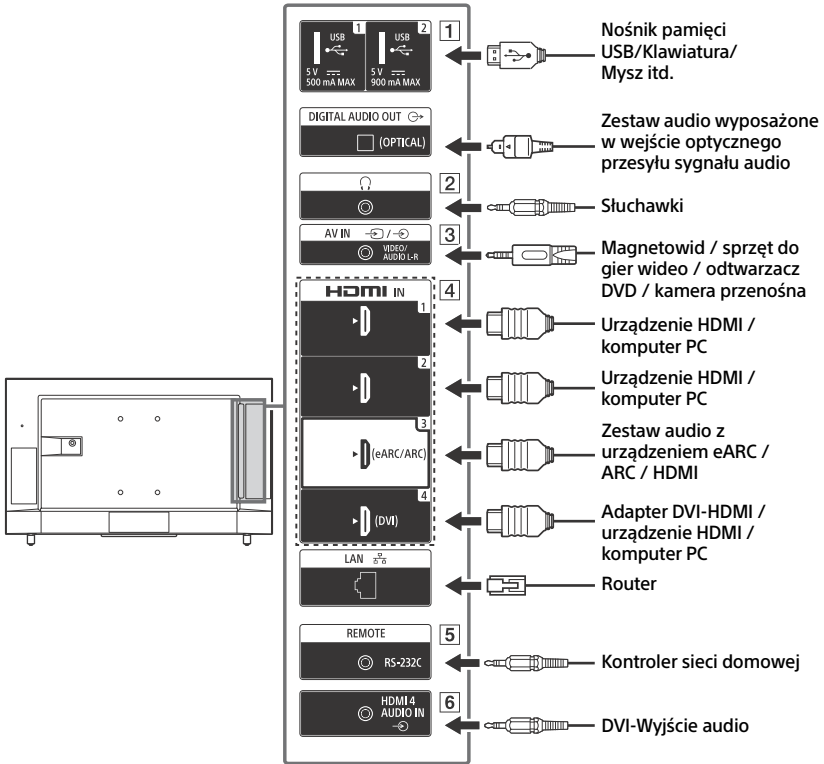

1 **USB 1**, **USB 2**

- Podłączenie dużego urządzenia USB może zakłócić pracę innych podłączonych urządzeń w pobliżu.

2 **(Słuchawki)**

- Obsługuje wyłącznie 3-biegunowe miniaturowe wtyczki stereo typu minijack.
- Nie można jednocześnie odtwarzać dźwięku zarówno na słuchawkach, jak i na głośnikach Monitora LCD.

3 **AV IN**

- W celu nawiązania połączenia kompozytowego, użyj przedłużacza kabla analogowego (nie należy do wyposażenia).

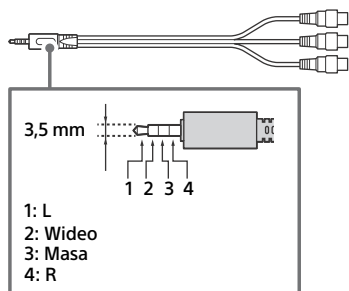

4 **HDMI IN 1/2/3/4**

- Interfejs HDMI pozwala na przesyłanie cyfrowego sygnału wideo i audio pojedynczym kablem.
- Jeśli urządzenie jest wyposażone w gniazdo DVI, podłącz je do wejścia HDMI IN 4 za pośrednictwem interfejsu adaptera DVI-HDMI (nie należy do wyposażenia), a następnie podłącz gniazdo wyjścia audio urządzenia do wejścia HDMI 4 AUDIO IN.

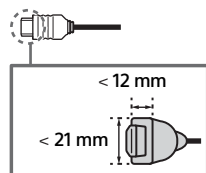

• **HDMI IN 3 eARC/ARC (Enhanced Audio Return Channel/Audio Return Channel)**

Podłącz zestaw audio HDMI IN 3, aby doprowadzić dźwięk Monitora LCD do zestawu audio. Systemy obsługujące kanał HDMI eARC/ARC potrafią za pomocą tego samego kabla HDMI wysyłać obraz do Monitora LCD i odbierać od niego dźwięk. Jeśli zestaw audio nie obsługuje HDMI eARC/ARC, konieczne jest dodatkowe połączenie DIGITAL AUDIO OUT (OPTICAL).

- Aby połączyć system audio z eARC, należy użyć kabla HDMI z funkcją Ethernet.

5 **REMOTE RS-232C**

- Złącze do komunikacji szeregowej. Szczegóły, patrz „Funkcje sterowania”.

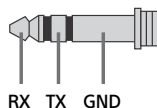

6 **HDMI 4 AUDIO IN**

- Jeśli urządzenie jest wyposażone w gniazdo DVI, podłącz je do wejścia HDMI IN 4 za pośrednictwem interfejsu adaptera DVI-HDMI (nie należy do wyposażenia), a następnie podłącz gniazdo wyjścia audio urządzenia do wejścia HDMI 4 AUDIO IN.

Pilot i Monitor LCD

Kształt, układ, dostępność i działanie funkcji przycisków pilota mogą się różnić w zależności od regionu/kraju/modelu/ustawień Monitora LCD.

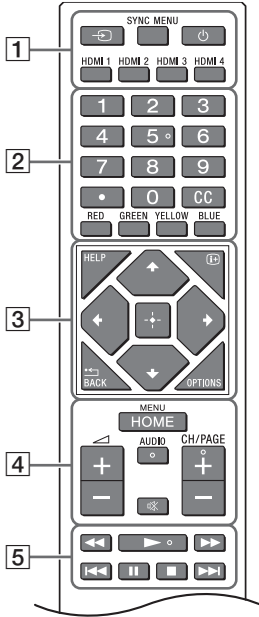

- 1 (Wybór wejścia): Wyświetlanie i wybieranie źródła sygnału wejściowego itp.
SYNC MENU: Wyświetlanie menu BRAVIA Sync.

(Zasilanie)
HDMI 1/2/3/4

- 2 Przyciski numeryczne
 (kropka)
CC
Kolorowe przyciski

- 3 **HELP:** Wyświetlanie menu pomocy.

(Wyświetlacz ekranu): Wyświetlanie informacji.

/BACK

OPTIONS: Wyświetlani listy funkcji, które są w danym momencie dostępne do użytku.

/↑/↓/←/→/□ (Panel nawigacyjny D-Pad): Nawigacja w menu ekranowym i wybór opcji.

- 4 **HOME/MENU**

+/- (Głośność)

AUDIO: Wybór dźwięku źródła wielojęzycznego lub podwójnego dźwięku (w zależności od źródła programu).

* (Wyciszenie)*

CH/PAGE +/-

- 5

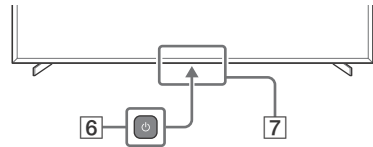

- 6 (Zasilanie)

- 7 Czujnik pilota zdalnego sterowania / Czujnik światła / LED

* Skrót dostępności jest dostępny przez naciśnięcie i przytrzymanie przycisku * (Wyciszenie).

Ustawienia

Tryb Pro

W [Tryb Pro] można korzystać z różnych praktycznych funkcji do użytku profesjonalnego. W niniejszym dokumencie opisano, jak zmienić na [Tryb Pro] oraz przedstawiono standardowe funkcje [Tryb Pro].

Tryb Pro

Tryb normalny: Jest to tryb domyślny. W tym trybie funkcje [Tryb Pro] nie są dostępne.

Tryb ustawień Pro: Tryb ten umożliwia konfigurację różnych ustawień funkcji [Tryb Pro].

Tryb Pro: Jest to tryb operacyjny lub do użytku profesjonalnego w sytuacji, kiedy nie można korzystać z funkcji [Tryb Pro].

Jak zmienić tryb



Kiedy Monitor jest ustawiony w Trybie normalnym lub Trybie ustawień Pro

- Przejdź do opcji [Główne (menu)] → [Aplikacje] → [Narzędzie trybu Pro], a następnie wybierz tryb, który chcesz zmienić.

Kiedy Monitor znajduje się w Trybie Pro

- Naciskaj kolejno, co sekundę, opisane poniżej klawisze aktywacji na pilocie.

Po ponownym uruchomieniu monitora tryb zostanie zmieniony na [Tryb ustawień Pro].

Klawisz aktywacji:  (Wyświetlacz ekranu) /  (Wyciszenie) /  +/- (Głośność +) / **HOME/MENU**

*Na początku nie można zmienić trybu z [Narzędzie trybu Pro] na [Tryb Pro]. Aby zmienić tryb z [Narzędzie trybu Pro], przejdź do [Pro Ustawienia] → [Ograniczenia funkcji] → [Aplikacje] i zmień [Narzędzie trybu Pro] na [Włącz] w opcji [Tryb ustawień Pro].

Wprowadzenie funkcji Trybu Pro

W [Tryb Pro] można korzystać z różnych praktycznych funkcji. Standardowe funkcje [Tryb Pro] zostały przedstawione poniżej.

– Ustawianie operacji Monitora podczas włączania zasilania

Operacje Monitora można ustawić po odłączeniu i ponownym podłączeniu wtyczki przewodu zasilającego.

– Zoptymalizowane wyświetlanie ekranu sygnału PC

Na ekranie wyświetlony zostanie ekran wejścia PC w optymalnym rozmiarze zgodnie z formatem PC.

– Sterowanie zasilaniem i automatyczne przełączanie wejścia poprzez wykrywanie sygnału HDMI

W przypadku włączenia monitora, kiedy urządzenie HDMI jest podłączone, można automatycznie zmienić podłączone wejście na HDMI.

– Ustawienia wyświetlanego menu po naciśnięciu przycisku HOME/MENU

Wyświetlane menu można wybrać, naciskając przycisk **HOME/MENU** na pilocie.

– Po uruchomieniu monitora wstępne wskazanie źródła sygnału

Po uruchomieniu monitora można wyznaczyć początkowe źródło sygnału.

– Blokada Trybu Pro

Aby zabezpieczyć ustawienia [Tryb Pro], można skorzystać z kodu PIN.

– Ustawienie początkowej/maksymalnej głośności

Można ustawić początkową i maksymalną głośność dla monitora.

– Ograniczanie funkcji monitora przy użyciu pilota

Przy użyciu pilota można ograniczyć obsługę monitora.

- **Ograniczenie wejść zewnętrznych**
Można ograniczyć korzystanie z wejść zewnętrznych.
- **Ograniczenie korzystania z aplikacji**
Można ograniczyć korzystanie z aplikacji monitora.

Jak ustawić funkcje Trybu Pro

Przejdź do [Główne (menu)] → [Ustawienia] → [Pro Ustawienia], jeśli Monitor znajduje się w [Tryb ustawień Pro].*

*Różni się w zależności od wersji systemu operacyjnego.

Ustawienia zalecane

W niniejszej sekcji przedstawiono ustawienia zalecane podczas obsługi Monitora w celach profesjonalnych.

Ustawianie funkcji ECO

- 1 Przejdź do [Ustawienia] → [System] → [Zasilanie i energia].
 - Ustaw [Wyłączenie TV po okresie bezczynności] na [Wył.].

Ustawianie funkcji IP

- 2 Przejdź do [Ustawienia] → [Sieć i internet] → [Konfiguracja sieci domowej] → [Kontrola IP].
 - Ustaw [Uwierzytelnienie] na [Klucz wstępny i normalny].
 - Ustaw [Prosta kontrola IP] na [Wł.].

Automat. pobieranie oprogram

- 3 Przejdź do [Ustawienia] → [System] → [Informacje] → [Aktualizacja oprogramowania systemowego].
 - Ustaw [Automatycznie sprawdzaj dostępność aktualizacji] na [Wył.].

Ustawienia obrazu

- 4 Przejdź do [Ustawienia] → [Obraz i dźwięk] → [Obraz].
 - Ustaw [Czujnik światła] na [Wył.].
 - Wybierz opcję [Tryb obrazu] zgodnie z zastosowaniem.

[**Żywy**]: Korzystanie z wyświetlania cyfrowego znakowania

[**Własny**]: Wyświetlanie oryginalnego obrazu w stanie takim jaki jest

[**Grafika**]: Wyświetlanie ekranu PC

Funkcje sterowania

RS-232C

Monitorem można sterować za pośrednictwem zewnętrznej usługi przez RS-232C. Połączenie RS-232C zostało krótko opisane na tej stronie.

Interfejs

Nawiąż połączenie RS-232C z Monitorem, korzystając z miniwtyku stereo 3,5 mm.

Miniwtyk stereo 3,5 mm

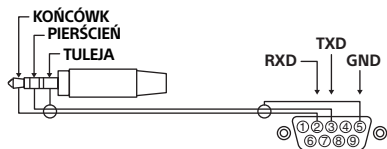

KOŃCÓWK: Monitor → Kontroler
PIERŚCIEN: Kontroler → Monitor

Ustawienia połączeń

W przypadku nawiązywania połączenia RS-232C, skonfiguruj ustawienia połączenia w następujący sposób.

Prędkość transmisji	9600 b/s
Dane	8 bitów
Parzystość	Brak
Rozpocznij bit	1 bit
Zatrzymaj bit	1 bit
Sterowanie przepływem	Brak

Format danych

Prezentujemy format danych dla komunikacji RS-232C poniżej.

(a) Żądania z kontrolera dla monitora

Nr	Pozycja	Wartość	
1	Nagłówek	0x8C	: Sterowanie
2	Kategoria	0x00	(naprawiono)
3	Funkcja	0xXX	
4	Długość	0xXX	(=Dane X+1 bit)
5	Dane 1	0xXX	
:	:	0xXX	
:	:	0xXX	
X+4	Dane X	0xXX	
X+5	Sprawdź wynik dodawania	0xXX	

(b) Odpowiedzi monitora dla kontrolera

Nr	Pozycja	Wartość	
1	Nagłówek	0x70	Odpowiedzi
2	Odpowiedzi	0x00	Ukończono (zakończenie typowe)
		0x01	: Przekroczono limit (Zakończenie nietypowe-przekroczono maksymalną wartość)
		0x02	: Przekroczono limit (Zakończenie nietypowe-przekroczono minimalną wartość)
		0x03	: Polecenie anulowano (Zakończenie nietypowe)
		0x04	: Błąd przetwarzania (Błąd formatowania danych)
3	Sprawdź wynik dodawania	0xXX	

PL

Przykład polecenia

Poniżej opisano przykłady poleceń komunikacyjnych RS-232C.

Sterowanie	Nagłówek	Kategoria	Funkcja	Długość	Dane 1	Dane X	Sprawdź wynik dodawania
Wł./wył. zasilanie	0x8C	0x00	0x00	0x02	0x00 (wył.)	-	0x8E
					0x01 (wł.)	-	0x8F
Wybór wejścia HDMI	0x8C	0x00	0x02	0x03	0x04 (HDMI)	0x01 (#1)	0x96
						0x02 (#2)	0x97
						0x03 (#3)	0x98
						0x04 (#4)	0x99

Aby uzyskać więcej informacji w zakresie RS-232C, należy się skontaktować z przedstawicielem handlowym.

IP

Monitorem można sterować za pośrednictwem IP z aplikacji HTML5/Androidu na Monitorze lub rozszerzonym urządzeniu. Można zarządzać informacjami dotyczącymi wejścia/zasilania i je monitorować, uruchamiać lub zamykać aplikację, sterować wyświetlaczem, poprzez np. zmianę źródła wejścia i regulację głośności. Można także ograniczyć polecenia przy użyciu funkcji uwierzytelniania.

Obsługiwany protokół IP

Nazwa protokołu	Warstwa	Format	Uwierzytelnianie	Wyjaśnienie
REST API	HTTP	JSON-RPC	Tak	Interfejsy API, których celem jest sterowanie urządzeniem.
IRCC-IP	HTTP	SOAP	Tak	Sterowanie z obsługą podczerwieni przez protokół internetowy. Technologia i formaty do przesyłania poleceń pilota przez Internet.
Prosta kontrola IP	TCP	Byte stream	Niedostępne	Obsługiwane są tylko standardowe funkcje.

Ustawienia Monitora

W przypadku korzystania z funkcji [Kontrola IP], należy najpierw skonfigurować monitor w następujący sposób.

Przejdź do [Ustawienia] → [Sieć i internet] → [Konfiguracja sieci domowej] → [Kontrola IP].

Aby ustawić REST API i IRCC-IP,

- Wybierz opcję [Uwierzytelnianie].
- W razie potrzeby, użyj opcji [Klucz wstępny].

Aby aktywować Prostą kontrolę IP,

- Włącz opcję [Prosta kontrola IP].

Przykład żądania i odpowiedzi HTTP dla REST API

Poniżej przedstawiony jest przykład żądania i odpowiedzi w celu uzyskania stanu sieci Monitora (adres IP: 192.168.0.1 Wstępnie udostępniony klucz „1234”).

URL

http://192.168.0.1/sony/system

Żądanie

```
POST /sony/system HTTP/1.1
Host: 192.168.0.1
Content-Type: application/json; charset=UTF-8
Content-Length: 70
X-Auth-PSK: 1234

{"method": "getPowerStatus", "params": [], "id": 50, "version": "1.0"}
```

Odpowiedź

```
HTTP/1.1 200 OK
Content-Type: application/json; charset=UTF-8
Content-Length: 44

{"result": [{"status": "active"}], "id": 50}
```

Aby uzyskać więcej informacji w zakresie [Kontrola IP], należy się skontaktować z przedstawicielem handlowym.

Załącznik

Rozszerzone oprogramowanie

Aby korzystać z Monitora w bardziej wygodny sposób, można użyć rozszerzonego oprogramowania. Na tej stronie przedstawiony jest przykład rozszerzonego oprogramowania.

Aby uzyskać więcej informacji, należy się skontaktować z przedstawicielem handlowym.

Oprogramowanie do monitorów biurowych

Zapewnia praktyczne funkcje do używania monitora jako narzędzia biurowego podłączonego do komputera w sali konferencyjnej lub w podobnym pomieszczeniu.

Przykłady funkcji:

- Funkcja zarządzania zasilaniem/monitorowania zasilania.
- Funkcja białej tablicy.
- System połączony z systemem rezerwacji sal konferencyjnych.
- Licznik czasu prezentacji.
- Zmieniać wejścia lub włączać/wyłączać zasilanie można bez użycia pilota.

Oprogramowanie do cyfrowego znakowania

W przypadku korzystania z monitora jako wyświetlacza do cyfrowego znakowania, oprogramowanie zapewnia praktyczne funkcje.

Przykłady funkcji:

- Funkcja zarządzania dystrybucją cyfrowego znakowania do wielu monitorów za pośrednictwem sieci.
- Funkcja odtwarzania z łatwym znakowaniem za pomocą pamięci USB.
- Funkcja zarządzania zawartością i listą odtwarzania.
- Ustawienie elastycznego harmonogramu dostaw na podstawie godziny i dnia tygodnia.

Montaż Monitora LCD na ścianie

Używanie opcjonalnego uchwyty ściennego (SU-WL850 lub SU-WL450)* (nie należy do wyposażenia)

Do klientów:

Ze względu na ochronę produktu i zapewnienie bezpieczeństwa firma Sony zaleca, aby montaż tego Monitora LCD był wykonywany przez przedstawicieli firmy Sony lub licencjonowanych wykonawców. Nie należy podejmować samodzielnych prób montażu.

Do dystrybutorów firmy Sony i licencjonowanych wykonawców:

Zwracać uwagę na bezpieczeństwo podczas montażu, konserwacji okresowej i sprawdzania tego produktu.

Informacje dotyczące montażu przy użyciu uchwyty ściennego

Aby uzyskać instrukcje montażu Uchwyty ściennego, zobacz Informacje dotyczące montażu (Uchwyty ściennego) na stronie produktu swojego modelu Monitora LCD.

<https://www.sony.eu/support>

- Postępuj zgodnie z instrukcjami dostarczonymi z Uchwytem ściennym dla danego modelu. Do zamontowania tego Monitora LCD wymagane jest odpowiednie doświadczenie, szczególnie w celu oceny, czy ściana jest odpowiednio wytrzymała, aby unieść ciężar Monitora LCD.
- Firma Sony nie ponosi żadnej odpowiedzialności za uszkodzenia lub obrażenia spowodowane nieprawidłową obsługą lub montażem.
- Montaż uchwyty na ścianie należy zlecić wykwalifikowanemu instalatorowi.
- Ze względów bezpieczeństwa zaleca się stosowanie akcesoriów Sony:
 - Uchwyty ścienne SU-WL850
 - Uchwyty ścienne SU-WL450

- Podczas montażu Uchwyty ściennego do Monitora LCD należy używać śrub dostarczonych razem z Uchwytem ściennym. Dostarczone śruby są zaprojektowane w sposób pokazany na ilustracji w przypadku pomiaru od powierzchni mocującej Uchwyty ściennego. Średnica i długość śrub różnią się w zależności od modelu Uchwyty ściennego. Stosowanie śrub innych niż dostarczane w komplecie może spowodować uszkodzenia wewnętrzne w Monitorze LCD, jego upadek, itp.

FW-75BZ30J / 65BZ30J / 55BZ30J / 50BZ35J / 50BZ30J / 43BZ35J / 43BZ30J

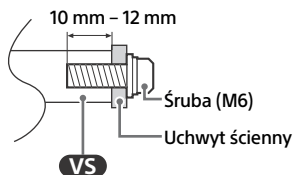

FW-32BZ30J

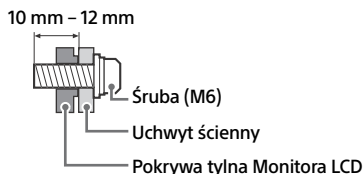

- Nieużywane śruby i podstawę należy przechowywać w bezpiecznym miejscu z przeznaczeniem do zamontowania w przyszłości. Śruby należy przechowywać poza zasięgiem dzieci.

* Wyłącznie w przypadku niektórych regionów/krajów/ modeli Monitora LCD.

Używanie opcjonalnego uchwyty ściennego (wyjątkiem modelu SU-WL850 lub SU-WL450) (nie należy do wyposażenia)

Instrukcja obsługi zawiera czynności przygotowania Monitora LCD do zawieszenia na ścianie.

Monitor LCD można zamocować na ścianie za pomocą uchwyty ściennego (nie należy do wyposażenia). Jeśli do Monitora LCD dołączona jest podstawa, Monitor LCD może wymagać odłączenia podstawy.

Przed podłączeniem przewodów należy przygotować Monitor LCD do zamontowania Uchwyty ściennego.

Ze względu na bezpieczeństwo produktu oraz użytkownika firma Sony zaleca, aby montaż Monitora LCD na ścianie był wykonywany przez wykwalifikowanych monterów. Nie należy podejmować samodzielnych prób montażu.

- Postępuj zgodnie z instrukcjami dostarczonymi z Uchwytem ściennym dla danego modelu. Do zamontowania tego Monitora LCD wymagane jest odpowiednie doświadczenie, szczególnie w celu oceny, czy ściana jest odpowiednio wytrzymała, aby unieść ciężar Monitora LCD.
- Wkręty do montażu uchwyty ściennego do Monitora LCD nie należą do wyposażenia.
- Długość wkrętu do uchwyty ściennego różni się w zależności od grubości tego uchwyty. Proszę zapoznać się z poniższą ilustracją.

FW-100BZ40J

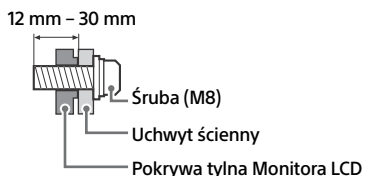

FW-75BZ30J / 65BZ30J / 55BZ30J / 50BZ35J / 50BZ30J / 43BZ35J / 43BZ30J

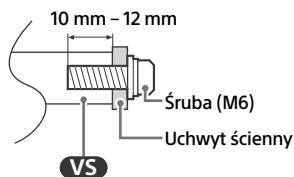

FW-32BZ30J

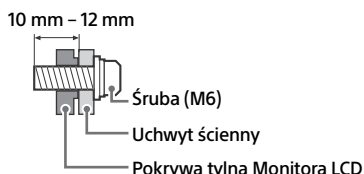

Rozwiązywanie problemów

W celu rozwiązania ogólnych problemów, takich jak: czarny ekran, brak dźwięku, zawieszony obraz, brak reakcji Monitora LCD lub utrata sygnału sieciowego, wykonaj następujące czynności.

- 1 Uruchom Monitor LCD ponownie, naciskając przycisk zasilania na pilocie przez pięć sekund. Monitor LCD zostanie uruchomiony. Jeśli Monitor LCD nie zostanie uruchomiony ponownie, spróbuj odłączyć przewód sieciowy, a następnie naciśnij i puść przycisk zasilania na Monitorze LCD. Poczekaj dwie minuty i podłącz przewód zasilający. Ewentualnie naciśnij przycisk zasilania na Monitorze LCD i przytrzymaj go przez około 40 sekund do momentu, aż Monitor LCD wyłączy się.
- 2 Zapoznaj się z menu Pomoc, naciskając przycisk **HELP** na pilocie.
- 3 Podłącz Monitor LCD do Internetu i wykonaj aktualizację oprogramowania. Firma Sony zaleca aktualizację oprogramowania Monitora LCD. Aktualizacje oprogramowania zawierają nowe funkcje i ulepszenia wydajności.

Gdy Monitor LCD zostanie podłączony, przez pewien czas może się nie włączyć pomimo naciskania przycisku zasilania na pilocie lub Monitorze LCD.

Uruchomienie systemu wymaga trochę czasu. Należy odczekać jedną minutę, następnie spróbować włączyć Monitor LCD ponownie.

Pilot nie działa.

- Wymień baterie.

Dane techniczne

System

System panelu: Panel z wyświetlaczem ciekłokrystalicznym (LCD), Podświetlenie LED

Wyjście dźwięku:

FW-32BZ30J: 5 W + 5 W

FW-100BZ40J / 75BZ30J / 65BZ30J / 55BZ30J / 50BZ35J / 50BZ30J / 43BZ35J / 43BZ30J: 10 W + 10 W

Technologia bezprzewodowa

Protokół IEEE 802.11a/b/g/n/ac

Bluetooth® wer. 4.2

Pasma częstotliwości

Zakres częstotliwości	Moc wyjściowa
Bezprzewodowa sieć LAN (Monitor LCD)	
2400-2483,5 MHz	< 20,0 dBm
5150-5250 MHz	< 23,0 dBm
5250-5350 MHz	< 20,0 dBm
5470-5725 MHz	< 20,0 dBm
5725-5850 MHz	< 13,9 dBm
Bluetooth® (Monitor LCD)	
2400-2483,5 MHz	< 10,0 dBm

Gniazda wejścia/wyjścia

↔ AV IN

Wejście wideo/audio (mini jack)

HDMI IN 1/2/3/4 (kompatybilne z technologią HDCP 2.3)

Wideo (tylko model FW-100BZ40J / 50BZ35J / 43BZ35J):

4096 × 2160p (50, 60 Hz)^{*1*2}, 4096 × 2160p (24 Hz)^{*1}, 3840 × 2160p (50, 60 Hz)^{*2}, 3840 × 2160p (24, 25, 30 Hz), 1080p (30, 50, 60, 100, 120 Hz), 1080/24p, 1080i (50, 60 Hz), 720p (30, 50, 60 Hz), 720/24p, 576p, 480p, formaty komputerowe

3840 × 2160p (100, 120 Hz)^{*2*3}

Wideo (tylko model FW-75BZ30J / 65BZ30J / 55BZ30J / 50BZ30J / 43BZ30J / 32BZ30J):

4096 × 2160p (50, 60 Hz)^{*1*2}, 4096 × 2160p (24 Hz)^{*1}, 3840 × 2160p (50, 60 Hz)^{*2}, 3840 × 2160p (24, 25, 30 Hz), 1080p (30, 50, 60 Hz), 1080/24p, 1080i (50, 60 Hz), 720p (30, 50, 60 Hz), 720/24p, 576p, 480p, formaty komputerowe

Audio:

W trybie eARC (Enhanced Audio Return Channel)

7,1 kanałów, liniowe PCM: 32/44,1/48 kHz 16 bity, Dolby Digital, Dolby Digital Plus, DTS, Dolby TrueHD, DTS-HD MA, Dolby Atmos, DTS:X Master Audio

Z wyjątkiem trybu eARC

5,1 kanałów, liniowe PCM: 32/44,1/48/88,2/96/176,4/192 kHz 16/20/24 bity, Dolby Audio, Dolby Atmos, DTS

eARC/ARC (Enhanced Audio Return Channel/Audio Return Channel) (tylko HDMI IN 3)^{*4}

W trybie eARC

7,1 kanałów, liniowe PCM: 32/44,1/48 kHz 16 bity, Dolby Digital, Dolby Digital Plus, DTS, Dolby TrueHD, DTS-HD MA, Dolby Atmos, DTS:X Master Audio

W trybie ARC

Dwukanałowe liniowe PCM: 48 kHz 16 bity, Dolby Audio, Dolby Atmos, DTS

↔ DIGITAL AUDIO OUT (OPTICAL)

Cyfrowe gniazdo optyczne (dwukanałowe liniowe PCM: 48 kHz 16 bity, Dolby Audio, DTS)

↔ HDMI 4 AUDIO IN

Analogowe wejście audio (mini jack stereo)

⊖ (mini jack stereo)

Sluchawki

↔ 1, ↔ 2

Port USB 1 obsługuje standard High Speed USB (USB 2.0)

Port USB 2 obsługuje standard Super Speed USB (USB 3.1 Gen 1)

LAN

Gniazdo 10BASE-T/100BASE-TX (Prędkość połączenia zależy od parametrów sieci. Nie gwarantuje się prędkości i jakości transmisji.)

⊖ 19.5 V (tylko model FW-32BZ30J)

Wejście zasilacza sieciowego

REMOTE

RS-232C, gniazdo mini jack

Gniazdo pozwala odbierać zewnętrzny sygnał sterowania.

Moc, karta produktu i inne

Wymagania dotyczące zasilania

z wyjątkiem modeli wyposażonych w zasilacz sieciowy

220 V – 240 V (prąd zmienny), 50 Hz

wyłącznie modele wyposażone w zasilacz sieciowy

19,5 V DC z zasilaczem sieciowym

Wartości znamionowe: Wejście 220 V – 240 V (prąd zmienny), 50 Hz

Klasa efektywności energetycznej*5

FW-100BZ40J: A+
FW-75BZ30J: A
FW-65BZ30J: A
FW-55BZ30J: B
FW-50BZ35J: A
FW-50BZ30J: B
FW-43BZ35J: B
FW-43BZ30J: A
FW-32BZ30J: B

Wielkość ekranu (przekątna) (ok.)

FW-100BZ40J: 252,8 cm / 100 cali
FW-75BZ30J: 189,3 cm / 75 cali
FW-65BZ30J: 163,9 cm / 65 cali
FW-55BZ30J: 138,8 cm / 55 cali
FW-50BZ35J: 125,7 cm / 50 cali
FW-50BZ30J: 125,7 cm / 50 cali
FW-43BZ35J: 108,0 cm / 43 cali
FW-43BZ30J: 108,0 cm / 43 cali
FW-32BZ30J: 80,1 cm / 32 cali

Pobór mocy*5

W trybie [Standardowy]

FW-100BZ40J: 215 W
FW-75BZ30J: 187 W
FW-65BZ30J: 145 W
FW-55BZ30J: 123 W
FW-50BZ35J: 95 W
FW-50BZ30J: 97 W
FW-43BZ35J: 76 W
FW-43BZ30J: 64 W
FW-32BZ30J: 54 W

Roczne zużycie energii*5*6

FW-100BZ40J: 298 kWh rocznie
FW-75BZ30J: 259 kWh rocznie
FW-65BZ30J: 201 kWh rocznie
FW-55BZ30J: 171 kWh rocznie
FW-50BZ35J: 132 kWh rocznie
FW-50BZ30J: 135 kWh rocznie
FW-43BZ35J: 105 kWh rocznie
FW-43BZ30J: 89 kWh rocznie
FW-32BZ30J: 75 kWh rocznie

Pobór mocy w trybie czuwania*5*7*8

FW-100BZ40J / 75BZ30J / 65BZ30J / 55BZ30J /
50BZ35J / 50BZ30J / 43BZ35J / 43BZ30J:
0,50 W (25 W w trybie aktualizacji
oprogramowania lub elektronicznego
przewodnika po programach)
FW-32BZ30J: 0,50 W (10 W w trybie
aktualizacji oprogramowania lub
elektronicznego przewodnika po programach)

Rozdzielczość wyświetlacza (poziom × pion) (piksele)

3840 × 2160

Wartości znamionowe wyjścia

500 mA (w przypadku USB 1), 900 mA (w
przypadku USB 2)

Wymiary (przybliżone) (szer. × wys. × gł.) (cm)

z podstawą

Położenie standardowe:

FW-100BZ40J: 226,0 × 134,6 × 47,5
FW-75BZ30J: 168,6 × 104,5 × 41,0
FW-65BZ30J: 146,2 × 91,2 × 33,8
FW-55BZ30J: 124,3 × 78,7 × 33,8
FW-50BZ35J: 111,9 × 71,5 × 28,6
FW-50BZ30J: 112,6 × 71,8 × 28,6
FW-43BZ35J: 96,4 × 62,8 × 28,6
FW-43BZ30J: 97,2 × 63,2 × 28,6
FW-32BZ30J: 72,6 × 45,4 × 17,2

Położenie pionowe:

FW-75BZ30J: 168,6 × 104,5 × 41,0
FW-65BZ30J: 146,2 × 91,2 × 33,8
FW-55BZ30J: 124,3 × 78,7 × 33,8

bez podstawy

FW-100BZ40J: 226,0 × 129,7 × 9,8
FW-75BZ30J: 168,6 × 96,9 × 7,2
FW-65BZ30J: 146,2 × 84,2 × 7,1
FW-55BZ30J: 124,3 × 71,9 × 7,1
FW-50BZ35J: 111,9 × 64,9 × 7,0
FW-50BZ30J: 112,6 × 65,3 × 7,0
FW-43BZ35J: 96,4 × 56,3 × 6,9
FW-43BZ30J: 97,2 × 56,7 × 7,0
FW-32BZ30J: 72,6 × 43,0 × 7,6

Szerokość podstawy (przybliżone) (cm)

Położenie standardowe:

FW-100BZ40J: 190,1
FW-75BZ30J: 133,0
FW-65BZ30J: 113,0
FW-55BZ30J: 98,3
FW-50BZ35J: 66,5
FW-50BZ30J: 66,5
FW-43BZ35J: 66,5
FW-43BZ30J: 66,5
FW-32BZ30J: 60,6

Położenie pionowe:

FW-75BZ30J: 55,9
FW-65BZ30J: 47,8
FW-55BZ30J: 45,8

Waga (przybliżona) (kg)

z podstawą

FW-100BZ40J: 92,6
FW-75BZ30J: 32,9
FW-65BZ30J: 22,5
FW-55BZ30J: 16,6
FW-50BZ35J: 13,3
FW-50BZ30J: 12,9
FW-43BZ35J: 10,7
FW-43BZ30J: 10,5
FW-32BZ30J: 7,7

bez podstawy

FW-100BZ40J: 88,9
FW-75BZ30J: 31,6
FW-65BZ30J: 21,6
FW-55BZ30J: 15,7
FW-50BZ35J: 12,7
FW-50BZ30J: 12,3
FW-43BZ35J: 10,2
FW-43BZ30J: 10
FW-32BZ30J: 7,5

Inne

Wyposażenie dodatkowe

Uchwyt ścienny: SU-WL850 (tylko model
FW-75BZ30J / 65BZ30J / 55BZ30J)

Uchwyt ścienny: SU-WL450 (wyjątkiem
modelu FW-100BZ40J)

Moduł kamery i mikrofonu: FWA-CE100

Temperatura robocza: 0 °C – 40 °C

Wilgotność robocza: 10 % – 80 % wilgotności
względnej (bez kondensacji)

*1 W przypadku podłączenia do wejścia z rozdzielczością 4096 × 2160p i opcji [Tryb szerokoekranowy] ustawionej na [Normalny] wybrana zostaje rozdzielczość wyświetlania 3840 × 2160p. Aby wyświetlać rozdzielczość 4096 × 2160p, opcję [Tryb szerokoekranowy] należy ustawić na [Pełny 1] lub [Pełny 2].

*2 Zapoznaj się z menu ekranowym, aby ustawić [Format sygnału HDMI].

*3 Tylko HDMI IN 3 & 4. Wykonaj połączenie za pomocą kabla HDMI o bardzo dużej szybkości transmisji.

*4 Podłącz zestaw audio HDMI IN 3, aby doprowadzić dźwięk Monitora LCD do zestawu audio.

*5 Te informacje dotyczą krajów UE i innych krajów, których odpowiednie przepisy oparte są o przepisy UE dotyczące etykiet efektywności energetycznej.

*6 Zużycie energii w kWh rocznie, w oparciu o wyliczenie zużycia energii dla Monitora LCD pracującego 4 godziny dziennie przez 365 dni w roku. Rzeczywiste zużycie energii zależy od sposobu korzystania z Monitora LCD.

*7 Podany pobór mocy w trybie czuwania jest osiągnięty po zakończeniu wykonywania przez Monitor LCD wymaganych procesów wewnętrznych.

*8 Pobór mocy w trybie czuwania wzrośnie przy połączeniu Monitora LCD z siecią.

Uwaga

- Dostępność wyposażenia opcjonalnego zależy od kraju, regionu, modelu Monitora LCD i stanu magazynowego.
- Projekt i dane techniczne mogą zostać zmienione bez powiadomienia.
- Niektóre wskaźniki wyświetlane na ekranie mogą nie dotyczyć posiadanego modelu Monitora LCD.
- Karta produktu w niniejszym podręczniku odnosi się do ROZPORZĄDZENIA DELEGOWANEGO KOMISJI (UE) 1062/2010. W celu uzyskania informacji na temat rozporządzenia (UE) 2019/2013 należy skorzystać z odpowiedniej witryny internetowej.

Informacje dot. znaków towarowych

- Terminy HDMI, HDMI High Definition Multimedia Interface oraz logo HDMI są znakami towarowymi lub zarejestrowanymi znakami towarowymi HDMI Licensing Administrator, Inc. w Stanach Zjednoczonych i innych krajach.
- Dolby, Dolby Vision, Dolby Atmos, Dolby Audio i symbol z podwójnym D są znakami towarowymi firmy Dolby Laboratories Licensing Corporation. Wyprodukowano na licencji Dolby Laboratories. Dokumenty poufne, niepublikowane. Copyright © 1992-2020 Dolby Laboratories. Wszystkie prawa zastrzeżone.
- Vewd® Core. Copyright 1995-2021 Vewd Software AS. All rights reserved.
- Google i Android są zastrzeżonymi znakami towarowymi firmy Google LLC.
- Wi-Fi®, Wi-Fi Alliance® i Wi-Fi Direct® są zarejestrowanymi znakami towarowymi Wi-Fi Alliance.
- Logo Wi-Fi CERTIFIED™ jest znakiem certyfikacji podmiotu Wi-Fi Alliance.
- W kwestii informacji na temat patentów DTS należy skorzystać z witryny <http://patents.dts.com>. Produkowane na licencji DTS, Inc. DTS, Digital Surround oraz logo DTS są zastrzeżonymi znakami towarowymi lub znakami towarowymi firmy DTS, Inc. w Stanach Zjednoczonych i innych krajach. © 2020 DTS, Inc. WSZYSTKIE PRAWA ZASTRZEŻONE.
- Słowo i logo Bluetooth® są zarejestrowanymi znakami towarowymi Bluetooth SIG, Inc. i wszelkie użycie tych znaków przez Sony Corporation odbywa się na mocy licencji. Pozostałe znaki i nazwy towarowe należą do odpowiednich właścicieli.
- TUXERA jest zastrzeżonym znakiem towarowym firmy Tuxera Inc. w USA i innych krajach.

- Wszystkie inne znaki towarowe są własnością ich właścicieli.

**Numer rejestracji produktu
(ROZPORZĄDZENIE DELEGOWANE
KOMISJI (UE) 2019/2013)**

FW-100BZ40J (495597), FW-75BZ30J (527375),
FW-65BZ30J (527373), FW-55BZ30J (527370),
FW-50BZ35J (526764), FW-50BZ30J (527368),
FW-43BZ35J (526771), FW-43BZ30J (527366),
FW-32BZ30J (527365).

Περιεχόμενα

ΣΗΜΑΝΤΙΚΗ ΣΗΜΕΙΩΣΗ	2
Πληροφορίες σχετικά με την ασφάλεια	3
Διάγραμμα συνδέσεων	5
Τηλεχειριστήριο και Οθόνη LCD	8
Ρυθμίσεις	9
Λειτουργία Pro	9
Προτεινόμενες ρυθμίσεις	10
Λειτουργίες ελέγχου	11
RS-232C	11
IP	13
Παράρτημα	14
Εκτεταμένο λογισμικό	14
Εγκατάσταση της Οθόνης LCD στον τοίχο	15
Αντιμετώπιση προβλημάτων	16
Τεχνικά χαρακτηριστικά	17

Σχετικά με τα εγχειρίδια οδηγιών

Αυτή η Οθόνη LCD παρέχεται μαζί με τα παρακάτω εγχειρίδια οδηγιών. Παρακαλούμε φυλάξτε τα εγχειρίδια οδηγιών για μελλοντική χρήση.

Οδηγός εγκατάστασης

- Εγκατάσταση και ρύθμιση της Οθόνης LCD.

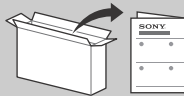

Οδηγός αναφοράς (το παρόν εγχειρίδιο) / Έγγραφο τεκμηρίωσης σχετικά με την ασφάλεια

- Πληροφορίες σχετικά με την ασφάλεια, τηλεχειριστήριο, αντιμετώπιση προβλημάτων, επιτοίχια εγκατάσταση, τεχνικά χαρακτηριστικά κ.λπ.



Βοήθεια

Βρείτε περισσότερες οδηγίες για την αντιμετώπιση προβλημάτων και άλλες χρήσιμες πληροφορίες απευθείας στην Οθόνη LCD σας. Πιέστε **HELP** στο τηλεχειριστήριο για να εμφανιστεί μια λίστα με θέματα.



Τα μενού ρυθμίσεων υπόκεινται σε αλλαγή χωρίς προειδοποίηση.

ΣΗΜΑΝΤΙΚΟ - Διαβάστε τη Συμφωνία άδειας χρήσης λογισμικού τελικού χρήστη προτού χρησιμοποιήσετε το προϊόν Sony. Η χρήση του προϊόντος υποδηλώνει την αποδοχή της Συμφωνίας άδειας χρήσης λογισμικού τελικού χρήστη. Η συμφωνία άδειας χρήσης λογισμικού ανάμεσα σε εσάς και τη Sony διατίθεται ηλεκτρονικά στην τοποθεσία web της Sony (<https://www.sony.net/tv-software-licenses/>) ή στην οθόνη του προϊόντος. Μεταβείτε στο στοιχείο [Ρυθμίσεις] → [Σύστημα] → [Πληροφορίες] → [Νομικές πληροφορίες] → [Σημειώσεις και άδειες χρήσης].

Σημείωση

- Προτού θέσετε σε λειτουργία την Οθόνη LCD, διαβάστε την ενότητα "Πληροφορίες σχετικά με την ασφάλεια".
- Για περισσότερες πληροφορίες σχετικά με την ασφάλεια, ανατρέξτε στην ενότητα "Έγγραφο τεκμηρίωση σχετικά με την ασφάλεια".
- Οι εικόνες και τα γραφικά που χρησιμοποιούνται στον Οδηγό εγκατάστασης και σε αυτό το εγχειρίδιο παρέχονται μόνο για λόγους αναφοράς και ενδέχεται να διαφέρουν από το πραγματικό προϊόν.

Θέση της αναγνωριστικής ετικέτας

Οι ετικέτες με τον Αριθμό μοντέλου, την Ημερομηνία παραγωγής (έτος/μήνας) και την Ονομαστική τιμή ισχύος της Οθόνης LCD βρίσκονται στο πίσω μέρος της Οθόνης LCD ή του πακέτου.

Για μοντέλα με προσαρμογέα ρεύματος που παρέχεται: Οι ετικέτες για τον Αριθμό μοντέλου και τον Αριθμό σειράς του προσαρμογέα ρεύματος βρίσκονται στο κάτω μέρος του προσαρμογέα ρεύματος.

ΣΗΜΑΝΤΙΚΗ ΣΗΜΕΙΩΣΗ

Σημείωση για τον ραδιοεξοπλισμό

Με την παρουσία η Sony Corporation, δηλώνει ότι οι τύποι ραδιοεξοπλισμού FW-100BZ40J, FW-75BZ30J, FW-65BZ30J, FW-55BZ30J, FW-50BZ35J, FW-50BZ30J, FW-43BZ35J, FW-43BZ30J, FW-32BZ30J πληρούν τους όρους της οδηγίας 2014/53/EE. Το πλήρες κείμενο της δήλωσης συμμόρφωσης EE διατίθεται στην ακόλουθη ιστοσελίδα στο διαδίκτυο: <https://compliance.sony.eu>

Για τον συγκεκριμένο ραδιοεξοπλισμό, ισχύουν οι παρακάτω περιορισμοί λειτουργίας ή περιορισμοί άδειας χρήσης στις χώρες AT, BE, HR, CY, CZ, DK, EE, FI, FR, DE, EL, HU, IE, IT, LV, LT, LU, MT, NL, PL, PT, SK, SI, ES, SE, UK, UK (NI), IS, LI, NO, CH, BG, RO, TR, AL, BA, MK, MD, RS, ME, Κόσοβο :

η ζώνη 5150 - 5350 MHz περιορίζεται αποκλειστικά σε χρήση εσωτερικού χώρου.

Πληροφορίες σχετικά με την ασφάλεια

Εγκατάσταση/Ρύθμιση

Προκειμένου να αποφύγετε τυχόν κινδύνους πυρκαγιάς, ηλεκτροπληξίας ή ζημιάς ή/και τραυματισμών, εγκαταστήστε και χρησιμοποιήστε την Οθόνη LCD σύμφωνα με τις παρακάτω οδηγίες.

Εγκατάσταση

- Η Οθόνη LCD πρέπει να εγκατασταθεί κοντά σε παροχή ρεύματος εύκολα προσβάσιμη.
- Τοποθετήστε την Οθόνη LCD σε μια σταθερή, επίπεδη επιφάνεια, ώστε να αποφευχθεί η πτώση της και η πρόκληση ανθρώπινου τραυματισμού ή ζημιάς.
- Εγκαταστήστε την Οθόνη LCD σε ένα σημείο στο οποίο δεν θα κινδυνεύει να τραβηχτεί, να σπρωχθεί ή να ανατραπεί.
- Εγκαταστήστε την Οθόνη LCD έτσι ώστε η Βάση επιτραπέζιας τοποθέτησης να μην προεξέχει από τη βάση της Οθόνης LCD (δεν παρέχεται). Εάν η Βάση επιτραπέζιας τοποθέτησης προεξέχει από τη βάση της Οθόνης LCD, η Οθόνη LCD ενδέχεται να αναποδογυρίσει, να πέσει και να προκληθεί ανθρώπινος τραυματισμός ή βλάβη στην Οθόνη LCD.

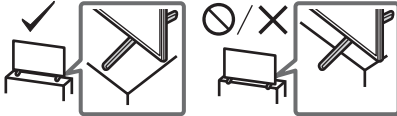

Μεταφορά

- Πριν μεταφέρετε την Οθόνη LCD, αποσυνδέστε όλα τα καλώδια.
- Για τη μεταφορά μιας μεγάλης Οθόνης LCD χρειάζονται δύο ή περισσότερα άτομα (τέσσερα ή περισσότερα άτομα για την FW-100BZ40J).
- Όταν μεταφέρετε την Οθόνη LCD με τα χέρια, να την κρατάτε όπως υποδεικνύεται παρακάτω. Μην ασκείτε πίεση στην Οθόνη LCD και στο πλαίσιο που περιβάλλει την οθόνη.
- Όταν σηκώνετε ή μετακινείτε την Οθόνη LCD, κρατάτε την γερά από το κάτω μέρος.

FW-100BZ40J

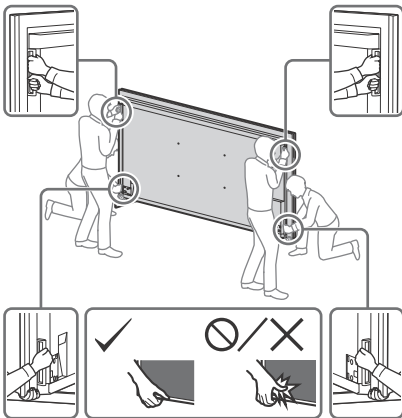

FW-75BZ30J / 65BZ30J / 55BZ30J / 50BZ35J / 50BZ30J / 43BZ35J / 43BZ30J / 32BZ30J

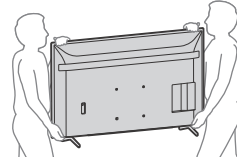

- Κατά τη μεταφορά, μην υποβάλλετε την Οθόνη LCD σε χτυπήματα ή υπερβολικούς κραδασμούς.
- Όταν μεταφέρετε την Οθόνη LCD για επισκευή ή όταν την μεταφέρετε σε άλλο χώρο, συσκευάστε την χρησιμοποιώντας το αρχικό χαρτόκουτο και τα υλικά συσκευασίας.

Αποτροπή πτώσης

FW-100BZ40J

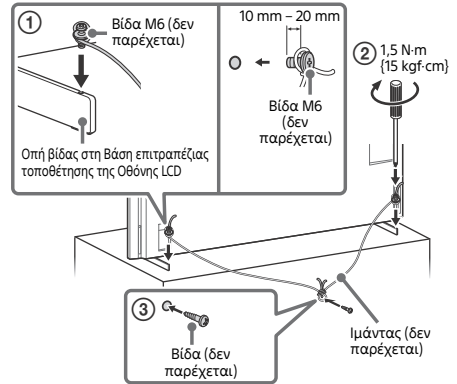

FW-75BZ30J / 65BZ30J / 55BZ30J / 50BZ35J / 50BZ30J / 43BZ35J / 43BZ30J

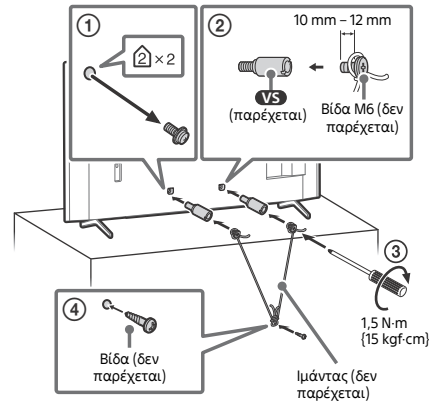

FW-32BZ30J

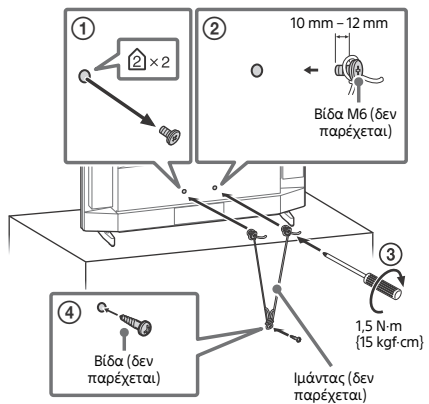

Διάγραμμα συνδέσεων

Σημείωση

- Οι ακροδέκτες και οι σημάνσεις ενδέχεται να διαφέρουν ανάλογα με την περιοχή/τη χώρα/το μοντέλο Οθόνης LCD.

FW-100BZ40J / 50BZ35J / 43BZ35J

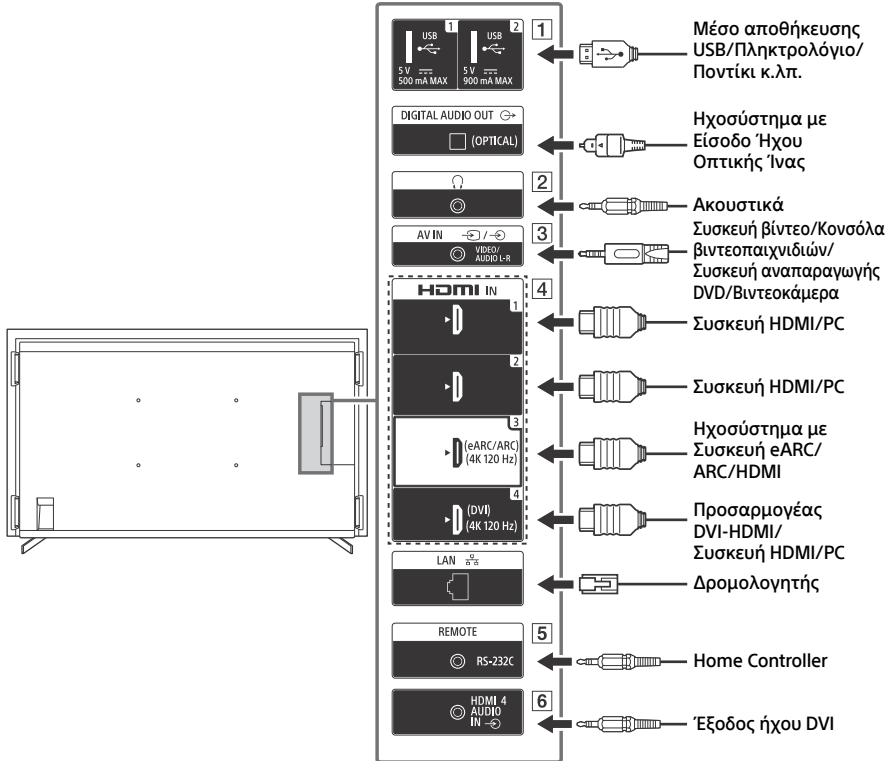

GR

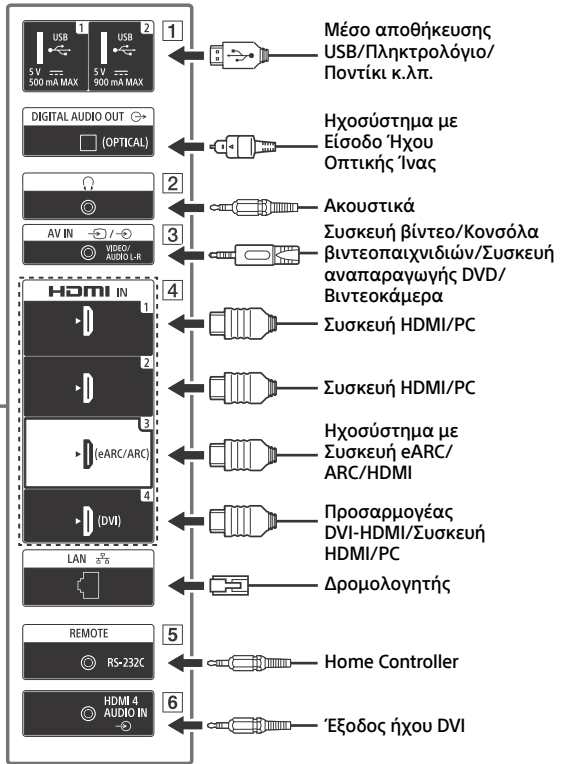
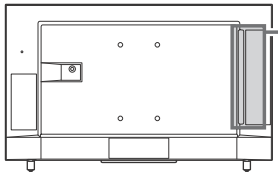

1 USB 1, USB 2

- Η σύνδεση μιας μεγάλης συσκευής USB μπορεί να δημιουργήσει παρεμβολές σε άλλες κοντινές συνδεδεμένες συσκευές.

2 (Ακουστικά)

- Υποστηρίζει μόνο μίνι στερεοφωνικό τριπολικό βύσμα.
- Δεν μπορείτε να έχετε έξοδο ήχου ταυτόχρονα από τα ακουστικά και από τα ηχεία της Οθόνης LCD.

3 AV IN

- Για σύνδεση composite, χρησιμοποιήστε ένα Καλώδιο Αναλογικής Επέκτασης (δεν παρέχεται).

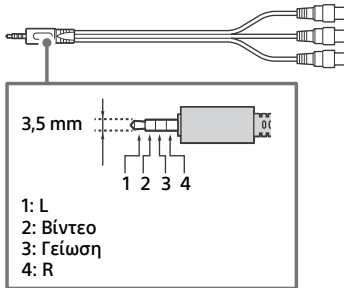

4 HDMI IN 1/2/3/4

- Η διασύνδεση HDMI μπορεί να μεταφέρει ψηφιακό βίντεο και ήχο με ένα μόνο καλώδιο.
- Αν η συσκευή διαθέτει υποδοχή DVI, συνδέστε την στο HDMI IN 4 μέσω ενός προσαρμογέα DVI - HDMI (δεν παρέχεται) και συνδέστε την υποδοχή εξόδου ήχου της συσκευής στο HDMI 4 AUDIO IN.

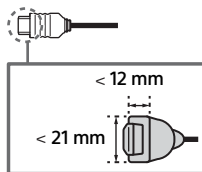

5 HDMI IN 3 eARC/ARC (Enhanced Audio Return Channel/Audio Return Channel)

- Συνδέστε το ηχοσύστημά σας στο HDMI IN 3 για να δρομολογήσετε τον ήχο της Οθόνης LCD στο ηχοσύστημά σας. Τα ηχοσύστηματα που υποστηρίζουν HDMI eARC/ARC μπορούν να στέλνουν βίντεο στην Οθόνη LCD και να λαμβάνουν ήχο από την Οθόνη LCD μέσω του ίδιου καλωδίου HDMI. Αν το ηχοσύστημά σας δεν υποστηρίζει HDMI eARC/ARC, απαιτείται πρόσθετη σύνδεση με DIGITAL AUDIO OUT (OPTICAL).

- Χρησιμοποιήστε το καλώδιο HDMI με Ethernet για να συνδέσετε το ηχοσύστημα με eARC.

5 REMOTE RS-232C

- Ακροδέκτης για σειριακή επικοινωνία. Για λεπτομέρειες, ανατρέξτε στην ενότητα "Λειτουργίες ελέγχου".

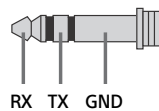

6 HDMI 4 AUDIO IN

- Αν η συσκευή διαθέτει υποδοχή DVI, συνδέστε την στο HDMI IN 4 μέσω ενός προσαρμογέα DVI - HDMI (δεν παρέχεται) και συνδέστε την υποδοχή εξόδου ήχου της συσκευής στο HDMI 4 AUDIO IN.

Τηλεχειριστήριο και Οθόνη LCD

Το σχήμα, η διάταξη, η διαθεσιμότητα και η λειτουργία των κουμπιών του τηλεχειριστηρίου μπορεί να διαφέρουν ανάλογα με την περιοχή/τη χώρα/το μοντέλο της Οθόνης LCD/τις ρυθμίσεις της Οθόνης LCD.

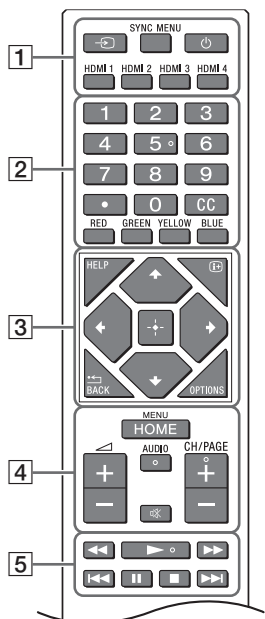

1 (Επιλογή εισόδου): Εμφανίστε και επιλέξτε την πηγή εισόδου κ.λπ.

SYNC MENU: Εμφανίστε το Μενού του BRAVIA Sync.

(Ισχύς)

HDMI 1/2/3/4

2 **Αριθμητικά κουμπιά**

(κουκκίδα)

CC

Χρωματιστά κουμπιά

3 **HELP:** Εμφανίστε το Μενού βοήθειας.

(Προβολή στην οθόνη): Εμφανίστε πληροφορίες.

/BACK

OPTIONS: Εμφανίζει μια λίστα λειτουργιών που μπορούν να χρησιμοποιηθούν εκείνη τη στιγμή.

//// (Πλήκτρα κατεύθυνσης για πλοήγηση): Πλοήγηση και επιλογή μενού στην οθόνη.

4 **HOME/MENU**

+/- ('Ένταση)

AUDIO: Επιλέξτε ήχο από πηγή για πολλές γλώσσες ή διπλό ήχο (ανάλογα με την πηγή προγράμματος).

* (Σίγαση)*

CH/PAGE +/-

5 ////////

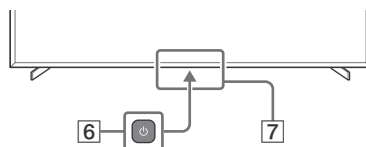

6 (Ισχύς)

7 **Αισθητήρας Τηλεχειρισμού / Αισθητήρας φωτός / LED**

* Η συντόμευση προσαρμοστικότητας είναι διαθέσιμη με παρατεταμένο πάτημα του κουμπιού * (Σίγαση).

Ρυθμίσεις

Λειτουργία Pro

Στη [Λειτουργία Pro], μπορείτε να χρησιμοποιήσετε διάφορες εύχρηστες επιλογές για επαγγελματική χρήση. Εδώ, σας δείχνουμε πώς να αλλάξετε σε [Λειτουργία Pro] και τις τυπικές επιλογές του στοιχείου [Λειτουργία Pro].

Λειτουργία Pro

Κανονική Λειτουργία: Αυτή είναι η προεπιλεγμένη λειτουργία. Οι επιλογές του στοιχείου [Λειτουργία Pro] δεν είναι διαθέσιμες σε αυτή τη λειτουργία.

Λειτουργία ρυθμίσεων Pro: Αυτή η λειτουργία σας επιτρέπει να ορίσετε διάφορες ρυθμίσεις των επιλογών του στοιχείου [Λειτουργία Pro].

Λειτουργία Pro: Αυτή είναι η λειτουργία για επαγγελματική χρήση κατά την οποία μπορείτε να χρησιμοποιήσετε τις επιλογές του στοιχείου [Λειτουργία Pro].

Πώς να αλλάξετε τη λειτουργία

Όταν η οθόνη βρίσκεται σε Κανονική Λειτουργία και σε Λειτουργία ρυθμίσεων Pro

- Μεταβείτε στο στοιχείο [Home (Μενού)] → [Εφαρμογές] → [Εργαλείο λειτουργίας Pro] και επιλέξτε τη λειτουργία που θέλετε να αλλάξετε.

Όταν η οθόνη βρίσκεται σε Λειτουργία Pro

- Πιέστε τα πλήκτρα ενεργοποίησης που περιγράφονται παρακάτω στο τηλεχειριστήριο με τη σειρά εντός διαστήματος ενός δευτερολέπτου.

Αφού κάνει επανεκκίνηση η οθόνη, η λειτουργία αλλάζει σε [Λειτουργία ρυθμίσεων Pro].

Πλήκτρο ενεργοποίησης: **[⊕]** (Προβολή στην οθόνη) / **[✳]** (Σίγαση) / **[↔ +/-]** ('Ενταση +) / **HOME/MENU**

*Αρχικά δεν μπορείτε να αλλάξετε τη λειτουργία από [Εργαλείο λειτουργίας Pro] στη [Λειτουργία Pro]. Αν θέλετε να αλλάξετε τη λειτουργία από [Εργαλείο λειτουργίας Pro], μεταβείτε στο στοιχείο [Ρυθμίσεις Pro] → [Περιορισμοί λειτουργιών] → [Εφαρμογές] και αλλάξτε το στοιχείο [Εργαλείο λειτουργίας Pro] σε [Ενεργό] στην [Λειτουργία ρυθμίσεων Pro].

Εισαγωγή στις επιλογές της Λειτουργίας Pro

Στη [Λειτουργία Pro], μπορείτε να χρησιμοποιήσετε διάφορες εύχρηστες επιλογές. Οι τυπικές επιλογές του στοιχείου [Λειτουργία Pro] παρουσιάζονται παρακάτω.

- **Ρύθμιση της λειτουργίας οθόνης όταν ενεργοποιείται η παροχή ρεύματος AC**
Μπορείτε να ρυθμίσετε τη λειτουργία της οθόνης όταν αποσυνδέετε και συνδέετε το καλώδιο ρεύματος AC.
- **Βελτιστοποιημένη προβολή της οθόνης της εισόδου PC**
Η οθόνη εμφανίζει την οθόνη εισόδου PC με το βέλτιστο μέγεθος σύμφωνα με το σχήμα του PC.
- **Έλεγχος παροχής ρεύματος και αυτόματη αλλαγή εισόδου από την ανίχνευση σήματος του HDMI**
Αν ενεργοποιήσετε την οθόνη όταν η συσκευή HDMI είναι συνδεδεμένη, μπορείτε να αλλάξετε αυτόματα στη συνδεδεμένη είσοδο HDMI.
- **Ρυθμίσεις του προβαλλόμενου μενού όταν πιέζετε το κουμπί HOME/MENU**
Μπορείτε να επιλέξετε το μενού που προβάλλεται όταν πιέζετε το κουμπί HOME/MENU στο τηλεχειριστήριο.
- **Ορισμός αρχικής πηγής εισόδου κατά την εκκίνηση της οθόνης**
Μπορείτε να ορίσετε την αρχική πηγή εισόδου όταν ξεκινάτε την οθόνη.

– Κλείδωμα Λειτουργίας Pro

Μπορείτε να προστατέψετε τις ρυθμίσεις του στοιχείου [Λειτουργία Pro] χρησιμοποιώντας ένα PIN.

– Αρχική/μέγιστη ρύθμιση έντασης ήχου

Μπορείτε να ρυθμίσετε την αρχική και τη μέγιστη ένταση ήχου της οθόνης.

– Περιορισμός της λειτουργίας της οθόνης στο τηλεχειριστήριο

Μπορείτε να περιορίσετε τη λειτουργία της οθόνης χρησιμοποιώντας το τηλεχειριστήριο.

– Περιορισμός των εξωτερικών εισόδων

Μπορείτε να περιορίσετε τη χρήση των εξωτερικών εισόδων.

– Περιορισμός της χρήσης εφαρμογών

Μπορείτε να περιορίσετε τη χρήση των εφαρμογών της οθόνης.

Πώς να ορίσετε τις επιλογές της Λειτουργίας Pro

Μεταβείτε στο στοιχείο [Home (Μενού)] → [Ρυθμίσεις] → [Ρυθμίσεις Pro] όταν η Οθόνη βρίσκεται σε [Λειτουργία ρυθμίσεων Pro].*

*Εξαρτάται ανάλογα με τη έκδοση του λειτουργικού συστήματος.

Προτεινόμενες ρυθμίσεις

Αυτή η ενότητα παρουσιάζει τις προτεινόμενες ρυθμίσεις όταν χρησιμοποιείτε την οθόνη για επαγγελματική χρήση.

Ρύθμιση χαρακτηριστικών ECO

1 Μεταβείτε στο στοιχείο [Ρυθμίσεις] → [Σύστημα] → [Τροφοδοσία και Πηγές ενέργειας].

- Ορίστε το [Απενεργοποίηση TV λόγω αδράνειας] σε [Όχι].

Ρύθμιση χαρακτηριστικών IP

2 Μεταβείτε στο στοιχείο [Ρυθμίσεις] → [Δίκτυο και διαδίκτυο] → [Ρύθμιση οικιακού δικτύου] → [Έλεγχος IP].

- Ορίστε το στοιχείο [Έλεγχος ταυτότητας] σε [Κανονικός και ήδη κοινόχρηστο κλειδί].
- Ορίστε το [Απλός Έλεγχος της IP] σε [Ναι].

Αυτόματη λήψη λογισμικού

3 Μεταβείτε στο στοιχείο [Ρυθμίσεις] → [Σύστημα] → [Πληροφορίες] → [Ενημέρωση λογισμικού συστήματος].

- Ορίστε το [Αυτόματος έλεγχος για ενημερώσεις] σε [Όχι].

Ρυθμίσεις εικόνας

4 Μεταβείτε στο στοιχείο [Ρυθμίσεις] → [Οθόνη και ήχος] → [Εικόνα].

- Ορίστε το [Αισθ. Φωτός] σε [Όχι].
- Επιλέξτε [Λειτουργία Εικόνας] σύμφωνα με τη χρήση.

[Ζωηρή]: Όταν χρησιμοποιείτε την προβολή ψηφιακής σήμανσης

[Χρήστης]: Όταν προβάλλετε την αρχική εικόνα ως έχει

[Γραφικά]: Όταν προβάλλετε την οθόνη PC

Λειτουργίες ελέγχου

RS-232C

Μπορείτε να ελέγχετε την Οθόνη από μια εξωτερική υπηρεσία μέσω του RS-232C. Η σύνδεση RS-232C εξηγείται επιγραμματικά σε αυτή τη σελίδα.

Διασύνδεση

Πραγματοποιήστε τη σύνδεση RS-232C στην Οθόνη χρησιμοποιώντας ένα μίνι στερεοφωνικό βύσμα 3,5 mm.

Μίνι στερεοφωνικό βύσμα 3,5 mm

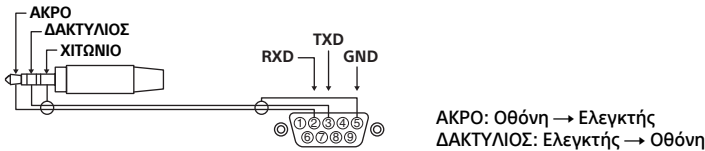

Ρυθμίσεις σύνδεσης

Όταν πραγματοποιείτε τη σύνδεση RS-232C, κάντε τις παρακάτω ρυθμίσεις σύνδεσης.

Ταχύτητα baud	9600 bps
Δεδομένα	8 bit
Ισοτιμία	Καμία
Bit έναρξης	1 bit
Bit διακοπής	1 bit
Έλεγχος ροής	Καμία

Μορφή δεδομένων

Παρακάτω παρατίθεται η μορφή δεδομένων για την επικοινωνία RS-232C.

(α) Αιτήσεις από τον ελεγκτή προς την οθόνη

Αρ.	Στοιχείο	Τιμή	
1	Επικεφαλίδα	0x8C	: Έλεγχος
2	Κατηγορία	0x00	(σταθερή)
3	Λειτουργία	0xXX	
4	Μήκος	0xXX	(=Δεδομένα X+1 byte)
5	Δεδομένα 1	0xXX	
:	:	0xXX	
:	:	0xXX	
X+4	Δεδομένα X	0xXX	
X+5	Άθροισμα ελέγχου	0xXX	

(b) Αποκρίσεις από την οθόνη προς τον ελεγκτή

Αρ.	Στοιχείο	Τιμή	
1	Επικεφαλίδα	0x70	Απόκριση
2	Απόκριση	0x00	Ολοκληρωμένη (Κανονικό Τέλος)
		0x01	: Υπέρβαση Ορίου (Μη Κανονικό Τέλος-Υπέρβαση της μέγιστης τιμής)
		0x02	: Υπέρβαση Ορίου (Μη Κανονικό Τέλος-Υπέρβαση της ελάχιστης τιμής)
		0x03	: Ακύρωση Εντολής (Μη κανονικό τέλος)
		0x04	: Σφάλμα Ανάλυσης (Σφάλμα Μορφής Δεδομένων)
3	Άθροισμα ελέγχου	0xXX	

Παράδειγμα εντολής

Τα παραδείγματα των εντολών επικοινωνίας RS-232C επεξηγούνται παρακάτω.

Έλεγχος	Κεφαλίδα	Κατηγορία	Λειτουργία	Μήκος	Δεδομένα 1	Δεδομένα Χ	Άθροισμα ελέγχου
Ενεργοποίηση/ Απενεργοποίηση	0x8C	0x00	0x00	0x02	0x00 (απενεργοποίηση)	-	0x8E
					0x01 (ενεργοποίηση)	-	0x8F
Επιλογή εισόδου HDMI	0x8C	0x00	0x02	0x03	0x04 (HDMI)	0x01 (#1)	0x96
						0x02 (#2)	0x97
						0x03 (#3)	0x98
						0x04 (#4)	0x99

Για περισσότερες λεπτομέρειες σχετικά με το RS-232C, επικοινωνήστε με τον αντιπρόσωπο πωλήσεων.

IP

Μπορείτε να ελέγξετε την οθόνη μέσω IP από μια εφαρμογή HTML5/Android στην Οθόνη ή στην εξωτερική συσκευή. Μπορείτε να διαχειριστείτε και να παρακολουθήσετε πληροφορίες εισόδου/ισχύος, να ξεκινήσετε και να διακόψετε εφαρμογές, να ελέγξετε την προβολή όπως την πηγή εισόδου και την ένταση του ήχου. Μπορείτε επίσης να περιορίσετε εντολές με τη λειτουργία ελέγχου ταυτότητας.

Υποστηριζόμενο πρωτόκολλο IP

Όνομα πρωτοκόλλου	Επίπεδο	Μορφή	Έλεγχος ταυτότητας	Επεξήγηση
REST API	HTTP	JSON-RPC	Ναι	Τα API ο σκοπός των οποίων είναι ο έλεγχος της συσκευής.
IRCC-IP	HTTP	SOAP	Ναι	Πρωτόκολλο ελέγχου συμβατού με υπέρυθρες μέσω Internet. Η τεχνολογία και οι μορφές για τη μετάδοση εντολών απομακρυσμένου ελέγχου μέσω του Internet.
Απλό Έλεγχος της IP	TCP	Byte stream	Δ/Ι	Υποστηρίζονται μόνο οι τυπικές λειτουργίες.

Ρυθμίσεις Οθόνης

Όταν χρησιμοποιείτε το στοιχείο [Έλεγχος IP], πρώτα ρυθμίστε την οθόνη σύμφωνα με τα παρακάτω.

Μεταβείτε στο στοιχείο [Ρυθμίσεις] → [Δίκτυο και διαδίκτυο] → [Ρύθμιση οικιακού δικτύου] → [Έλεγχος IP].

Για τα REST API και IRCC-IP,

- Επιλέξτε [Έλεγχος ταυτότητας].
- Ορίστε [Ήδη κοινόχρηστο κλειδί] αν απαιτείται.

Για Απλό Έλεγχος της IP,

- Ενεργοποιήστε το [Απλό Έλεγχος της IP].

Παράδειγμα αίτησης και απόκρισης HTTP για το REST API

Ακολουθεί ένα παράδειγμα μιας αίτησης και μιας απόκρισης για τη λήψη της κατάστασης λειτουργίας της Οθόνης (Διεύθυνση IP: 192.168.0.1 Ήδη κοινόχρηστο κλειδί "1234").

URL

<http://192.168.0.1/sony/system>

Αίτηση

```
POST /sony/system HTTP/1.1
Host: 192.168.0.1
Content-Type: application/json; charset=UTF-8
Content-Length: 70
X-Auth-PSK: 1234

{"method": "getPowerStatus", "params": [], "id": 50, "version": "1.0"}
```

Απόκριση

```
HTTP/1.1 200 OK
Content-Type: application/json; charset=UTF-8
Content-Length: 44

{"result": [{"status": "active"}], "id": 50}
```

Για περισσότερες λεπτομέρειες σχετικά με το στοιχείο [Έλεγχος IP], επικοινωνήστε με τον αντιπρόσωπο πωλήσεων.

Παράρτημα

Εκτεταμένο λογισμικό

Μπορείτε να χρησιμοποιήσετε την Οθόνη πιο εύκολα με τη χρήση εκτεταμένου λογισμικού. Αυτή η σελίδα παρουσιάζει ένα παράδειγμα εκτεταμένου λογισμικού.

Για περισσότερες λεπτομέρειες, επικοινωνήστε με τον αντιπρόσωπο πωλήσεων.

Λογισμικό για οθόνες γραφείου

Παρέχει εύχρηστες λειτουργίες για τη χρήση της οθόνης ως οθόνης γραφείου συνδεδεμένης σε ένα PC σε μια αίθουσα συσκέψεων, κ.λπ.

Παραδείγματα λειτουργίας:

- Λειτουργίες διαχείρισης ισχύος/παρακολούθησης τροφοδοσίας ισχύος.
- Λειτουργία λευκού πίνακα.
- Σύστημα συνδεδεμένο με το σύστημα κρατήσεων της αίθουσας συσκέψεων.
- Μετρητής χρόνου παρουσίας.
- Μπορείτε να αλλάξετε εισόδους ή να ενεργοποιήσετε/απενεργοποιήσετε την οθόνη χωρίς το τηλεχειριστήριο.

Λογισμικό για ψηφιακή σήμανση

Όταν χρησιμοποιείτε την οθόνη για την προβολή ψηφιακής σήμανσης, το λογισμικό παρέχει εύχρηστες λειτουργίες.

Παραδείγματα λειτουργίας:

- Λειτουργία διαχείρισης διανομής ψηφιακής σήμανσης προς πολλαπλές οθόνες μέσω του δικτύου.
- Λειτουργία εύκολης αναπαραγωγής σήμανσης με μνήμη USB.
- Λειτουργία διαχείρισης λίστας αναπαραγωγής και περιεχομένων.
- Ευέλικτη ρύθμιση προγράμματος παράδοσης ανά ώρα και ημέρα της εβδομάδας.

Εγκατάσταση της Οθόνης LCD στον τοίχο

Χρήση της προαιρετικής Επιτοίχιας Βάσης (SU-WL850 ή SU-WL450)* (δεν παρέχεται)

Προς τους πελάτες:

Για λόγους προστασίας και ασφάλειας του προϊόντος, η Sony συνιστά ένθερμα η εγκατάσταση της Οθόνης LCD σας να πραγματοποιείται από αντιπροσώπους της Sony ή εξουσιοδοτημένους τεχνικούς. Μην επιχειρήσετε να την εγκαταστήσετε μόνοι σας.

Προς τους αντιπροσώπους της Sony και τους τεχνικούς:

Δώστε μεγάλη προσοχή στην ασφάλεια κατά την εγκατάσταση, την περιοδική συντήρηση και τον έλεγχο του προϊόντος αυτού.

Πληροφορίες εγκατάστασης επιτοίχιας βάσης

Για οδηγίες σχετικά με την εγκατάσταση της Επιτοίχιας Βάσης, ανατρέξτε στις Πληροφορίες Εγκατάστασης (Επιτοίχια Βάση) στη σελίδα προϊόντος για το μοντέλο της Οθόνης LCD σας.

<https://www.sony.eu/support>

- Ακολουθήστε το εγχειρίδιο οδηγιών που παρέχεται με την Επιτοίχια Βάση για το μοντέλο σας. Απαιτείται επαρκής εμπειρία για την εγκατάσταση αυτής της Οθόνης LCD και ειδικότερα για να προσδιοριστεί η αντοχή του τοίχου που θα συγκρατεί το βάρος της Οθόνης LCD.
- Η Sony δεν αναλαμβάνει καμία ευθύνη για τυχόν ζημιά ή τραυματισμό που ενδέχεται να προκληθεί από λανθασμένους χειρισμούς ή ακατάλληλη εγκατάσταση.
- Η εγκατάσταση στον τοίχο πρέπει να πραγματοποιείται μόνο από εξειδικευμένο προσωπικό.
- Για λόγους ασφαλείας, συστήνεται η χρήση των εξαρτημάτων της Sony, μεταξύ των οποίων περιλαμβάνονται:
 - Επιτοίχια Βάση SU-WL850
 - Επιτοίχια Βάση SU-WL450

- Βεβαιωθείτε ότι χρησιμοποιείτε τις βίδες που παρέχονται με την Επιτοίχια βάση όταν τοποθετείτε την Επιτοίχια βάση στην Οθόνη LCD. Οι βίδες που παρέχονται έχουν σχεδιαστεί, έτσι ώστε να έχουν τις διαστάσεις που υποδεικνύονται στην εικόνα, όταν τις μετρήσουμε από την επιφάνεια στερέωσης της Επιτοίχιας βάσης. Η διάμετρος και το μήκος των βιδών διαφέρουν ανάλογα με το μοντέλο της Επιτοίχιας βάσης. Η χρήση διαφορετικών βιδών από αυτές που παρέχονται μπορεί να προκαλέσει εσωτερική ζημιά στην Οθόνη LCD ή μπορεί να πέσει, κ.λπ.

FW-75BZ30J / 65BZ30J / 55BZ30J / 50BZ35J / 50BZ30J / 43BZ35J / 43BZ30J

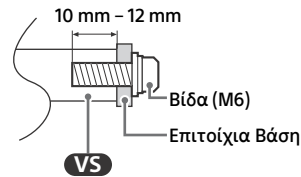

FW-32BZ30J

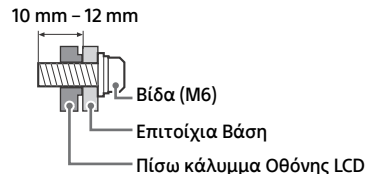

- Φροντίστε να φυλάξετε τις βίδες που δεν χρησιμοποιήσατε και τη βάση επιτραπέζιας τοποθέτησης σε ασφαλές μέρος έως ότου είστε έτοιμοι να συνδέσετε τη βάση επιτραπέζιας τοποθέτησης. Κρατήστε τις βίδες μακριά από μικρά παιδιά.

* Μόνο σε περιορισμένες περιοχές/χώρες/μοντέλα Οθόνης LCD.

Χρήση της προαιρετικής Επιτοίχιας Βάσης (Εκτός των SU-WL850 ή SU-WL450) (δεν παρέχεται)

Το εγχειρίδιο οδηγιών αυτής της Οθόνης LCD παρουσιάζει μόνο τα βήματα για την προετοιμασία της Οθόνης LCD για Επιτοίχια εγκατάσταση πριν από την εγκατάστασή της στον τοίχο.

Η Οθόνη LCD μπορεί να στηριχθεί σε κατάλληλη Επιτοίχια βάση (δεν παρέχεται). Αν η Βάση επιτραπέζιας τοποθέτησης είναι συνδεδεμένη στην Οθόνη LCD, ενδέχεται να πρέπει να αποσυνδέσετε την Οθόνη LCD από τη Βάση επιτραπέζιας τοποθέτησης. Προετοιμάστε την Οθόνη LCD για την Επιτοίχια Βάση πριν πραγματοποιήσετε τις συνδέσεις καλωδίων.

Για λόγους προστασίας και ασφάλειας του προϊόντος, η Sony συνιστά ένθερμα η εγκατάσταση της Οθόνης LCD σας στον τοίχο να πραγματοποιηθεί από εξουσιοδοτημένους επαγγελματίες. Μην επιχειρήσετε να την εγκαταστήσετε μόνοι σας.

- Ακολουθήστε το εγχειρίδιο οδηγιών που παρέχεται με την Επιτοίχια Βάση για το μοντέλο σας. Απαιτείται επαρκής εμπειρία για την εγκατάσταση αυτής της Οθόνης LCD και ειδικότερα για να προσδιοριστεί η αντοχή του τοίχου που θα συγκρατεί το βάρος της Οθόνης LCD.
- Οι βίδες για την εγκατάσταση της Επιτοίχιας Βάσης στην Οθόνη LCD δεν παρέχονται.
- Το μήκος της βίδας για την Επιτοίχια Βάση διαφέρει ανάλογα με το πάχος της Επιτοίχιας Βάσης. Ανατρέξτε στην παρακάτω εικόνα.

FW-100BZ40J

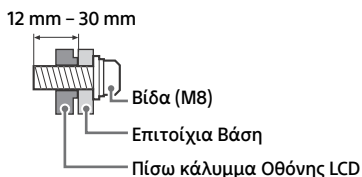

FW-75BZ30J / 65BZ30J / 55BZ30J / 50BZ35J / 50BZ30J / 43BZ35J / 43BZ30J

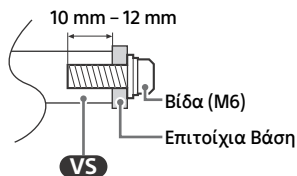

FW-32BZ30J

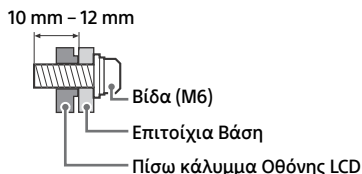

Αντιμετώπιση προβλημάτων

Για τη γενική αντιμετώπιση προβλημάτων για θέματα όπως: μαύρη οθόνη, δεν υπάρχει ήχος, παγωμένη εικόνα, η Οθόνη LCD δεν ανταποκρίνεται, ή δεν υπάρχει δίκτυο, ακολουθήστε τα παρακάτω βήματα.

1 Επανεκκινήστε την Οθόνη LCD σας πιέζοντας το κουμπί λειτουργίας στο τηλεχειριστήριο για περίπου πέντε δευτερόλεπτα. Η Οθόνη LCD θα κάνει επανεκκίνηση. Αν δεν επανέλθει η Οθόνη LCD σε κανονική λειτουργία, δοκιμάστε να αποσυνδέσετε το καλώδιο ρεύματος και, στη συνέχεια, πιέστε το κουμπί λειτουργίας στην Οθόνη LCD και αφήστε το. Περιμένετε για δύο λεπτά, και συνδέστε το καλώδιο τροφοδοσίας.

Εναλλακτικά πιέστε το κουμπί λειτουργίας στην Οθόνη LCD για περίπου 40 δευτερόλεπτα μέχρι να απενεργοποιηθεί η Οθόνη LCD.

2 Ανατρέξτε στο μενού Βοήθειας πιέζοντας το **HELP** στο τηλεχειριστήριο.

3 Συνδέστε την Οθόνη LCD σας στο Internet και εκτελέστε αναβάθμιση λογισμικού. Η Sony συνιστά να διατηρείτε το λογισμικό της Οθόνης LCD σας ενημερωμένο. Οι ενημερώσεις λογισμικού παρέχουν νέα χαρακτηριστικά και βελτιώσεις στην απόδοση.

Όταν συνδέσετε την Οθόνη LCD, η Οθόνη LCD ενδεχομένως να μην ανοίγει αμέσως, ακόμα κι αν πατήσετε το κουμπί λειτουργίας στο τηλεχειριστήριο ή στην Οθόνη LCD.

Χρειάζεται κάποιος χρόνος για την προετοιμασία του συστήματος. Περιμένετε ένα λεπτό περίπου και, κατόπιν θέστε τη ξανά σε λειτουργία.

Το τηλεχειριστήριο δεν λειτουργεί.

- Αλλάξτε τις μπαταρίες.

Τεχνικά χαρακτηριστικά

Σύστημα

Σύστημα οθόνης: Οθόνη LCD (Οθόνη υγρών κρυστάλλων), Οπίσθιος ωτισμός LED

Έξοδος Ήχου:

FW-32BZ30J: 5 W + 5 W

FW-100BZ40J / 75BZ30J / 65BZ30J / 55BZ30J /

50BZ35J / 50BZ30J / 43BZ35J / 43BZ30J: 10 W + 10 W

Ασύρματη τεχνολογία

Πρωτόκολλο IEEE 802.11a/b/g/n/ac

Bluetooth® έκδοση 4.2

Ζώνη συχνοτήτων

Περιοχή συχνοτήτων	Ισχύς εξόδου
Ασύρματο LAN (Οθόνη LCD)	
2400-2483,5 MHz	< 20,0 dBm
5150-5250 MHz	< 23,0 dBm
5250-5350 MHz	< 20,0 dBm
5470-5725 MHz	< 20,0 dBm
5725-5850 MHz	< 13,9 dBm
Bluetooth® (Οθόνη LCD)	
2400-2483,5 MHz	< 10,0 dBm

Υποδοχές εισόδου/εξόδου

↔/↔ AV IN

είσοδος εικόνας/είσοδος ήχου (μίνι υποδοχή)

HDMI IN 1/2/3/4 (συμβατό με HDCP 2.3)

Βίντεο (μόνο για FW-100BZ40J / 50BZ35J / 43BZ35J):

4096 × 2160p (50, 60 Hz)^{*1*2}, 4096 × 2160p (24 Hz)^{*1}, 3840 × 2160p (50, 60 Hz)^{*2}, 3840 × 2160p (24, 25, 30 Hz), 1080p (30, 50, 60, 100, 120 Hz), 1080/24p, 1080i (50, 60 Hz), 720p (30, 50, 60 Hz), 720/24p, 576p, 480p, PC Μορφές υπολογιστή

3840 × 2160p (100, 120 Hz)^{*2*3}

Βίντεο (μόνο για FW-75BZ30J / 65BZ30J / 55BZ30J / 50BZ30J / 43BZ30J / 32BZ30J):

4096 × 2160p (50, 60 Hz)^{*1*2}, 4096 × 2160p (24 Hz)^{*1}, 3840 × 2160p (50, 60 Hz)^{*2}, 3840 × 2160p (24, 25, 30 Hz), 1080p (30, 50, 60 Hz), 1080/24p, 1080i (50, 60 Hz), 720p (30, 50, 60 Hz), 720/24p, 576p, 480p, PC Μορφές υπολογιστή

Ήχος:

Στη λειτουργία eARC (Enhanced Audio Return Channel)

Γραμμικό PCM 7,1 καναλιών: 32/44,1/48 kHz 16 bit, Dolby Digital, Dolby Digital Plus, DTS, Dolby TrueHD, DTS-HD MA, Dolby Atmos, DTS:X Master Audio

Εξαιρείται η λειτουργία eARC

Γραμμικό PCM 5,1 καναλιών: 32/44,1/48/88,2/96/176,4/192 kHz 16/20/24 bit, Dolby Audio, Dolby Atmos, DTS

eARC/ARC (Enhanced Audio Return Channel/Audio Return Channel) (μόνο για HDMI IN 3)^{*4}

Εξαιρείται η λειτουργία eARC

Γραμμικό PCM 7,1 καναλιών: 32/44,1/48 kHz 16 bit, Dolby Digital, Dolby Digital Plus, DTS, Dolby TrueHD, DTS-HD MA, Dolby Atmos, DTS:X Master Audio

Εξαιρείται η λειτουργία ARC

Γραμμικό PCM δύο καναλιών: 48 kHz 16 bit, Dolby Audio, Dolby Atmos, DTS

↔ DIGITAL AUDIO OUT (OPTICAL)

Οπτική ψηφιακή υποδοχή (Γραμμικό PCM δύο καναλιών: 48 kHz 16 bit, Dolby Audio, DTS)

↔ HDMI 4 AUDIO IN

Είσοδος αναλογικού ήχου (μίνι στερεοφωνική υποδοχή)

↔ (μίνι στερεοφωνική υποδοχή)

Ακουστικά

↔ 1, ↔ 2

Η θύρα USB 1 υποστηρίζει High Speed USB (USB 2.0)

Η θύρα USB 2 υποστηρίζει Super Speed USB (USB 3.1 Gen 1)

LAN

Σύνδεσμος 10BASE-T/100BASE-TX (Η ταχύτητα σύνδεσης ενδέχεται να διαφέρει, ανάλογα με το περιβάλλον λειτουργίας του δικτύου. Η ταχύτητα και η ποιότητα επικοινωνίας δεν είναι εγγυημένες.)

↔ 19.5 V (μόνο για FW-32BZ30J)

Είσοδος προσαρμογέα ρεύματος

REMOTE

RS-232C, μίνι υποδοχή

Αυτή η υποδοχή προορίζεται για τη λήψη εξωτερικών σημάτων ελέγχου.

Ισχύς, Δελτίο Προϊόντος και άλλα

Απαιτήσεις τροφοδοσίας

εκτός από μοντέλα με προσαρμογέα ρεύματος που παρέχεται
220 V – 240 V AC, 50 Hz
μόνο για μοντέλα με προσαρμογέα ρεύματος που παρέχεται
19,5 V DC με προσαρμογέα ρεύματος
Ονομαστική τιμή: Είσοδος 220 V – 240 V AC, 50 Hz

Κλάση ενεργειακής απόδοσης*5

FW-100BZ40J: A+

FW-75BZ30J: A

FW-65BZ30J: A

FW-55BZ30J: B

FW-50BZ35J: A

FW-50BZ30J: B

FW-43BZ35J: B

FW-43BZ30J: A

FW-32BZ30J: B

Μέγεθος οθόνης (διαγωνίως) (Περίπου)

FW-100BZ40J: 252,8 cm / 100 ίντσες

FW-75BZ30J: 189,3 cm / 75 ίντσες

FW-65BZ30J: 163,9 cm / 65 ίντσες

FW-55BZ30J: 138,8 cm / 55 ίντσες

FW-50BZ35J: 125,7 cm / 50 ίντσες

FW-50BZ30J: 125,7 cm / 50 ίντσες

FW-43BZ35J: 108,0 cm / 43 ίντσες

FW-43BZ30J: 108,0 cm / 43 ίντσες

FW-32BZ30J: 80,1 cm / 32 ίντσες

Κατανάλωση ισχύος*5

Στη λειτουργία [Κανονικό]

FW-100BZ40J: 215 W

FW-75BZ30J: 187 W

FW-65BZ30J: 145 W

FW-55BZ30J: 123 W

FW-50BZ35J: 95 W

FW-50BZ30J: 97 W

FW-43BZ35J: 76 W

FW-43BZ30J: 64 W

FW-32BZ30J: 54 W

Ετήσια κατανάλωση ενέργειας*5*6

FW-100BZ40J: 298 kWh ανά έτος

FW-75BZ30J: 259 kWh ανά έτος

FW-65BZ30J: 201 kWh ανά έτος

FW-55BZ30J: 171 kWh ανά έτος

FW-50BZ35J: 132 kWh ανά έτος

FW-50BZ30J: 135 kWh ανά έτος

FW-43BZ35J: 105 kWh ανά έτος

FW-43BZ30J: 89 kWh ανά έτος

FW-32BZ30J: 75 kWh ανά έτος

Κατανάλωση ενέργειας σε κατάσταση αναμονής*5*7*8

FW-100BZ40J / 75BZ30J / 65BZ30J / 55BZ30J / 50BZ35J / 50BZ30J / 43BZ35J / 43BZ30J:

0,50 W (25 W στη λειτουργία ενημέρωσης λογισμικού/EPG)

FW-32BZ30J: 0,50 W (10 W στη λειτουργία ενημέρωσης λογισμικού/EPG)

Ανάλυση οθόνης (οριζόντια × κατακόρυφη) (pixel)

3840 × 2160

Ονομαστική έξοδος

500 mA (για USB 1), 900 mA (για USB 2)

Διαστάσεις (Περίπου) (π × υ × β) (cm)

με βάση επιτραπέζια τοποθέτηση

Τυπική θέση:

FW-100BZ40J: 226,0 × 134,6 × 47,5

FW-75BZ30J: 168,6 × 104,5 × 41,0

FW-65BZ30J: 146,2 × 91,2 × 33,8

FW-55BZ30J: 124,3 × 78,7 × 33,8

FW-50BZ35J: 111,9 × 71,5 × 28,6

FW-50BZ30J: 112,6 × 71,8 × 28,6

FW-43BZ35J: 96,4 × 62,8 × 28,6

FW-43BZ30J: 97,2 × 63,2 × 28,6

FW-32BZ30J: 72,6 × 45,4 × 17,2

Περιορισμένη θέση:

FW-75BZ30J: 168,6 × 104,5 × 41,0

FW-65BZ30J: 146,2 × 91,2 × 33,8

FW-55BZ30J: 124,3 × 78,7 × 33,8

χωρίς βάση επιτραπέζια τοποθέτηση

FW-100BZ40J: 226,0 × 129,7 × 9,8

FW-75BZ30J: 168,6 × 96,9 × 7,2

FW-65BZ30J: 146,2 × 84,2 × 7,1

FW-55BZ30J: 124,3 × 71,9 × 7,1

FW-50BZ35J: 111,9 × 64,9 × 7,0

FW-50BZ30J: 112,6 × 65,3 × 7,0

FW-43BZ35J: 96,4 × 56,3 × 6,9

FW-43BZ30J: 97,2 × 56,7 × 7,0

FW-32BZ30J: 72,6 × 43,0 × 7,6

Πλάτος βάσης (Περίπου) (cm)

Τυπική θέση:

FW-100BZ40J: 190,1
FW-75BZ30J: 133,0
FW-65BZ30J: 113,0
FW-55BZ30J: 98,3
FW-50BZ35J: 66,5
FW-50BZ30J: 66,5
FW-43BZ35J: 66,5
FW-43BZ30J: 66,5
FW-32BZ30J: 60,6

Περιορισμένη θέση:

FW-75BZ30J: 55,9
FW-65BZ30J: 47,8
FW-55BZ30J: 45,8

Βάρος (Περίπου) (kg)

με βάση επιτραπέζιας τοποθέτησης

FW-100BZ40J: 92,6
FW-75BZ30J: 32,9
FW-65BZ30J: 22,5
FW-55BZ30J: 16,6
FW-50BZ35J: 13,3
FW-50BZ30J: 12,9
FW-43BZ35J: 10,7
FW-43BZ30J: 10,5
FW-32BZ30J: 7,7

χωρίς βάση επιτραπέζιας τοποθέτησης

FW-100BZ40J: 88,9
FW-75BZ30J: 31,6
FW-65BZ30J: 21,6
FW-55BZ30J: 15,7
FW-50BZ35J: 12,7
FW-50BZ30J: 12,3
FW-43BZ35J: 10,2
FW-43BZ30J: 10
FW-32BZ30J: 7,5

Άλλα

Προαιρετικά εξαρτήματα

Επιτοίχια Βάση: SU-WL850 (μόνο για FW-75BZ30J / 65BZ30J / 55BZ30J)

Επιτοίχια Βάση: SU-WL450 (Εκτός των FW-100BZ40J)

Μονάδα κάμερας και μικροφώνου: FWA-CE100

Θερμοκρασία λειτουργίας: 0 °C – 40 °C

Υγρασία λειτουργίας: 10 % – 80 % σχετική υγρασία (χωρίς συμπύκνωση)

*1 'Όταν η είσοδος είναι 4096 × 2160p και η επιλογή [Λειτουργία ευρείας οθόνης] έχει οριστεί σε [Κανονικό], η ανάλυση προβάλλεται ως 3840 × 2160p. Για να προβληθεί ως 4096 × 2160p, ορίστε τη ρύθμιση [Λειτουργία ευρείας οθόνης] σε [Πλήρης 1] ή [Πλήρης 2].

- *2 Ανατρέξτε στο μενού στην οθόνη για να ρυθμίσετε το στοιχείο [Μορφή σήματος HDMI].
- *3 μόνο για HDMI IN 3 & 4. Χρησιμοποιήστε το καλώδιο HDMI εξαιρετικά υψηλής ταχύτητας για σύνδεση.
- *4 Συνδέστε το ηχοσύστημά σας στο HDMI IN 3 για να δρομολογήσετε τον ήχο της Οθόνης LCD στο ηχοσύστημά σας.
- *5 Αυτές οι πληροφορίες προορίζονται για την ΕΕ και άλλες χώρες των οποίων ο σχετικός κανονισμός βασίζεται στον κανονισμό για την ενεργειακή σήμανση της ΕΕ.
- *6 Κατανάλωση ενέργειας σε kWh ανά έτος, με βάση την κατανάλωση ισχύος της Οθόνης LCD σε ημερήσια 4ωρη λειτουργία επί 365 ημέρες. Η πραγματική κατανάλωση ενέργειας εξαρτάται από τον τρόπο χρήσης της Οθόνης LCD.
- *7 Η συγκεκριμένη κατανάλωση ενέργειας σε αναμονή επιτυγχάνεται αφού η Οθόνη LCD ολοκληρώσει τις απαραίτητες εσωτερικές διαδικασίες.
- *8 Η κατανάλωση ενέργειας σε κατάσταση αναμονής αυξάνεται, όταν η Οθόνη LCD είναι συνδεδεμένη στο δίκτυο.

Σημείωση

- Η διαθεσιμότητα των προαιρετικών εξαρτημάτων εξαρτάται από τη χώρα/την περιοχή/το μοντέλο της Οθόνης LCD/το απόθεμα.
- Ο σχεδιασμός και τα τεχνικά χαρακτηριστικά υπόκεινται σε αλλαγή χωρίς προειδοποίηση.
- Ορισμένες από τις οδηγίες που εμφανίζονται στην οθόνη μπορεί να μην ισχύουν για το μοντέλο της Οθόνης LCD σας.
- Το δελτίο προϊόντος σε αυτό το εγχειρίδιο είναι σύμφωνα με τον ΚΑΤ' ΕΞΟΥΣΙΟΔΟΤΗΣΗ ΚΑΝΟΝΙΣΜΟ (ΕΕ) 1062/2010. Ανατρέξτε στην ιστοσελίδα για τον κανονισμό (ΕΕ) 2019/2013 για σχετικές πληροφορίες.

Πληροφορίες για το εμπορικό σήμα

- Οι όροι HDMI και HDMI High-Definition Multimedia Interface, καθώς και το λογότυπο HDMI είναι εμπορικά σήματα ή σήματα κατατεθέντα της HDMI Licensing Administrator, Inc. στις Ηνωμένες Πολιτείες και σε άλλες χώρες.
- Το Dolby, Dolby Vision, Dolby Atmos, Dolby Audio και το σύμβολο διπλού D αποτελούν εμπορικά σήματα της Dolby Laboratories Licensing Corporation. Δημιουργήθηκε με άδεια από την Dolby Laboratories. Απόρρητα μη δημοσιοποιημένα έργα. Copyright © 1992-2020 Dolby Laboratories. Με την επιφύλαξη παντός δικαιώματος.
- Vewd® Core. Copyright 1995-2021 Vewd Software AS. All rights reserved.
- Οι ονομασίες Google και Android είναι εμπορικά σήματα της Google LLC.
- Οι ονομασίες Wi-Fi®, Wi-Fi Alliance® και Wi-Fi Direct® είναι σήματα κατατεθέντα της Wi-Fi Alliance.

- Το Λογότυπο Wi-Fi CERTIFIED™ είναι σήμα πιστοποίησης της Wi-Fi Alliance.
- Για τις ευρεσιτεχνίες DTS, ανατρέξτε στην τοποθεσία <http://patents.dts.com>. Κατασκευάζεται κατόπιν άδειας από την DTS, Inc. Η ονομασία DTS, Digital Surround και το λογότυπο DTS είναι σήματα κατατεθέντα ή εμπορικά σήματα της DTS, Inc. στις Ηνωμένες Πολιτείες και σε άλλες χώρες. © 2020 DTS, Inc. ΜΕ ΤΗΝ ΕΠΙΦΥΛΑΞΗ ΠΑΝΤΟΣ ΔΙΚΑΙΩΜΑΤΟΣ.
- Το λεκτικό σήμα και τα λογότυπα Bluetooth® είναι σήματα κατατεθέντα και ανήκουν στην Bluetooth SIG, Inc. και οποιαδήποτε χρήση αυτών των σημάτων από την Sony Corporation γίνεται κατόπιν παραχώρησης άδειας χρήσης. Τα άλλα εμπορικά σήματα και οι εμπορικές ονομασίες ανήκουν στους αντίστοιχους κατόχους τους.
- Η ονομασία TUXERA είναι σήμα κατατεθέν της Tuxera Inc. στις Η.Π.Α και σε άλλες χώρες.
- Όλα τα υπόλοιπα εμπορικά σήματα είναι ιδιοκτησία των αντίστοιχων κατόχων τους.

**Αριθμός καταχώρισης προϊόντος
(ΚΑΤ' ΕΞΟΥΣΙΟΔΟΤΗΣΗ ΚΑΝΟΝΙΣΜΟΣ
(ΕΕ) 2019/2013)**

FW-100BZ40J (495597), FW-75BZ30J (527375),
FW-65BZ30J (527373), FW-55BZ30J (527370),
FW-50BZ35J (526764), FW-50BZ30J (527368),
FW-43BZ35J (526771), FW-43BZ30J (527366),
FW-32BZ30J (527365).

İçindekiler

ÖNEMLİ NOT	2
Güvenlik Bilgileri	2
Bağlantı Şeması	4
Uzaktan Kumanda ve LCD Monitör	7
Ayarlar	8
Pro modu	8
Tavsiye edilen ayarlar	9
Kontrol işlemleri	10
RS-232C	10
IP	11
Ek	13
Genişletilmiş yazılım	13
LCD Monitörü duvara monte etme	14
Sorun Giderme	15
Spesifikasyonlar	15

Kılavuzlar Hakkında

Bu LCD Monitör aşağıdaki kılavuzlarla birlikte gelir. Lütfen kılavuzları ileride başvurmak üzere saklayın.

Kurulum Kılavuzu

- LCD Monitör montajı ve kurulumu.

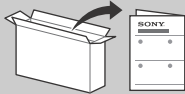

Başvuru Kılavuzu (bu kılavuz) / Güvenlik Belgeleri

- Güvenlik bilgileri, uzaktan kumanda, sorun giderme, duvara askı montajı, spesifikasyon vb.



Yardım

Doğrudan LCD Monitörünüzden daha fazla sorun giderme bilgisi ve diğer yararlı bilgileri bulabilirsiniz. Konu listesi görüntülemek için uzaktan kumanda üzerinde **HELP** düğmesine basın.



Ayar menülerinde bilgi vermeksizin değişiklik yapılabilir.

ÖNEMLİ - Sony ürününüzü kullanmadan önce Son Kullanıcı Yazılım Lisans Sözleşmesini okuyunuz. Ürününüzü kullanmak, Son Kullanıcı Yazılım Lisans Sözleşmesini kabul ettiğinizi gösterir. Sony ile aranızdaki yazılım lisans sözleşmesi çevrimiçi olarak Sony web sitesinde (<https://www.sony.net/tv-software-licenses/>) veya ürün ekranınızda mevcuttur. [Ayarlar] → [Sistem] → [Hakkında] → [Yasal bilgiler] → [Bildirimler ve lisanslar] seçeneğine gidin.

Not

- LCD Monitörü çalıştırmadan önce lütfen okuyun: "Güvenlik Bilgileri".
- Ek güvenlik bilgileri için birlikte verilen güvenlik belgelerini okuyunuz.
- Kurulum Kılavuzu'nda ve kılavuzda kullanılan resimler ve çizimler yalnızca başvuru amaçlıdır ve gerçek üründen farklı olabilir.

Tanım etiketinin konumu

LCD Monitör Model No, Üretim Tarihi (yıl/ay) ve Güç Beslemesi nominal değerleri için etiketler LCD Monitörün veya ambalajın arkasında bulunur.

AC adaptörüyle verilen modellerde:

AC adaptörü Model Nop. ve Seri No. için etiketler AC adaptörünün altındadır.

ÖNEMLİ NOT

Radyo Ekipmanı Beyanı

Sony Corporation, FW-100BZ40J, FW-75BZ30J, FW-65BZ30J, FW-55BZ30J, FW-50BZ35J, FW-50BZ30J, FW-43BZ35J, FW-43BZ30J, FW-32BZ30J radyo ekipmanı türlerinin 2014/53/EU Direktifiyle uyumlu olduğunu beyan etmektedir. AB uygunluk beyanının tam metni, aşağıdaki internet adresinde mevcuttur: <https://compliance.sony.eu>

Bu radyo ekipmanı için kullanıma alma hususunda aşağıdaki kısıtlamalar veya kullanım yetkisi gereksinimleri şunlar için geçerlidir: AT, BE, HR, CY, CZ, DK, EE, FI, FR, DE, EL, HU, IE, IT, LV, LT, LU, MT, NL, PL, PT, SK, SI, ES, SE, UK, UK (NI), IS, LI, NO, CH, BG, RO, TR, AL, BA, MK, MD, RS, ME, Kosova : 5150 - 5350 MHz bandı, sadece iç mekan işlemleriyle sınırlanmıştır.

Güvenlik Bilgileri

Montaj/Kurulum

Herhangi bir yangın, elektrik çarpması veya hasar ve/veya yaralanma riskini önlemek amacıyla LCD Monitörü aşağıdaki talimatlara uygun olarak monte ediniz ve kullanınız.

Montaj

- LCD Monitör, erişimi kolay bir prizine yakınına monte edilmelidir.
- LCD Monitörün düşüp yaralanma veya maddi hasara yol açmasını önlemek için LCD Monitörü sabit, düz bir yüzeye yerleştirin.
- LCD Monitörü çekilemeyeceği, itilemeyeceği veya devrilmeyeceği bir yere kurun.

- LCD Monitörü, LCD Monitörünün Masa Üstü Sehpası LCD Monitör standından (ürünle verilmez) dışarı çıkmayacak şekilde kurun. Masa Üstü Sehpası LCD Monitör sehpasından dışarı çıkarsa, LCD Monitör standından devrilmesine, düşmesine ve ciddi yaralanmalara veya LCD Monitörün hasar görmesine neden olabilir.

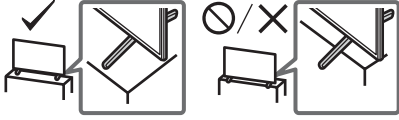

Nakliye

- LCD Monitörü taşımadan önce, tüm kablolarını sökünüz.
- Büyük bir LCD Monitörü taşımak için iki veya daha fazla kişi (FW-100BZ40J için dört veya daha fazla kişi) gerekir.
- LCD Monitör elle taşınırken aşağıda gösterildiği şekilde tutun. LCD panele ve ekranın etrafındaki muhafaza kasasına baskı uygulamayınız.
- LCD Monitörü kaldırırken veya taşırken, alt kısmından sıkıca tutun.

FW-100BZ40J

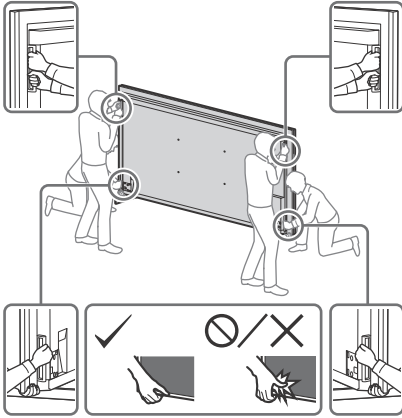

FW-75BZ30J / 65BZ30J / 55BZ30J / 50BZ35J / 50BZ30J / 43BZ35J / 43BZ30J / 32BZ30J

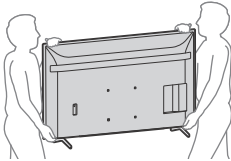

- LCD Monitörü taşırken, sarsıntılara ve aşırı titreşimlere maruz bırakmayınız.
- LCD Monitörünü tamir için taşırken veya yerini değiştirirken, orijinal karton ve ambalaj malzemelerini kullanarak paketleyiniz.

Devrilmenin önlenmesi

FW-100BZ40J

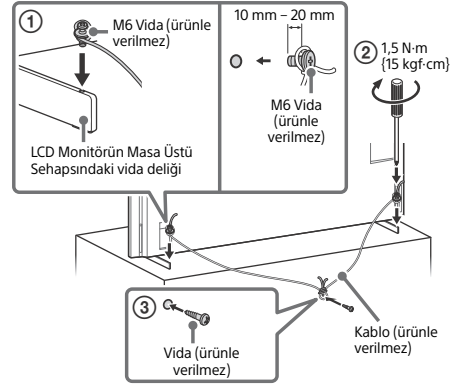

FW-75BZ30J / 65BZ30J / 55BZ30J / 50BZ35J / 50BZ30J / 43BZ35J / 43BZ30J

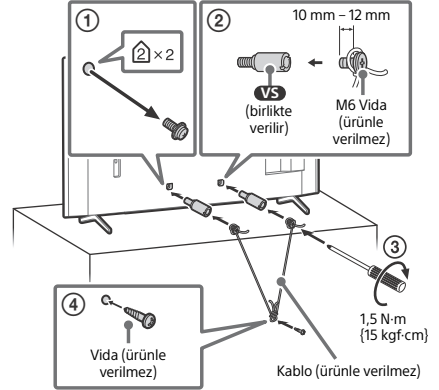

FW-32BZ30J

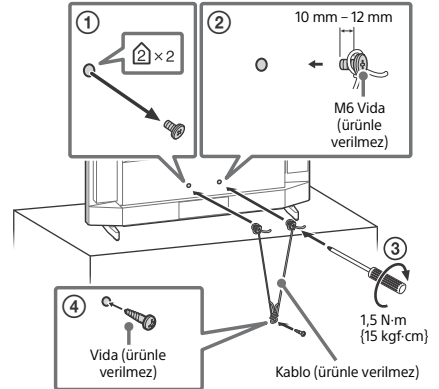

Bağlantı Şeması

Not

- Terminaler ve etiketler bölge/ülke/LCD Monitör modeline bağlı olarak farklılık gösterebilir.

FW-100BZ40J / 50BZ35J / 43BZ35J

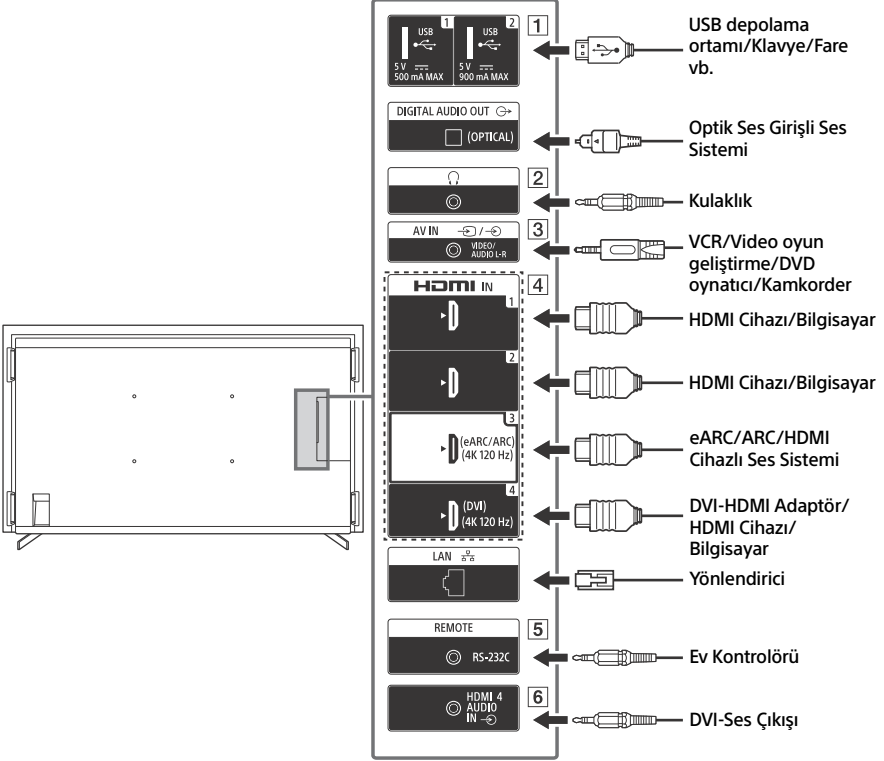

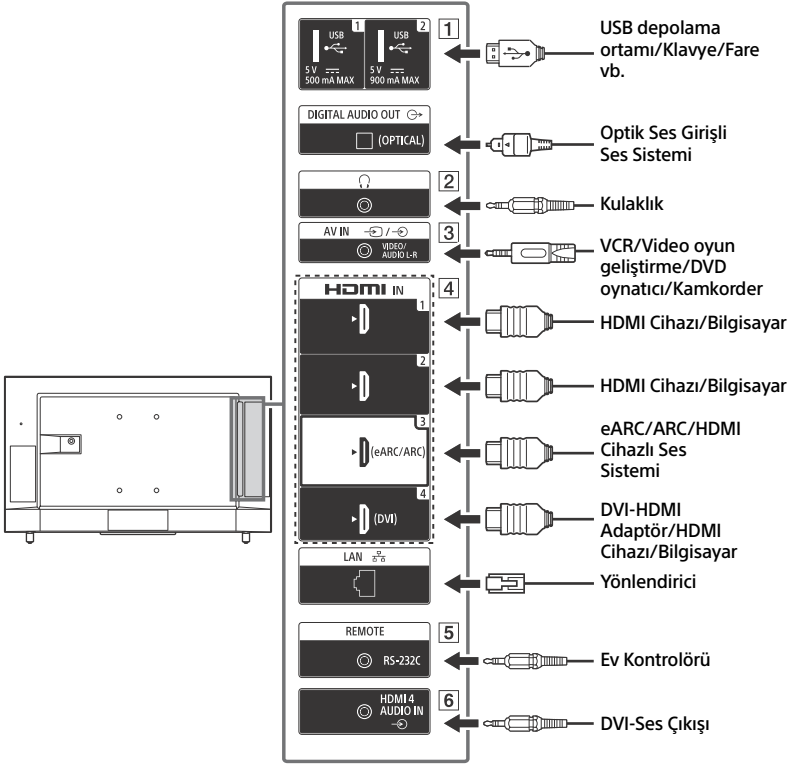

1 USB 1, USB 2

- Büyük bir USB cihazının bağlanması, yanındaki cihazlarla etkileşmesine yol açabilir.

2 (Kulaklık)

- Yalnızca 3 kutuplu stereo mini jakı destekler.
- Sesi aynı anda hem kulaklıktan hem de LCD Monitör hoparlörlerinden alamazsınız.

3 AV IN

- Kompozit bir bağlantı için, bir Analog Uzatma Kablosu kullanın (ürünle verilmez).

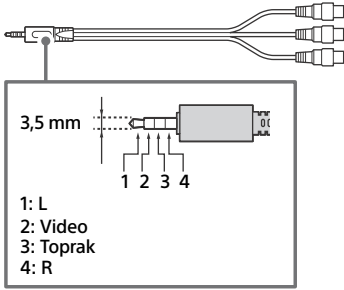

4 HDMI IN 1/2/3/4

- HDMI arabirimi dijital video ve sesi tek bir kablo üzerinden aktarabilir.
- Cihazda bir DVI jakı bulunuyorsa, bunu bir DVI - HDMI adaptör arayüzü (cihazla birlikte verilmez) aracılığıyla HDMI IN 4'e bağlayın ve cihazın ses çıkış jakını HDMI 4 AUDIO IN'ne bağlayın.

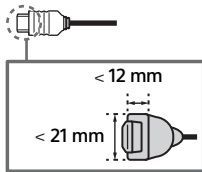

• HDMI IN 3 eARC/ARC (Enhanced Audio Return Channel/Audio Return Channel)

- Ses sisteminize LCD Monitörün sesini bağlamak için ses sisteminizi HDMI IN 3'ye bağlayın. HDMI eARC/ARC'yi destekleyen bir ses sistemi, LCD Monitöre video gönderebilir ve aynı HDMI kablosuyla LCD Monitörden ses alabilir. Ses sisteminiz HDMI eARC/ARC'yi desteklemiyorsa, DIGITAL AUDIO OUT (OPTICAL) ile ek bir bağlantı gereklidir.
- Ses sisteminizi eARC'ye bağlamak için HDMI kablosunu Ethernet'e bağlayın.

5 REMOTE RS-232C

- Seri haberleşme terminali. Detaylar için bkz. "Kontrol işlevleri".

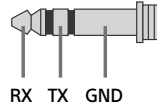

6 HDMI 4 AUDIO IN

- Cihazda bir DVI jakı bulunuyorsa, bunu bir DVI - HDMI adaptör arayüzü (cihazla birlikte verilmez) aracılığıyla HDMI IN 4'e bağlayın ve cihazın ses çıkış jakını HDMI 4 AUDIO IN'ne bağlayın.

Uzaktan Kumanda ve LCD Monitör

Uzaktan kumandanın şekli, düzeni, bulunabilirliği ve uzaktan kumanda düğmesinin çalışma şekli bölgeye/ülkeye/LCD Monitör modeli/LCD Monitörün ayarlarına göre değişir.

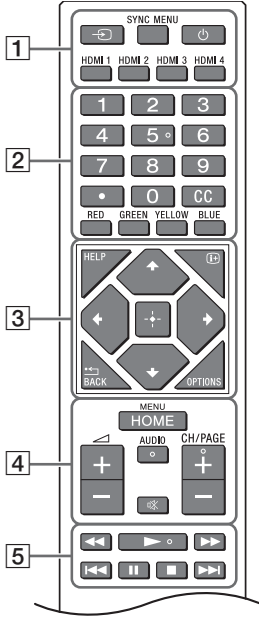

3 **HELP:** Yardım menüsünü gösterir.

ⓘ+ (**Ekran görüntüleme**): Bilgi gösterir.

◀/BACK

OPTIONS: İsteddiğiniz zaman kullanabileceğiniz işlevlerin bir listesini görüntüler.

⬆/⬇/⬅/➡/⬆+ (**Navigasyon D-Pedi**): Ekran üzeri menü navigasyonu ve seçimi.

4 **HOME/MENU**

◀ +/- (**Ses**)

AUDIO: Çok dilli kaynağın sesini veya çift ses seçin (program kaynağına bağlı olarak).

🔇 (**Sessiz**)*

CH/PAGE +/-

5 ◀◀/▶▶/▶▶/◀◀/||/■/▶▶▶▶

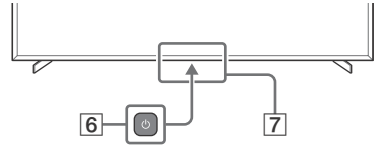

6 ⏻ (**Güç**)

7 **Uzaktan kumanda sensörü / Işık sensörü / LED**

* Erişilebilirlik kısıyolu 🔇 (Sessiz) düğmesine basılı tutularak kullanılabilir.

1 ⏪ (**Giriş seçimi**): Giriş kaynağını vs. görüntüleyin ve seçin.

SYNC MENU: BRAVIA Sync Menüsünü görüntüler.

⏻ (**Güç**)

HDMI 1/2/3/4

2 **Rakam düğmeleri**

● (nokta)

CC

Renkli tuşlar

Ayarlar

Pro modu

[Pro modu]'da, profesyonel kullanım için çeşitli kullanışlı işlevlerden faydalanabilirsiniz. Burada [Pro modu] ve [Pro modu]'nun tipik işlevlerini nasıl değiştireceğinizi göstereceğiz.

Pro modu

Normal mod: Bu, varsayılan moddur. [Pro modu] işlevleri bu modda kullanılmaz.

Pro ayarlar modu: Bu mod, [Pro modu] işlevlerinin çeşitli ayarlarını yapmanıza izin verir.

Pro modu: Bu, [Pro modu] işlevlerini kullanabileceğiniz profesyonel kullanım modudur.

Nasıl mod değiştirilir

Monitörü Normal Modda ve Pro ayarlar modu olduğunda

- [Home (Menü)] → [Uygulamalar] → [Pro modu aracı] seçeneğine gidin ve ardından değiştirmek istediğiniz modu seçin.

Monitörü Pro Modunda olduğunda

- Uzaktan kumanda üzerinde aşağıda açıklanan etkinleştirme tuşlarına bir saniyelik aralıklarla basın. Monitör yeniden başlatıldıktan sonra mod [Pro ayarlar modu] olarak değişir.

Etkinleştirme tuşu: **[E+]** (Ekran görüntüleme) / **[Sessiz]** / **[+/-]** (Ses +) / **HOME/MENU**

*[Pro modu] içinde modu [Pro modu aracı] ile değiştiremezsiniz. Modu [Pro modu aracı] ile değiştirmek istiyorsanız [Pro ayarları] → [İşlev sınırlamaları] → [Uygulamalar] seçeneğine gidin ve [Pro ayarlar modu] [Pro modu aracı]'u [Etkinleştir] olarak değiştirin.

Pro Modu işlevlerinin tanıtımı

[Pro modu]'nda, çeşitli kullanışlı işlevleri kullanabilirsiniz. Tipik [Pro modu] işlevleri aşağıda açıklanmıştır.

- **AC gücünü açarken Monitör kullanımını ayarlamak**
AC güç fişini çekerken ve yeniden takarken Monitörün çalışmasını ayarlayabilirsiniz.
- **PC giriş ekranının optimum boyutta görüntülenmesi**
Ekran, bilgisayar formatına bağlı olarak bilgisayar giriş ekranını optimum boyutta görüntüler.
- **HDMI sinyali algılama ile güç kaynağı kontrolü ve otomatik giriş değiştirme**
Monitörü HDMI cihazı bağlıyken açarsanız, bağlı HDMI girişine otomatik olarak geçebilirsiniz.
- **HOME/MENU düğmesine basıldığında görüntülenen menünün ayarları**
Uzaktan kumandada HOME/MENU düğmesine basarak görüntülenen menüyü seçebilirsiniz.
- **Monitörü başlatırken başlangıç giriş kaynağı atama**
Monitörü başlatırken başlangıç giriş kaynağını atayabilirsiniz.
- **Pro Modu kilidi**
Bir PIN kullanarak [Pro modu] ayarlarını koruyabilirsiniz.
- **Başlangıç/maksimum ses ayarı**
Monitörün başlangıç ve maksimum ses seviyesini ayarlayabilirsiniz.
- **Uzaktan kumanda üzerinde monitör kullanımının kısıtlanması**
Uzaktan kumandayı kullanarak monitör kullanımını kısıtlayabilirsiniz.
- **Harici girişlerin kısıtlanması**
Harici girişlerin kullanımını kısıtlayabilirsiniz.
- **Uygulama kullanımının kısıtlanması**
Monitör uygulamalarının kullanımını kısıtlayabilirsiniz.

Pro Modu işlevleri nasıl ayarlanır

Monitör [Pro ayarlar modu] olduğunda [Home (Menü)] → [Ayarlar] → [Pro ayarları] seçeneğine gidin.*
*OS sürümüne bağlı olarak değişir.

Tavsiye edilen ayarlar

Bu bölümde, Monitörün profesyonel kullanımı için önerilen ayarlar tanıtılmıştır.

ECO özelliklerini ayarlama

1 [Ayarlar] → [Sistem] → [Güç ve Enerji] seçeneğine gidin.

- [Boşta bekleyen TV'yi kapatma] seçeneğini [Kapalı] olarak ayarlayın.

IP özelliklerini ayarlama

2 [Ayarlar] → [Ağ ve İnternet] → [Ev ağı ayarı] → [IP kontrolü] seçeneğine gidin.

- [Kimlik doğrulama]'ı [Normal ve Önceden Paylaşılan Anahtar] olarak ayarlayın.
- [Basit IP kontrolü] seçeneğini [Açık] olarak ayarlayın.

Otomatik Yazılım İndirme

3 [Ayarlar] → [Sistem] → [Hakkında] → [Sistem Yazılım Güncellemesi] seçeneğine gidin.

- [Güncellemeyi otomatik olarak kontrol et] seçeneğini [Kapalı] olarak ayarlayın.

Görüntü ayarları

4 [Ayarlar] → [Görüntü ve Ses] → [Resim] seçeneğine gidin.

- [Işık algılayıcı] seçeneğini [Kapalı] olarak ayarlayın.
- Kullanıma uygun [Resim Modu]'u seçin.

[Canlı]: Dijital tabela ekranını kullanırken

[Kişisel]: Orijinal görüntüyü olduğu gibi görüntülerken

[Grafik]: Bilgisayar ekranını görüntülerken

Kontrol işlevleri

RS-232C

Monitörünü RS-232C aracılığıyla harici bir servisten de kontrol edebilirsiniz. RS-232C bağlantısı bu sayfada kısaca açıklanmıştır.

Arayüz

3,5 mm stereo mini fiş kullanarak RS-232C ile Monitörün bağlantısını kurun.

3,5 mm Stereo mini fiş

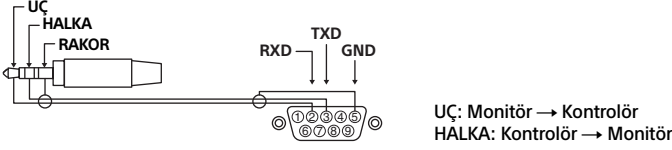

Bağlantı ayarları

RS-232C bağlantısını oluştururken, bağlantı ayarlarını aşağıda gösterildiği şekilde yapın.

Baud hızı	9600 bps
Veri	8 bit
Parite	Hiçbiri
Başlangıç biti	1 bit
Durdurma biti	1 bit
Akış kontrolü	Hiçbiri

Veri formatı

RS-232C haberleşmesi için veri formatı aşağıda açıklanmıştır.

(a) Kontrolörden monitöre talepler

No.	Öge	Değer	
1	Başlık	0x8C	: Kontrol
2	Kategori	0x00	(sabit)
3	İşlev	0xXX	
4	Uzunluk	0xXX	(=Veri X+1 bayt)
5	Veri 1	0xXX	
:	:	0xXX	
:	:	0xXX	
X+4	Veri X	0xXX	
X+5	Sağlama	0xXX	

(b) Monitörden kontrolöre yanıtlar

No.	Öge	Değer	
1	Başlık	0x70	Yanıt
2	Yanıt	0x00	Tamamlandı (Normal Bitiş)
		0x01	: Limit Aşma (Anormal Bitiş Aşma maksimum değeri)
		0x02	: Limit Aşma (Anormal Bitiş Aşma minimum değeri)
		0x03	: Komut İptal Edildi (Anormal bitiş)
		0x04	: Çözümleme Hatası (Veri Formatı Hatası)
3	Sağlama	0xXX	

Komut örneği

RS-232C haberleşme komutunun örnekleri aşağıda açıklanmıştır.

Kontrol	Başlık	Kategori	İşlev	Uzunluk	Veri 1	Veri X	Sağlama
Güç açma/ kapatma	0x8C	0x00	0x00	0x02	0x00 (kapalı)	-	0x8E
					0x01 (açık)	-	0x8F
HDMI giriş seçimi	0x8C	0x00	0x02	0x03	0x04 (HDMI)	0x01 (#1)	0x96
						0x02 (#2)	0x97
						0x03 (#3)	0x98
						0x04 (#4)	0x99

RS-232C ile ilgili daha ayrıntılı bilgi edinmek için lütfen satış temsilcinizle görüşün.

IP

Monitörü, Monitör veya harici cihazdaki bir HTML5/Android uygulamasından IP aracılığıyla kontrol edebilirsiniz. Giriş/güç bilgilerini yönetebilir ve izleyebilir, uygulamaları başlatabilir ve sonlandırabilir, giriş kaynağını ve ses seviyesini değiştirerek ekranı kontrol edebilirsiniz. Ayrıca kimlik denetimi işleviyle komutları da sınırlayabilirsiniz.

Desteklenen IP protokolü

Protokol adı	Katman	Format	Kimlik doğrulama	Açıklama
REST API	HTTP	JSON-RPC	Evet	Cihaz kontrol amaçlı API'lar.
IRCC-IP	HTTP	SOAP	Evet	İnternet Protokolü üzerinden Kızılötesi Uyumlu Kontrol. Uzaktan kumanda komutlarını İnternet üzerinden ileten teknoloji ve formatlar.
Basit IP kontrolü	TCP	Byte stream	Yok	Sadece tipik işlevler desteklenir.

TR

Monitör ayarları

[IP kontrolü] kullanırken, öncelikle Monitörü aşağıda gösterildiği şekilde ayarlayın.
[Ayarlar] → [Ağ ve İnternet] → [Ev ağı ayarı] → [IP kontrolü] seçeneğine gidin.

REST API ve IRCC-IP için,

- [Kimlik doğrulama] ögesini seçin.
- Gerekirse, [Önceden paylaşılan anahtar] ögesini ayarlayın.

Basit IP kontrolü için,

- [Basit IP kontrolü] ögesini etkinleştirin.

REST API için HTTP talebi örneği ve yanıtı

Aşağıda Monitörün güç durumunu öğrenme talebi ve yanıtı örneği verilmiştir (IP adresi: 192.168.0.1 Önceden Paylaşılan Anahtar "1234").

URL

http://192.168.0.1/sony/system

Talep

```
POST /sony/system HTTP/1.1
Host: 192.168.0.1
Content-Type: application/json; charset=UTF-8
Content-Length: 70
X-Auth-PSK: 1234

{"method": "getPowerStatus", "params": [], "id": 50, "version": "1.0"}
```

Yanıt

```
HTTP/1.1 200 OK
Content-Type: application/json; charset=UTF-8
Content-Length: 44

{"result": [{"status": "active"}], "id": 50}
```

[IP kontrolü] ile ilgili daha ayrıntılı bilgi edinmek için lütfen satış temsilcinizle görüşün.

Geniřletilmiř yazılım

Geniřletilmiř yazılımlarla Monitörü daha kolay kullanabilirsiniz. Bu sayfada geniřletilmiř yazılımlara bir örneđ verilmiřtir.

Daha ayrıntılı bilgi edinmek için lütfen satıř temsilcinizle görüřün.

Ofis monitörleri yazılımı

Monitörü bir konferans odasında veya bilgisayara bađlı bir ofis monitörü olarak kullanmak için uygun iřlevler sađlar.

iřlev örneđleri:

- Güç yönetimi/Güç besleme izleme iřlevleri.
- Beyaz tahta iřlevi.
- Sistem, konferans odası rezervasyon sistemiyle bađlantılıdır.
- Sunum zamanlayıcı.
- Uzaktan kumanda olmadan giriřleri deđiřtirebilir veya gücü açabilir/kapatabilirsiniz.

Dijital tabela yazılımı

Monitörü dijital tabela ekranı olarak kullanırken yazılım, uygun iřlevler sađlar.

iřlev örneđleri:

- Ađ üzerinden birden fazla monitör için dijital tabela dađıtım yönetimi iřlevi.
- USB bellek ile kolay tabela oynatma iřlevi.
- iřerik ve oynatma listesi yönetim iřlevi.
- Haftanın günü ve saat ile esnek teslimat planı ayarları.

LCD Monitörü duvara monte etme

Opsiyonel Duvara Askı aparatını kullanma (SU-WL850 veya SU-WL450)* (ürünle verilmez)

Müşterilere:

Ürün koruması ve güvenlik nedenleriyle, Sony LCD Monitörünüzün montajının kesinlikle Sony bayileri veya lisanslı yüklenicileri tarafından yapılmasını önerir. Cihazı kendiniz monte etmeye çalışmayın.

Sony Bayilerine ve Yüklenicilerine:

Bu ürünün montajı, periyodik bakımı ve muayenesi sırasında emniyete çok dikkat edin.

Duvar Askı Aparatı Montaj Bilgileri

Duvar Askı Aparatı takma talimatları için LCD Monitör modelinizin ürün sayfasındaki Kurulum Bilgilerine (Duvar Askı Aparatı) bakın.

<https://www.sony.eu/support>

- Sizin modelinize ait Duvar Askı Aparatı ile birlikte verilen talimat kılavuzuna uyun. Özellikle duvarın LCD Monitörün ağırlığına dayanacak kadar güçlü olup olmadığını belirlemek açısından bu LCD Monitörün montajı, yeterli derecede uzmanlık gerektirir.
- Yanlış taşımanın veya hatalı montajın neden olduğu hasar veya yaralanmalardan Sony sorumlu değildir.
- Duvara monte etme işlemlerini sadece kalifiye servis personeli gerçekleştirmelidir.
- Emniyet nedenlerinden ötürü, Sony aksesuarlarını kullanmanızı önemle tavsiye ederiz, buna aşağıdaki bileşen de dahildir:
 - Duvar Askı Aparatı SU-WL850
 - Duvar Askı Aparatı SU-WL450
- Duvar Askı Aparatını LCD Monitöre takarken, Duvar Askı Aparatı ile verilen vidaları kullandığınızdan emin olun. Ürünle verilen vidalar, şekilde gösterildiği gibi Duvar Askı Aparatının bağlantı yüzeyinden itibaren ölçülerek tasarlanmıştır. Vidaların çapı ve uzunluğu, Duvar Askı Aparatının modeline bağlı olarak değişiklik gösterir. Temin edilmiş vidaların haricinde başka vidaların kullanılması, LCD Monitörün iç kısmının zarar görmesine veya düşmesine vs. neden olabilir.

FW-75BZ30J / 65BZ30J / 55BZ30J / 50BZ35J / 50BZ30J / 43BZ35J / 43BZ30J

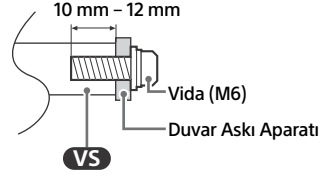

FW-32BZ30J

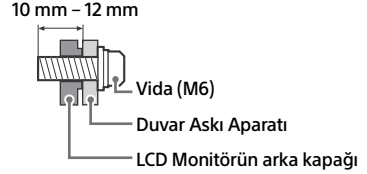

- Masa Üstü Sehpasını takmaya hazır olana kadar, kullanılmayan vidaları ve Masa Üstü Sehpasını güvenli bir yerde tutun. Vidaları küçük çocuklardan uzak tutun.

* Yalnızca limitli bölge/ülke/LCD Monitör modelinde.

Opsiyonel Duvara Askı aparatını kullanma (SU-WL850 veya SU-WL450 hariç) (ürünle verilmez)

Bu LCD Monitörün kullanım kılavuzunda, LCD Monitörü duvara monte etmeden önce duvar montajına hazırlama adımları gösterilmiştir.

LCD Monitörünüz bir Duvar Askı Aparatı (ürünle verilmez) kullanılarak duvara monte edilebilir. Masa Üstü Sehpa LCD Monitöre takılıysa, LCD Monitörün Masa Üstü Sehpasından sökülmesi gerekebilir.

Kabloları bağlamadan önce LCD Monitörü Duvar Askı Aparatı için hazırlayın.

Ürün koruması ve güvenlik nedenleriyle Sony, LCD Monitörünüzün duvara montajının kesinlikle uzman profesyoneller tarafından yapılmasını önerir. Cihazı kendiniz monte etmeye çalışmayın.

- Sizin modelinize ait Duvar Askı Aparatı ile birlikte verilen talimat kılavuzuna uyun. Özellikle duvarın LCD Monitörün ağırlığına dayanacak kadar güçlü olup olmadığını belirlemek açısından bu LCD Monitörün montajı, yeterli derecede uzmanlık gerektirir.

- Duvar Askı Aparatını LCD Monitöre takmak için gereken vidalar ürünle birlikte verilmez.
- Duvar Askı Aparatı vidalarının uzunluğu Duvar Askı Aparatının kalınlığına bağlı olarak değişiklik gösterebilir. Lütfen aşağıdaki çizime bakın.

FW-100BZ40J

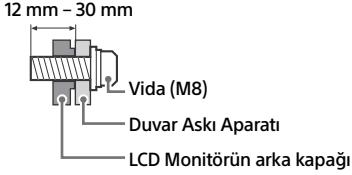

FW-75BZ30J / 65BZ30J / 55BZ30J / 50BZ35J / 50BZ30J / 43BZ35J / 43BZ30J

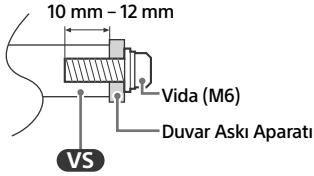

FW-32BZ30J

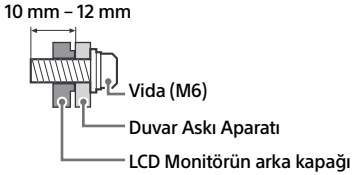

Sorun Giderme

Siyah ekran, ses yok, donmuş görüntü, LCD Monitör yanıt vermiyor ya da ağ kaybedildi gibi sorunlar için genel sorun giderme amacıyla aşağıdaki adımları izleyin.

- 1 Uzaktan kumandanın güç düğmesine yaklaşık beş saniye basarak LCD Monitörü yeniden başlatın. LCD Monitör yeniden başlar. LCD Monitör düzelmezse, elektrik kablosunu prizden çıkarın ve ardından LCD Monitörün güç düğmesine basın ve bırakın. İki dakika bekleyin ve güç kablosunu prize takın. Veya LCD Monitörün güç düğmesine, LCD Monitör kapanana kadar yaklaşık 40 saniye basın.
- 2 Uzaktan kumandada **HELP** tuşuna basarak Yardım menüsüne başvurun.
- 3 LCD Monitörünüzü İnternete bağlayın ve bir yazılım güncellemesi gerçekleştirin. Sony, LCD Monitörünüzün yazılımını her zaman güncel tutmanızı tavsiye eder. Yazılım güncellemeleri, LCD Monitör performansınızı geliştirir ve yeni özellikler ekler.

LCD Monitörün fişini takıp tekrar çıkarttığınızda, uzaktan kumandadaki veya LCD Monitördeki güç düğmesine bassanız bile LCD Monitör bir süre açılmayabilir.

Sistemin başlatılması zaman alır. Yaklaşık bir dakika bekleyip tekrar çalıştırın.

Uzaktan kumanda çalışmıyor.

- Pilleri değiştirin.

Spesifikasyonlar

Sistem

Panel Sistemi: LCD (Sıvı Kristal Ekran) Panel, LED'li arkadan aydınlatma

Ses çıkışı:

FW-32BZ30J: 5 W + 5 W

FW-100BZ40J / 75BZ30J / 65BZ30J / 55BZ30J / 50BZ35J / 50BZ30J / 43BZ35J / 43BZ30J: 10 W + 10 W

Kablosuz teknoloji

IEEE 802.11a/b/g/n/ac protokolü

Bluetooth® Sürümü 4.2

Frekans bandı/bantları

Frekans aralığı	Çıkış Gücü
Kablosuz LAN (LCD Monitör)	
2400-2483,5 MHz	< 20,0 dBm
5150-5250 MHz	< 23,0 dBm
5250-5350 MHz	< 20,0 dBm
5470-5725 MHz	< 20,0 dBm
5725-5850 MHz	< 13,9 dBm
Bluetooth® (LCD Monitör)	
2400-2483,5 MHz	< 10,0 dBm

Giriş/Çıkış jekleri

AV IN

Video/Ses girişi (mini jak)

HDMI IN 1/2/3/4 (HDCP 2.3-uyumlu)

Video (sadece FW-100BZ40J / 50BZ35J / 43BZ35J):

4096 × 2160p (50, 60 Hz)^{*1*2}, 4096 × 2160p (24 Hz)^{*1}, 3840 × 2160p (50, 60 Hz)^{*2}, 3840 × 2160p (24, 25, 30 Hz), 1080p (30, 50, 60, 100, 120 Hz), 1080/24p, 1080i (50, 60 Hz), 720p (30, 50, 60 Hz), 720/24p, 576p, 480p, PC Formatları

3840 × 2160p (100, 120 Hz)^{*2*3}

Video (sadece FW-75BZ30J / 65BZ30J /

55BZ30J / 50BZ30J / 43BZ30J / 32BZ30J):

4096 × 2160p (50, 60 Hz)^{*1*2}, 4096 × 2160p (24 Hz)^{*1}, 3840 × 2160p (50, 60 Hz)^{*2}, 3840 × 2160p (24, 25, 30 Hz), 1080p (30, 50, 60 Hz), 1080/24p, 1080i (50, 60 Hz), 720p (30, 50, 60 Hz), 720/24p, 576p, 480p, PC Formatları

Ses:

eARC (Enhanced Audio Return Channel) modunda

7,1 kanal doğrusal PCM: 32/44,1/48 kHz
16 bit, Dolby Digital, Dolby Digital Plus, DTS, Dolby TrueHD, DTS-HD MA, Dolby Atmos, DTS:X Master Audio

eARC modu hariç

5,1 kanal doğrusal PCM: 32/44,1/48/88,2/96/176,4/192 kHz 16/20/24 bit, Dolby Audio, Dolby Atmos, DTS

eARC/ARC (Enhanced Audio Return Channel/ Audio Return Channel) (sadece HDMI IN 3)^{*4}

eARC modunda

7,1 kanal doğrusal PCM: 32/44,1/48 kHz
16 bit, Dolby Digital, Dolby Digital Plus, DTS, Dolby TrueHD, DTS-HD MA, Dolby Atmos, DTS:X Master Audio

ARC modunda

İki kanal doğrusal PCM: 48 kHz 16 bit, Dolby Audio, Dolby Atmos, DTS

DIGITAL AUDIO OUT (OPTICAL)

Dijital optik jak (iki kanal doğrusal PCM: 48 kHz 16 bit, Dolby Audio, DTS)

HDMI 4 AUDIO IN

Analog ses girişi (Stereo mini jak)

(Stereo Mini Jak)

Kulaklık

1, 2

1 USB portu High Speed USB'yi (USB 2.0) destekler

2 USB portu Super Speed USB'yi (USB 3.1 Gen 1) destekler

LAN

10BASE-T/100BASE-TX konektörü (Ağın çalışma ortamına bağlı olarak bağlantı hızı değişebilir. İletişim hızı ve iletişim kalitesi garanti edilmez.)

19.5 V (sadece FW-32BZ30J)

AC adaptörü girişi

REMOTE

RS-232C, mini jak

Bu jak harici kontrol sinayli içindir.

Güç, Ürün Fişi ve diğerleri

Güç gereksinimleri

AC adaptörüyle verilen model hariç

220 V – 240 V AC, 50 Hz

yalnızca AC adaptörüyle verilen modeller

AC adaptörlü 19,5 V DC

Nominal: Giriş 220 V – 240 V AC, 50 Hz

Enerji Verimliliği Sınıfı^{*5}

FW-100BZ40J: A+

FW-75BZ30J: A

FW-65BZ30J: A

FW-55BZ30J: B

FW-50BZ35J: A

FW-50BZ30J: B

FW-43BZ35J: B

FW-43BZ30J: A

FW-32BZ30J: B

Ekran boyutu (çarpraz ölçü) (yakl.)

FW-100BZ40J: 252,8 cm / 100 inç

FW-75BZ30J: 189,3 cm / 75 inç

FW-65BZ30J: 163,9 cm / 65 inç

FW-55BZ30J: 138,8 cm / 55 inç

FW-50BZ35J: 125,7 cm / 50 inç

FW-50BZ30J: 125,7 cm / 50 inç

FW-43BZ35J: 108,0 cm / 43 inç

FW-43BZ30J: 108,0 cm / 43 inç

FW-32BZ30J: 80,1 cm / 32 inç

Güç tüketimi*⁵

[Standart] modunda

FW-100BZ40J: 215 W
FW-75BZ30J: 187 W
FW-65BZ30J: 145 W
FW-55BZ30J: 123 W
FW-50BZ35J: 95 W
FW-50BZ30J: 97 W
FW-43BZ35J: 76 W
FW-43BZ30J: 64 W
FW-32BZ30J: 54 W

Yıllık enerji tüketimi*^{5*6}

FW-100BZ40J: yılda 298 kWh
FW-75BZ30J: yılda 259 kWh
FW-65BZ30J: yılda 201 kWh
FW-55BZ30J: yılda 171 kWh
FW-50BZ35J: yılda 132 kWh
FW-50BZ30J: yılda 135 kWh
FW-43BZ35J: yılda 105 kWh
FW-43BZ30J: yılda 89 kWh
FW-32BZ30J: yılda 75 kWh

Bekleme modunda güç tüketimi*^{5*7*8}

FW-100BZ40J / 75BZ30J / 65BZ30J / 55BZ30J /
50BZ35J / 50BZ30J / 43BZ35J / 43BZ30J:
0,50 W (Yazılım/EPG güncelleme modunda
25 W)
FW-32BZ30J: 0,50 W (Yazılım/EPG güncelleme
modunda 10 W)

Görüntü çözünürlüğü (yatay × dikey) (piksel)
3840 × 2160

Nominal çıkış
500 mA (USB 1 için), 900 mA (USB 2 için)

Boyutlar (yakl.) (g × y × d) (cm)

Masa Üstü Sehpaası ile

Standart konum:
FW-100BZ40J: 226,0 × 134,6 × 47,5
FW-75BZ30J: 168,6 × 104,5 × 41,0
FW-65BZ30J: 146,2 × 91,2 × 33,8
FW-55BZ30J: 124,3 × 78,7 × 33,8
FW-50BZ35J: 111,9 × 71,5 × 28,6
FW-50BZ30J: 112,6 × 71,8 × 28,6
FW-43BZ35J: 96,4 × 62,8 × 28,6
FW-43BZ30J: 97,2 × 63,2 × 28,6
FW-32BZ30J: 72,6 × 45,4 × 17,2
Dar konum:
FW-75BZ30J: 168,6 × 104,5 × 41,0
FW-65BZ30J: 146,2 × 91,2 × 33,8
FW-55BZ30J: 124,3 × 78,7 × 33,8

Masa Üstü Sehpaası olmadan

FW-100BZ40J: 226,0 × 129,7 × 9,8
FW-75BZ30J: 168,6 × 96,9 × 7,2
FW-65BZ30J: 146,2 × 84,2 × 7,1
FW-55BZ30J: 124,3 × 71,9 × 7,1
FW-50BZ35J: 111,9 × 64,9 × 7,0
FW-50BZ30J: 112,6 × 65,3 × 7,0
FW-43BZ35J: 96,4 × 56,3 × 6,9
FW-43BZ30J: 97,2 × 56,7 × 7,0
FW-32BZ30J: 72,6 × 43,0 × 7,6

Sehpa genişliği (yakl.) (cm)

Standart konum:

FW-100BZ40J: 190,1
FW-75BZ30J: 133,0
FW-65BZ30J: 113,0
FW-55BZ30J: 98,3
FW-50BZ35J: 66,5
FW-50BZ30J: 66,5
FW-43BZ35J: 66,5
FW-43BZ30J: 66,5
FW-32BZ30J: 60,6

Dar konum:

FW-75BZ30J: 55,9
FW-65BZ30J: 47,8
FW-55BZ30J: 45,8

Ağırlık (yakl.) (kg)

Masa Üstü Sehpaası ile

FW-100BZ40J: 92,6
FW-75BZ30J: 32,9
FW-65BZ30J: 22,5
FW-55BZ30J: 16,6
FW-50BZ35J: 13,3
FW-50BZ30J: 12,9
FW-43BZ35J: 10,7
FW-43BZ30J: 10,5
FW-32BZ30J: 7,7

Masa Üstü Sehpaası olmadan

FW-100BZ40J: 88,9
FW-75BZ30J: 31,6
FW-65BZ30J: 21,6
FW-55BZ30J: 15,7
FW-50BZ35J: 12,7
FW-50BZ30J: 12,3
FW-43BZ35J: 10,2
FW-43BZ30J: 10
FW-32BZ30J: 7,5

Diğer

Opsiyonel aksesuarlar

Duvar Askı Aparatı: SU-WL850 (sadece

FW-75BZ30J / 65BZ30J / 55BZ30J)

Duvar Askı Aparatı: SU-WL450 (FW-100BZ40J
hariç)

Kamera ve Mikrofon Ünitesi: FWA-CE100

Çalışma sıcaklığı: 0 °C ila 40 °C

Çalışma nemi: %10 ila %80 bağıl nem (yoğuşmasız)

- *1 Giriş 4096 × 2160p olduğunda ve [Geniş Mod] [Normal] olarak ayarlandığında, çözünürlük 3840 × 2160p olarak gösterilir. 4096 × 2160p olarak görüntülemek için [Geniş Mod]'i [Full 1] veya [Full 2] olarak ayarlayın.
- *2 [HDMI sinyali formatı]'nı ayarlamak için ekran üzeri menüye bakın.
- *3 Sadece HDMI IN 3 & 4. Bağlamak için Ultra Yüksek Hızlı HDMI Kablosunu kullanın.
- *4 Ses sisteminize LCD Monitörün sesini bağlamak için ses sisteminizi HDMI IN 3'ye bağlayın.
- *5 Bu bilgiler, AB ülkeleri ve ilgili mevzuatı AB enerji etiketleme mevzuatına dayalı olan diğer ülkeler içindir.
- *6 LCD Monitörün 365 gün boyunca günde 4 saat çalıştırıldığındaki güç tüketimi baz alındığında kWh cinsinden yıl başına enerji tüketimidir. Gerçek enerji tüketimi LCD Monitörün nasıl kullanıldığına bağlı olarak değişecektir.
- *7 Belirtilen bekleme durumundaki güce, sadece LCD Monitör gerekli dahili işlemleri tamamladıktan sonra ulaşılır.
- *8 LCD Monitör ağa bağlandığında bekleme modundaki güç tüketimi artar.

Not

- Opsiyonel aksesuarlar ülkeye/bölgeye/LCD Monitör modeline/stok durumuna göre bulunur.
- Tasarım ve spesifikasyonlarda bilgi vermeksizin değişiklik yapılabilir.
- Ekrandaki talimatların bazıları LCD Monitör modelinize uygulanamayabilir.
- Bu kılavuzdaki ürün tanıtımı 1062/2010 numaralı YETKİ DEVRİNE DAYANAN KOMİSYON TÜZÜĞÜ (AB) içindir. (AB) 2019/2013 ile ilgili bilgi almak için ilgili web sitesine bakın.

Ticari markaya ilişkin bilgi

- HDMI ve HDMI High-Definition Multimedia Interface terimleri ve HDMI Logosu, HDMI Licensing Administrator, Inc. şirketinin ABD'deki ve diğer ülkelerdeki ticari markası ya da tescilli markasıdır.
- Dolby, Dolby Vision, Dolby Atmos, Dolby Audio ve çift D sembolü, Dolby Laboratories Licensing Corporation'ın ticari markalarıdır. Dolby Laboratories lisansı altında üretilmiştir. Gizli yayınlanmayan çalışmalar. Telif hakkı © 1992-2020 Dolby Laboratories. Tüm hakları saklıdır.
- Vewd® Core. Copyright 1995-2021 Vewd Software AS. All rights reserved.
- Google ve Android, Google LLC'nin ticari markalarıdır.
- Wi-Fi®, Wi-Fi Alliance® ve Wi-Fi Direct®, Wi-Fi Alliance'in tescilli ticari markalarıdır.
- Wi-Fi CERTIFIED™ Logosu, Wi-Fi Alliance'in sertifikasyon işaretidir.

- DTS patentleri için, <http://patents.dts.com> adresini ziyaret edin. DTS, Inc.'in lisansı altında üretilmiştir. DTS, Digital Surround ve DTS logosu, Amerika Birleşik Devletleri ve diğer ülkelerde DTS, Inc.'nin tescilli ticari markaları veya ticari markalarıdır. © 2020 DTS, Inc. TÜM HAKLARI SAKLIDIR.
- Bluetooth® kelime markası ve logoları Bluetooth SIG, Inc. şirketinin tescilli ticari markalarıdır ve bu tip markalar Sony Corporation tarafından lisansla kullanılmaktadır. Diğer ticari markalar ve ticari adlar ilgili sahiplerine aittir.
- TUXERA, A.B.D. ve diğer ülkelerde Tuxera Inc.'in tescilli ticari markasıdır.
- Diğer bütün ticari markalar ilgili sahiplerinin mülkiyetindedir.

Ürün kayıt numarası (YETKİ DEVRİNE DAYANAN KOMİSYON TÜZÜĞÜ (AB) 2019/2013)

FW-100BZ40J (495597), FW-75BZ30J (527375),
FW-65BZ30J (527373), FW-55BZ30J (527370),
FW-50BZ35J (526764), FW-50BZ30J (527368),
FW-43BZ35J (526771), FW-43BZ30J (527366),
FW-32BZ30J (527365).

Содержание

ВАЖНОЕ ПРИМЕЧАНИЕ	2
Сведения по безопасности	3
Схема подключения	5
Пульт дистанционного управления и ЖК Монитор	8
Параметры	9
Режим Pro	9
Рекомендуемые настройки	10
Функции управления	11
RS-232C	11
IP	12
Приложение	14
Расширенное программное обеспечение	14
Установка ЖК Монитора на стену	15
Поиск неисправностей	16
Технические характеристики	17

О руководствах

Данный ЖК Монитор поставляется вместе со следующими руководствами. Пожалуйста, сохраняйте руководства для консультаций в будущем.

Руководство по установке

- Установка и настройка ЖК Монитора.



Справочник (данное руководство) / Документация по безопасности

- Сведения по безопасности, пульт ДУ, поиск неисправностей, настенная установка, технические характеристики и т.п.



Справка

Сведения о поиске неисправностей и другие полезные сведения можно просмотреть непосредственно на ЖК Мониторе. Нажмите **HELP** на пульте дистанционного управления для отображения списка тем.



Меню настройки могут быть изменены без уведомления.

ВАЖНО - Перед использованием этим продуктом Sony прочтите Лицензионное соглашение с конечным пользователем программного обеспечения.

Использование данным продуктом означает принятие вами Лицензионного соглашения с конечным пользователем программного обеспечения. Лицензионное соглашение между вами и Sony доступно в режиме онлайн на веб-сайте Sony (<https://www.sony.net/tv-software-licenses/>) или на экране вашего продукта. Перейдите в расположение [Настройки] → [Система] → [Об устройстве] → [Юридическая информация] → [Примечания и лицензии].

Примечание

- Перед началом работы с ЖК Монитором прочитайте раздел "Сведения по безопасности".
- Для получения дополнительных сведений по безопасности ознакомьтесь прилагаемой документацией по безопасности.
- Рисунки и изображения, используемые в документе "Руководство по установке" и в настоящем руководстве, представлены только для справки и могут отличаться от фактического изделия.
- Реализацию осуществлять в соответствии с действующими требованиями законодательства. Отслужившее изделие утилизировать в соответствии с действующими требованиями законодательства.

Расположение идентифицирующей этикетки

Этикетки с номером модели, датой производства (год/месяц) и характеристиками источника питания расположены на задней панели ЖК Монитора или на упаковке.

Для модели с прилагаемым сетевым адаптером:

Этикетки с номером модели и серийным номером сетевого адаптера расположены в нижней части сетевого адаптера.

Дата изготовления указана на изделии и упаковке на этикетке со штрих-кодом в следующем формате: YYYY/MM, где YYYY - год, MM - месяц изготовления.

ВАЖНОЕ ПРИМЕЧАНИЕ

Название продукта: ЖК Монитор

Производитель: Сони Корпорейшн, 1-7-1 Конан Минато-ку Токио, 108-0075 Япония
Сделано в Словакии или Малайзии или Китае.
Страна производства указана на изделии и упаковке.



Импортер на территории стран Таможенного союза: АО «Сони Электроникс», Россия, 123103, Москва, Карамышевский проезд, 6

Организация, уполномоченная принимать претензии от потребителей на территории Казахстана
АО «Сони Электроникс»

Представительство в Казахстане, 050010, Республика Казахстан, г. Алматы, пр. Достык, дом 117/7

Сведения по безопасности

Установка/подключение

Во избежание возгорания, поражения электрическим током, повреждения ЖК Монитора и/или травм выполняйте установку и эксплуатацию ЖК Монитора в соответствии с нижеследующими указаниями.

Установка

- ЖК Монитор следует устанавливать вблизи легкодоступной сетевой розетки.
- Во избежание опрокидывания устройства, получения травмы или повреждения имущества установите ЖК Монитор на устойчивую ровную поверхность.
- Установите ЖК Монитор в таком месте, где его нельзя задеть или опрокинуть.
- Установите ЖК Монитор таким образом, чтобы его настольная подставка не выступала за подставку для ЖК Монитора (не входит в комплект). Если настольная подставка выступает за подставку для ЖК Монитора, ЖК Монитор может опрокинуться и упасть, что может привести к травме или повреждению ЖК Монитора.

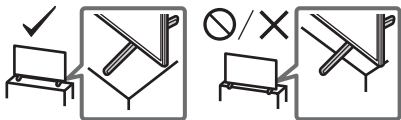

Перемещение

- Перед перемещением ЖК Монитора отсоедините от него все кабели.
- Для переноски ЖК Монитора больших размеров требуются два или более человек (четыре или более человек для переноски FW-100BZ40J).
- При переноске ЖК Монитора вручную держите его, как показано ниже. Не прикладывайте усилия к ЖК-панели и рамке экрана.
- При подъеме или перемещении ЖК Монитора крепко придерживайте его снизу.

FW-100BZ40J

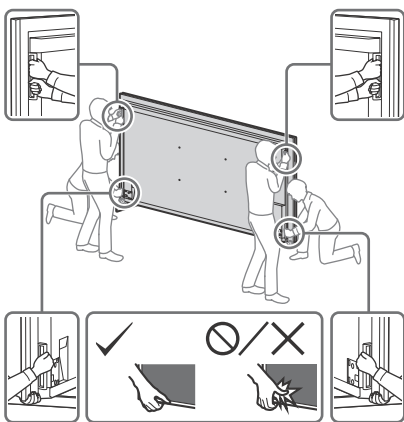

FW-75BZ30J / 65BZ30J / 55BZ30J / 50BZ35J / 50BZ30J / 43BZ35J / 43BZ30J / 32BZ30J

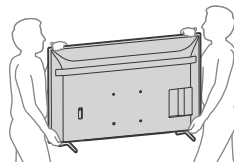

- При перевозке берегите ЖК Монитор от ударов и сильной вибрации.
- Если необходимо доставить ЖК Монитор в ремонтную мастерскую или перевезти в другое место, упакуйте его в картонную коробку и упаковочный материал, в которых он поставлялся изначально.

Предотвращение опрокидывания

FW-100BZ40J

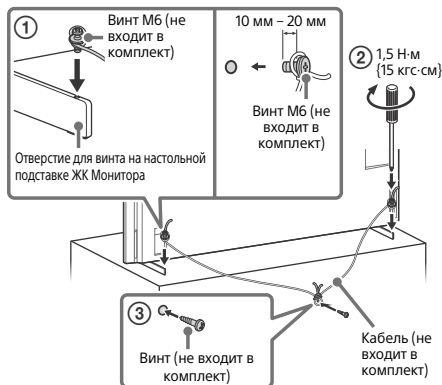

FW-75BZ30J / 65BZ30J / 55BZ30J / 50BZ35J / 50BZ30J / 43BZ35J / 43BZ30J

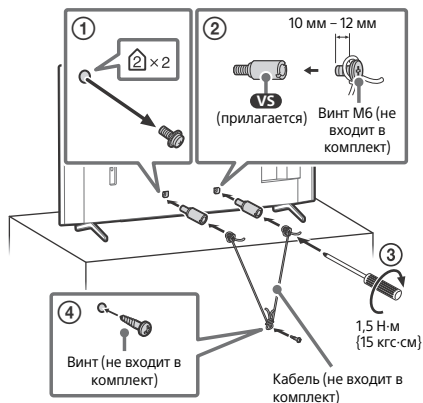

RU

FW-32BZ30J



Схема подключения

Примечание

- Разъемы и наклейки могут отличаться в зависимости от региона/страны/модели ЖК Монитора.

FW-100BZ40J / 50BZ35J / 43BZ35J

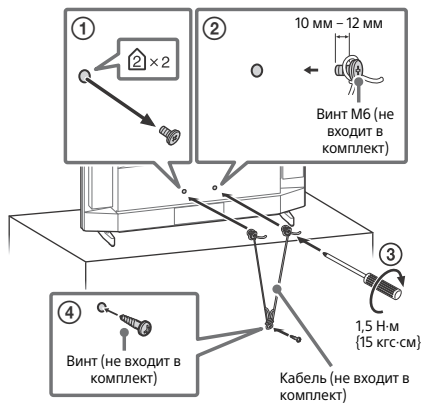
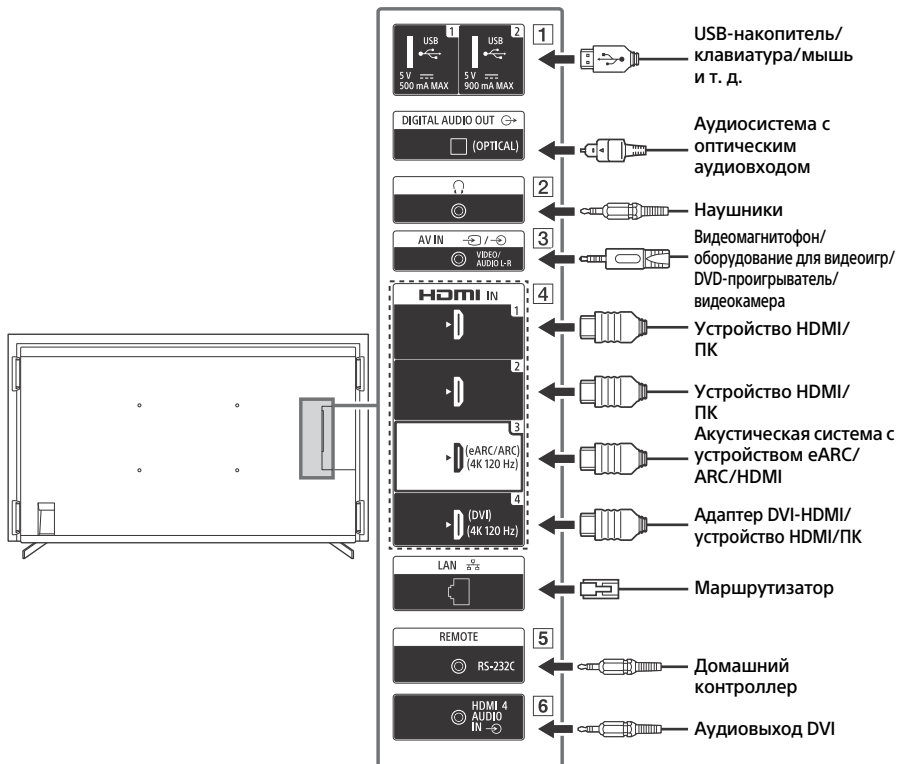

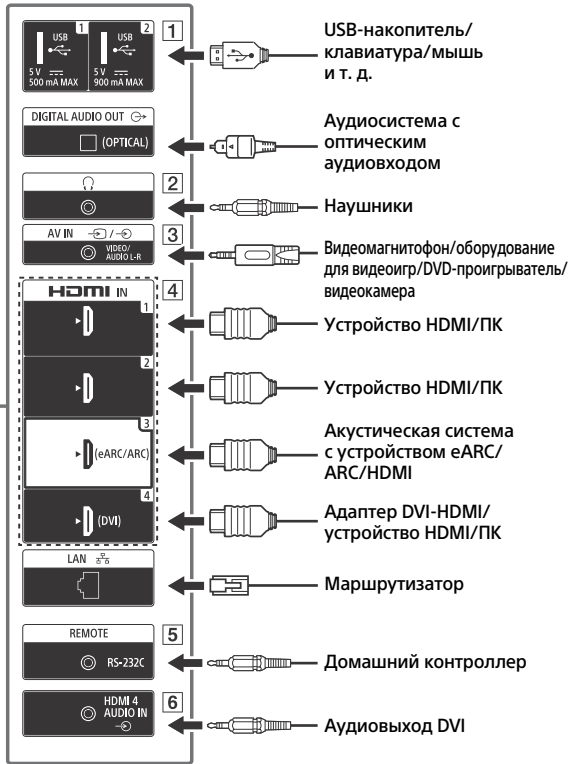
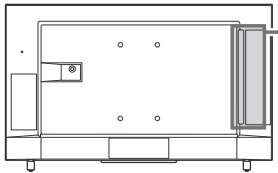

1 USB 1, USB 2

- Подключение крупного устройства USB может привести к помехам для других подключенных устройств, расположенных рядом с ним.

2 (наушники)

- Поддержка только 3-полюсного стереомини-штекера.
- Невозможно вывести звук одновременно из наушников и динамиков ЖК Монитора.

3 / AV IN

- Для композитного подключения используйте аналоговый кабель-удлинитель (не входит в комплект).

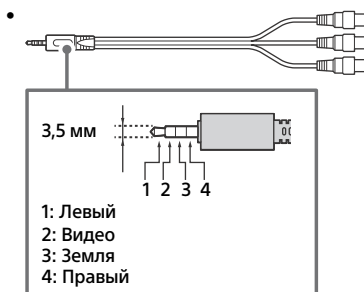

4 HDMI IN 1/2/3/4

- Интерфейс HDMI может осуществлять передачу цифрового видео- и аудиосигнала по одному кабелю.
- Если устройство оснащено гнездом DVI, подключите его ко входу HDMI IN 4 при помощи интерфейса адаптера DVI — HDMI (не входит в комплект), затем подключите аудиовыход устройства ко входу HDMI 4 AUDIO IN.

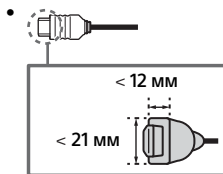

• HDMI IN 3 eARC/ARC (Enhanced Audio Return Channel/Audio Return Channel)

Подключите аудиосистему к HDMI IN 3 для перенаправления аудиосигнала ЖК Монитора на аудиосистему.

Аудиосистема, поддерживающая функцию HDMI eARC/ARC, может передавать видео на ЖК Монитор и получать аудиосигнал от ЖК Монитора через один кабель HDMI. Если ваша аудиосистема не поддерживает HDMI eARC/ARC, необходимо установить дополнительное подключение к DIGITAL AUDIO OUT (OPTICAL).

- Используйте кабель HDMI с Ethernet для подключения аудиосистемы с eARC.

5 REMOTE RS-232C

- Разъем для последовательной связи. Для получения дополнительных сведений см. "Функции управления".

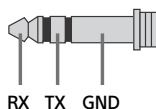

6 HDMI 4 AUDIO IN

- Если устройство оснащено гнездом DVI, подключите его ко входу HDMI IN 4 при помощи интерфейса адаптера DVI — HDMI (не входит в комплект), затем подключите аудиовыход устройства ко входу HDMI 4 AUDIO IN.

Пульт дистанционного управления и ЖК Монитор

Форма, расположение, наличие и функция кнопок пульта дистанционного управления зависят от региона/страны/модели ЖК Монитора/параметров ЖК Монитора.

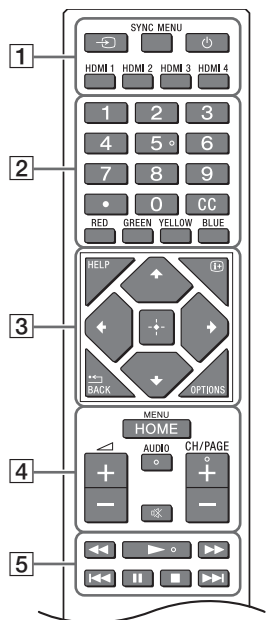

1 (выбор источника входного сигнала): Служит для отображения и выбора источника входного сигнала и т.д.

SYNC MENU: Отображение меню BRAVIA Sync.

(Включение)

HDMI 1/2/3/4

2 Цифровые кнопки

(точка)

CC

Цветные кнопки

3 **HELP:** Отображение меню справки.

(Отображение экрана):

Отображение информации.

/BACK

OPTIONS: Служит для отображения списка доступных для использования функций.

(навигационная клавиша-переключатель направлений): Навигация и выбор пунктов экранного меню.

4 **HOME/MENU**

+/- (громкость)

AUDIO: Выбор языка для многоязычного источника или двухканального звука (функция зависит от источника программы).

(отключение звука)*

CH/PAGE +/-

5

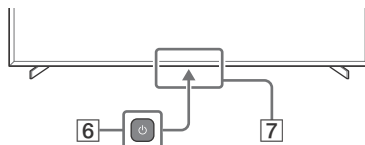

6 (Включение)

7 Датчик пульта дистанционного управления / датчик света / LED

* Быстрый доступ обеспечивается нажатием и удержанием кнопки (отключение звука).

Параметры

Режим Pro

В [Режим Pro] доступны различные полезные функции, предназначенные для решения профессиональных задач. Ниже описаны порядок переключения в [Режим Pro] и стандартные функции [Режим Pro].

Режим Pro

Обычный режим: Это режим по умолчанию. Функции [Режим Pro] недоступны в данном режиме.

Режим параметров Pro: В данном режиме можно изменять значения настроек функций [Режим Pro].

Режим Pro: Данный режим предназначен для решения профессиональных задач. В этом режиме можно получить доступ к функциям [Режим Pro].

Изменение режима



Если Монитор находится в Обычном режиме или Режиме параметров Pro

- Перейдите в расположение [Дом (Меню)] → [Приложения] → [Работа в режиме Pro] и выберите режим, который необходимо изменить.

Если Монитор находится в Режиме Pro

- Нажмите клавиши активации на пульте дистанционного управления в описанном ниже порядке с интервалом в одну секунду.

После перезапуска монитора будет включен режим [Режим параметров Pro].

Клавиша активации:  (Отображение экрана) /  (Отключение звука) /  +/- (Громкость +/-)

HOME/MENU

*По умолчанию выход из режима [Работа в режиме Pro] в режиме [Режим Pro] не поддерживается. Чтобы выйти из режима [Работа в режиме Pro], перейдите в расположение [Параметры Pro] → [Ограничения функций] → [Приложения] и для [Работа в режиме Pro] выберите значение [Включить] в режиме [Режим параметров Pro].

Краткое описание функций Режимы Pro

В [Режим Pro] доступны различные полезные функции. Ниже описаны стандартные функции [Режим Pro].

- **Настройка работы монитора при включении питания переменного тока**
Можно настроить работу монитора при отсоединении и повторном подключении вилки кабеля питания.
- **Оптимизированное отображение экрана ввода ПК**
Размер отображаемого экрана ввода ПК оптимизируется в соответствии с форматом ПК.
- **Управление источником питания и автоматическое переключение входов при помощи функции обнаружения сигнала HDMI**
При включении монитора с подключенным устройством HDMI переключение на вход подключенного устройства HDMI происходит автоматически.
- **Настройка отображения меню при нажатии кнопки HOME/MENU**
Можно выбрать меню для отображения при нажатии кнопки **HOME/MENU** на пульте дистанционного управления.
- **Назначение начального источника входа при включении монитора**
Можно назначить начальный источник входа при включении монитора.

– Блокировка Режима Pro

Можно обеспечить безопасность настроек [Режим Pro] при помощи PIN-кода.

– Начальное/максимальное значение настройки громкости

Можно настроить начальное и максимальные значения громкости для монитора.

– Ограничение управления монитором при помощи пульта дистанционного управления

Доступ к управлению монитором можно ограничить при помощи пульта дистанционного управления.

– Запрет внешнего ввода

Можно запретить использование внешнего ввода.

– Ограничение использования приложений

Можно ограничить использование приложений монитора.

Настройка функций Режима Pro

Перейдите в расположение [Дом (Меню)] → [Настройки] → [Параметры Pro]. Монитор должен находиться в [Режим параметров Pro].*

*Различается в зависимости от версии ОС.

Рекомендуемые настройки

В данном разделе представлены рекомендуемые настройки для эксплуатации Монитора в профессиональных целях.

Настройка функций ЭКО

1 Перейдите в расположение [Настройки] → [Система] → [Питание и энергопотребление].

- Для [Отключение питания неиспользуемого ТВ] установите значение [Выкл.].

Настройка функций IP

2 Перейдите в расположение [Настройки] → [Сеть и Интернет] → [Настройка домашней сети] → [Управление IP].

- Для [Аутентификация] установите значение [Обычное и общий ключ].
- Для [Простое управление IP] установите значение [Вкл.].

Автоматическая загрузка программного обеспечения

3 Перейдите в расположение [Настройки] → [Система] → [Об устройстве] → [Обновление системы].

- Для [Автоматически проверять наличие обновления] установите значение [Выкл.].

Настройки изображения

4 Перейдите в расположение [Настройки] → [Изображение и звук] → [Изображение].

- Для [Световой сенсор] установите значение [Выкл.].
- Выберите [Режим изображ.] в соответствии с назначением.

[Яркий]: При использовании функции отображения цифровых вывесок

[Индивидуальный]: При отображении исходного изображения в неизменном виде

[Графика]: При отображении экрана ПК

Функции управления

RS-232C

Для управления Монитором при помощи внешнего устройства используется подключение RS-232C. На данной странице приведено краткое описание подключения RS-232C.

Интерфейс

Установите подключение RS-232C к Монитору при помощи стерео миништекера 3,5 мм.

Стерео миништекер 3,5 мм

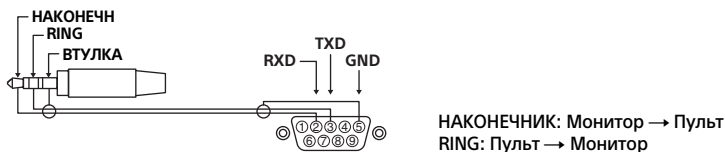

Настройки подключения

В ходе установки подключения RS-232C задайте следующие настройки подключения.

Скорость (бит/с)	9600 бит/с
Данные	8 бит
Четность	Нет
Начальный бит	1 бит
Стоп-бит	1 бит
Управление потоком	Нет

Формат данных

Ниже представлен формат данных подключения RS-232C.

(a) Запросы от контроллера к монитору

№	Элемент	Значение	
1	Заголовок	0x8C	: Управление
2	Категория	0x00	(фиксировано)
3	Функция	0xXX	
4	Размер	0xXX	(=данные X+1 байт)
5	Данные 1	0xXX	
:	:	0xXX	
:	:	0xXX	
X+4	Данные X	0xXX	
X+5	Контрольная сумма	0xXX	

(b) Ответы монитора контроллеру

№	Элемент	Значение	
1	Заголовок	0x70	Ответ
2	Ответ	0x00	Завершено (нормальное завершение)
		0x01	: Предел превышен (Преждевременное завершение-максимальное значение превышено)
		0x02	: Предел превышен (Преждевременное завершение-минимальное значение превышено)
		0x03	: Команда отменена (преждевременное завершение)
		0x04	: Ошибка интерпретации параметров (ошибка формата данных)
3	Контрольная сумма	0xXX	

Пример команды

Ниже приведены примеры команд подключения RS-232C.

Управление	Головной элемент	Категория	Функция	Размер	Данные 1	Данные X	Контрольная сумма
Включение/ выключение питания	0x8C	0x00	0x00	0x02	0x00 (выкл)	-	0x8E
					0x01 (вкл)	-	0x8F
Выбор входа HDMI	0x8C	0x00	0x02	0x03	0x04 (HDMI)	0x01 (#1)	0x96
						0x02 (#2)	0x97
						0x03 (#3)	0x98
						0x04 (#4)	0x99

Для получения дополнительных сведений о подключении RS-232C свяжитесь с торговым представителем.

IP

Монитором можно управлять по IP при помощи приложения HTML5/Android, установленного на Мониторе или внешнем устройстве. Поддерживаются такие функции, как мониторинг сведений о входах/питании и управление ими, запуск и завершение работы приложений, управление монитором, например выбором источника входа или громкостью. Кроме того, при помощи функции проверки подлинности можно ограничить доступ к командному режиму.

Поддерживаемый IP-протокол

Название протокола	Уровень	Формат	Проверка подлинности	Описание
REST API	HTTP	JSON-RPC	Да	API-интерфейсы, предназначенные для управления устройством.
IRCC-IP	HTTP	SOAP	Да	Протокол управления совместимыми ИК-устройствами по Интернету. Технология и форматы передачи команд дистанционного управления при помощи Интернета.
Простое управление IP	TCP	Byte stream	Н/Д	Поддерживаются только стандартные функции.

Настройки Монитора

Для управления с помощью [Управление IP] предварительно выполните настройку Монитора в следующем порядке.

Перейдите в расположение [Настройки] → [Сеть и Интернет] → [Настройка домашней сети] → [Управление IP].

Для REST API и IRCC-IP,

- Выберите [Аутентификация].
- При необходимости установите настройку [Общий ключ].

Для включения простого управления IP,

- Активируйте [Простое управление IP].

Пример запроса и ответа HTTP для REST API

Ниже приведен пример запроса состояния питания Монитора и ответа на запрос (IP-адрес:192.168.0.1, общий ключ "1234").

URL-адрес

http://192.168.0.1/sony/system

Запрос

```
POST /sony/system HTTP/1.1
Host: 192.168.0.1
Content-Type: application/json; charset=UTF-8
Content-Length: 70
X-Auth-PSK: 1234

{"method": "getPowerStatus", "params": [], "id": 50, "version": "1.0"}
```

Ответ

```
HTTP/1.1 200 OK
Content-Type: application/json; charset=UTF-8
Content-Length: 44

{"result": [{"status": "active"}], "id": 50}
```

Для получения дополнительных сведений об [Управление IP] свяжитесь с торговым представителем.

Приложение

Расширенное программное обеспечение

Для удобства эксплуатации Монитора используйте расширенное программное обеспечение. На данной странице приведен пример расширенного программного обеспечения. Для получения дополнительных сведений свяжитесь с торговым представителем.

Программное обеспечение для офисных мониторов

Предоставляет функции для решения различных задач, к примеру, возникающих в процессе эксплуатации офисного монитора, подключенного к ПК в конференц-зале.

Примеры функций:

- Функции управления питанием/мониторинга питания.
- Функция белой доски.
- Система, связанная с системой резервирования конференц-зала.
- Таймер презентации.
- Можно изменить значения либо включить/выключить питание без использования пульта дистанционного управления.

Программное обеспечение для цифровых вывесок

Программное обеспечение служит для доступа к различным функциям в ходе использования монитора для отображения цифровых вывесок.

Примеры функций:

- Функция распределенного управления цифровыми вывесками на нескольких мониторах по сети.
- Функция удобного воспроизведения вывески при помощи USB-накопителя.
- Функция управления содержимым и списком воспроизведения.
- Гибкая настройка графика отображения в зависимости от времени и дня недели.

Установка ЖК Монитора на стену

Использование дополнительного кронштейна для настенной установки (SU-WL850 или SU-WL450)* (не входит в комплект)

К сведению покупателей:

Для обеспечения сохранности изделия и из соображений безопасности компания Sony настоятельно рекомендует привлекать для установки ЖК Монитора только дилеров или лицензированных подрядчиков Sony. Не пытайтесь выполнить установку самостоятельно.

К сведению дилеров и подрядчиков Sony:

Уделяйте повышенное внимание безопасности во время установки, периодического обслуживания и осмотра данного изделия.

Сведения по монтажу с помощью кронштейна для настенной установки

Для получения инструкций по установке кронштейна для настенной установки см. сведения об установке (кронштейн для настенной установки) на странице вашей модели ЖК Монитора.

<https://www.sony.eu/support>

- Следуйте входящим в комплект Кронштейна для настенной установки инструкциям, относящимся к данной модели. Для надлежащей установки данного изделия требуется соответствующий опыт, в особенности при определении пригодности стены для установки ЖК Монитора по плотности.
- Компания Sony не несет ответственности за любые поломки или травмы, вызванные неправильным обращением с изделием или его неправильной установкой.
- Настенная установка ЖК Монитора должна выполняться только квалифицированными специалистами сервисной службы.
- По соображениям безопасности настоятельно рекомендуется использовать аксессуары Sony, в том числе:
 - Кронштейн для настенной установки SU-WL850
 - Кронштейн для настенной установки SU-WL450

- Обязательно используйте винты, прилагаемые к кронштейну для настенной установки, когда будете прикреплять кронштейн для настенной установки к ЖК Монитору. Прилагаемые винты имеют конструкцию, которая указана на рисунке, при измерении от контактной поверхности Кронштейна для настенной установки. Диаметр и длина винтов различаются в зависимости от модели кронштейна для настенной установки. Использование винтов, отличных от входящих в комплект поставки, может привести к повреждению ЖК Монитора или вызвать его падение и т.д.

FW-75BZ30J / 65BZ30J / 55BZ30J / 50BZ35J / 50BZ30J / 43BZ35J / 43BZ30J

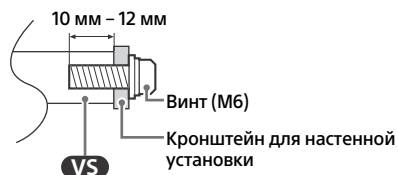

FW-32BZ30J

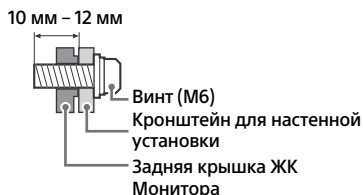

- Храните неиспользуемые винты и настольную подставку в надежном месте, пока не будете готовы закрепить настольную подставку. Храните винты в недоступном для детей месте.

* Только для ограниченных по регионам/странам/моделям ЖК Мониторов.

Использование дополнительного кронштейна для настенной установки (за исключением моделей SU-WL850 или SU-WL450) (не входит в комплект)

В данном руководстве по эксплуатации ЖК Монитора представлены только шаги по подготовке к установке ЖК Монитора перед монтажом на стену.

Для монтажа ЖК Монитора на стену можно использовать соответствующий кронштейн для настенной установки (не входит в комплект). Если к ЖК Монитору прикреплена настольная подставка, может потребоваться отсоединение настольной подставки от ЖК Монитора.

Подготовьте ЖК Монитор к установке на кронштейн для настенной установки перед подключением кабелей.

Для обеспечения сохранности изделия и из соображений безопасности компания Sony настоятельно рекомендует привлекать для установки ЖК Монитора на стену квалифицированных профессионалов. Не пытайтесь выполнить установку самостоятельно.

- Следуйте входящим в комплект Кронштейна для настенной установки инструкциям, относящимся к данной модели. Для надлежащей установки данного изделия требуется соответствующий опыт, в особенности при определении пригодности стены для установки ЖК Монитора по плотности.
- Винты для крепления кронштейна для настенной установки к ЖК Монитору не входят в комплект.
- Длина винтов для кронштейна для настенной установки различается в зависимости от ширины данного кронштейна. См. рисунок ниже.

FW-100BZ40J

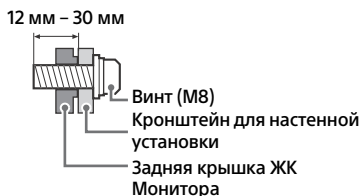

FW-75BZ30J / 65BZ30J / 55BZ30J / 50BZ35J / 50BZ30J / 43BZ35J / 43BZ30J

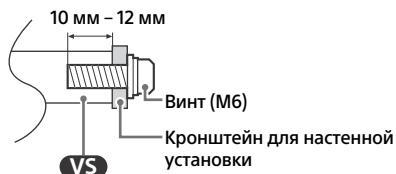

FW-32BZ30J



Поиск неисправностей

Основные способы поиска и устранения неисправностей для следующих проблем: пустой экран, отсутствие звука, замерзший кадр, отсутствие реакции ЖК Монитора при нажатии кнопок, потеря сети. При возникновении данных проблем выполните следующие действия.

1. Перезапустите ЖК Монитор, удерживая кнопку питания на пульте дистанционного управления в течение около пяти секунд. ЖК Монитор перезапустится. Если не удается возобновить работу ЖК Монитора, попробуйте отсоединить кабель питания переменного тока, а затем нажмите кнопку питания на ЖК Мониторе и отпустите ее. Подождите две минуты, а затем снова подключите сетевой кабель. Или нажмите и удерживайте кнопку питания на ЖК Мониторе в течение около 40 секунд, пока ЖК Монитор не выключится.
2. См. меню справки, нажав на пульте дистанционного управления кнопку **HELP**.
3. Подключите ЖК Монитор к Интернету и выполните обновление программного обеспечения. Компания Sony рекомендует своевременно обновлять программное обеспечение ЖК Монитора. Благодаря обновлению программного обеспечения улучшаются рабочие характеристики ЖК Монитора, а также доступны новые функции.

При включении ЖК Монитор может некоторое время не включаться — даже при нажатии кнопки питания на пульте дистанционного управления или самом ЖК Мониторе.

Для инициализации системы требуется некоторое время. Подождите примерно одну минуту, затем повторите попытку.

Не работает пульт дистанционного управления.

- Замените батарейки.

Технические характеристики

Система

Система панели: Панель ЖКД
(жидкокристаллический дисплей),
Светодиодная подсветка

Выход звука:

FW-32BZ30J: 5 Вт + 5 Вт

FW-100BZ40J / 75BZ30J / 65BZ30J / 55BZ30J /
50BZ35J / 50BZ30J / 43BZ35J / 43BZ30J: 10 Вт +
10 Вт

Беспроводная технология

Протокол IEEE 802.11a/b/g/n/ac
Bluetooth® версии 4.2

Входные/выходные разъемы

↔/↔ AV IN

Видео-/аудиовход (разъем типа minijack)

HDMI IN 1/2/3/4 (с поддержкой HDCP 2.3)

Видео (только FW-100BZ40J / 50BZ35J /
43BZ35J):

4096 × 2160p (50, 60 Гц)^{*1*2}, 4096 × 2160p
(24 Гц)^{*1}, 3840 × 2160p (50, 60 Гц)^{*2}, 3840 ×
2160p (24, 25, 30 Гц), 1080p (30, 50, 60, 100,
120 Гц), 1080/24p, 1080i (50, 60 Гц), 720p
(30, 50, 60 Гц), 720/24p, 576p, 480p,
Форматы ПК
3840 × 2160p (100, 120 Гц)^{*2*3}

Видео (только FW-75BZ30J / 65BZ30J /
55BZ30J / 50BZ30J / 43BZ30J / 32BZ30J):

4096 × 2160p (50, 60 Гц)^{*1*2}, 4096 × 2160p
(24 Гц)^{*1}, 3840 × 2160p (50, 60 Гц)^{*2}, 3840 ×
2160p (24, 25, 30 Гц), 1080p (30, 50, 60 Гц),
1080/24p, 1080i (50, 60 Гц), 720p (30, 50,
60 Гц), 720/24p, 576p, 480p, Форматы ПК

Аудио:

В режиме eARC (Enhanced Audio Return
Channel)

7,1-канальный линейный PCM: 32/44,1/
48 кГц 16 бит, Dolby Digital, Dolby Digital
Plus, DTS, Dolby TrueHD, DTS-HD MA,
Dolby Atmos, DTS:X Master Audio

За исключением режима eARC

5,1-канальный линейный PCM: 32/44,1/
48/88,2/96/176,4/192 кГц 16/20/24 бит,
Dolby Audio, Dolby Atmos, DTS

eARC/ARC (Enhanced Audio Return Channel/
Audio Return Channel) (только HDMI IN 3)^{*4}

в режиме eARC

7,1-канальный линейный PCM: 32/44,1/
48 кГц 16 бит, Dolby Digital, Dolby Digital
Plus, DTS, Dolby TrueHD, DTS-HD MA, Dolby
Atmos, DTS:X Master Audio

в режиме ARC

Двухканальный линейный PCM: 48 кГц
16 бит, Dolby Audio, Dolby Atmos, DTS

↻ DIGITAL AUDIO OUT (OPTICAL)

Цифровой оптический разъем
(двухканальный линейный PCM: 48 кГц
16 бит, Dolby Audio, DTS)

↻ HDMI 4 AUDIO IN

Аналоговый аудиовход (стерео
мини-гнездо)

↻ (стерео мини-гнездо)

Наушники

↻ 1, ↻ 2

USB-порт 1 поддерживает
высокоскоростное соединение USB
(USB 2.0)

USB-порт 2 поддерживает сверхскоростное
соединение USB (USB 3.1 Gen 1)

LAN

Разъем 10BASE-T/100BASE-TX (скорость
соединения зависит от операционной
среды сети. Скорость и качество передачи
данных не гарантируются.)

↻ 19.5 V (только FW-32BZ30J)

Вход сетевого адаптера

REMOTE

RS-232C, разъем типа minijack

Данное гнездо служит для приема
внешнего сигнала управления.

RU

Питание, справочный лист технических данных устройства и другое

Требования по электропитанию

кроме моделей с прилагаемым сетевым адаптером

220 В – 240 В пер. тока, 50 Гц

только модели с прилагаемым сетевым адаптером

19,5 В пост. тока с сетевым адаптером

Номинальное электропитание: входное электропитание 220 В – 240 В пер. тока, 50 Гц

Класс энергопотребления

FW-100BZ40J: A+

FW-75BZ30J: A

FW-65BZ30J: A

FW-55BZ30J: B

FW-50BZ35J: A

FW-50BZ30J: B

FW-43BZ35J: B

FW-43BZ30J: A

FW-32BZ30J: B

Размер экрана (по диагонали) (прибл.)

FW-100BZ40J: 252,8 см / 100 дюймов

FW-75BZ30J: 189,3 см / 75 дюймов

FW-65BZ30J: 163,9 см / 65 дюймов

FW-55BZ30J: 138,8 см / 55 дюймов

FW-50BZ35J: 125,7 см / 50 дюймов

FW-50BZ30J: 125,7 см / 50 дюймов

FW-43BZ35J: 108,0 см / 43 дюймов

FW-43BZ30J: 108,0 см / 43 дюймов

FW-32BZ30J: 80,1 см / 32 дюймов

Удельная потребляемая мощность в режиме [Стандартный]

FW-100BZ40J: 7,9 мВт/см²

FW-75BZ30J: 12,3 мВт/см²

FW-65BZ30J: 12,5 мВт/см²

FW-55BZ30J: 15,0 мВт/см²

FW-50BZ35J: 14,1 мВт/см²

FW-50BZ30J: 14,4 мВт/см²

FW-43BZ35J: 15,3 мВт/см²

FW-43BZ30J: 12,9 мВт/см²

FW-32BZ30J: 19,7 мВт/см²

Энергопотребление

В режиме [Стандартный]

FW-100BZ40J: 215 Вт

FW-75BZ30J: 187 Вт

FW-65BZ30J: 145 Вт

FW-55BZ30J: 123 Вт

FW-50BZ35J: 95 Вт

FW-50BZ30J: 97 Вт

FW-43BZ35J: 76 Вт

FW-43BZ30J: 64 Вт

FW-32BZ30J: 54 Вт

Ежегодное энергопотребление*⁵

FW-100BZ40J: 298 в кВт-ч за год

FW-75BZ30J: 259 в кВт-ч за год

FW-65BZ30J: 201 в кВт-ч за год

FW-55BZ30J: 171 в кВт-ч за год

FW-50BZ35J: 132 в кВт-ч за год

FW-50BZ30J: 135 в кВт-ч за год

FW-43BZ35J: 105 в кВт-ч за год

FW-43BZ30J: 89 в кВт-ч за год

FW-32BZ30J: 75 в кВт-ч за год

Мощность, потребляемая в дежурном режиме*^{6*7}

FW-100BZ40J / 75BZ30J / 65BZ30J / 55BZ30J / 50BZ35J / 50BZ30J / 43BZ35J / 43BZ30J:

0,50 Вт (25 Вт в режиме обновления

программного обеспечения и данных EPG)

FW-32BZ30J: 0,50 Вт (10 Вт в режиме

обновления программного обеспечения и данных EPG)

Разрешение экрана (по горизонтали × по вертикали) (точек)

3840 × 2160

Выходные параметры

500 мА (для USB 1), 900 мА (для USB 2)

Размеры (прибл.) (ш × в × г) (см)

С настольной подставкой

Стандартное положение:

FW-100BZ40J: 226,0 × 134,6 × 47,5

FW-75BZ30J: 168,6 × 104,5 × 41,0

FW-65BZ30J: 146,2 × 91,2 × 33,8

FW-55BZ30J: 124,3 × 78,7 × 33,8

FW-50BZ35J: 111,9 × 71,5 × 28,6

FW-50BZ30J: 112,6 × 71,8 × 28,6

FW-43BZ35J: 96,4 × 62,8 × 28,6

FW-43BZ30J: 97,2 × 63,2 × 28,6

FW-32BZ30J: 72,6 × 45,4 × 17,2

Узкое положение:

FW-75BZ30J: 168,6 × 104,5 × 41,0

FW-65BZ30J: 146,2 × 91,2 × 33,8

FW-55BZ30J: 124,3 × 78,7 × 33,8

Без настольной подставки

FW-100BZ40J: 226,0 × 129,7 × 9,8

FW-75BZ30J: 168,6 × 96,9 × 7,2

FW-65BZ30J: 146,2 × 84,2 × 7,1

FW-55BZ30J: 124,3 × 71,9 × 7,1

FW-50BZ35J: 111,9 × 64,9 × 7,0

FW-50BZ30J: 112,6 × 65,3 × 7,0

FW-43BZ35J: 96,4 × 56,3 × 6,9

FW-43BZ30J: 97,2 × 56,7 × 7,0

FW-32BZ30J: 72,6 × 43,0 × 7,6

Ширина подставки (прибл.) (см)

Стандартное положение:

FW-100BZ40J: 190,1
FW-75BZ30J: 133,0
FW-65BZ30J: 113,0
FW-55BZ30J: 98,3
FW-50BZ35J: 66,5
FW-50BZ30J: 66,5
FW-43BZ35J: 66,5
FW-43BZ30J: 66,5
FW-32BZ30J: 60,6

Узкое положение:

FW-75BZ30J: 55,9
FW-65BZ30J: 47,8
FW-55BZ30J: 45,8

Масса (прибл.) (кг)

С настольной подставкой

FW-100BZ40J: 92,6
FW-75BZ30J: 32,9
FW-65BZ30J: 22,5
FW-55BZ30J: 16,6
FW-50BZ35J: 13,3
FW-50BZ30J: 12,9
FW-43BZ35J: 10,7
FW-43BZ30J: 10,5
FW-32BZ30J: 7,7

Без настольной подставки

FW-100BZ40J: 88,9
FW-75BZ30J: 31,6
FW-65BZ30J: 21,6
FW-55BZ30J: 15,7
FW-50BZ35J: 12,7
FW-50BZ30J: 12,3
FW-43BZ35J: 10,2
FW-43BZ30J: 10
FW-32BZ30J: 7,5

Прочее

Дополнительные принадлежности

Кронштейн для настенной установки:
SU-WL850 (Только для модели FW-75BZ30J /
65BZ30J / 55BZ30J)

Кронштейн для настенной установки:
SU-WL450 (за исключением моделей
FW-100BZ40J)

Камера с микрофоном с поддержкой
Skype™: FWA-CE100

Условия хранения:

Товары сохраняют в упакованном виде в темных, сухих, чистых, хорошо вентилируемых помещениях, изолированных от мест хранения кислот и щелочей. Температура хранения*8: от -20 °C до +60 °C. Относительная влажность хранения*8: < 80 % (без конденсации). Рабочая температура: от 0 °C до 40 °C. Рабочая относительная влажность: 10 – 80 % (без конденсации).

- *1 При вводе сигнала 4096 × 2160p и установке для параметра [Широкоэкранный режим] значения [Нормальный], отображается разрешение 3840 × 2160p. Для получения изображения 4096 × 2160p установите для параметра [Широкоэкранный режим] значение [Полный 1] или [Полный 2].
- *2 См. экранное меню, чтобы установить [Формат сигнала HDMI].
- *3 Только HDMI IN 3 & 4. Для подключения используйте кабель Ultra High Speed HDMI Cable.
- *4 Подключите аудиосистему к HDMI IN 3 для перенаправления аудиосигнала ЖК Монитора на аудиосистему.
- *5 За потребление электроэнергии в кВт·ч за год принято энергопотребление ЖК Монитора, работающего 4 часа в день в течение 365 дней. Фактическое энергопотребление будет напрямую зависеть от способа использования ЖК Монитора.
- *6 Указанная величина мощности потребления в режиме ожидания достигается после того, как ЖК Монитор выполнит необходимые внутренние процессы.
- *7 Потребляемая мощность в режиме ожидания увеличится при подключении ЖК Монитора к сети.
- *8 Примечание: максимальные значения для обоих параметров не могут быть достигнуты одновременно.

Примечание

- Доступность дополнительных аксессуаров зависит от страны/региона/модели ЖК Монитора/наличия в продаже.
- Конструкция и технические характеристики могут быть изменены без уведомления.
- Некоторые инструкции на экране могут не применяться к используемой модели ЖК Монитора.

Информация о торговых марках

- Термины HDMI и HDMI High-Definition Multimedia Interface и Логотип HDMI являются товарными знаками или зарегистрированными товарными знаками HDMI Licensing Administrator, Inc. в Соединенных Штатах и других странах.
- Название Dolby, Dolby Vision, Dolby Atmos, Dolby Audio и символ с двойной буквой D являются торговыми марками Dolby Laboratories Licensing Corporation. Произведено по лицензии Dolby Laboratories. Конфиденциальные неопубликованные материалы. Авторское право © 1992-2020 Dolby Laboratories. Все права защищены.
- Vewd® Core. Copyright 1995-2021 Vewd Software AS. All rights reserved.
- Google и Android являются товарными знаками корпорации Google LLC.
- Wi-Fi®, Wi-Fi Alliance® и Wi-Fi Direct® являются зарегистрированными товарными знаками Wi-Fi Alliance.
- Логотип Wi-Fi CERTIFIED™ является сертификационным знаком Wi-Fi Alliance.
- Сведения о патентах DTS см. <http://patents.dts.com>. Изготовлено по лицензии DTS, Inc. DTS, Digital Surround и логотип DTS являются зарегистрированными товарными знаками или товарными знаками DTS, Inc. в США и других странах. © 2020 DTS, Inc. ВСЕ ПРАВА ЗАЩИЩЕНЫ.
- Знак Bluetooth® и логотипы являются зарегистрированными торговыми марками, которые принадлежат Bluetooth SIG, Inc., любое их использование Sony Corporation лицензировано. Все остальные торговые марки и торговые наименования являются собственностью соответствующих владельцев.
- TUXERA является зарегистрированным товарным знаком Tuxera Inc. в США и других странах.
- Все другие торговые марки являются собственностью соответствующих владельцев.

Зміст

ВАЖЛИВА ПРИМІТКА	2
Інформація щодо безпечної експлуатації	3
Схема підключення	5
Пристрій дистанційного керування та РК монітор	8
Параметри	9
Режим Pro	9
Рекомендовані налаштування	10
Функції керування	11
RS-232C	11
IP	13
Додаток	14
Розширене програмне забезпечення	14
Встановлення РК монітора на стіні	15
Пошук та усунення несправностей	16
Технічні характеристики	17

Про посібники

Цей РК монітор постачається із вказаними нижче посібниками. Збережіть ці посібники для використання в майбутньому.

Посібник із налаштування

- Інформація щодо встановлення та налаштування РК монітора.

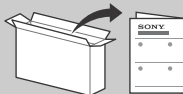

Довідковий посібник (цей посібник) / Документація з безпеки

- Інформація щодо безпечної експлуатації, пристрою дистанційного керування, пошуку та усунення несправностей, настінного кріплення, характеристик тощо.



Довідка

Докладніше про пошук та усунення несправностей та корисну інформацію можна знайти безпосередньо в РК моніторі. Натисніть **HELP** на пристрої дистанційного керування, щоб відобразити список тем.



Меню налаштувань можуть бути змінені без повідомлення.

ВАЖЛИВО - Ознайомтеся з Ліцензійною угодою щодо програмного забезпечення для кінцевого користувача перед тим, як використовувати продукт Sony. Використовуючи цей продукт, ви приймаєте Ліцензійну угоду щодо програмного забезпечення для кінцевого користувача. Ця ліцензійна угода щодо програмного забезпечення між вами і компанією Sony доступна онлайн на веб-сайті компанії Sony (<https://www.sony.net/tv-software-licenses/>) або на екрані вашого продукту. Перейдіть до [Налаштування] → [Система] → [Про пристрій] → [Правова інформація] → [Сповідження та ліцензії].

Примітка

- Перед тим як використовувати РК монітор, прочитайте «Інформація щодо безпечної експлуатації».
- Ознайомтеся з доданою документацією з безпеки, щоб отримати додаткову інформацію про безпеку.
- Зовнішній вигляд виробу може відрізнятися від зображень та ілюстрацій у посібнику з налаштування та в цьому посібнику. Такі зображення й ілюстрації призначено виключно для довідки.

Розташування ідентифікаційної етикетки

Етикетки, на яких вказано номер моделі РК монітора, дату виробництва (рік/місяць) й електричні параметри, розташовані ззаду на РК моніторі або на упаковці.

Для моделі, до комплекту яких додається адаптер змінного струму (блок живлення):

Етикетки з номером моделі та серійним номером знаходяться знизу на адаптері змінного струму.

Дата виготовлення зазначена на виробі та упаковці на етикетці зі штрих-кодом у наступному форматі: YYYY/MM, де YYYY - рік, MM - місяць виготовлення.

ВАЖЛИВА ПРИМІТКА

Назва виробу: РК монітор

Справжнім Сони Корпорейшн заявляє, що РК монітори SONY моделей FW-100BZ40I, FW-75BZ30I, FW-65BZ30I, FW-55BZ30I, FW-50BZ35I, FW-50BZ30I, FW-43BZ35I, FW-43BZ30I, FW-32BZ30I відповідають Технічному регламенту радіобладнання, повний текст декларації про відповідність доступний на веб-сайті за такою адресою: <http://www.compliance.sony.ua/>.

Радіобладнання може використовуватися на території України без порушення чинних вимог щодо радіочастотного спектру.

Виробник: Сони Корпорейшн, 1-7-1 Конан Мінато-ку Токіо, 108-0075 Японія
Вироблено у Словаччині або Малайзії або Китаї.
Країна виробництва зазначається на виробі та пакуванні.

Інформація щодо безпечної експлуатації

Встановлення/налаштування

Встановіть та використовуйте ПК монітор згідно з нижченаведеними інструкціями з метою запобігання ризику займання, ураження електричним струмом та/або травм.

Встановлення

- ПК монітор має бути встановлений поблизу легкодоступної електричної розетки.
- Поставте ПК монітор на надійний рівень поверхні, щоб уникнути його падіння та травмування людей або пошкодження цінного майна.
- Поставте ПК монітор там, де його неможливо потягнути, скинути чи перевернути.
- Установіть ПК монітор таким чином, щоб настільна підпора ПК монітора не виступала з-за стійки для ПК монітора (не входить до комплекту постачання). Якщо настільна підпора виступає з-за стійки ПК монітора, це може призвести до перекидання або падіння ПК монітора та стати причиною травмування людей або пошкодження ПК монітора.

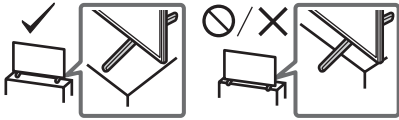

Транспортування

- Перед транспортуванням ПК монітора від'єднайте всі кабелі.
- Для транспортування великого ПК монітора потрібно дві або три особи (чотири чи більше осіб для FW-100BZ40J).
- Під час транспортування ПК монітора вручну тримайте його, як показано на малюнку. Не натискайте на ПК-панель та рамку довкола екрана.
- Під час піднімання або переміщення ПК монітора міцно тримайте його знизу.

FW-100BZ40J

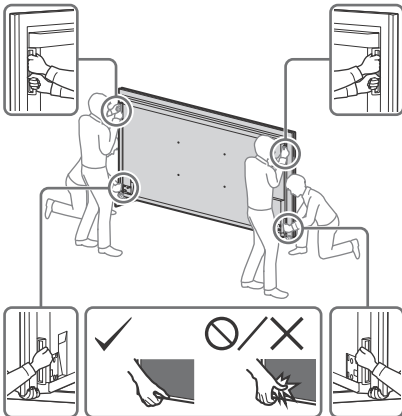

FW-75BZ30J / 65BZ30J / 55BZ30J / 50BZ35J / 50BZ30J / 43BZ35J / 43BZ30J / 32BZ30J

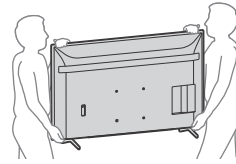

- Під час переміщення ПК монітора оберігайте його від поштовхів або надмірної вібрації.
- Під час транспортування ПК монітора до сервісного центру або під час переїзду запакуйте його в коробку, використовуючи призначені для нього пакувальні матеріали.

Попередження падіння

FW-100BZ40J

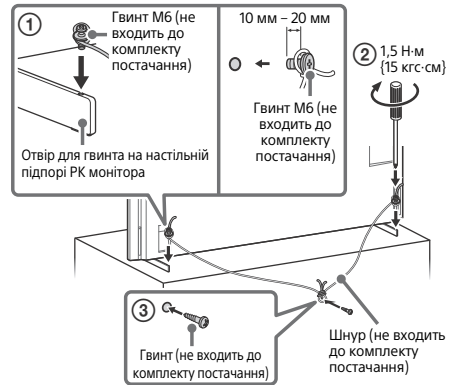

FW-75BZ30J / 65BZ30J / 55BZ30J / 50BZ35J / 50BZ30J / 43BZ35J / 43BZ30J

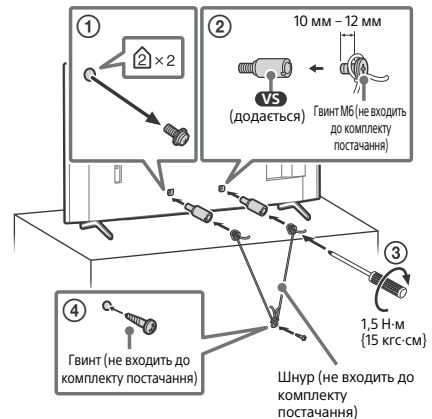

UA

FW-32BZ30J



Схема підключення

Примітка

- З'єднувачі та етикетки можуть відрізнятися, залежно від регіону, країни та моделі ПК монітора.

FW-100BZ40J / 50BZ35J / 43BZ35J

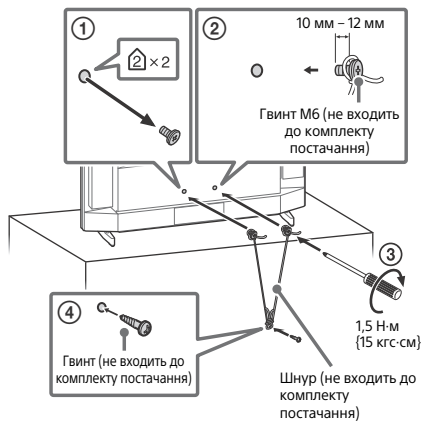
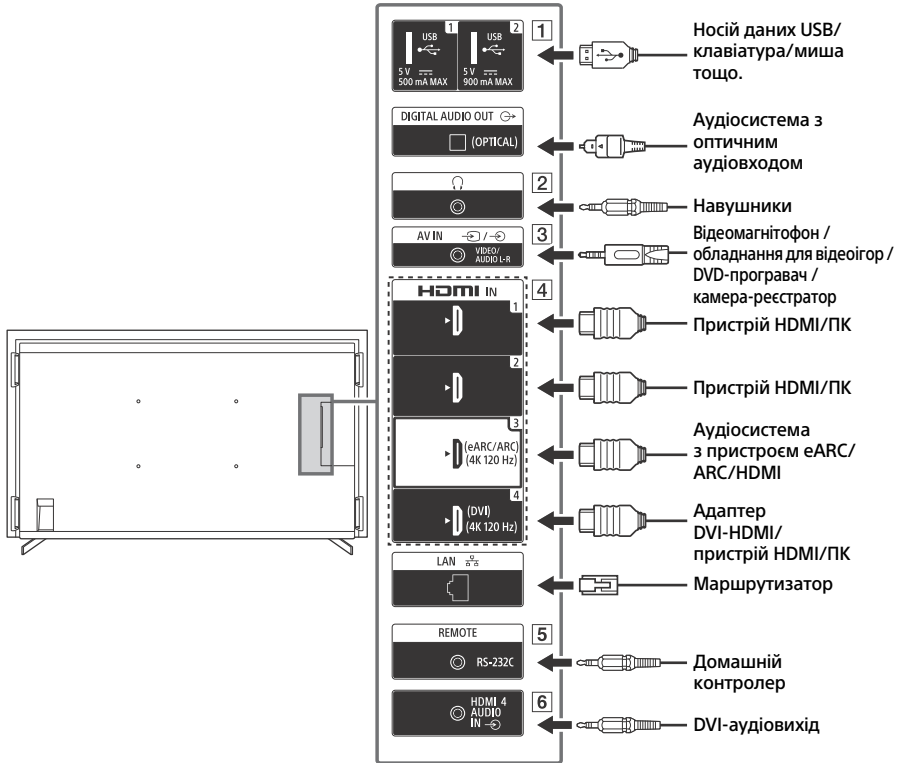

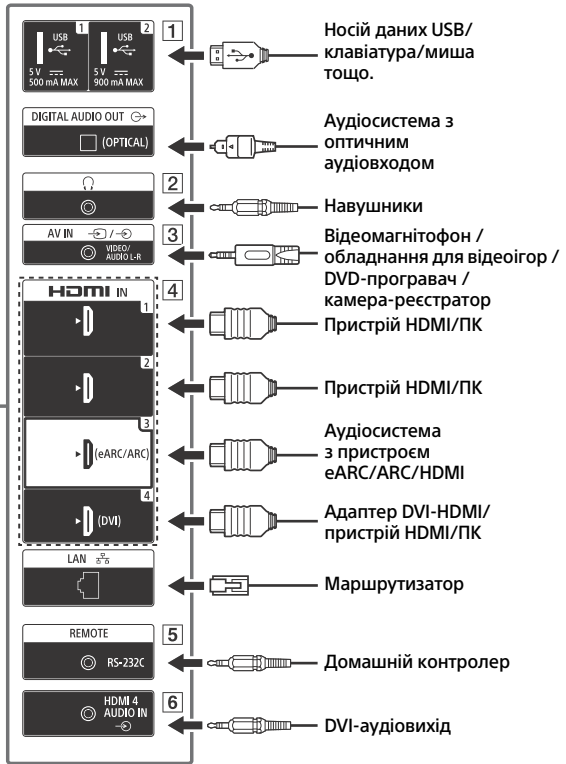
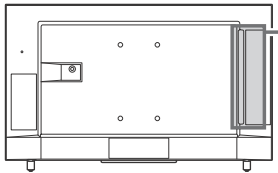

1 USB 1, USB 2

- Підключення великого пристрою USB може призвести до порушення роботи інших підключених пристроїв.

2 (наушники)

- Підтримує лише 3-полюсний роз'єм міні-стерео.
- Прослуховувати звук у навушниках та з динаміків ПК монітора одночасно неможливо.

3 / AV IN

- У разі необхідності встановлення композитного підключення використовуйте аналоговий кабель розширення (не входить до комплекту постачання).

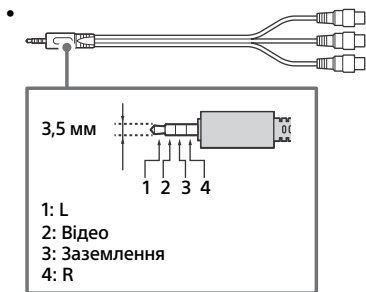

4 HDMI IN 1/2/3/4

- Інтерфейс HDMI може передавати цифрове відео та аудіо по одному кабелю.
- Якщо пристрій обладнано DVI-роз'ємом, з'єднайте його з роз'ємом HDMI IN 4 через інтерфейс адаптера DVI - HDMI (не входить до комплекту постачання) і під'єднайте вихідний аудіороз'єм до роз'єму HDMI 4 AUDIO IN.

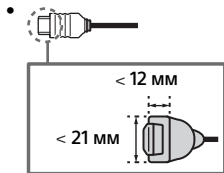

• HDMI IN 3 eARC/ARC (Enhanced Audio Return Channel/Audio Return Channel)

- Підключіть аудіосистему до HDMI IN 3, щоб направити аудіосигнал ПК монітора до вашої аудіосистеми. Аудіосистема, що підтримує HDMI eARC/ARC, може надсилати відео на ПК монітор та отримувати звук із ПК монітора за допомогою одного й того ж кабелю HDMI. Якщо ваша аудіосистема не підтримує HDMI eARC/ARC, то додаткове з'єднання з DIGITAL AUDIO OUT (OPTICAL) стає потрібним.
- Використовуйте кабель HDMI з Ethernet, щоб підключити аудіосистему з eARC.

5 REMOTE RS-232C

- Роз'єм для послідовного передавання даних. Докладнішу інформацію шукайте в розділі «Функції керування».

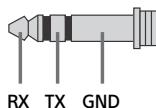

6 HDMI 4 AUDIO IN

- Якщо пристрій обладнано DVI-роз'ємом, з'єднайте його з роз'ємом HDMI IN 4 через інтерфейс адаптера DVI - HDMI (не входить до комплекту постачання) і під'єднайте вихідний аудіороз'єм до роз'єму HDMI 4 AUDIO IN.

Пристрій дистанційного керування та РК монітор

Форма пристрою дистанційного керування, розташування, наявність і функції кнопок на пристрої дистанційного керування можуть відрізнятися, залежно від регіону/країни/моделі РК монітора/налаштувань РК монітора.

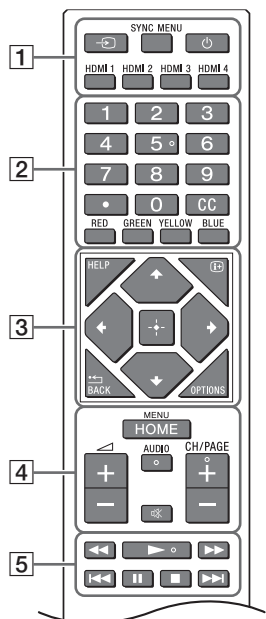

1 (вибір вхідного каналу):
Відображення та вибір джерела вхідного сигналу тощо.

SYNC MENU: Відображення меню BRAVIA Sync.

(Потужність)

HDMI 1/2/3/4

2 Кнопки з цифрами

(крапка)

CC

Кольорові кнопки

3 **HELP:** Відображення довідкового меню.

i+ (відображення на екрані):

Відображення інформації.

/BACK

OPTIONS: Відображення списку функцій, якими можна скористатись на даний момент.

//// (навігаційний планшет

D-Pad): Екранне меню навігації та вибору.

4 **HOME/MENU**

+/- (гучність)

AUDIO: Вибір звуку багатомовного джерела або подвійного звуку (залежно від джерела передачі).

(вимкнення звуку)*

CH/PAGE +/-

5

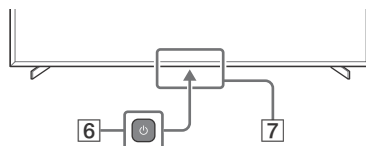

6 (Потужність)

7 Датчик пристрою дистанційного керування / датчик світла / LED

* Швидкий доступ доступний після натиснення та утримання (вимкнення звуку).

Параметри

Режим Pro

[Режим Pro] дає змогу використовувати різноманітні зручні професійні функції. Нижче наведено інформацію про перехід до [Режим Pro] і типові функції [Режим Pro].

Режим Pro

Звичайний режим: Цей режим встановлений за замовчуванням. Функції [Режим Pro] недоступні в цьому режимі.

Режим параметрів Pro: За допомогою цього режиму можна налаштувати різноманітні параметри функцій [Режим Pro].

Режим Pro: Це режим для професійного використання, який підтримує функції [Режим Pro].

Як змінити режим



Коли монітор перебуває у звичайному режимі та в режимі параметрів Pro

- Перейдіть до меню [Вдома (меню)] → [Програми] → [Інструмент режиму Pro], тоді виберіть режим, який потрібно змінити.

Коли монітор перебуває в режимі Pro

- На пристрої дистанційного керування натисніть описані нижче кнопки активування з інтервалом одна секунда.

Після перезапуску монітора режим зміниться на [Режим параметрів Pro].

Кнопка активування:  (відображення на екрані) /  (вимкнення звуку) /  +/- (гучність +) /

HOME/MENU

*Одразу неможливо змінити режим із [Інструмент режиму Pro] на [Режим Pro]. Якщо потрібно змінити режим із [Інструмент режиму Pro], перейдіть до [Налаштування Pro] → [Обмеження функцій] → [Програми] і змініть [Інструмент режиму Pro] на [Активувати] у [Режим параметрів Pro].

Представлення функцій режиму Pro

[Режим Pro] дає змогу скористатись різноманітними зручними функціями. Нижче наведені типові функції [Режим Pro].

- **Налаштування режиму роботи монітора в разі ввімкнення живлення**
Можна налаштувати режим роботи монітора в разі від'єднання і повторного під'єднання штекера кабелю змінного струму.
- **Оптимізоване відображення вхідного екрана ПК**
На екрані відображається вхідний екран ПК з оптимальним розміром, відповідно до формату ПК.
- **Контроль живлення та автоматичне перемикання вхідного сигналу у випадку виявлення сигналу HDMI**
Якщо під час увімкнення монітора до нього під'єднаний пристрій HDMI, вхідний сигнал може автоматично змінитися на HDMI.
- **Налаштування відображення меню під час натиснення кнопки HOME/MENU**
Можна вибрати меню, яке відобразиться у разі натиснення кнопки HOME/MENU на пристрої дистанційного керування.
- **Призначення початкового джерела вхідного сигналу під час запуску монітора**
Можна визначити початкове джерело вхідного сигналу, яке використовуватиметься після запуску монітора.

— Режим блокування Pro

Налаштування [Режим Pro] можна захистити за допомогою PIN-коду.

— Початкові/максимальні налаштування гучності

Можна встановити початкову та максимальну гучність монітора.

— Обмеження роботи монітора за допомогою пристрою дистанційного керування

За допомогою пристрою дистанційного керування можна встановити обмеження для роботи монітора.

— Обмеження для зовнішніх вхідних сигналів

Можна обмежити використання зовнішніх вхідних сигналів.

— Обмеження щодо використання програм

Можна обмежити використання програм монітора.

Як налаштувати функції режиму Pro

Перейдіть до [Вдома (меню)] → [Налаштування] → [Налаштування Pro], коли для монітора вибрано [Режим параметрів Pro].*

*Різняться, залежно від версії операційної системи.

Рекомендовані налаштування

У цьому розділі наведені рекомендовані налаштування, коли монітор використовується для професійних цілей.

Налаштування ЕКО-функцій

1 Перейдіть до [Налаштування] → [Система] → [Живлення й енергія].

- Встановіть для параметра [Вимкнення ТВ у режимі бездіяльності] значення [Вимкн].

Налаштування IP-функцій

2 Перейдіть до [Налаштування] → [Мережа й Інтернет] → [Налаштування домашньої мережі] → [Керування IP].

- Встановіть для параметра [Автентифікація] значення [Звичайне та спільний ключ].
- Встановіть для параметра [Просте управління IP] значення [Ввімкн].

Автоматичне завантаження ПЗ

3 Перейдіть до [Налаштування] → [Система] → [Про пристрій] → [Оновлення ПЗ системи].

- Встановіть для параметра [Автоматично перевіряти оновлення] значення [Вимкн].

Параметри зображення

4 Перейдіть до [Налаштування] → [Зображення і звук] → [Зображення].

- Встановіть для параметра [Датчик світла] значення [Вимкн].
- Виберіть [Режим зображення] відповідно до потреби.

[Яскравий]: Коли використовується цифровий інформаційний дисплей

[Індивідуальне]: Коли вихідне зображення відображається «як є»

[Графіка]: Коли відображається екран ПК

Функції керування

RS-232C

Монітором можна керувати із зовнішньої служби через з'єднання RS-232C. На цій сторінці наведено короткий опис з'єднання RS-232C.

Інтерфейс

Встановлення під'єднання RS-232C до монітора через міні-стереороз'єм 3,5 мм.

Міні-стереороз'єм 3,5 мм

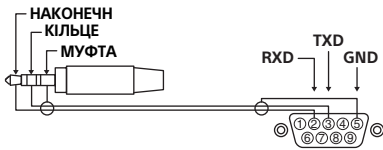

НАКОНЕЧНИК: Монітор → Контролер
КІЛЬЦЕ: Контролер → Монітор

Параметри з'єднання

Встановлюючи з'єднання RS-232C, налаштуйте параметри з'єднання, як показано нижче.

Швидкість передачі даних у бодах	9600 біт/с
Дані	8 біт
Парність	Немає
Стартовий біт	1 біт
Стоповий біт	1 біт
Контроль потоку	Немає

Формат даних

Нижче наведено формат даних для з'єднання RS-232C.

(а) Запити від контролера до монітора

Номер	Елемент	Значення	
1	Заголовок	0x8C	: Керування
2	Категорія	0x00	(фіксована)
3	Функція	0xXX	
4	Довжина	0xXX	(=дані X+1 байт)
5	Дані 1	0xXX	
:	:	0xXX	
:	:	0xXX	
X+4	Дані X	0xXX	
X+5	Контрольна сума	0xXX	

(b) Відповіді від монітора до контролера

Номер	Елемент	Значення	
1	Заголовок	0x70	Відповідь
2	Відповідь	0x00	Завершено (нормальне завершення)
		0x01	: Понад ліміт (Ненормальне завершення-перевищення максимального значення)
		0x02	: Понад ліміт (Ненормальне завершення-перевищення мінімального значення)
		0x03	: Команда скасована (ненормальне завершення)
		0x04	: Помилка аналізу (помилка форматування даних)
3	Контрольна сума	0xXX	

Приклад команди

Нижче наведено приклади команди зв'язку RS-232C.

Керування	Заголовок	Категорія	Функція	Довжина	Дані 1	Дані X	Контрольна сума
Увімкнення/ вимкнення живлення	0x8C	0x00	0x00	0x02	0x00 (вимкнено)	-	0x8E
					0x01 (увімкнено)	-	0x8F
Вибір вхідного сигналу HDMI	0x8C	0x00	0x02	0x03	0x04 (HDMI)	0x01 (#1)	0x96
						0x02 (#2)	0x97
						0x03 (#3)	0x98
						0x04 (#4)	0x99

Докладнішу інформацію щодо з'єднання RS-232C запитуйте у свого торгового представника.

IP

Керувати монітором можна через IP із програми HTML5/Android на моніторі або зовнішньому пристрої. Можна керувати та відслідковувати інформацію про вхідний сигнал/живлення, запускати та завершувати програми, керувати відображенням, як-от джерелом вхідного сигналу та гучністю. Ви також можете обмежити команди за допомогою функції автентифікації.

Підтримувані IP-протоколи

Назва протоколу	Рівень	Формат	Автентифікація	Пояснення
REST API	HTTP	JSON-RPC	Так	API для керування пристроєм.
IRCC-IP	HTTP	SOAP	Так	Елемент керування, сумісний з інфрачервоними пристроями зв'язку, через інтернет-протокол. Технологія і формати для передачі команд пристрою дистанційного керування через інтернет.
Просте управління IP	TCP	Byte stream	Не застос.	Підтримуються лише типові функції.

Налаштування монітора

Якщо використовується режим [Керування IP], налаштуйте монітор описаним нижче чином. Перейдіть до [Налаштування] → [Мережа й Інтернет] → [Налаштування домашньої мережі] → [Керування IP].

Для REST API та IRCC-IP,

- Виберіть [Автентифікація].
- Налаштуйте [Спільний ключ], якщо потрібно.

Для простого управління IP,

- увімкніть [Просте управління IP].

Приклад запиту HTTP і відповіді для REST API

Нижче наведено приклад запиту і відповіді для отримання стану живлення на моніторі (IP-адреса: 192.168.0.1 Спільний ключ: «1234»).

URL

http://192.168.0.1/sony/system

Запит

```
POST /sony/system HTTP/1.1
Host: 192.168.0.1
Content-Type: application/json; charset=UTF-8
Content-Length: 70
X-Auth-PSK: 1234

{"method": "getPowerStatus", "params": [], "id": 50, "version": "1.0"}
```

Відповідь

```
HTTP/1.1 200 OK
Content-Type: application/json; charset=UTF-8
Content-Length: 44

{"result": [{"status": "active"}], "id": 50}
```

Докладнішу інформацію щодо функції [Керування IP] запитуйте у свого торгового представника.

Додаток

Розширене програмне забезпечення

Розширене програмне забезпечення забезпечує ще зручніші функції для роботи з монітором. На цій сторінці наведено приклад розширеного програмного забезпечення. Докладнішу інформацію запитуйте у свого торгового представника.

Програмне забезпечення для офісного монітора

Надаються зручні функції, які дають змогу користуватися монітором як офісним монітором, під'єднаним до ПК у конференц-залі чи подібному приміщенні.

Приклади функцій:

- Функції керування живленням/постачання живлення.
- Функція білої дошки.
- Система пов'язана із системою бронювання конференц-залів.
- Таймер презентації.
- Можна змінювати джерело вхідного сигналу або вмикати/вимикати живлення, не використовуючи пристрою дистанційного керування.

Програмне забезпечення для цифрових інформаційних моніторів

Коли монітор використовується як цифровий інформаційний монітор, програмне забезпечення забезпечує зручні функції.

Приклади функцій:

- Функція управління розподілом цифрового інформаційного вмісту на декілька моніторів через мережу.
- Функція легкого відтворення цифрового інформаційного вмісту з пам'яті USB.
- Функція керування вмістом і списком відтворення.
- Гнучке налаштування графіка доставки за часом та днем тижня.

Встановлення РК монітора на стіні

Використання додаткового кронштейна для настінного кріплення (SU-WL850 або SU-WL450)* (не входить до комплекту постачання)

Інформація для споживачів:

Для захисту виробу та з міркувань безпеки компанія Sony наполегливо рекомендує, щоб встановлення РК монітора здійснювалося дилерами або ліцензованими підрядниками Sony. Не намагайтеся встановити його самостійно.

Дилерам та підрядникам Sony:

Приділяйте максимальну увагу безпеці під час встановлення, періодичного обслуговування та перевірки виробу.

Інформація щодо монтажу кронштейна для настінного кріплення

Пояснення щодо встановлення кронштейна для настінного кріплення у розділі «Інформація про встановлення» (кронштейн для настінного кріплення) на сторінці товару стосовно моделі вашого РК монітора.
<https://www.sony.eu/support>

- Дотримуйтеся інструкцій, наведених стосовно Кронштейна для настінного кріплення вашої моделі. Для встановлення цього РК монітора, особливо для визначення міцності стіни, яка повинна витримувати вагу РК монітора, необхідно мати достатній досвід.
- Компанія Sony не несе жодної відповідальності за збитки й травми, викликані неправильною експлуатацією чи встановленням.
- Встановлення РК монітора на стіну повинен здійснювати тільки кваліфікований працівник центру сервісного обслуговування.
- З міркувань безпеки рекомендується використовувати допоміжне устаткування виробництва Sony, зокрема:
 - Кронштейн для настінного кріплення SU-WL850
 - Кронштейн для настінного кріплення SU-WL450

- Приєднуючи до РК монітора кронштейн для настінного кріплення, використовуйте гвинти, що надаються в комплекті з кронштейном для настінного кріплення. Параметри зображених на ілюстрації гвинтів, що постачаються в комплекті, наведено за умови вимірювання від з'єднувальної поверхні Кронштейна для настінного кріплення.

Діаметр і довжина гвинтів варіюються залежно від моделі Кронштейна для настінного кріплення. Використання будь-яких інших гвинтів, крім комплектних, може призвести до пошкодження внутрішніх деталей РК монітора або його падіння тощо.

FW-75BZ30J / 65BZ30J / 55BZ30J / 50BZ35J / 50BZ30J / 43BZ35J / 43BZ30J

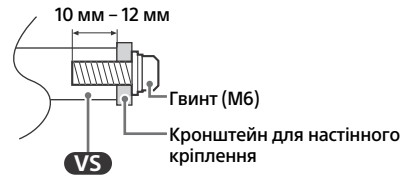

FW-32BZ30J



- Обов'язково зберігайте невикористані гвинти та настільну підпору в безпечному місці, доки не знадобиться приєднати її. Тримайте гвинти подалі від малих дітей.

* Не в усіх країнах і регіонах та не в усіх моделях РК моніторів.

Використання додаткового кронштейна для настінного кріплення (Крім режиму SU-WL850 або SU-WL450) (не входить до комплекту постачання)

У посібнику з експлуатації цього РК монітора описані лише кроки для підготовки РК монітора до його настінного монтажу, перш ніж його встановлять на стіну.

ПК монітор можна встановити на стіну за допомогою відповідного кронштейна для настінного кріплення (не входить до комплексу постачання). Якщо до ПК монітора прикріплена настільна підпора, можливо, її доведеться зняти.

Підготуйте ПК монітор до приєднання кронштейна для настінного кріплення, перш ніж підключати кабелі.

Для захисту виробу та з міркувань безпеки компанія Sony наполегливо рекомендує, щоб встановлення ПК монітора здійснювалося кваліфікованими спеціалістами. Не намагайтеся встановити його самостійно.

- Дотримуйтесь інструкцій, наведених стосовно Кронштейна для настінного кріплення вашої моделі. Для встановлення цього ПК монітора, особливо для визначення міцності стіни, яка повинна витримувати вагу ПК монітора, необхідно мати достатній досвід.
- Гвинти для кріплення кронштейна для настінного кріплення до ПК монітора не додаються.
- Довжина гвинтів для настінного кріплення різниться, залежно від товщини кронштейна для настінного кріплення. Дивіться ілюстрацію внизу.

FW-100BZ40J

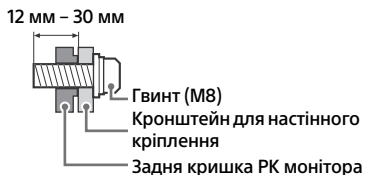

FW-75BZ30J / 65BZ30J / 55BZ30J / 50BZ35J / 50BZ30J / 43BZ35J / 43BZ30J

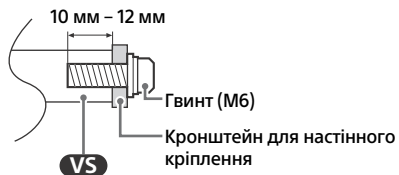

FW-32BZ30J



Пошук та усунення несправностей

Для пошуку та усунення загальних несправностей (чорний екран, відсутність звуку, «зависання» зображення, відсутність відповіді ПК монітора або втрата мережевого підключення) виконуйте такі дії.

1 Перезапустіть ПК монітор, натиснувши та тримаючи кнопку живлення на пристрої дистанційного керування протягом близько п'яти секунд. ПК монітор перезапуститься. Якщо робота ПК монітора не відновлюється, спробуйте від'єднати його від електромережі, тоді натисніть кнопку живлення на ПК моніторі і відпустіть її. Зачекайте дві хвилини і під'єднайте кабель живлення.

Або натисніть кнопку живлення на ПК моніторі й утримуйте її впродовж 40 секунд, поки ПК монітор не вимкнеться.

2 Див. меню **HELP** (натисніть на пристрої дистанційного керування).

3 Підключіть ПК монітор до інтернету й оновіть програмне забезпечення. Компанія Sony рекомендує своєчасно оновлювати програмне забезпечення ПК монітора. Ці оновлення надають користувачам нові функції і дозволяють пристрою працювати швидше.

Коли вставляєте штекер ПК монітора, ПК монітор може не ввімкнутися одразу після натиснення кнопки живлення на пристрої дистанційного керування або на самому ПК моніторі.

Для ініціалізації системи потрібен певний час. Зачекайте одну хвилину, а потім знову натисніть кнопку.

Пульт дистанційного керування не працює.

- Замініть батарейки.

Технічні характеристики

Система

Система панелі: РК-панель
(Рідкокристалічний Дисплей), Світлодіодне підсвічування

Вихід звуку:

FW-32BZ30J: 5 Вт + 5 Вт

FW-100BZ40J / 75BZ30J / 65BZ30J / 55BZ30J / 50BZ35J / 50BZ30J / 43BZ35J / 43BZ30J: 10 Вт + 10 Вт

Бездротова технологія

Протокол IEEE 802.11a/b/g/n/ac

Bluetooth® 4.2

ПК монітор:

Стандарт зв'язку (мережі, інтерфейсу передавання даних) - IEEE 802.11a/b/g/n/ac	
Смуга радіочастот, в якій працює (передавання / приймання)	Максимальна потужність випромінювання у зазначених смугах радіочастот
2400-2483,5 МГц	20,0 дБм
5150-5350 МГц, 5470-5670 МГц, 5670-5725 МГц, 5725-5850 МГц	20,0 дБм

Стандарт зв'язку (мережі, інтерфейсу передавання даних) - Bluetooth® IEEE 802.15.1	
Смуга радіочастот, в якій працює (передавання / приймання)	Максимальна потужність випромінювання у зазначених смугах радіочастот
2400-2483,5 МГц	10,0 дБм

Вхідні та вихідні гнізда

↻/↻ AV IN

Вхідний відео/аудіороз'єм (міні-роз'єм)

HDMI IN 1/2/3/4 (сумісність із HDCP 2.3)

Відео (тільки FW-100BZ40J / 50BZ35J / 43BZ35J):

4096 × 2160p (50, 60 Гц)^{*1*2}, 4096 × 2160p (24 Гц)^{*1}, 3840 × 2160p (50, 60 Гц)^{*2}, 3840 × 2160p (24, 25, 30 Гц), 1080p (30, 50, 60, 100, 120 Гц), 1080/24p, 1080i (50, 60 Гц), 720p (30, 50, 60 Гц), 720/24p, 576p, 480p, формати ПК
3840 × 2160p (100, 120 Гц)^{*2*3}

Відео (тільки FW-75BZ30J / 65BZ30J /

55BZ30J / 50BZ30J / 43BZ30J / 32BZ30J):

4096 × 2160p (50, 60 Гц)^{*1*2}, 4096 × 2160p (24 Гц)^{*1}, 3840 × 2160p (50, 60 Гц)^{*2}, 3840 × 2160p (24, 25, 30 Гц), 1080p (30, 50, 60 Гц), 1080/24p, 1080i (50, 60 Гц), 720p (30, 50, 60 Гц), 720/24p, 576p, 480p, формати ПК

Аудіо:

У режимі eARC (Enhanced Audio Return Channel)

7,1-канальна лінійно-імпульсна модуляція: 32/44,1/48 кГц 16 біти, Dolby Digital, Dolby Digital Plus, DTS, Dolby TrueHD, DTS-HD MA, Dolby Atmos, DTS:X Master Audio

Крім режиму eARC

5,1-канальна лінійно-імпульсна модуляція: 32/44,1/48/88,2/96/176,4/192 кГц 16/20/24 біти, Dolby Audio, Dolby Atmos, DTS

eARC/ARC (Enhanced Audio Return Channel/ Audio Return Channel) (тільки HDMI IN 3)^{*4}

У режимі eARC

7,1-канальна лінійно-імпульсна модуляція: 32/44,1/48 кГц 16 біти, Dolby Digital, Dolby Digital Plus, DTS, Dolby TrueHD, DTS-HD MA, Dolby Atmos, DTS:X Master Audio

У режимі ARC

Двоканальна лінійна імпульсно-кодова модуляція (Linear PCM): 48 кГц 16 біти, Dolby Audio, Dolby Atmos, DTS

↻ DIGITAL AUDIO OUT (OPTICAL)

Цифровий оптичний роз'єм (двоканальна лінійна імпульсно-кодова модуляція (Linear PCM): 48 кГц 16 біти, Dolby Audio, DTS)

↻ HDMI 4 AUDIO IN

Аналоговий аудіороз'єм (роз'єм міні-стерео)

↻ (роз'єм міні-стерео)

Наушники

↻ 1, ↻ 2

Порт USB 1 підтримує стандарт High Speed USB (USB 2.0)

Порт USB 2 підтримує стандарт Super Speed USB (USB 3.1 Gen 1)

LAN

Роз'єм 10BASE-T/100BASE-TX (залежно від робочого середовища мережі швидкість з'єднання може відрізнитися. Швидкість та якість передачі даних не гарантуються.)

↻ 19.5 V (тільки FW-32BZ30J)

Вхід мережевого адаптера

UA

REMOTE

RS-232C, міні-роз'єм

Цей роз'єм призначений для приймання сигналу зовнішнього керування.

Живлення, технічні дані виробу та інше

Вимоги до джерела живлення

за винятком моделей, до комплекту яких надається мережевий адаптер

220 В – 240 В змінного струму, 50 Гц

лише моделі, до комплекту яких додається мережевий адаптер

Живлення постійним струмом 19,5 В через

мережевий адаптер струму

Номинальна вхідна потужність: 220 В – 240 В змінного струму, 50 Гц

Клас енергоефективності

FW-100BZ40J: A+

FW-75BZ30J: A

FW-65BZ30J: A

FW-55BZ30J: B

FW-50BZ35J: A

FW-50BZ30J: B

FW-43BZ35J: B

FW-43BZ30J: A

FW-32BZ30J: B

Зовнішня діагональ екрана ПК монітора, сантиметрів та дюймів:

FW-100BZ40J: 252,8 см / 100 дюймів

FW-75BZ30J: 189,3 см / 75 дюймів

FW-65BZ30J: 163,9 см / 65 дюймів

FW-55BZ30J: 138,8 см / 55 дюймів

FW-50BZ35J: 125,7 см / 50 дюймів

FW-50BZ30J: 125,7 см / 50 дюймів

FW-43BZ35J: 108,0 см / 43 дюймів

FW-43BZ30J: 108,0 см / 43 дюймів

FW-32BZ30J: 80,1 см / 32 дюймів

Споживча потужність ПК монітора в режимі "ввімкнено"

FW-100BZ40J: 215 Вт

FW-75BZ30J: 187 Вт

FW-65BZ30J: 145 Вт

FW-55BZ30J: 123 Вт

FW-50BZ35J: 95 Вт

FW-50BZ30J: 97 Вт

FW-43BZ35J: 76 Вт

FW-43BZ30J: 64 Вт

FW-32BZ30J: 54 Вт

Річний обсяг енергоспоживання*5

FW-100BZ40J: 298 кВт•г на рік

FW-75BZ30J: 259 кВт•г на рік

FW-65BZ30J: 201 кВт•г на рік

FW-55BZ30J: 171 кВт•г на рік

FW-50BZ35J: 132 кВт•г на рік

FW-50BZ30J: 135 кВт•г на рік

FW-43BZ35J: 105 кВт•г на рік

FW-43BZ30J: 89 кВт•г на рік

FW-32BZ30J: 75 кВт•г на рік

Споживча потужність ПК монітора в режимах "очікування" та/або "вимкнено"*6*7

FW-100BZ40J / 75BZ30J / 65BZ30J / 55BZ30J / 50BZ35J / 50BZ30J / 43BZ35J / 43BZ30J:

0,50 Вт (25 Вт у режимі оновлення

програмного забезпечення/електронної програми телепередач)

FW-32BZ30J: 0,50 Вт (10 Вт у режимі

оновлення програмного забезпечення/електронної програми телепередач)

Роздільна здатність екрана ПК монітора у фактичних горизонтальних та вертикальних пікселях:

3840 точки (по горизонталі) × 2160 рядки (по вертикалі)

Вихідна потужність

500 мА (для USB 1), 900 мА (для USB 2)

Розміри (прибл.) (ш × в × г) (см)

з настільною підпорою

Стандартне положення:

FW-100BZ40J: 226,0 × 134,6 × 47,5

FW-75BZ30J: 168,6 × 104,5 × 41,0

FW-65BZ30J: 146,2 × 91,2 × 33,8

FW-55BZ30J: 124,3 × 78,7 × 33,8

FW-50BZ35J: 111,9 × 71,5 × 28,6

FW-50BZ30J: 112,6 × 71,8 × 28,6

FW-43BZ35J: 96,4 × 62,8 × 28,6

FW-43BZ30J: 97,2 × 63,2 × 28,6

FW-32BZ30J: 72,6 × 45,4 × 17,2

Вузьке положення:

FW-75BZ30J: 168,6 × 104,5 × 41,0

FW-65BZ30J: 146,2 × 91,2 × 33,8

FW-55BZ30J: 124,3 × 78,7 × 33,8

без настільної підпори

FW-100BZ40J: 226,0 × 129,7 × 9,8

FW-75BZ30J: 168,6 × 96,9 × 7,2

FW-65BZ30J: 146,2 × 84,2 × 7,1

FW-55BZ30J: 124,3 × 71,9 × 7,1

FW-50BZ35J: 111,9 × 64,9 × 7,0

FW-50BZ30J: 112,6 × 65,3 × 7,0

FW-43BZ35J: 96,4 × 56,3 × 6,9

FW-43BZ30J: 97,2 × 56,7 × 7,0

FW-32BZ30J: 72,6 × 43,0 × 7,6

Ширина підпори (прибл.) (см)

Стандартне положення:

FW-100BZ40J: 190,1
FW-75BZ30J: 133,0
FW-65BZ30J: 113,0
FW-55BZ30J: 98,3
FW-50BZ35J: 66,5
FW-50BZ30J: 66,5
FW-43BZ35J: 66,5
FW-43BZ30J: 66,5
FW-32BZ30J: 60,6

Вузьке положення:

FW-75BZ30J: 55,9
FW-65BZ30J: 47,8
FW-55BZ30J: 45,8

Вага (прибл.) (кг)

з настільною підпорою

FW-100BZ40J: 92,6
FW-75BZ30J: 32,9
FW-65BZ30J: 22,5
FW-55BZ30J: 16,6
FW-50BZ35J: 13,3
FW-50BZ30J: 12,9
FW-43BZ35J: 10,7
FW-43BZ30J: 10,5
FW-32BZ30J: 7,7

без настільної підпори

FW-100BZ40J: 88,9
FW-75BZ30J: 31,6
FW-65BZ30J: 21,6
FW-55BZ30J: 15,7
FW-50BZ35J: 12,7
FW-50BZ30J: 12,3
FW-43BZ35J: 10,2
FW-43BZ30J: 10
FW-32BZ30J: 7,5

Інше

Додаткові аксесуари

Кронштейн для настінного кріплення:

SU-WL850 (тільки FW-75BZ30J / 65BZ30J / 55BZ30J)

Кронштейн для настінного кріплення:

SU-WL450 (Крім режиму FW-100BZ40J)

Блок із камерою та мікрофоном: FWA-CE100

Умови зберігання:

Продукцію зберігають в упакованому виді в темних, сухих, чистих, добре вентильованих приміщеннях, ізольованих від місць зберігання кислот і лугів.

Температура зберігання*⁸: від -20 °C до +60 °C. Відносна вологість зберігання*⁸: < 80 % (без конденсації).

Робоча температура: від 0 °C до 40 °C.

Робоча відносна вологість: 10 % – 80 % (без конденсації).

- *1 Якщо 4096 × 2160p є вхідним та [Широкоекранний режим] встановлено на [Нормальна], то роздільна здатність відображається як 3840 × 2160p пікселів. Для відображення 4096 × 2160p, встановіть [Широкоекранний режим] покази на [Повний 1] або [Повний 2].
- *2 Дивіться екранне меню, щоб налаштувати параметр [Формат сигналу HDMI].
- *3 тільки HDMI IN 3 & 4. Для з'єднання використовуйте кабель HDMI для надшвидкісної передачі даних.
- *4 Підключіть аудіосистему до HDMI IN 3, щоб направити аудіосигнал РК монітора до вашої аудіосистеми.
- *5 Енергоспоживання XYZ кВт•г на рік з урахуванням споживчої потужності РК монітора за чотири години роботи на день протягом 365 днів (фактичне енергоспоживання залежить від використання РК монітора).
- *6 Вказане споживання електроенергії в режимі очікування досягається після того, як РК монітор завершить усі внутрішні процеси.
- *7 Споживання електроенергії в режимі очікування збільшується, якщо РК монітор підключено до мережі.
- *8 Примітка: неможливо отримати максимальні значення для обох параметрів одночасно.

Примітка

- Доступність додаткових аксесуарів залежить від країни, регіону, моделі РК монітора та наявності на складі.
- Зовнішній вигляд і технічні характеристики можуть бути змінені без попередження.
- Деякі інструкції на екрані можуть не стосуватися вашої моделі РК монітора.

Інформація про товарні знаки

- HDMI, HDMI High-Definition Multimedia Interface та логотип HDMI є торговельними марками або зареєстрованими торговельними марками HDMI Licensing Administrator, Inc. в США та інших країнах.
- Dolby, Dolby Vision, Dolby Atmos, Dolby Audio і емблема з подвійним «D» – торговельні марки компанії Dolby Laboratories Licensing Corporation. Виготовлено за ліцензією компанії Dolby Laboratories. Конфіденційні неопубліковані роботи. © Dolby Laboratories, 1992-2020. Усі права захищено.
- Vewd® Core. Copyright 1995-2021 Vewd Software AS. All rights reserved.
- Google і Android є товарними знаками Google LLC.
- Wi-Fi®, Wi-Fi Alliance® та Wi-Fi Direct® є зареєстрованими торговими марками Wi-Fi Alliance.
- Логотип Wi-Fi CERTIFIED™ є сертифікаційним знаком Wi-Fi Alliance.
- Патенти на стандарт DTS див. на веб-сайті <http://patents.dts.com>. Вироблено за ліцензією DTS, Inc. DTS, Digital Surround і логотип DTS є зареєстрованими товарними знаками або товарними знаками компанії DTS, Inc. у США та інших країнах. © 2020 DTS, Inc. УСІ ПРАВА ЗАХИЩЕНО.
- Текстова торгова марка і логотипи Bluetooth® — зареєстровані торгові марки, що є власністю Bluetooth SIG, Inc. Корпорація Sony Corporation використовує їх за ліцензією. Інші торгові марки й торгові знаки належать відповідним власникам.
- TUXERA — зареєстрований товарний знак Tuxera Inc. у США й інших країнах.
- Усі інші торговельні марки є власністю відповідних власників.

- הסמלים Dolby Atmos, Dolby Vision, Dolby Audio וסמל ה-D-double הם סימני מסחר של מעבדות Dolby Licensing Corporation. מיוצר ברישיון של מעבדות Dolby. עבודות חסיות שלא פורסמו. זכויות יוצרים © 1992-2020 של מעבדות Dolby. כל הזכויות שמורות.
- Vewd® Core. Copyright 1995-2021 Vewd Software AS. All rights reserved.
- Google ו-Android הם סימנים מסחריים של Google LLC.

- Wi-Fi®, Wi-Fi Alliance®, Wi-Fi Direct® הם סימנים מסחריים רשומים של Wi-Fi Alliance.
- סמל הלוגו Wi-Fi CERTIFIED™ הוא סימן הרשאה של Wi-Fi Alliance.
- לפטנטים של DTS, ראה <http://patents.dts.com>. מיוצר ברישיון מ-DTS, Inc.
- DTS, Digital Surround, ולוגו DTS הם סימנים מסחריים רשומים או סימנים מסחריים של DTS, Inc. בארצות הברית ובמדינות אחרות. © 2020 DTS, Inc. כל הזכויות שמורות.
- סימן המילה Bluetooth® והסמלים הם סימנים מסחריים בבעלות Bluetooth SIG, Inc. וכל שימוש בסימנים אלה על ידי Sony Corporation נעשה ברישיון. סימנים מסחריים ושמות מסחריים אחרים שייכים לבעליהם בהתאמה.
- TUXERA הוא סימן מסחרי רשום של Tuxera Inc. בארה"ב ובארצות אחרות.
- כל שאר הסימנים המסחריים הינם רכוש של בעליהם החוקיים.

מספר רישום מוצר (COMMISSION DELEGATED REGULATION (EU) 2019/2013)

- FW-100BZ40J (495597), FW-75BZ30J (527375), FW-65BZ30J (527373), FW-55BZ30J (527370), FW-50BZ35J (526764), FW-50BZ30J (527368), FW-43BZ35J (526771), FW-43BZ30J (527366), FW-32BZ30J (527365).

- ללא מעמד שולחני
88.9 : FW-100BZ40J
31.6 : FW-75BZ30J
21.6 : FW-65BZ30J
15.7 : FW-55BZ30J
12.7 : FW-50BZ35J
12.3 : FW-50BZ30J
10.2 : FW-43BZ35J
10 : FW-43BZ30J
7.5 : FW-32BZ30J

אחרים

- אבזורים אופציונליים
מתלה קיר : SU-WL850 / FW-75BZ30J / 55BZ30J / 65BZ30J (בלבד)
מתלה קיר : SU-WL450 (מלבד FW-100BZ40J)
יחידת מצלמה ומיקרופון : FWA-CE100
טמפרטורת פעולה : 0°C – 40°C
לחות פעולה : 10% – 80% RH (ללא עיבוי)

- 1* כאשר רזולוציית הקלט היא 2160p × 4096 והאפשרות [מצב רחב] מוגדרת בתור [נגיל], הרזולוציה תוצג בתור 2160p × 3840. כדי להציג ברזולוציה של 2160p × 4096, קבע את ההגדרה [מצב רחב] בתור [מלא 1] או [מלא 2].
- 2* עיין בתפריט על גבי המסך בכדי להגדיר [תבנית אות HDMI].
- 3* HDMI IN 3 & 4 בלבד. השתמש ב-Ultra High Speed HDMI Cable לחיבור.
- 4* חבר את מערכת השמע ל-HDMI IN כדי לנתב את שמע צג ה-LCD אל מערכת השמע שלך.
- 5* המידע הזה מיועד למדינות האיחוד האירופי ולמדינות אחרות אשר התקנות הרלוונטיות בהן מבוססות על תקנות האיחוד האירופי לציון צריכת האנרגיה.
- 6* צריכת החשמל השנתית בקילו וואט מבוססת על צריכת החשמל היומית של צג ה-LCD כאשר הוא פועל 4 שעות ביום, 365 ימים. צריכת החשמל בפועל תלויה באופן השימוש בצג ה-LCD.
- 7* המתח הנקוב במצב המתנה מושג לאחר שצג ה-LCD סיים תהליכים פנימיים הכרחיים.
- 8* צריכת האנרגיה במצב המתנה תעלה כאשר צג ה-LCD מחובר לרשת.

הערה

- זמינות אבזורים אופציונליים תלויה בארצות/אזור/צג/LCD/מלאי.
- העיצוב והמפרטים כפופים לשינוי ללא הודעה.
- ייתכן שחלק מההוראות שעל גבי המסך לא יחולו על דגם צג ה-LCD שברשותך.
- דף המוצר במדריך זה הוא עבור COMMISSION DELEGATED REGULATION (EU) 1062/2010. עינינו באתר עבור מידע לגבי (EU) 2013/2019.

מידע בנוגע לסימן המסחרי

- המונחים HDMI High-Definition ו-HDMI Multimedia Interface הם סימנים מסחריים או סימנים מסחריים רשומים של HDMI Licensing Administrator, Inc. בארצות הברית ובארצות אחרות.

מידות (בקיורב) (ר' × ג' × ע') (ס"מ)

עם מעמד שולחני

עמדה רגילה:

47.5 × 134.6 × 226.0 : FW-100BZ40J
41.0 × 104.5 × 168.6 : FW-75BZ30J
33.8 × 91.2 × 146.2 : FW-65BZ30J
33.8 × 78.7 × 124.3 : FW-55BZ30J
28.6 × 71.5 × 111.9 : FW-50BZ35J
28.6 × 71.8 × 112.6 : FW-50BZ30J
28.6 × 62.8 × 96.4 : FW-43BZ35J
28.6 × 63.2 × 97.2 : FW-43BZ30J
17.2 × 45.4 × 72.6 : FW-32BZ30J

עמדה צרה:

41.0 × 104.5 × 168.6 : FW-75BZ30J
33.8 × 91.2 × 146.2 : FW-65BZ30J
33.8 × 78.7 × 124.3 : FW-55BZ30J

ללא מעמד שולחני

9.8 × 129.7 × 226.0 : FW-100BZ40J
7.2 × 96.9 × 168.6 : FW-75BZ30J
7.1 × 84.2 × 146.2 : FW-65BZ30J
7.1 × 71.9 × 124.3 : FW-55BZ30J
7.0 × 64.9 × 111.9 : FW-50BZ35J
7.0 × 65.3 × 112.6 : FW-50BZ30J
6.9 × 56.3 × 96.4 : FW-43BZ35J
7.0 × 56.7 × 97.2 : FW-43BZ30J
7.6 × 43.0 × 72.6 : FW-32BZ30J

רוחב המעמד (בקיורב) (ס"מ)

עמדה רגילה:

190.1 : FW-100BZ40J
133.0 : FW-75BZ30J
113.0 : FW-65BZ30J
98.3 : FW-55BZ30J
66.5 : FW-50BZ35J
66.5 : FW-50BZ30J
66.5 : FW-43BZ35J
66.5 : FW-43BZ30J
60.6 : FW-32BZ30J

עמדה צרה:

55.9 : FW-75BZ30J
47.8 : FW-65BZ30J
45.8 : FW-55BZ30J

משקל (בקיורב) (ק"ג)

עם מעמד שולחני

92.6 : FW-100BZ40J
32.9 : FW-75BZ30J
22.5 : FW-65BZ30J
16.6 : FW-55BZ30J
13.3 : FW-50BZ35J
12.9 : FW-50BZ30J
10.7 : FW-43BZ35J
10.5 : FW-43BZ30J
7.7 : FW-32BZ30J

סיווג צריכת אנרגיה יעילה*⁵

A+ : FW-100BZ40J
A : FW-75BZ30J
A : FW-65BZ30J
B : FW-55BZ30J
A : FW-50BZ35J
B : FW-50BZ30J
B : FW-43BZ35J
A : FW-43BZ30J
B : FW-32BZ30J

גודל מסך (נמדד באלכסון) (בקיורב)

100 אינצ'ים : FW-100BZ40J 252.8 ס"מ
75 אינצ'ים : FW-75BZ30J 189.3 ס"מ
65 אינצ'ים : FW-65BZ30J 163.9 ס"מ
55 אינצ'ים : FW-55BZ30J 138.8 ס"מ
50 אינצ'ים : FW-50BZ35J 125.7 ס"מ
50 אינצ'ים : FW-50BZ30J 125.7 ס"מ
43 אינצ'ים : FW-43BZ35J 108.0 ס"מ
43 אינצ'ים : FW-43BZ30J 108.0 ס"מ
32 אינצ'ים : FW-32BZ30J 80.1 ס"מ

תצרוכת מתח*⁵

במצב [רגיל]

215 : FW-100BZ40J וואט
187 : FW-75BZ30J וואט
145 : FW-65BZ30J וואט
123 : FW-55BZ30J וואט
95 : FW-50BZ35J וואט
97 : FW-50BZ30J וואט
76 : FW-43BZ35J וואט
64 : FW-43BZ30J וואט
54 : FW-32BZ30J וואט

צריכת אנרגיה שנתית*^{5,6}

298 : FW-100BZ40J קוורטי"ש לשנה
259 : FW-75BZ30J קוורטי"ש לשנה
201 : FW-65BZ30J קוורטי"ש לשנה
171 : FW-55BZ30J קוורטי"ש לשנה
132 : FW-50BZ35J קוורטי"ש לשנה
135 : FW-50BZ30J קוורטי"ש לשנה
105 : FW-43BZ35J קוורטי"ש לשנה
89 : FW-43BZ30J קוורטי"ש לשנה
75 : FW-32BZ30J קוורטי"ש לשנה

צריכת חשמל במצב המתנה*^{5,7,8}

FW-100BZ40J / FW-75BZ30J / FW-65BZ30J / FW-55BZ30J / FW-50BZ35J / FW-50BZ30J / FW-43BZ35J / FW-43BZ30J : 0.50 וואט (25 וואט במצב עדכון תוכנה/EPG)
FW-32BZ30J : 0.50 וואט (25 וואט במצב עדכון תוכנה/EPG)

רולווייט מסך (אופקי × אנכי) (פיקסלים)

2160 × 3840

דירוג יציאה

500 mA (עבור USB 1), 900 mA (עבור USB 2)

מפרטים

מערכת

מערכת פנל: לוח LCD (צג גבישי נוזלי), תאורת LED אחורית

יציאת שמע:

FW-32BZ30J : 5 ואט + 5 ואט

55BZ30J / 65BZ30J / 75BZ30J / FW-100BZ40J

43BZ30J / 43BZ35J / 50BZ30J / 50BZ35J

10 ואט + 10 ואט

טכנולוגיית אלחוט

פרוטוקול IEEE 802.11a/b/g/n/ac

גרסת Bluetooth® 4.2

פס (פי) תדר

תחום תדרים	יציאת חשמל
LAN אלחוטי (צג LCD)	
2400-2483.5 MHz	< 20.0 dBm
5150-5250 MHz	< 23.0 dBm
5250-5350 MHz	< 20.0 dBm
5470-5725 MHz	< 20.0 dBm
5725-5850 MHz	< 13.9 dBm
Bluetooth® (צג LCD)	
2400-2483.5 MHz	< 10.0 dBm

שקעי כניסה/יציאה

AV IN 

קלט וידאו/שמע (מיני תקע)

HDMI IN 1/2/3/4 (תואם HDCP 2.3)

ורידאו (50BZ35J / 50BZ30J / FW-100BZ40J)

בלבד):

2160p × 4096, ^{2+1*}(הרץ 60, 50) 2160p × 4096

× 3840, ^{2*}(הרץ 60, 50) 2160p × 3840, ^{1*}(הרץ 24)

2160p (ק, 24, 25, 30, 30), 1080p (ק, 24, 25, 30, 30), 1080i (ק, 24, 25, 30, 30), 720p (ק, 24, 25, 30, 30), 720i (ק, 24, 25, 30, 30)

2160p × 4096, ^{2+1*}(הרץ 60, 50) 2160p × 3840, ^{2*}(הרץ 60, 50) 2160p × 3840, ^{1*}(הרץ 24)

2160p (ק, 24, 25, 30, 30), 1080p (ק, 24, 25, 30, 30), 1080i (ק, 24, 25, 30, 30), 720p (ק, 24, 25, 30, 30), 720i (ק, 24, 25, 30, 30)

2160p × 4096, ^{2+1*}(הרץ 60, 50) 2160p × 3840, ^{2*}(הרץ 60, 50) 2160p × 3840, ^{1*}(הרץ 24)

2160p (ק, 24, 25, 30, 30), 1080p (ק, 24, 25, 30, 30), 1080i (ק, 24, 25, 30, 30), 720p (ק, 24, 25, 30, 30), 720i (ק, 24, 25, 30, 30)

ורידאו (50BZ35J / 50BZ30J / FW-75BZ30J)

32BZ30J / 43BZ30J / 50BZ30J (בלבד):

2160p × 4096, ^{2+1*}(הרץ 60, 50) 2160p × 4096

× 3840, ^{2*}(הרץ 60, 50) 2160p × 3840, ^{1*}(הרץ 24)

2160p (ק, 24, 25, 30, 30), 1080p (ק, 24, 25, 30, 30), 1080i (ק, 24, 25, 30, 30), 720p (ק, 24, 25, 30, 30), 720i (ק, 24, 25, 30, 30)

2160p × 4096, ^{2+1*}(הרץ 60, 50) 2160p × 3840, ^{2*}(הרץ 60, 50) 2160p × 3840, ^{1*}(הרץ 24)

2160p (ק, 24, 25, 30, 30), 1080p (ק, 24, 25, 30, 30), 1080i (ק, 24, 25, 30, 30), 720p (ק, 24, 25, 30, 30), 720i (ק, 24, 25, 30, 30)

2160p × 4096, ^{2+1*}(הרץ 60, 50) 2160p × 3840, ^{2*}(הרץ 60, 50) 2160p × 3840, ^{1*}(הרץ 24)

2160p (ק, 24, 25, 30, 30), 1080p (ק, 24, 25, 30, 30), 1080i (ק, 24, 25, 30, 30), 720p (ק, 24, 25, 30, 30), 720i (ק, 24, 25, 30, 30)

ורידאו (50BZ35J / 50BZ30J / FW-100BZ40J)

32BZ30J / 43BZ30J / 50BZ30J (בלבד):

2160p × 4096, ^{2+1*}(הרץ 60, 50) 2160p × 4096

× 3840, ^{2*}(הרץ 60, 50) 2160p × 3840, ^{1*}(הרץ 24)

2160p (ק, 24, 25, 30, 30), 1080p (ק, 24, 25, 30, 30), 1080i (ק, 24, 25, 30, 30), 720p (ק, 24, 25, 30, 30), 720i (ק, 24, 25, 30, 30)

2160p × 4096, ^{2+1*}(הרץ 60, 50) 2160p × 3840, ^{2*}(הרץ 60, 50) 2160p × 3840, ^{1*}(הרץ 24)

2160p (ק, 24, 25, 30, 30), 1080p (ק, 24, 25, 30, 30), 1080i (ק, 24, 25, 30, 30), 720p (ק, 24, 25, 30, 30), 720i (ק, 24, 25, 30, 30)

שמע:

במצב eARC (Enhanced Audio Return Channel)

PCM לינארי 7.1 ערוצים : 48/44.1/32 kHz

16 סיביות, Dolby Digital, Dolby Digital Plus

, DTS, DTS-HD MA, Dolby TrueHD, DTS, DTS: X Master Audio, Dolby Atmos

DTS: X Master Audio, Dolby Atmos

מלבד מצב eARC

PCM לינארי 5.1 ערוצים : 48/44.1/32 kHz

24 סיביות, 192/176.4/96 kHz

Dolby Audio, Dolby Atmos, DTS

eARC/ARC (Enhanced Audio Return Channel/

Audio Return Channel) (HDMI IN 3 בלבד)**

במצב eARC

PCM לינארי 7.1 ערוצים : 48/44.1/32 kHz

16 סיביות, Dolby Digital Plus, Dolby Digital

, DTS, Dolby TrueHD, DTS-HD MA

Dolby Atmos, DTS: X Master Audio

במצב ARC

PCM לינארי דו-ערוצי : 48 kHz 16 סיביות,

Dolby Audio, Dolby Atmos, DTS

DIGITAL AUDIO OUT (OPTICAL) ⇨

שקע אופטי דיגיטלי (PCM) לינארי דו-ערוצי : 48 kHz

16 סיביות, Dolby Audio, DTS

HDMI 4 AUDIO IN ⇨

קלט שמע אנלוגי (מיני תקע סטראו)

Ⓜ (מיני תקע סטראו)

אוזניות

1, 2

יציאת USB 1 תומכת ב-USB High Speed

(USB 2.0)

יציאת USB 2 תומכת ב-USB Super Speed

(USB 3.1 GEN 1)

LAN

מתאם 10BASE-T/100BASE-TX (בהתאם

לסביבת הפעולה של הרשת, מהירות החיבור עשויה

להשתנות. המהירות והאיכות של התקשורת אינן

מובטחות.)

19.5 V Ⓜ Ⓜ (FW-32BZ30J בלבד)

כניסת מתאם מתח

REMOTE

RS-232C, מיני שקע

שקע זה נועד כדי לקבל את אות הבקרה החיצוני.

חשמל, נתוני מוצר ואחרים

דרישות מתח

למעט דגם עם מתאם מתח מצורף

220 וולט - 240 וולט AC, 50 הרץ

דגמים עם מתאם מתח מצורף בלבד

19.5 וולט DC עם מתאם מתח

דירוג: 220 וולט - 240 וולט AC, 50 הרץ

פתרון בעיות

/ 50BZ35J / 55BZ30J / 65BZ30J / FW-75BZ30J
43BZ30J / 43BZ35J / 50BZ30J

פתרון בעיות כללי לבעיות כגון: מסך שחור, ללא עוצמת קול, תמונה קפואה, צג ה-LCD לא מגיב או שהרשת אבדה, יש לבצע את השלבים הבאים.

1 הפעל מחדש את צג ה-LCD על ידי לחיצה על

לחצן ההפעלה בשלט הרחוק למשך כחמש שניות. צג ה-LCD יופעל מחדש. אם צג ה-LCD לא מתאושש, נסה לנתק אותו מכבל החשמל ולאחר מכן לחץ לחיצה קצרה על לחצן ההפעלה בצג ה-LCD. המתן שתי דקות וחבר את כבל החשמל.

לחלופין, לחץ על לחצן ההפעלה בצג ה-LCD ל-40 שניות לערך עד לכיבוי של צג ה-LCD.

2 עיין בתפריט העזרה על ידי לחיצה על **HELP**

בשלט הרחוק.

3 חבר את צג ה-LCD לאינטרנט ובצע עדכון תוכנה.

Sony ממליצה לשמור על תוכנת צג ה-LCD מעודכנת. עדכוני תוכנה מספקים אפשרויות חדשות ושיפורי ביצועים.

כאשר אתה מחבר את צג ה-LCD, ייתכן שהוא לא יידלק זמן מה גם אם תלחץ על לחצן ההפעלה בשלט הרחוק או על צג ה-LCD עצמו.

נדרש זמן להפעלת המערכת. המתן כדקה ולאחר מכן לחץ שוב.

השלט הרחוק לא מתפקד.

- החלף את הסוללות.

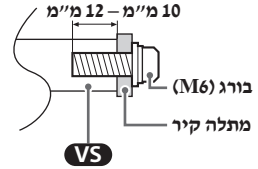

FW-32BZ30J

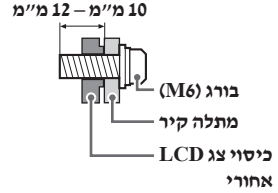

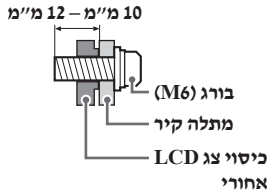

- הקפד לשמור את הברגים שלא נעשה בהם שימוש ואת המעמד השולחני במקום בטוח עד שתהיה מוכן לחבר את המעמד השולחני. יש להרחיק את הברגים מילדים קטנים.

* מובגל לאזור/ארץ/דגם צג LCD מסוימים בלבד.

השימוש במתלה הקיר האופציונלי (מלבד SU-WL450 א SU-WL850) (לא סופק)

מדריך הוראות זה של צג ה-LCD מספק רק את השלבים להכנת צג ה-LCD להתקנת מתלה הקיר, לפני התקנתו על הקיר.

ניתן לתלות את צג ה-LCD שלך על קיר באמצעות מתלה קיר מתאים (לא כלול). אם המעמד השולחני מחובר לצג ה-LCD, ייתכן שיהיה צורך להסיר את המעמד השולחני מציג ה-LCD. הכן את צג ה-LCD להתקנה על מתלה הקיר לפני חיבור הכבלים.

כדי להגן על המוצר ומסיבות בטיחות, Sony ממליצה מאוד שההתקנה של צג ה-LCD על הקיר תבצע על-ידי גורם מוסמך. אל תנסה להתקין אותו בעצמך.

- פעל על פי מדריך ההוראות המסופק עם מתלה קיר עבור הדגם שלך. התקנת מוצר זה מחייבת מומחיות מספקת, במיוחד כדי לוודא שהקיר חזק מספיק לשאת את משקל צג ה-LCD.
- הברגים להתקנת צג ה-LCD במתלה הקיר לא כלולים.
- אורך הבורג עבור מתלה הקיר משתנה בהתאם לעובי מתלה הקיר. יש לעיין באיור להלן.

FW-100BZ40J

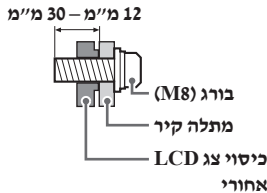

התקנת צג ה-LCD על הקיר

השימוש במתלה הקיר האופציונלי (SU-WL850 א SU-WL450) * (לא סופק)

ללקוחות:

להגנה על המוצר ומטעמי בטיחות, Sony ממליצה מאוד שהתקנת צג ה-LCD תבצע על ידי סוכנים או קבלני משנה מורשים של Sony. אל תנסה להתקין אותו בעצמך.

לסוכני Sony וקבלני משנה:

יש להקדיש תשומת לב מלאה לבטיחות במהלך התקנה, תחזוקה תקופתית ובדיקה של המוצר.

מידע אודות מתלה הקיר

להוראות על התקנת מתלה הקיר, עיין במידע ההתקנה (מתלה הקיר) בדף המוצר של דגם צג ה-LCD שברשותך.

<https://www.sony.eu/support>

- פעל על פי מדריך ההוראות המסופק עם מתלה קיר עבור הדגם שלך. התקנת מוצר זה מחייבת מומחיות מספקת, במיוחד כדי לוודא שהקיר חזק מספיק לשאת את משקל צג ה-LCD.
- Sony אינה אחראית לנוק או לפציעה שנגרמו כתוצאה מטיפול שלא כהלכה או מהתקנה לקויה.
- התקנה על הקיר תבצע רק על ידי איש שירות מוסמך.
- מטעמי בטיחות, מומלץ מאוד להשתמש באביזרי Sony, כולל:
 - מתלה קיר SU-WL850
 - מתלה קיר SU-WL450
- הקפד להשתמש בברגים שסופקו עם מתלה הקיר בעת חיבור מתלה הקיר אל צג ה-LCD. הברגים המסופקים מתוכננים כמוצג באיור בעת מדידה ממשטח ההצמדה של מתלה הקיר.
- קוטר הברגים ואורכם משתנה בהתאם לדגם מתלה הקיר. השימוש בברגים השונים מאלו שסופקו עלול לגרום נזק פנימי לצג ה-LCD או עלול לגרום לו ליפול וכו'.

/ 50BZ35J / 55BZ30J / 65BZ30J / FW-75BZ30J
43BZ30J / 43BZ35J / 50BZ30J

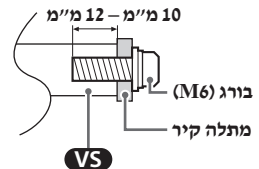

תכנה מורחבת

באפשרותך להשתמש בצג בנוחות יתרה על ידי שימוש בתכנה מורחבת. בעמוד זה מפורטת דוגמה לתכנה מורחבת. לפרטים נוספים, צור קשר עם נציג המכירות.

תכנה עבור צגים משרדיים

מספקת פונקציות נוחות לשימוש בצג כצג משרדי המחובר למחשב בחדר ישיבות וכדומה. פונקציות לדוגמה:

- פונקציות ניטור ניהול מתח/אספקת מתח.
- פונקציית לוח לבן.
- מערכת המקושרת למערכת הזמנת חדר ישיבות.
- טיימר מצגת.
- באפשרותך לשנות קלטים או להפעיל/לכבות את המתח ללא השלט.

תכנה עבור מערכת שילוט דיגיטלית

בעת השימוש בצג כמערכת שילוט דיגיטלית, התכנה מספקת פונקציות נוחות. פונקציות לדוגמה:

- פונקציית ניהול חלוקת שילוט דיגיטלי למספר רב של מסכים דרך הרשת.
- פונקציית הפעלת שילוט קלה באמצעות זיכרון USB.
- פונקציית תכנים וניהול רשימת הפעלה.
- הגדרת לוח זמנים גמיש לשליחה באמצעות הגדרת שעה וביום בשבוע.

הגדרות צג

- בעת השימוש [בקרת IP], הגדר את צג כמפורט.
גש אל [הגדרות] ← [רשת ואינטרנט] ← [הגדרת רשת ביתית] ← [בקרת IP] עבור REST API ו-IRCC,
• בחר [אימות].
• הגדר [מפתח ששותף מראש] במידת הצורך.
• לבקרת IP פשוטה,
• הפעל [בקרת IP פשוטה].

דוגמה לדרישה ותגובה HTTP עבור REST API

הנה דוגמה לדרישה ותגובה להשגת מצב המתח אל צג (כתובת IP: "1234" Pre-shared Key 192.168.0.1).

URL

<http://192.168.0.1/sony/system>

בקשה

```
POST /sony/system HTTP/1.1
Host: 192.168.0.1
Content-Type: application/json; charset=UTF-8
Content-Length: 70
X-Auth-PSK: 1234

{"method": "getPowerStatus", "params": [], "id": 50, "version": "1.0"}
```

תגובה

```
HTTP/1.1 200 OK
Content-Type: application/json; charset=UTF-8
Content-Length: 44

{"result": [{"status": "active"}], "id": 50}
```

לפרטים נוספים אודות [בקרת IP], צור קשר עם נציג המכירות.

מספר	פריט	ערך	
1	כותרת עליונה	0x70	מענה
2	מענה	0x00	הושלם (סיום רגיל)
		0x01	חריגת מגבלה (סיום חריג-חריגה מערך מירבי)
		0x02	חריגת מגבלה (ערך מינימלי של חריגה משוליים לא תקינה)
		0x03	פקודה בוטלה (סיום חריג)
		0x04	שגיאת פענוח (שגיאת פורמט נתונים)
3	סיכום ביקורת	0xXX	

דוגמאות לפקודה

להלן דוגמאות לפקודת תקשורת RS-232C.

סיכום ביקורת	נתונים X	נתונים 1	אורך	פונקציה	קטגוריה	כותרת עליונה	בקרה
0x8E	-	0x00 (כבוי)	0x02	0x00	0x00	0x8C	הפעלה/ כבוי
0x8F	-	0x01 (מופעל)					
0x96	0x01 (#1)	0x04 (HDMI)	0x03	0x02	0x00	0x8C	בחירת קלט HDMI
0x97	0x02 (#2)						
0x98	0x03 (#3)						
0x99	0x04 (#4)						

לפרטים נוספים אודות RS-232C, צור קשר עם נציג המכירות.

IP

באפשרותך לשלוח בצג דרך IP באמצעות יישום Android/HTML5 בצג או באמצעות התקן חיצוני. תוכל לנהל ולנטר את המידע של הקלט/ההפעלה, להתחיל ולהפסיק יישומים, לשלוח בצג כמו למשל במקור קלט ובעוצמת קול. באפשרותך גם להגביל פקודות על ידי פונקציית האימות.

פרוטוקול IP נתמך

שם פרוטוקול	שכבה	פורמט	אימות	הסבר
REST API	HTTP	JSON-RPC	כן	ה-API שמטרתו היא בקרת התקן.
IRCC-IP	HTTP	SOAP	כן	בקרת אינפרה-אדום תואמת באמצעות פרוטוקול אינטרנט. הטכנולוגיה והפורמטים לשידור פקודות השלט דרך האינטרנט.
בקרת IP פשוטה	TCP	Byte stream	לא רלוונטי	רק פונקציות אופייניות נתמכות.

RS-232C

באפשרותך לשלוט בצג באמצעות שירות חיצוני דרך RS-232C. חיבור RS-232C מפורט בקצרה בעמוד זה.

ממשק

בסס את חיבור RS-232C אל צג באמצעות מיני תקע סטראו 3.5 מ"מ.

מיני תקע סטראו 3.5 מ"מ

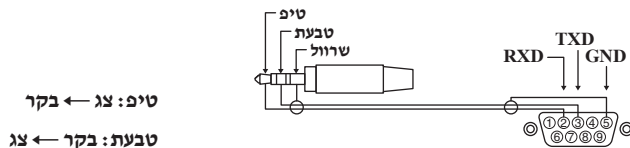

הגדרות חיבור

בעת ביסוס חיבור RS-232C, בצע את הגדרות החיבור כמפורט להלן.

קצב באוד	bps 9600
נתונים	bit 8
זוגיות	ללא
ביט התחלה	bit 1
ביט סיום	bit 1
בקרת זרימה	ללא

פורמט נתונים

להלן פורמט הנתונים של תקשורת RS-232C.
(a) דרישות הבקר מהצג

מספר	פריט	ערך
1	כותרת עליונה	0x8C : בקרה
2	קטגוריה	0x00 (קבועה)
3	פונקציה	0xXX
4	אורך	0xXX (=נתונים 1 + X)
5	נתונים 1	0xXX
:	:	0xXX
:	:	0xXX
X+4	נתונים X	0xXX
X+5	סיכום ביקורת	0xXX

הגדרת פונקציות מצב Pro

עבור אל [הגדרות Pro] ← [הגדרות] ← [בית (תפריט)] כאשר הצג נמצא במצב [הגדרות מצב Pro].*

* משתנה בהתאם לגרסת OS.

הגדרות מומלצות

בסעיף זה מוצגות הגדרות מומלצות בעת שימוש מקצועי בצג.

הגדרת תכונות ECO

- 1 גש אל [הגדרות] ← [מערכת] ← [עוצמה ואנרגיה].
- הגדר את [כיווי טלוויזיה במצב המתנה] ל-[כבוי].

הגדרת תכונות IP

- 2 גש אל [הגדרות] ← [רשת ואינטרנט] ← [הגדרת רשת ביתית] ← [בקרת IP].
- הגדר את [אימות] ל-[רגיל ומפתח ששותף מראש].
 - הגדר את [בקרת IP פשוטה] ל-[מופעל].

הורדה תוכנה אוטומטית

- 3 גש אל [הגדרות] ← [מערכת] ← [מידע כללי] ← [עדכון תוכנה].
- הגדר את [בדוק באופן אוטומטי אם יש עדכון] ל-[כבוי].

הגדרות תמונה

- 4 גש אל [הגדרות] ← [תצוגה וקול] ← [תמונה].
- הגדר את [חיישן תאורה] ל-[כבוי].
 - בחר [סגנון תמונה] לפי השימוש הרצוי.

[תמונה עשירה]: בעת שימוש בתצוגת מערכת השילוט הדיגיטלית

[מותאם אישית]: בעת הצגת התמונה המקורית כפי שהיא

[גרפיקה]: בעת הצגת מסך ה-PC

במצב Pro, באפשרותך להשתמש במגוון פונקציות נוחות לשימוש מקצועי. כאן, תלמד כיצד לעבור אל [מצב Pro] ועל פונקציות אופייניות של [מצב Pro].

מצב Pro

מצב רגיל: זהו מצב ברירת מחדל. פונקציות [מצב Pro] אינן זמינות עבור מצב זה.
הגדרות מצב Pro: מצב זה מאפשר לך להגדיר מגוון הגדרות של פונקציות [מצב Pro].
מצב Pro: זהו מצב הפעלה המיועד לשימוש מקצועי שבו ניתן להשתמש בפונקציות [מצב Pro].

כיצד לעבור בין המצבים

כאשר צג נמצא במצב רגיל ובמצב הגדרת Pro

- גש אל [בית (תפריט)] ← [יישומים] ← [כלי מצב Pro], לאחר מכן בחר את המצב שברצונך לעבור אליו.

כאשר צג נמצא במצב Pro

- לח על לחצני ההפעלה בשלט המתוארים להלן לפי הסדר ובמרווחים של שנייה אחת. לאחר אתחול הצג, המצב יהיה [הגדרות מצב Pro].

לחצן ההפעלה: \oplus (תצוגת המסך) / $\%*$ (השתק) / \triangleleft / $+/ -$ (עוצמת שמע +) / HOME/MENU

* אינך יכול לעבור בין המצבים מ-כלי מצב Pro) במצב [מצב Pro]. אם ברצונך לעבור מצב דרך [כלי מצב Pro], גש אל [הגדרות Pro] ← [הגבלות של אפשרויות] ← [יישומים] ושנה את [כלי מצב Pro] ל-[הפעל] במצב [הגדרות מצב Pro].

הכרת פונקציות מצב Pro

במצב Pro, באפשרותך להשתמש במגוון פונקציות נוחות. להלן פונקציות אופייניות של [מצב Pro].

— הגדרת תפעול הצג בעת הפעלת מתח החילופין

באפשרותך להגדיר את תפעול הצג בעת ניתוק וחיבור מחדש של תקע מתח החילופין.

— תצוגה אופטימלית של מסך קלט ה-PC

המסך מציג את מסך קלט ה-PC בגודל אופטימלי על פי פורמט ה-PC.

— בקרת אספקת המתח ומעבר אוטומטי אל קלט על ידי זיהוי אות HDMI

אם תפעיל את הצג כשהתקן HDMI מחובר, באפשרותך לעבור אל קלט ה-HDMI המחובר באופן אוטומטי.

— הגדרות התפריט שיוצג בעת לחיצה על לחצן HOME/MENU

באפשרותך לבחור את התפריט שיוצג בעת לחיצה על לחצן HOME/MENU בשלט.

— הקצאת מקור קלט ראשוני בעת הפעלת הצג

באפשרותך להקצות מקור קלט ראשוני בעת הפעלת הצג.

— נעילת מצב Pro

באפשרותך להגן על הגדרות [מצב Pro] על ידי שימוש בקוד PIN.

— הגדרת עוצמה ראשונית/מירבית

באפשרותך להגדיר את העוצמה הראשונית והמירבית של הצג.

— הגבלת הפעלת הצג באמצעות השלט

באפשרותך להגביל את הפעלת הצג באמצעות השלט.

— הגבלת קלטים חיצוניים

באפשרותך להגביל את השימוש בקלטים חיצוניים.

— הגבלת שימוש ביישומים

באפשרותך להגביל את השימוש ביישומי הצג.

HOME/MENU 4

(עוצמת שמע) -/+ ▲

AUDIO: בחר את הצליל של מקור רב לשוני או

צליל כפול (בהתאם למקור התוכנית).

* (השתק) ✖

CH/PAGE +/-

5

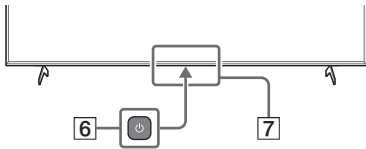

6 (הפעלה) ⏻

7 חיישן שלט רחוק / חיישן תאורה / LED

* קיצור נגישות זמין על ידי לחיצה ממושכת על ✖ (השתק).

שלט רחוק וצג LCD

צורת השלט הרחוק, פריסת הלחצנים, זמינותו ותפקוד לחצני השלט הרחוק עשויים להשתנות בהתאם לאזור/מדינה/דגם/צג ה-LCD/הגדרות צג ה-LCD.

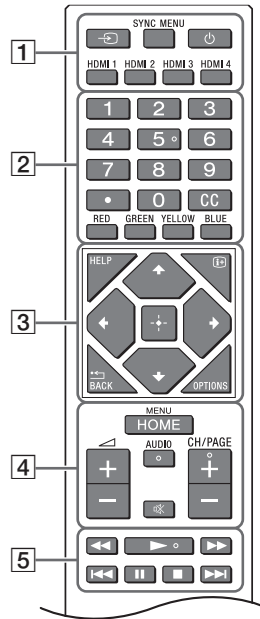

1 (בחירת קלט): הצג ובחר את מקור הקלט, וכי.

SYNC MENU: הצג את תפריט BRAVIA

.Sync

(הפעלה) ⏻

HDMI 1/2/3/4

2 לחצני מספרים

(נקודה) ●

CC

לחצני צבעים

3 HELP: הצג תפריט עזרה.

(תצוגת המסך): הצג מידע.

←/BACK

OPTIONS: הצגת רשימת פונקציות שניתן

להשתמש בהן בו זמנית.

בתפריט שבמסך. (משטח הניווט): ניווט ובחירה

במסך.

- השתמש בכבל ה-HDMI עם אתרנט לחיבור מערכת אודיו עם eARC.

5 REMOTE RS-232C

- חיבור לתקשורת טורית. לפרטים, ראה "פונקציות בקרה".

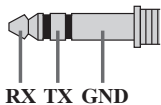

6 HDMI 4 AUDIO IN

- אם בהתקן קיים שקע DVI, חבר אליו HDMI IN 4 באמצעות ממשק מתאים DVI - HDMI (לא מסופק), וחבר אל שקע יציאת השמע של ההתקן HDMI 4 AUDIO IN.

1 USB 1, USB 2

- חיבור התקן USB גדול עלול להפריע להתקנים מחוברים אחרים הסמוכים לו.

2 (אוזניות)

- תומך אך ורק בשקע סטריאו מיני בעל שלושה פינים.
- לא תוכל להשמיע קול מהאוזניות והרמקולים של צג ה-LCD בו זמנית.

3 AV IN

- לחיבור מרוכב, השתמש בכבל מאריך אנלוגי (לא סופק).

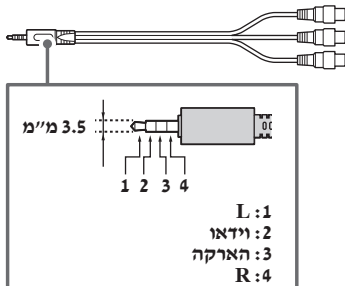

4 HDMI IN 1/2/3/4

- ממשק HDMI מסוגל להעביר את הווידאו והשמע הדיגיטליים בכבל יחיד.
- אם להתקן יש שקע DVI, חבר אותו ל-HDMI IN 4 דרך ממשק מתאים DVI - HDMI (לא מסופק), וחבר את שקע יציאת השמע של ההתקן ל-HDMI 4 AUDIO IN.

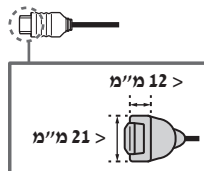

HDMI IN 3 eARC/ARC (Enhanced Audio Return Channel/Audio Return Channel)

- חבר את מערכת השמע ל-HDMI IN 3 כדי לנתב את שמע צג ה-LCD אל מערכת השמע שלך. מערכת שמע התומכת ב-HDMI eARC/ARC מסוגלת לשלוח וידאו אל צג ה-LCD ולקבל שמע מצג ה-LCD דרך אותו כבל HDMI. אם מערכת השמע לא תומכת ב-HDMI eARC/ARC, דרוש חיבור נוסף עם DIGITAL AUDIO OUT (OPTICAL).

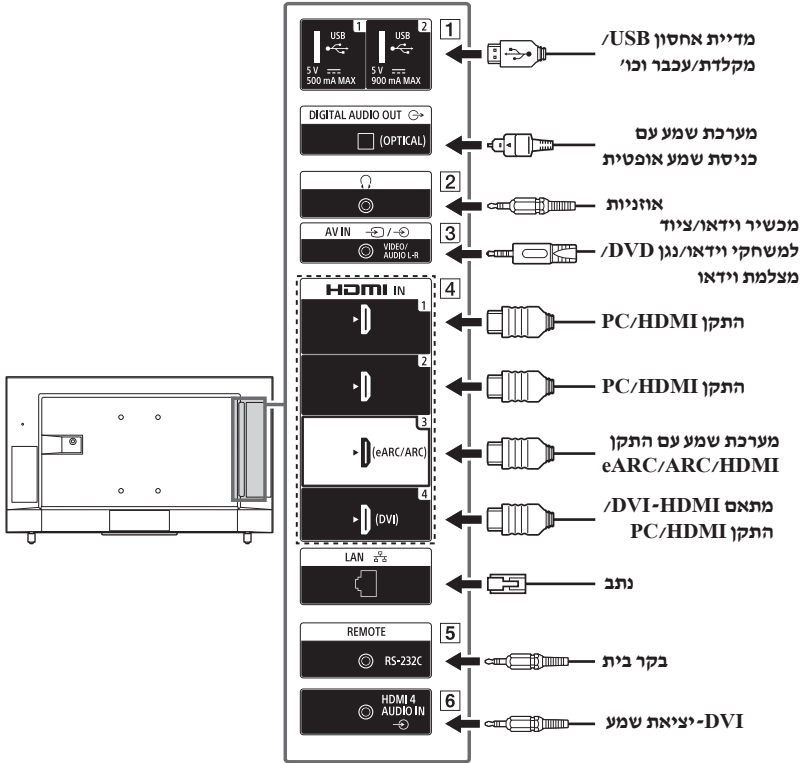

תרשים חיבור

הערה

• החיבורים והתוויות עשויים להשתנות בהתאם לאזור/מדינה/דגם צג ה-LCD.

43BZ35J / 50BZ35J / FW-100BZ40J

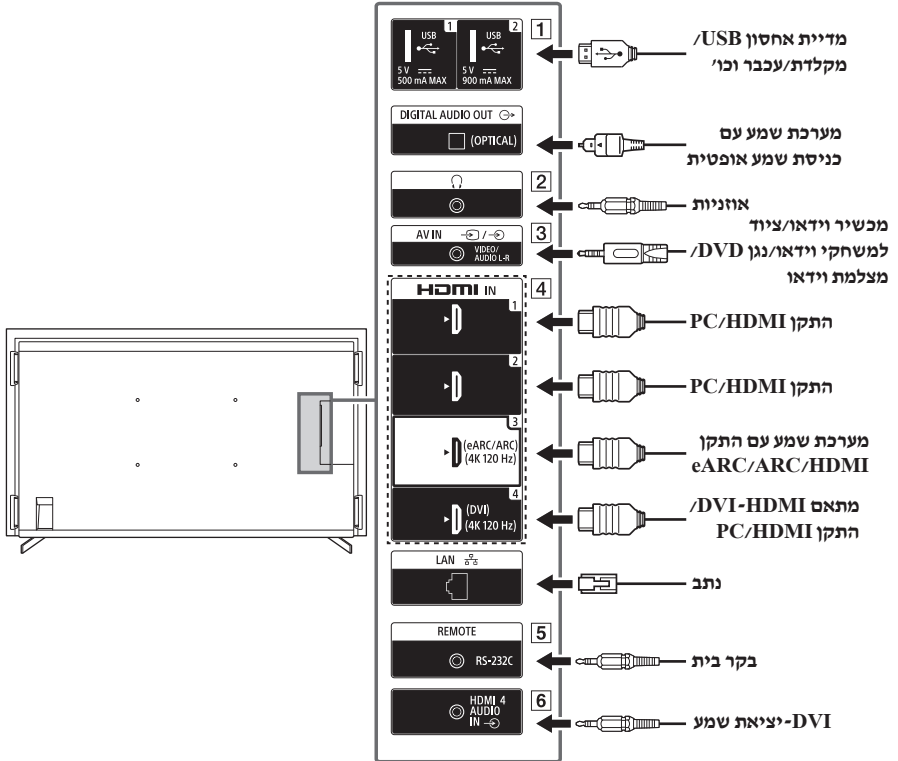

מניעת נפילה

FW-100BZ40J

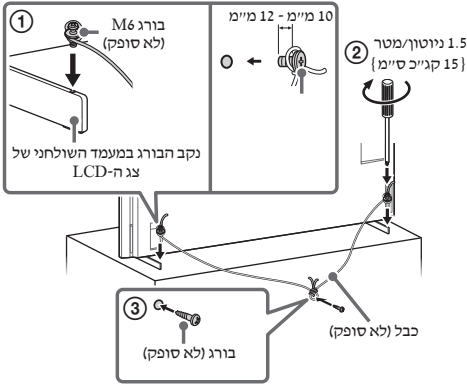

/ 50BZ30J / 50BZ35J / 55BZ30J / 65BZ30J / FW-75BZ30J / 43BZ30J / 43BZ35J

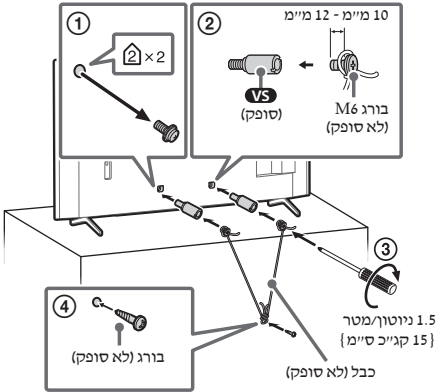

FW-32BZ30J

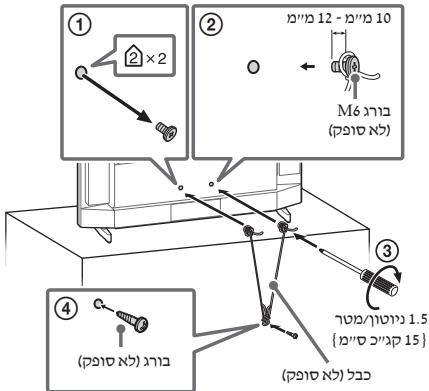

הובלה

- לפני הובלת צג ה-LCD, נתק את כל כבלים.
- יש צורך בשני אנשים או יותר (ארבעה אנשים או יותר עבור FW-100BZ40J) כדי להוביל צג LCD גדול.
- בהובלה ידנית של צג ה-LCD, החזק אותו כמו באיור להלן. אל תפעיל לחץ על צג ה-LCD ועל המסגרת שסביב המסך.
- בעת הרמת מסך ה-LCD והזזתו, אחזו בו בחוקה בחלקו התחתון.

FW-100BZ40J

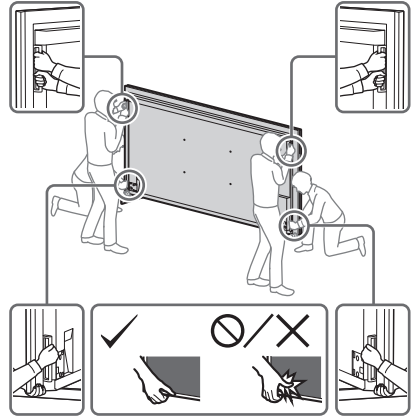

/ 50BZ30J / 50BZ35J / 55BZ30J / 65BZ30J / FW-75BZ30J / 32BZ30J / 43BZ30J / 43BZ35J

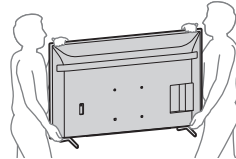

- בעת הובלת צג ה-LCD, אל תלטל אותו ואל תחשוף אותו לטלטול או תנודות חזקות.
- בעת הובלת צג ה-LCD לצורך תיקון או בעת מעבר דירה, ארוז אותו במארז המקורי שלו, עם חומרי האריזה המקוריים.

תוכן עניינים

2.	הודעה חשובה
2.	מידע בטיחות.
4.	תרשים חיבור
7.	שלט רחוק וצג LCD
8.	הגדרות
8.	מצב Pro
9.	הגדרות מומלצות.
10.	פונקציות בקרה
10.	RS-232C
11.	IP
13.	נספח
13.	תכנה מורחבת
14.	התקנת צג ה-LCD על הקיר
15.	פתרון בעיות
16.	מפרטים

חשוב – קרא את הסכם הרישיון של תוכנת משתמש הקצה לפני השימוש במוצר Sony שלך. השימוש במוצר מביע על הסכמתך להסכם הרישיון של תוכנת משתמש הקצה. הסכם רישיון התוכנה בינך לבין Sony זמין באופן מקוון באתר החברה <https://www.sony.net/tv-software-licenses/> או במסך המוצר שלך. עבור אל [הגדרות] ← [מערכת] ← [מידע כללי] ← [מידע מפתח] ← [הודעות ורישיונות].

הערה

- לפני הפעלת צג ה-LCD, קרא את הסעיף "מידע בטיחות".
- יש לקרוא את מסמכי התיעוד של הבטיחות המצורפים לקבלת מידע בטיחותי נוסף.
- התמימות והאיומים המופיעים במדריך ההגדרה ובמדריך זה הם לצורכי עיון בלבד וייתכן שיהיו שונים ממראה המוצר הממשי.

מיקום תווית הזיהוי

תוויות הכלולות את מספר דגם צג ה-LCD, תאריך הייצור (שנה/חודש) ואת דירוג אספקת המתח נמצאות בחלק האחורי של צג ה-LCD או האריזה.

עבור דגמים עם מתאם מצח מצורף:

תוויות עם מספר הדגם והמספר הסידורי של מתאם המתח נמצאות בתחתית מתאם המתח.

הודעה חשובה

הודעה בנוגע לציוד רדיו



Sony Corporation מצהירה בזאת שסוגי ציוד מסוגי FW-100BZ40J, FW-50BZ35J, FW-55BZ30J, FW-65BZ30J, FW-75BZ30J, FW-50BZ30J, FW-43BZ30J, FW-43BZ35J, FW-32BZ30J תואמים להנחיה 2014/53/EU. הטקסט המלא של הצהרת התאימות של האיחוד האירופי זמין בכתובת האינטרנט הבאה: <https://compliance.sony.eu>

לציוד רדיו זה, חלוקת המגבלות הבאות על שימוש או דרישות רישוי לשימוש ב-, AT, BE, HR, CY, CZ, DK, EE, FI, FR, DE, EL, HU, IE, IT, LV, LT, LU, MT, NL, PL, PT, SK, SI, ES, SE, UK, UK (NI), IS, LI, NO, CH, BG, RO, TR, AL, BA, MK, MD, RS, ME, קוסיבו:

פס התדריות 5150 - 5350 MHz מוגבל לפעולות בתוך הבית בלבד.

אודות המדריכים

צג LCD זה כולל את המדריכים הבאים. אנא שמור את המדריכים להתייחסות עתידית.

	מדריך הגדרה • התקנה והגדרה של צג LCD.
	מדריך עיון (מדריך זה) / תיעוד בטיחות • מידע בטיחות, שלט רחוק, איתור תקלות, התקנה על הקיר, מפרטים וכו'.
	עזרה תוכל למצוא מידע נוסף על איתור תקלות ומידע מועיל אחר ישירות מצג ה-LCD. לחץ על HELP בשלט הרחוק כדי להציג רשימת נושאים.

מידע בטיחות

התקנה/הגדרה

התקן והשתמש צג ה-LCD בהתאם להוראות שלהלן כדי להימנע משרפה, התחשמלות או נזק ו/או פציעות.

התקנה

- יש להתקין את צג ה-LCD ליד שקע חשמל נגיש.
- הצב את צג ה-LCD על משטח יציב ומאוון כדי למנוע נפילה שתגרום לפגיעה גופנית או נזק לרכוש.
- התקן את צג ה-LCD במקום שלא ניתן למשוך, לדחוף או להפיל אותו.
- התקן את צג ה-LCD כך המעמד השולחני שלו לא יבלוט מעבר למעמד שלו (לא מסופק). אם המעמד השולחני יבלוט מעבר למעמד צג ה-LCD, הוא עלול לגרום לנזק ה-LCD להתחפך או ליפול ולגרום לפגיעה או לנזק לצג ה-LCD.

