

Getac

F110

MUNALE UTENTE

11/2017

MARCHI DI FABBRICA

Tutti i nomi delle marche e dei prodotti sono marchi di fabbrica o marchi registrati delle rispettive società.

NOTA

Le informazioni presenti in questo manuale sono soggette a modifica senza preavviso.

Per la versione più aggiornata del manuale, visitare il sito web Getac all'indirizzo www.getac.com.

Indice

| | |
|--|-----------|
| Capitolo 1 Per iniziare | 1 |
| Mettere in funzione il computer | 2 |
| Disimballaggio | 2 |
| Installazione della scheda SIM (opzionale) e delle batterie | 3 |
| Collegamento all'alimentazione CA | 5 |
| Utilizzo del tether | 6 |
| Accensione e spegnimento del computer | 7 |
| Un'occhiata al computer | 8 |
| Componenti della parte anteriore | 8 |
| Componenti della parte posteriore | 10 |
| Componenti del lato sinistro | 12 |
| Componenti del lato superiore | 12 |
| Componenti del lato inferiore | 13 |
| Capitolo 2 Utilizzo del computer | 14 |
| Spostamento sullo schermo | 15 |
| Utilizzo del touchscreen | 15 |
| Utilizzo dei gesti multi-touch | 16 |
| Utilizzo del display a doppia modalità (opzionale) | 18 |
| Utilizzo delle connessioni di rete e wireless | 19 |
| Utilizzo della LAN (opzionale) | 19 |
| Utilizzo della WLAN | 20 |
| Utilizzo della funzione BT | 21 |
| Utilizzo delle caratteristiche WWAN (opzionale) | 22 |
| Utilizzo dello scanner di impronte digitali (opzionale) | 23 |
| Capitolo 3 Risparmio energetico | 25 |
| Adattatore CA | 26 |
| Batteria | 27 |
| Carica della batteria | 27 |
| Inizializzazione della batteria | 28 |
| Verifica del livello della batteria | 28 |
| Segnali e azioni in caso di batteria scarica | 29 |

| | | |
|-------------------|--|-----------|
| | Sostituzione della batteria | 30 |
| | Consigli per il risparmio energetico..... | 32 |
| Capitolo 4 | Espansione del computer | 33 |
| | Collegamento di un dispositivo USB..... | 34 |
| | Collegare un dispositivo audio | 35 |
| | Collegamento di un monitor HDMI..... | 36 |
| | Collegamento di un dispositivo seriale (opzionale) | 37 |
| | Utilizzo delle smart card (opzionale)..... | 38 |
| | Utilizzo della funzione di ingresso HDMI (opzionale) | 39 |
| | Utilizzo del lettore NFC/RFID (opzionale)..... | 40 |
| | Utilizzo delle schede microSD (opzionale)..... | 41 |
| Capitolo 5 | Utilizzo del Setup del BIOS | 42 |
| | Quando e come utilizzare | 43 |
| | Descrizioni dei menu | 44 |
| | Menu Informazioni..... | 44 |
| | Menu Principale | 44 |
| | Menu Avanzate..... | 45 |
| | Menu Sicurezza..... | 47 |
| | Menu Avvio | 48 |
| | Menu Esci | 48 |
| Capitolo 6 | Utilizzo del software Getac | 50 |
| | Pannello di Controllo OSD..... | 51 |
| | G-Manager | 52 |
| | G-Camera (opzionale)..... | 54 |
| | Utilizzo del lettore di codici a barre (opzionale)..... | 55 |
| Capitolo 7 | Cura del computer..... | 57 |
| | Protezione del computer | 58 |
| | Utilizzo di una strategia Antivirus..... | 58 |
| | Utilizzo del blocco di sicurezza..... | 58 |
| | Cura del computer | 59 |
| | Linee guida sul collocamento | 59 |
| | Linee guida generali..... | 60 |
| | Linee guida sulla pulizia..... | 60 |
| | Linee guida sulla batteria | 60 |
| | Linee guida del touchscreen | 62 |
| | Durante il viaggio | 63 |
| Capitolo 8 | Risoluzione dei problemi..... | 64 |
| | Elenco di spunta preliminare | 65 |
| | Risoluzione di problemi comuni | 66 |

| | |
|---|-----------|
| Problemi alla batteria..... | 66 |
| Problemi con il BT | 66 |
| Problemi di visualizzazione..... | 67 |
| Problemi dei dispositivi hardware..... | 67 |
| Problemi con il risparmio energetico | 68 |
| Problemi del sensore | 68 |
| Problemi al software | 69 |
| Problemi all'audio | 70 |
| Problemi all'avvio | 70 |
| Problemi alla WLAN | 70 |
| Altri problemi..... | 72 |
| Reset del computer | 73 |
| Ripristino del sistema..... | 74 |
| Uso di Windows RE..... | 74 |
| Uso di Partizione di ripristino | 75 |
| Uso del disco Driver (opzionale) | 76 |
| Appendice A Specifiche..... | 77 |
| Appendice B Informazioni normative | 79 |
| Sull'uso del sistema | 80 |
| Classe B | 80 |
| Avviso di ANSI | 81 |
| Avvisi di sicurezza | 82 |
| Sull'uso del dispositivo RF..... | 84 |
| Requisiti di sicurezza e avvisi per USA e Canada..... | 84 |
| Marchi CE dell'Unione Europea e Avvisi di conformità | 86 |

Capitolo 1

Per iniziare





Congratulazioni per aver acquistato questo resistente computer.

Questo primo capitolo per prima cosa spiega passo dopo passo come installare il computer e metterlo in funzione. Quindi presenta una sezione dove vengono brevemente presentati i suoi componenti esterni.

Mettere in funzione il computer

Disimballaggio

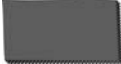
Una volta rimosso l'imballo di spedizione, si avranno i seguenti elementi standard:

| | |
|--|--|
| ● F110 Tablet PC | |
| ● Adattatore CA  | ● Cavo elettrico  |
| ● Batteria x 2  | ● Panno per schermo  |
| | ● Stilo  |
| ● Documenti ● Disco Driver (opzionale) | ● Tether  |

Controllare tutti gli elementi. Se ci fossero elementi danneggiati o mancanti, avvisare immediatamente il negoziante.

Installazione della scheda SIM (opzionale) e delle batterie

1. Individuare il coperchio del vano batterie. Far scorrere i due piccoli fermi verso l'esterno in posizione di sblocco (🔓) (❶), quindi sbloccare il fermo (🔒) (❷) per aprire il coperchio del vano batterie.



2. Solo modelli selezionati:

Inserire la scheda SIM con il chip rivolto verso l'alto e l'angolo smussato rivolto verso l'alloggiamento.

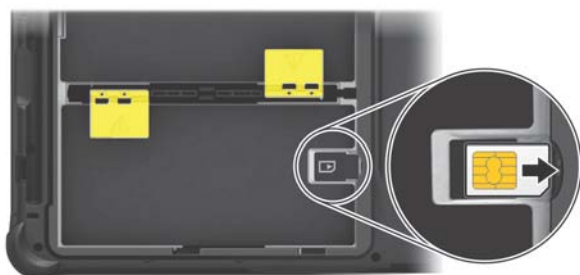

NOTA: Per rimuovere la scheda SIM, premere internamente per rilasciare e far scorrere verso l'esterno la scheda SIM dallo slot.

3. Notare l'orientamento della batteria. Tenere la batteria inclinata ed inserire le linguette nelle corrispondenti tacche del vano batterie. Quindi, sollevare il foglio di protezione giallo nel vano batterie e collegare il connettore della batteria.



4. Procedere con l'altra batteria.
5. Tenere inclinato il coperchio del vano batterie ed inserire le linguette del coperchio nelle corrispondenti tacche del computer, quindi chiudere il coperchio. Premere i quattro piccoli punti (❶) così che il coperchio si blocca in posizione. Bloccare il fermo del coperchio (❷) e far scorrere i due piccoli fermi verso l'interno in posizione di blocco (❸).

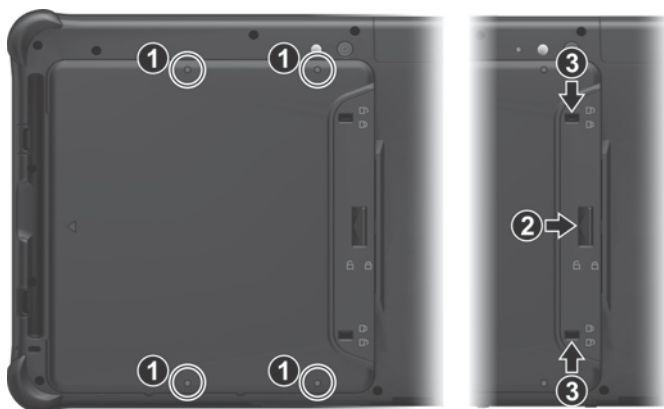

Collegamento all'alimentazione CA

AVVERTENZA: Usare solo l'adattatore CA in dotazione con il computer. L'utilizzo di altri adattatori CA potrebbe danneggiare il computer.

NOTA:

- La batteria viene spedita in modalità di risparmio energetico per proteggerla da carica/ scarica. Esce dalla modalità per essere pronta per l'uso quando si inserisce la batteria e si collega l'alimentazione CA al computer per la prima volta.
- Quando è connesso l'adattatore CA, esso carica anche la batteria. Per le informazioni sull'uso dell'energia della batteria, vedere il Capitolo 3.

È necessario utilizzare l'alimentazione CA al primo avvio del computer.

1. Collegare il cavo CC dell'adattatore CA al connettore del computer (❶).
2. Inserire l'estremità femmina del cavo elettrico CA nell'apposita presa di ingresso dell'adattatore CA e l'altra estremità maschio all'uscita elettrica (❷).

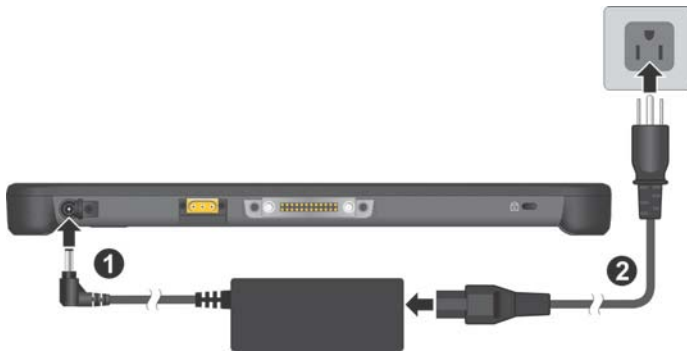

3. Una volta connesso l'adattatore CA, viene fornita l'alimentazione dall'uscita elettrica all'adattatore CA e al computer. A questo punto è possibile accendere il computer.

Utilizzo del tether

Viene fornito un tether per il collegamento dello stilo al computer.

1. Inserire una delle estremità ad anello attraverso il foro dello stilo (come indicato da ❶ in basso). Quindi, inserire l'altra estremità attraverso il primo anello (come indicato da ❷ in basso) e tirare bene.

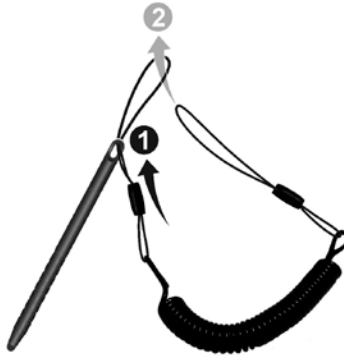

2. Inserire l'anello dell'altra estremità nel gancio del computer (come indicato da ❶ in basso). Quindi, inserire l'estremità dello stilo attraverso il primo anello (come indicato da ❷ in basso) e tirare bene.



Accensione e spegnimento del computer





Accensione

Premere il pulsante di alimentazione (). Il sistema operativo Windows dovrebbe avviarsi.

NOTA: Toccando lo schermo durante l'avvio si può richiamare un menu di pre-avvio (salvo siano state modificate le impostazioni predefinite). Se viene visualizzato il menu, è sufficiente selezionare **Continue (Continua)**.

Spegnimento

Quando si finisce una sessione di lavoro è possibile arrestare il computer disattivando l'alimentazione o lasciando il computer in modalità sospensione o ibernazione.

| Per... | Fare quanto segue... |
|-----------------------------|---|
| Spento (Arresta il sistema) | Toccare  →  Arresta → Arresta il sistema. |
| Sospendi | Premere il pulsante di accensione*. -o- Toccare  →  Arresta → Sospendi. |
| Ibernazione | Per impostazione predefinita, questa opzione non è visualizzata nel menu di spegnimento. Se si vuole utilizzare la funzione, configurarla utilizzando il Pannello di controllo di Windows. |

* "Sospendi" è l'impostazione di default del pulsante di accensione. Potete cambiare le funzioni del pulsante di accensione nel **Pannello di controllo** di Windows.

Un'occhiata al computer





NOTA: In base al modello acquistato, l'aspetto del computer potrebbe non essere esattamente uguale a quello mostrato in questo manuale.

AVVERTENZA: Per raggiungere i connettori o i dispositivi all'interno è necessario aprire i coperchi di protezione. Nel caso non fosse necessario accedere a un connettore o dispositivo, assicurarsi di chiudere completamente il coperchio per proteggere il computer da polvere, acqua e calore. (Inserire il meccanismo di blocco se presente.)

Componenti della parte anteriore



| Rif | Componente | Descrizione |
|-----|----------------------------------|---|
| ❶ | Sensore IR (opzionale) | Rileva l'energia a infrarossi di oggetti per formare un'immagine. Il sensore lampeggia in rosso quando è in uso. La funzionalità di imaging quasi infrarosso (IR) consente di utilizzare l'autenticazione facciale Windows Hello. |
| ❷ | Obiettivo fotocamera (opzionale) | Acquisisce immagini o registra filmati. Quando l'obiettivo della fotocamera è in uso, l'indicatore al suo fianco si accende. |
| ❸ | Sensore della luminosità | Rileva la condizione di illuminazione circostante per la regolazione automatica della luminosità LCD. |

| Rif | Componente | Descrizione | |
|--|--|---|--|
| 4 |  Alimentazione | Si illumina di blu quando il computer è acceso. | |
| | | Lampeggia di blu quando il computer è in modalità Sospensione. | |
| |  Batteria | Si illumina di giallo quando la batteria è sotto carica. | |
| | | Si illumina di verde quando il caricamento è completato. | |
| | | Lampeggia di colore verde per indicare che il sistema integrato di protezione termica è attivato. AVVERTENZA: Non rimuovere la batteria durante questa fase. | |
| | | Lampeggia di rosso (una volta al secondo) quando la capacità della batteria è sotto il 10%. | |
| | | Luce lampeggiante veloce (una volta ogni 0.5 secondi) quando si verifica un problema di protezione termica. Richiesta di servizio di riparazione in caso questo accade. | |
| Luce lampeggiante giallo quando la carica della batteria è in stato anormale. Se ciò si verifica sostituire la batteria. | | | |
|  RF (Radio Frequency) | Si accende di colore blu quando è attivo il segnale in radiofrequenza di qualsiasi funzione RF (WLAN/BT/WWAN). | | |
| 5 | Pulsante di accensione | Accende e spegne (modalità Suspend di default). | |
| 6 | Tasto Extra | La funzione predefinita è "Fotocamera" o "Trigger" a seconda del modello del computer | |
| | | Foto-camera | Avvia l'applicazione G-Camera. |
| | | Trigger | Serve come tasto Trigger per il lettore di codici a barre, se il modello dispone di questa funzione. |
| 7 | Tasto P1 | Attiva e disattiva il pannello di controllo OSD. | |
| | | Quando premuto a lungo: Ha la funzione dei pulsanti della tastiera Ctrl+Alt+Del . | |
| 8 | Tasto Su/Giù |  aumenta il volume audio.  diminuisce il volume audio. | |
| 9 | Microfono | Riceve, per registrare, suoni e voce. | |
| 10 | Touchscreen | Visualizza e riceve informazioni per il computer. | |

| Rif | Componente | Descrizione |
|-----|-----------------------|------------------------------|
| 11 | Tasto logo di Windows | Apre o chiude il menu Start. |

NOTA:

- I tasti hardware (tranne il tasto di alimentazione) possono essere ridefiniti utilizzando G-Manager.
- Alcuni tasti forniscono tasti di funzione della tastiera in occasioni "POST/ BIOS Setup/Non-ACPI". (Vedere "Funzioni dei pulsanti in occasioni speciali" nell'Appendice A per informazioni dettagliate).

Componenti della parte posteriore

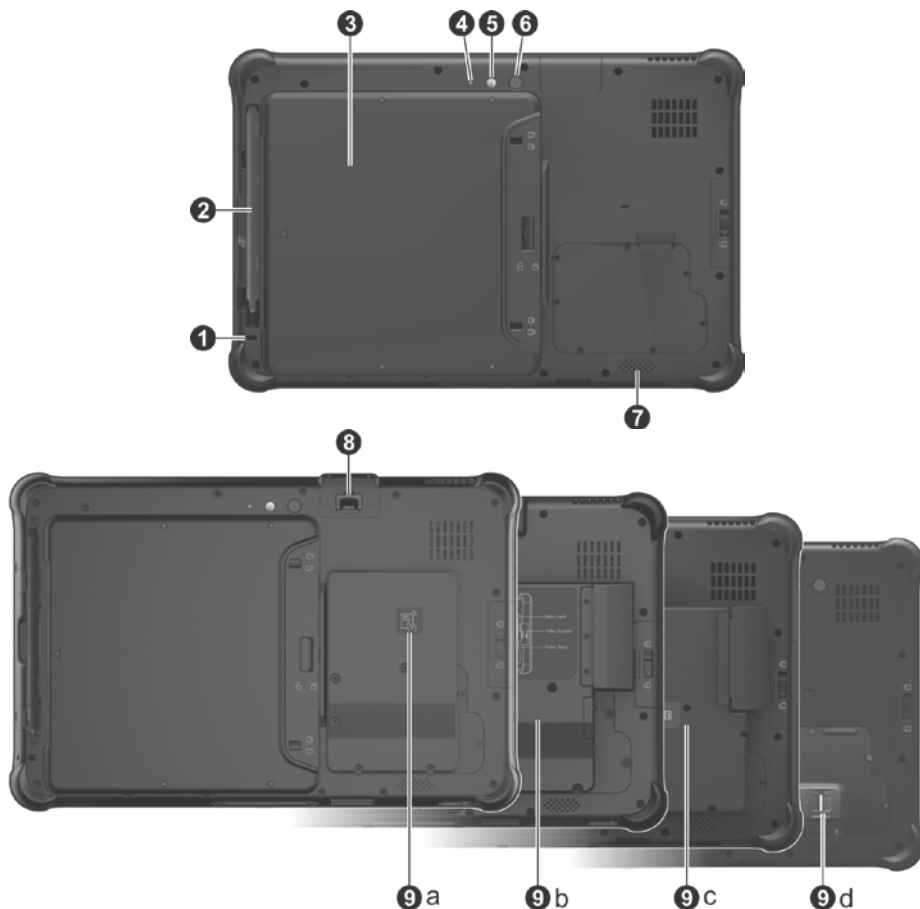

| Rif | Componente | Descrizione |
|-----|--|--|
| ❶ | Foro di Attacco | Lo stilo è attaccato a questo foro. |
| ❷ | Stilo / Penna digitalizzatrice | Serve come dispositivo di inserimento mediante sfioramento dello schermo per effettuare selezioni e inserire informazioni. |
| ❸ | Coperchio vano batterie | All'interno ci sono due batterie. |
| | | All'interno è presente l'alloggiamento per una scheda SIM. (opzionale) |
| ❹ | Indicatore fotocamera (opzionale) | Quando l'obiettivo della fotocamera è in uso, l'indicatore al suo fianco si accende. |
| ❺ | Flash (opzionale) | Fornisce una maggiore luce durante lo scatto di fotografie. |
| ❻ | Obiettivo fotocamera (opzionale) | Acquisisce immagini o registra filmati |
| ❼ | Altoparlante | Emette audio e voce dal computer. |
| ❽ | Connettore RJ-45 (opzionale) | Collega il cavo LAN. |
| ❾ | Alcuni modelli dispongono di uno dei componenti che seguono. | |
| a | Lettores NFC/RFID | Legge i dati dai tag NFC/RFID. |
| b | Modulo ingresso HDMI e lettore di smart card | Collega un dispositivo A/V per ingressi audio e video tramite l'interfaccia HDMI. |
| | | Accetta una smart card per ulteriori funzioni di sicurezza. |
| c | Lettores di smart card | Accetta una smart card per ulteriori funzioni di sicurezza. |
| d | Scanner di impronte digitali | Utilizza la verifica delle impronte digitali per proteggere il computer da accessi non autorizzati. |

Componenti del lato sinistro

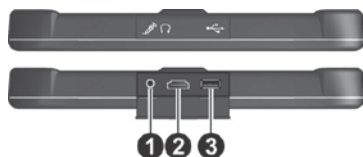

| Rif | Componente | Descrizione |
|-----|------------------------|---|
| ❶ | Connettore audio combo | Connette una serie di auricolari, altoparlanti esterni con amplificatore o un dispositivo di registrazione audio. Supporta un microfono con connettore 3,5 mm TRRS quadripolare. |
| ❷ | Connettore HDMI | Connette un monitor HDMI o un televisore. |
| ❸ | Porta USB 3.0 | Collega un dispositivo USB. |

Componenti del lato superiore

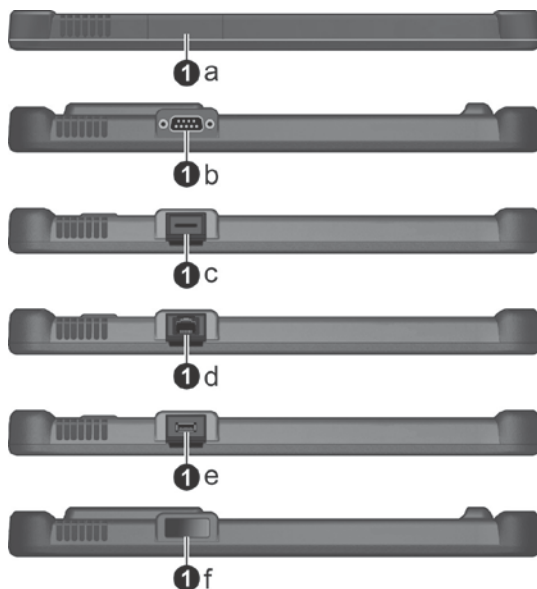

| Rif | Componente | Descrizione | |
|-----|---|---------------------------|--|
| ❶ | a | Nessuno | |
| | Oppure di uno dei componenti che seguono, in base al modello: | | |
| | b | Connettore seriale | Collega un mouse o un dispositivo di comunicazione seriale. |
| | c | Lettole di schede microSD | Legge le schede microSD come supporti di archiviazione rimovibili. |
| | d | Connettore RJ-45 | Collega il cavo LAN. |
| | e | Porta USB 2.0 | Collega un dispositivo USB. |
| | f | Lettole di codici a barre | Esegue la scansione e la lettura dei codici a barre. |

Componenti del lato inferiore

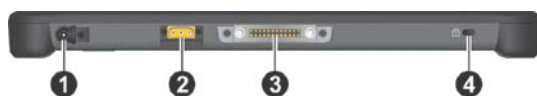

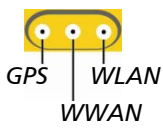
| Rif | Componente | Descrizione |
|-----|---------------------------------|--|
| ❶ | Connettore alimentazione | Collega l'adattatore CA. |
| ❷ | Passthrough antenna (opzionale) | Si collega alla docking station per il passthrough antenna GPS/WWAN/WLAN.  |
| ❸ | Presa docking | Si connette alla Docking Station (disponibile come optional). |
| ❹ | Kensington Lock | Blocca il computer a un oggetto fisso a scopo di sicurezza. |

Capitolo 2

Utilizzo del computer

Questo capitolo fornisce le informazioni necessarie per l'uso del computer.

Se si ha poca dimestichezza con il computer, la lettura di questo capitolo aiuterà ad apprendere le basi del suo funzionamento. Se si è già utenti di computer, è possibile scegliere di leggere solo le parti che contengono informazioni uniche per il computer.

AVVERTENZA:

- Non esporre la pelle al computer mentre lo si usa in un ambiente molto caldo o molto freddo.
- Il computer può scaldarsi molto se utilizzato ad alte temperature. Come precauzione di sicurezza in tali circostanze, non collocare il computer sulle gambe e non toccarlo a mani nude per periodi di tempo prolungati. Un contatto prolungato con il corpo può causare disagi e potenzialmente provocare scottature.

Spostamento sullo schermo

Lo schermo del computer è sensibile al tocco. La collocazione del cursore/puntatore sullo schermo può essere controllata per comunicare con il computer usando il dito oppure lo stilo in dotazione.

AVVERTENZA: Non usare oggetti appuntiti sul display LCD, diversamente si rischia di danneggiare la superficie del display.

NOTA: Prima della spedizione al display è stata applicata una pellicola protettiva (che offre un miglioramento ottico). La pellicola protettiva dello schermo è un prodotto di consumo, che si userà a causa di eventuali graffi. Quando è necessaria la sostituzione è possibile acquistarne una di ricambio.

Utilizzo del touchscreen

Il computer dispone di un touchscreen capacitivo. Questo tipo di touchscreen risponde agli oggetti che hanno proprietà conduttive come le dita e gli stilo con punta capacitiva.

È possibile modificare le impostazioni di sensibilità del touchscreen in base alla situazione. Fare doppio clic sul tasto di scelta rapida della **Touch Screen Mode (Modalità touch-screen)** sul desktop di Windows per aprire il menu delle impostazioni o selezionare una delle opzioni (come mostrato di seguito).



Selezionare questa opzione se si preferisce usare le dita. Inoltre, selezionare questa opzione quando le gocce di pioggia cadono sullo schermo e non devono essere considerate come input.

Selezionare questa opzione se si utilizza lo stilo. (Si deve utilizzare quello fornito con il modello.)

Selezionare questa modalità se si utilizza il touchscreen con i guanti spessi (ci si riferisce ai guanti di lana/pelle o ai guanti da lavoro, non ai guanti compatibili con touchscreen).

NOTA:

- A temperature elevate (superiori a 60 °C / 140 °F), impostare la modalità touch-screen su **Touch (Tocco)** piuttosto che sulla modalità **Glove (Guanto)** o **Pen (Penna)**.
- Se sul touchscreen viene versato del liquido che crea una zona umida, l'area cesserà di rispondere agli input. Per il funzionamento corretto dell'area, asciugarla.

La tabella che segue mostra come usare il touchscreen per ottenere le funzioni equivalenti del mouse.

| Termine/Azione | Funzione equivalente del mouse |
|---|--------------------------------|
| Tocco: toccare lo schermo una volta. | Clic/puntamento |
| Doppio tocco: toccare lo schermo rapidamente per due volte. | Doppio clic |
| Toccare e tenere premuto: Toccare e tenere premuto finché non appare un menu popup. | Clic tasto destro del mouse |
| Trascinamento: Tenere premuto lo stilo (o il dito) sullo schermo e trascinarlo attraverso lo schermo fino a raggiungere la destinazione. | Trascinamento |

Utilizzo dei gesti multi-touch

È possibile interagire con il computer con il semplice uso delle due dita sullo schermo. Il movimento delle dita sullo schermo crea dei "gesti" che inviano i comandi al computer.

Ecco i gesti multi-touch che è possibile utilizzare:

| Gesti | Azioni (○ = dito su; ◉ = dito giù) | Descrizioni |
|--------------------------|--|--|
| Panoramica (scorrimento) |  oppure Trascinare 1 o 2 dita su o giù. | Usare la panoramica per vedere altre parti della pagina che hanno le barre di scorrimento. |

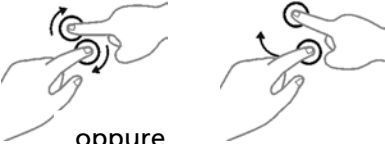
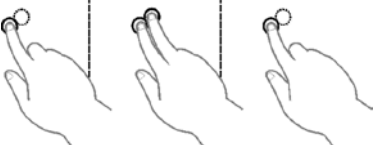
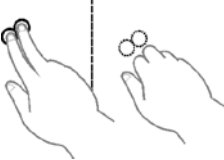
| Gesti | Azioni (○ = dito su; ◉ = dito giù) | Descrizioni |
|----------------------------|---|---|
| Zoom (pizzico) |  <p>Allontanare o avvicinare le due dita.</p> | <p>Usare lo zoom per rendere un elemento (o una foto, ad esempio) sul display più piccola o più grande. Il gesto funziona nelle applicazioni che supportano lo zoom con la rotella del mouse.</p> |
| Ruota |  <p>oppure</p> <p>Spostare due dita in direzioni opposte. – oppure – Usare un dito per fare perno attorno all'altro.</p> | <p>Usare la rotazione per spostare un'immagine o un altro elemento sullo schermo in direzione circolare (in senso orario o antiorario). Il gesto funziona nelle applicazioni che supportano il gesto specifico.</p> |
| Premere e dare un colpetto |  <p>Premere sull'obiettivo e dare un colpetto usando un secondo dito.</p> | <p>Usare la pressione e dare un colpetto per accedere al menu di scelta rapida.</p> |
| Colpetto con due dita |  <p>Dare un colpetto con due dita contemporaneamente (dove il target è il punto mediano tra le dita).</p> | <p>La funzione è definita dalle applicazioni che supportano il gesto specifico.</p> |

| Gesti | Azioni (○ = dito su; ◉ = dito giù) | Descrizioni |
|----------|---|---|
| Colpetti |  <p data-bbox="273 368 678 424">Fare gesti di trascinamento veloci nella direzione desiderata.</p> | Dare colpetti a sinistra o a destra per sfogliare in avanti o indietro in un browser o in altre applicazioni. Il gesto funziona nella maggior parte delle applicazioni che supportano l'andare avanti e indietro. |

Utilizzo del display a doppia modalità (opzionale)

La visualizzazione in doppia modalità (se il modello dispone di questa funzione) incorpora sia le funzioni del touchscreen che del digitalizzatore.

Il display, per default, è impostato su modalità touchscreen. La modalità Touchscreen fornisce tutte le funzionalità di un normale touchscreen. Se il computer riceve segnali dalla penna digitalizzatrice, il display passa automaticamente alla modalità digitalizzatore.

Non è possibile spostare il cursore portando la penna digitalizzatrice accanto alla schermo senza toccare realmente la superficie dello stesso.

Utilizzo delle connessioni di rete e wireless

Utilizzo della LAN (opzionale)

Per collegare la rete telefonica al modulo LAN (se il modello dispone di questa funzione), connettere una estremità del cavo della LAN al connettore RJ-45 sul computer e l'altra estremità all'hub di rete. La posizione del connettore dipende dal modello.

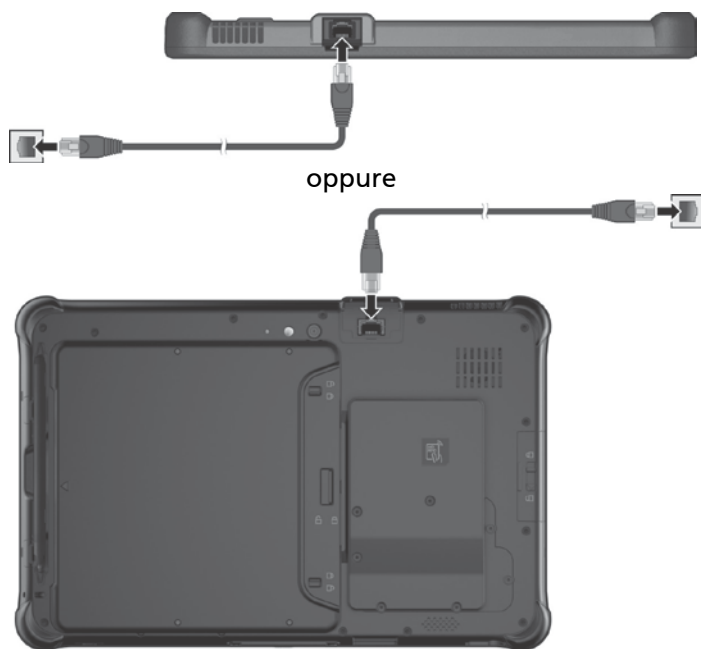

Utilizzo della WLAN

Il modulo WLAN (rete locale senza fili) del proprio computer supporta IEEE 802.11 a/b/g/n/ac.

Attivare/disattivare la radio WLAN

Per attivare la radio WLAN:

Toccare  → **Impostazioni** → **Rete e Internet** → **Wi-Fi**. Far scorrere l'interruttore Wi-Fi sulla posizione di Attivato.

Per disattivare la radio WLAN:

È possibile disattivare la funzione WLAN allo stesso modo in cui la si attiva.

Se si vogliono disattivare rapidamente tutte le funzioni wireless, è sufficiente attivare la modalità aereo. Toccare  → **Impostazioni** → **Rete e Internet** → **Modalità aereo**.

Connessione a una rete wireless

1. Assicuratevi che la funzione WLAN sia attiva (come descritto sopra).
2. Toccare l'icona della Rete  sulla barra delle applicazioni
3. Nella lista delle reti wireless disponibili, selezionare una rete, e quindi cliccare su **Connetti**.
4. Alcune reti richiedono una security key o una passphrase. Per collegarvi a una di queste reti, chiedete al vostro amministratore di rete o al vostro provider (ISP) la security key o la passphrase.

Per ulteriori informazioni sulla connessione a reti wireless, consultare l'aiuto online di Windows.

Utilizzo della funzione BT

Il computer può incorporare la capacità BT per comunicazioni wireless a breve raggio tra dispositivi che non richiedono una connessione via cavo. Con il BT, i dati possono essere trasmessi attraverso le pareti, le custodie e le valigette, purché i due dispositivi siano entro la portata.

Attivare/disattivare la radio BT

Per attivare la radio BT:

Toccare  → **Impostazioni** → **Dispositivi** → **BT**. Far scorrere l'interruttore BT sulla posizione di Attivato.

Per disattivare la radio BT:

È possibile disattivare la funzione BT allo stesso modo in cui la si attiva.

Se si vogliono disattivare rapidamente tutte le funzioni wireless, è sufficiente attivare la modalità aereo. Toccare  → **Impostazioni** → **Rete e Internet** → **Modalità aereo**.

Collegamento a un altro dispositivo BT

1. Assicuratevi che la funzione BT sia attiva (come descritto sopra).
2. Accertarsi che il dispositivo BT sia attivo, visibile e entro la portata. (Vedere la documentazione in dotazione con il dispositivo BT.)
3. Toccare  → **Impostazioni** → **Dispositivi** → **BT**.
4. Selezionare il dispositivo che si desidera connettere dai risultati della ricerca.
5. In base al tipo di dispositivo BT che si desidera connettere, è necessario inserire le informazioni pertinenti.

Per maggiori informazioni, si veda la sezione d'assistenza online di Windows.

Utilizzo delle caratteristiche WWAN (opzionale)

La WWAN (Wireless Wide Area Network) usa tecnologie di telecomunicazione mobile per trasferire dati. Il modulo WWAN del proprio computer supporta 3G o 4G LTE a seconda del modello.

NOTA:

- Il vostro modello supporta solo la trasmissione dei dati. La trasmissione della voce non è supportata.
- Per le istruzioni su come installare la scheda SIM, fare riferimento a "Installazione della scheda SIM (opzionale) e delle batterie" nel Capitolo 1.

Attivare/disattivare la radio WWAN

Per attivare la radio WWAN:

Toccare  → Impostazioni → Rete e Internet → Modalità aereo. Far scorrere l'interruttore Cellulare sulla posizione di Attivato.

Per disattivare la radio WWAN:

È possibile disattivare la funzione WWAN allo stesso modo in cui la si attiva.

Se si vogliono disattivare rapidamente tutte le funzioni wireless, è sufficiente attivare la modalità aereo. Toccare  → Impostazioni → Rete e Internet → Modalità aereo.

Stabilire una connessione WWAN

Toccare  → Impostazioni → Rete e Internet → Cellulare. (Per informazioni dettagliate sulle impostazioni di una connessione cellulare Windows 10, consultare il sito web di Supporto Microsoft).

Utilizzo dello scanner di impronte digitali (opzionale)

AVVERTENZA:

- Non possiamo essere ritenuti responsabili di eventuali perdite o danni provocati dall'utilizzo dello scanner di impronte digitali, dall'impossibilità di usarlo o di eventuali perdite di dati dovute a sviluppi quali malfunzionamento nell'autenticazione delle impronte digitali.
- Non esporre lo scanner di impronte digitali a temperature al di sotto dello zero. Le sostanze presenti sulle dita possono congelare sulla superficie metallica dello scanner, una volta toccato portando ad un errore operativo. Inoltre, toccando del metallo congelato con le dita si possono subire congelamenti.

Lo scanner di impronte digitali fornisce un meccanismo di autenticazione forte basato sul riconoscimento delle impronte.



NOTA:

- È possibile registrare un'impronta digitale solo dopo aver creato una password per l'account utente di Windows.
- La procedura di accesso tramite impronte digitali può richiedere del tempo. Questo perché il sistema deve controllare i dispositivi hardware e la configurazione di protezione prima di avviare lo scanner di impronte digitali.

Per registrare le impronte digitali:

1. Toccare  → **Impostazioni** → **Account** → **Opzioni di Accesso**.
2. Sulla destra, sotto **Impronte digitali**, toccare **Aggiungi**.
3. Seguire le istruzioni su schermo per completare l'operazione.

Capitolo 3

Risparmio energetico

Il computer opera sia con alimentazione CA esterna che con batteria interna.

Questo capitolo indica in quali modi è possibile gestire l'alimentazione in modo efficace. Per mantenere una prestazione ottimale della batteria, è importante usare quest'ultima nel modo più adeguato.

Adattatore CA

AVVERTENZA:

- L'adattatore CA è stato ideato per l'uso esclusivo con il presente computer. Collegare l'adattatore CA a un altro apparecchio può danneggiare l'adattatore CA.
- Il cavo elettrico in dotazione con il computer deve essere usato nel paese in cui il computer è stato acquistato. Se si prevede di andare all'estero con il computer, consultare il proprio rivenditore per il cavo elettrico adeguato.
- Una volta disconnesso l'adattatore CA, scollegarlo prima dall'uscita elettrica e poi dal computer. La procedura inversa può danneggiare l'adattatore CA o il computer.
- Quando si effettua la disconnessione, stringere sempre lo spinotto e tirare. Non tirare mai il cavo.

L'adattatore CA serve come convertitore da corrente alternata (CA) a corrente continua (CC) dato che il computer funziona con corrente continua e in genere le prese elettriche forniscono alimentazione CA. Quando è connesso alla rete elettrica, esso carica anche la batteria.

L'adattatore CA opera con qualsiasi tensione nell'intervallo 100~240 V CA.

Batteria

Il modello dispone di due batterie. La batteria è la sorgente interna di alimentazione del computer. Essa può essere ricaricata utilizzando l'adattatore CA:

NOTA: Le informazioni sulla cura e sulla manutenzione della batteria sono fornite nel capitolo 7, sezione "Linee guida sulla batteria".

Carica della batteria

NOTA:

- La batteria non sarà caricata se la sua temperatura è al di fuori dell'intervallo consentito, che è compreso tra 0° C (32° F) e 50° C (122° F). Quando la temperatura della batteria soddisfa i requisiti, il caricamento riprende automaticamente.
- La batteria è dotata di un sistema di protezione termica che limita il caricamento massimo all'80% della capacità totale in condizioni di temperature elevate. In questi casi la batteria sarà considerata completamente carica all'80% della sua capacità.
- Durante la carica, non scollegare l'adattatore CA prima che la batteria si sia caricata completamente, altrimenti si otterrà una batteria caricata prematuramente.

Per caricare la batteria, connettere l'adattatore CA al computer e a una presa elettrica. L'indicatore di carica della batteria () sul computer si illumina di giallo ad indicare che la carica è in corso. Si consiglia di tenere il computer spento mentre la batteria è in carica. Quando la batteria è completamente carica, il relativo indicatore si illumina di giallo.

Le due batterie sono caricate in sequenza (prima **Batteria 1**, quindi **Batteria 2**). Ci vogliono circa 5 ore per ricaricare completamente le due batterie quando il computer è spento, e circa 6 ore quando è acceso (il tempo di carica potrebbe allungarsi in una stanza a temperatura più bassa).

AVVERTENZA: Una volta caricato completamente il computer, non scollegare e riconnettere immediatamente l'adattatore CA per ricaricarlo. Diversamente, si rischia di danneggiare la batteria.

NOTA: Il livello della batteria può abbassarsi automaticamente a causa del processo di auto scaricamento, anche quando la batteria è completamente carica. Questo avviene a prescindere dal fatto che la batteria sia installata nel computer o meno.

Inizializzazione della batteria

Prima di usare una nuova batteria, oppure quando la durata di una batteria è di gran lunga inferiore a quella attesa, è necessario effettuare un'inizializzazione. L'inizializzazione è il processo completo di carica, scarica e ricarica. Tale processo potrebbe impiegare diverse ore.

Uno strumento software chiamato "Ripristino" è fornito per questo scopo. Utilizzare il programma G-Manager e selezionare la scheda **Batteria** per trovare lo strumento.

Verifica del livello della batteria

NOTA: Qualsiasi indicazione del livello della batteria è il risultato di una stima. Il tempo operativo reale può essere differente dal tempo stimato, in base all'utilizzo in contemporanea o meno del computer.

Il tempo operativo per caricare completamente la batteria dipende dall'utilizzo in contemporanea o meno del computer. Se le applicazioni accedono spesso alle periferiche, il tempo operativo della batteria sarà inferiore.

Le due batterie sono scaricate in parallelo.

In base al sistema operativo

L'icona della batteria si trova nella barra delle applicazioni di Windows (in basso a destra). L'icona mostra il livello approssimativo della batteria.

Mediante misuratore a gas

Nella parte esterna della batteria c'è un misuratore a gas per la visualizzazione della carica della batteria stimata. Quando la batteria non è installata nel computer, e si vuole conoscere la carica della batteria, è possibile premere il tasto per vedere il numero di LED che si illuminano. Ogni LED rappresenta il 20% di carica.



Segnali e azioni in caso di batteria scarica

L'icona della batteria cambia aspetto per visualizzare lo stato corrente della stessa.

| Icona batteria | Livello batteria | Descrizione |
|----------------|-----------------------|--|
| | Scarica | L'icona mostra la carica rimanente in incrementi del 10 % finché la ricarica non raggiunge il livello di batteria scarica. |
| | Scarica | La carica della batteria ha raggiunto il livello di batteria scarica. |
| | Completamente scarica | La carica della batteria ha raggiunto il livello di batteria completamente scarica). Come impostazione predefinita Windows visualizzerà una notifica e metterà il computer in Ibernazione. |

Quando la batteria è scarica, l'indicatore della Carica della batteria del computer () lampeggia anch'esso di rosso per avvisare che è necessario agire.

Rispondere sempre all'avviso di batteria scarica collegando l'adattatore CA, spegnendo il computer o entrando in modalità Ibernazione. Se non viene fatto nulla di quanto sopra, il computer entrerà automaticamente in ibernazione e si spegnerà.

Sostituzione della batteria

AVVERTENZA:

- Pericolo di esplosione se la batteria viene sostituita in modo non corretto. Sostituire la batteria solo con batterie opzionali del produttore del computer. Le batterie usate devono essere smaltite in base alle istruzioni del rivenditore.
- Non tentare di smontare la batteria.

NOTA: È possibile sostituire a caldo un pacco batteria mentre l'altro sta fornendo l'alimentazione.

Per sostituire la batteria, seguire le istruzioni in basso:

1. Far scorrere i due piccoli fermi verso l'esterno in posizione di sblocco (🔓) (❶), quindi sbloccare il fermo (🔒) (❷) per aprire il coperchio del vano batterie.



2. Tirare la striscia di nastro per sollevare ed estrarre la batteria dal vano.



3. Posizionare un nuovo set di batterie. Notare l'orientamento della batteria. Tenere la batteria inclinata ed inserire le linguette nelle corrispondenti tacche del vano batterie. Quindi, sollevare il foglio di protezione giallo nel vano batterie e collegare il connettore della batteria.
4. Tenere inclinato il coperchio del vano batterie ed inserire le linguette del coperchio nelle corrispondenti tacche del computer, quindi chiudere il coperchio. Premere i quattro piccoli punti (❶) così che il coperchio si blocca in posizione. Bloccare il fermo del coperchio (❷) e far scorrere i due piccoli fermi verso l'interno in posizione di blocco (❸).

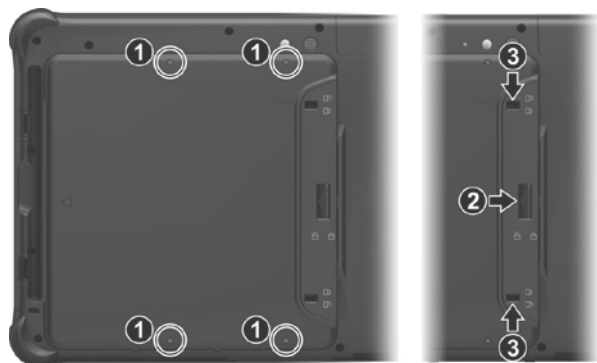

Consigli per il risparmio energetico

Oltre ad abilitare il computer alla modalità di risparmio energetico, è possibile contribuire ulteriormente a massimizzare il tempo operativo seguendo i suggerimenti in basso.

- Non disabilitare il risparmio energetico.
- Diminuire la luminosità dell'LCD al livello di comodità più basso.
- Accorciare il tempo di inattività prima della disattivazione del display in Windows.
- Quando non si utilizza un dispositivo collegato, scollegarlo.
- Disattivare il wireless quando il modulo wireless non è in uso.
- Spegnerne il computer quando non lo si usa.

Capitolo 4

Espansione del computer

Connettendo altri apparecchi periferici, è possibile espandere le capacità del computer.

Usando un dispositivo, accertarsi di leggere le istruzioni che lo accompagnano assieme alla relativa sezione di questo capitolo.

Collegamento di un dispositivo USB

Il computer è dotato di una porta USB 3.0 per il collegamento di dispositivi USB, ad esempio una fotocamera digitale, scanner, stampanti, modem, e mouse. La porta USB 3.0 supporta una velocità di trasferimento fino a 5 Gbit/s.



Alcuni modelli hanno una seconda porta USB che supporta USB 2.0 (la velocità di trasferimento è di 480 MB/s).



Collegare un dispositivo audio

Per una maggiore qualità audio, è possibile inviare il suono attraverso un dispositivo audio esterno.

Il connettore audio combo è di tipo "quadripolare TRRS, 3,5 mm" (Apple iPhone ad incasso) al quale è possibile collegare un microfono compatibile.



Avviso di sicurezza:

Non alzare mai eccessivamente il livello dell'audio quando si usano gli auricolari. Un livello audio eccessivamente alto può ledere l'udito.

Collegamento di un monitor HDMI

Se si desiderano i benefici di un grande schermo di visualizzazione con una maggiore risoluzione, è possibile collegare un monitor esterno al computer

Il computer supporta un connettore HDMI. HDMI (High-Definition Multimedia Interface) è un'interfaccia audio/video che trasmette dati audio digitali non compressi e pertanto offre una qualità HD reale.



Per cambiare la destinazione di visualizzazione, utilizzare il Pannello di controllo di Windows oppure il Pannello di controllo OSD.

Collegamento di un dispositivo seriale (opzionale)

Il computer potrebbe avere una porte seriali per la connessione di un dispositivo seriale come un mouse o un dispositivo di comunicazione seriale (modem).

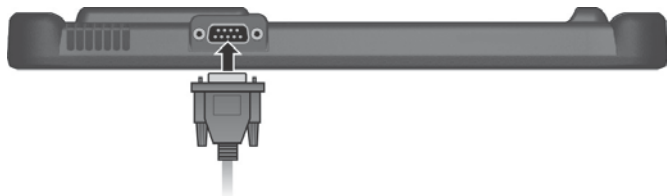

Utilizzo delle smart card (opzionale)

Se il modello dispone di lettore di smart card, è possibile utilizzare le smart card.

Con un microcontrollore incorporato, le smart card hanno la possibilità di immagazzinare una grande quantità di dati, eseguire le loro funzioni (ad esempio codifica e autenticazione della controparte), e interagire in modo intelligente con il lettore di smart card.

Per inserire una smart card:

1. Individuare lo slot della smart card e aprire il coperchio.
2. Con il chip integrato rivolto verso la parte frontale e vicino all'alloggio, far scorrere la smart card nell'alloggio.



3. Chiudere il coperchio.

Per rimuovere una smart card:

1. Accertarsi che il software per smart card di terzi, non stia accedendo alla smart card.
2. Aprire il coperchio.
3. Estrarre la scheda dallo slot.
4. Chiudere il coperchio.

Utilizzo della funzione di ingresso HDMI (opzionale)

Se il modello dispone di connettore di ingresso HDMI, è possibile ricevere dati audio e video dalle uscite HDMI di dispositivi quali lettori Blu-ray, console per videogiochi e ricevitori A/V.

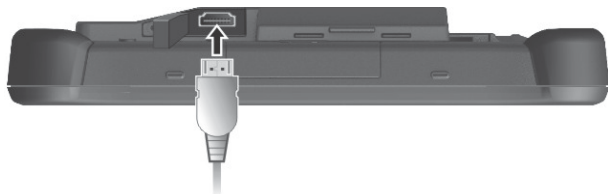

È possibile utilizzare il programma AverMedia Capture Studio per riprodurre video provenienti dal dispositivo collegato. Per informazioni dettagliate sul programma, consultare la guida online selezionando l'icona del programma nell'angolo superiore sinistro, quindi selezionando **Guida**.

Utilizzo del lettore NFC/RFID (opzionale)

Se il modello è dotato di lettore NFC/RFID, è possibile leggere i dati di tag NFC (Near Field Communication) e RFID (Radio Frequency Identification). Il lettore supporta questi standard: ISO 14443 A/B, MIFARE, ISO 15693, e ISO 18000-3.

Per risultati ottimali durante la lettura di un tag NFC/RFID, si consiglia di puntare il tag nello stesso verso di quanto indicato sull'icona nella parte esterna del computer.

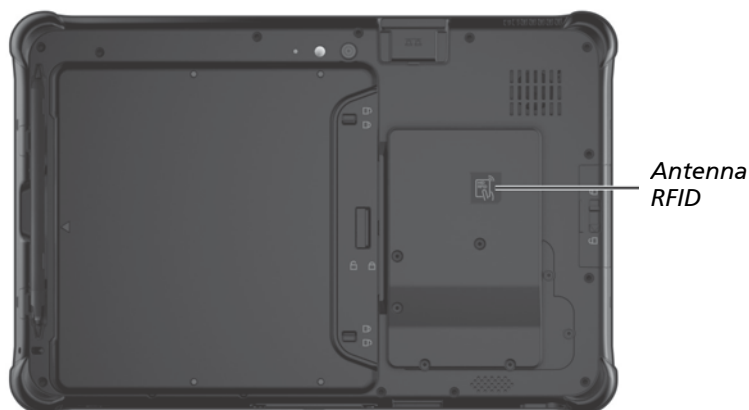

NOTA

- Contattare il rivenditore autorizzato Getac per applicazioni ottimizzate e per la personalizzazione del modulo.
- Contattare il rivenditore autorizzato Getac per applicazioni ottimizzate e per la personalizzazione del modulo.
- Il lettore NFC richiede applicazioni specializzate. Per ulteriori informazioni, rivolgersi all'amministratore di sistema.

Utilizzo delle schede microSD (opzionale)

Se il modello dispone di lettore di schede microSD, è possibile utilizzare schede microSD per supporti rimovibili d'archiviazione.

Per inserire una scheda di memoria:

1. Individuare il lettore di schede microSD e aprire il coperchio.
2. Allineare la scheda con il connettore rivolto verso l'alloggio ed il lato del connettore rivolto verso la parte posteriore. Far scorrere la scheda nello slot finché non raggiunge l'estremità.



3. Windows rileverà la scheda e le assegnerà un nome unità.
4. Chiudere il coperchio.

Per rimuovere una scheda di memoria:

1. Aprire **Esplora file** e toccare **Computer**.
2. Fare clic col tasto destro sull'icona della scheda di memoria e selezionare **Espellì**.
3. Aprire il coperchio.
4. Premere la scheda per rilasciarla, quindi estrarre la scheda dallo slot.
5. Chiudere il coperchio.

Capitolo 5

Utilizzo del Setup del BIOS

L'utilità di Setup del BIOS è un programma che serve a configurare le impostazioni BIOS (Basic Input/Output System) del computer. Il BIOS è un layer del software chiamato firmware che traduce le istruzioni di altri layer del software in istruzioni comprensibili per l'hardware del sistema. Le impostazioni del BIOS sono necessarie affinché il computer possa identificare i tipi di dispositivi installati e possa stabilire funzioni speciali.

Questo capitolo indica come usare il Setup del BIOS.

Quando e come utilizzare

NOTA:

- Le voci effettive di impostazione presenti sul proprio modello possono differire da quelle descritte in questo capitolo.
- Se una voce di impostazione non è applicabile alla configurazione corrente del computer, la voce può essere inattiva oppure può non essere visualizzata nel menu.

L'utilità di Setup del BIOS va usata quando:

- Viene visualizzato un messaggio di errore a video che richiede di eseguire tale utilità.
- Si desidera ripristinare le impostazioni predefinite del BIOS.
- Si desidera modificare alcune impostazioni specifiche in base all'hardware.
- Si desidera modificare alcune impostazioni specifiche per ottimizzare la prestazione del sistema.

Per eseguire l'utilità di Setup del BIOS:

Metodo 1: Durante l'avvio del sistema, quando appare la schermata del loro, toccare lo schermo oppure premere il tasto **logo di Windows** sul dispositivo. Questa operazione invoca un menu. Selezionare **Setup Utility (Utilità di configurazione)** nel menu.

NOTA:

- Se non si vuole richiamare il menu di pre-avvio toccando accidentalmente lo schermo, è possibile disattivare questo metodo impostando la voce **"Screen Tapping for Boot Options (Toccare lo schermo per le opzioni di avvio)"** in l'utilità di Setup del BIOS.
- Per i modelli con Windows 10, l'intervallo di tempo in cui è possibile utilizzare il metodo di cui sopra è estremamente breve. È possibile utilizzare un altro metodo, descritto di seguito.

Metodo 2: Toccare  → **Impostazioni** → **Aggiornamento e sicurezza** → **Ripristino**. Sotto **Avvio avanzato**, toccare **Riavvia**. Nel menu **Opzioni di avvio**, toccare **Risoluzione problemi** → **Opzioni avanzate** → **Impostazioni firmware UEFI**. Toccare **Riavvia** per riavviare il sistema ed accedere all'UEFI (BIOS).

Descrizioni dei menu

Menu Informazioni

Il menu informazioni (Information) contiene le informazioni per la configurazione di base del sistema. In questo menu non ci sono elementi definibili dall'utente.

NOTA: L'elemento "Tag Asset" appare quando si è inserito il numero asset per questo computer usando un programma di gestione asset. Il programma si trova nella cartella **Asset tag** dei driver del disco.

Menu Principale

Il menu principale (Main) contiene le impostazioni di data e ora del sistema e mostra la configurazione di base.

- **System Date (Data sistema)** imposta la data del sistema.
- **System Time (Ora sistema)** imposta il tempo del sistema.
- **Boot Priority (Priorità di avvio)** determina il primo dispositivo da cui si avvia il sistema. Selezionare *Legacy First (Prima Legacy)* o *UEFI First (Prima UEFI)* in base alle necessità.
- **Legacy USB Support** vi permette di abilitare/disabilitare il supporto per l'USB legacy nella modalità DOS.
- **CSM Support (Supporto CSM)** abilita o disabilita la funzione CSM (Compatibility Support Mode). È possibile impostare questa voce su Yes (Sì) per la compatibilità con i servizi BIOS legacy.
- **PXE Boot (Avvio PXE)**, imposta l'avvio PXE su *UEFI* o *Legacy*. PXE (Preboot eXecution Environment) è un ambiente per avviare computer utilizzando un'interfaccia di rete indipendente di dispositivi di archiviazione dati o sistemi operativi installati.

Menu Avanzate

Il menu Avanzate (Advanced) contiene le impostazioni avanzate come mostrato in basso.

- **Wake Up Capability (Capacità riattivazione)**
USB Wake Up From S3 (Riattivazione dalla sospensione da USB) consente a qualsiasi dispositivo USB di riattivare il sistema dallo stato S3 (Sospensione).
- **System Policy (Politica di sistema)** permette di scegliere tra *Performance (Prestazioni)* e *Balance (Bilanciamento)*. Se la priorità è la durata della batteria, selezionare *Balance*. Se, invece, le prestazioni del sistema sono più importanti della durata della batteria, scegliere *Performance*.
- **AC Initiation (Inizializzazione CA)** stabilisce se il collegamento all'elettricità CA accenderà o riavvierà automaticamente il computer.
- **Screen Tapping for Boot Options (Toccare lo schermo per le opzioni di avvio)** permette di selezionare se toccando lo schermo durante l'avvio sarà richiamato il menu opzioni di avvio che consente di accedere ad alcune operazioni di pre-avvio. Se disattivato, toccare lo schermo durante l'avvio non ha alcun effetto sulla procedura di avvio del sistema.
- **MAC Address Pass Through (Il Pass Through indirizzo MAC)** consente all'indirizzo MAC specifico del sistema di effettuare il pass through attraverso un dock collegato, il che significa che l'indirizzo MAC specifico del dock verrà sovrascritto dall'indirizzo MAC specifico del sistema. Questa funzione è disponibile solo per UEFI PXE boot (avvio UEFI PXE).
- **Active Management Technology Support** (Questa voce appare solo sui modelli che supportano vPro).
Intel AMT Support attiva o disattiva l'esecuzione dell'estensione BIOS della Active Management Technology (AMT) di Intel®. AMT consente all'amministratore del sistema di accedere in remoto al computer, se dotato di questa funzione.
Intel AMT Setup Prompt (Accesso AMT Setup) imposta la visualizzazione della richiesta di accesso a Intel MEBx Setup durante POST.
- **Virtualization Technology Setup (Configurazione della Virtualization Technology)**
Intel(R) Virtualization Technology abilita o disabilita la funzione Intel® VT (Intel Virtualization Technology) feature which provides hardware support for processor virtualization. Una volta abilitato, un VMM (Virtual

Machine Monitor) può utilizzare le capacità di virtualizzazione hardware aggiuntive fornite da questa tecnologia.

Intel(R) VT for Directed I/O (VT-d) abilita o disabilita VT-d (Intel® Virtualization Technology per I/O direzionato). Se abilitato, VT-d aiuta a migliorare le piattaforme Intel per una virtualizzazione efficiente dei dispositivi I/O.

SW Guard Extensions (SGX) può essere impostato su *Disabled (Disabilitato)*, *Enabled (Abilitato)* o *Software Controlled (Controllato da software)*. Intel® Software Guard Extensions è una tecnologia Intel per incrementare la sicurezza del codice applicazione. Viene utilizzata dagli sviluppatori dell'applicazione.

- **Graphics Setup (Configurazione grafiche)**
DVMT Pre-Allocated (DVMT pre allocato) imposta il quantitativo di memoria grafica (fissa) pre allocata per l'utilizzo da parte del dispositivo grafico interno.
- **Device Configuration (Configurazione di dispositivo)** abilita o disabilita diversi componenti di hardware. Le voci disponibili per l'impostazione dipendono dal modello.
- **Diagnostics and System Tester (Diagnostica e tester del sistema H20DST)**
H20DST Tool effettua il controllo di base del sistema.
- **Recovery Partition (Partizione di ripristino)** consente di ripristinare le impostazioni predefinite del sistema Windows 10 utilizzando la funzione "Partizione di ripristino". La partizione di ripristino è una parte del disco rigido che viene riservata dal produttore per mantenere l'immagine originale del sistema.

ATTENZIONE:

- L'utilizzo di questa funzione reinstallerà Windows nel sistema. Tutti i dati presenti sul disco rigido andranno persi.
- Assicuratevi che non ci siano interruzioni di corrente durante il processo di recupero. Un recupero fallito può portare a dei problemi nell'inizializzazione di Windows.
- **Windows RE** lancia Windows Recovery Environment (Ambiente ripristino Windows). Windows RE dispone di un ambiente di ripristino che fornisce strumenti di ripristino, riparazione e risoluzione dei problemi in Windows 10.

Menu Sicurezza

Il menu Sicurezza (Security) contiene le impostazioni di sicurezza che proteggono il sistema da utilizzi non autorizzati.

NOTA:

- La password utente può essere impostata solo se è stata impostata la password supervisore.
- Se sono state impostate sia la password amministratore che utente, esse possono essere utilizzate per l'avvio del sistema e/o l'accesso al setup del BIOS. Tuttavia, la password utente consente solo di visualizzare/modificare le impostazioni di alcuni elementi.
- **Set Supervisor/User Password (Imposta password supervisore/utente)** imposta la password supervisore/utente. La password supervisore/utente può essere necessaria per l'avvio del sistema e/o l'accesso al setup del BIOS.
- **Strong Password (Password complessa)** abilita o disabilita una password complessa. Se abilitato, la password impostata deve contenere almeno una lettera maiuscola, una lettera minuscola e una cifra.
- **Password Configuration (Configurazione password)** imposta la lunghezza minima della password. Immettere il numero nel campo di immissione e selezionare **[Yes] (Sì)**. Il numero deve essere compreso tra 4 e 64.
- **Password on Boot (Password all'avvio)** consente di abilitare o disabilitare l'immissione della password per l'avvio del sistema.
- **Secure Boot Configuration (Configurazione dell'avvio protetto)** configura la funzione Secure Boot (Avvio protetto). È possibile accedere a questa voce solo dopo aver impostato la Supervisor Password.
Secure Boot (Avvio protetto) abilita o disabilita Avvio protetto. Avvio protetto è una funzione che aiuta a prevenire l'esecuzione al momento dell'avvio di firmware, sistemi operativi, o driver UEFI non autorizzati.
Delete all Security Boot Keys (Cancella tutte le chiavi di avvio protetto), cancella tutte le variabili di avvio protetto.
Restore Factory Defaults (Ripristina predefiniti) ripristina le variabili di avvio protetto sui valori predefiniti.
- **Set HDD 0 User Password (Imposta password disco rigido 0)** serve a impostare la password per il blocco del disco rigido Master principale.

Una volta impostata una password il disco rigido può essere sbloccato solo dalla stessa, a prescindere da dove è installato.

- **TPM Setup Menu (Configurazione TPM)**
TPM Support (Supporto TPM) abilita o disabilita il supporto TPM (Trusted Platform Module). Il TPM è un componente della scheda madre del computer ideato specificatamente per migliorare la sicurezza della piattaforma fornendo uno spazio protetto per le operazioni chiave e altre attività dove la sicurezza è un fattore essenziale.
Change TPM Status (Cambiare stato TPM) consente di selezionare tra *No Change (Nessuna modifica)* e *Clear (Cancella)*.
- **Intel Trusted Execution Technology** attiva l'uso delle funzionalità hardware aggiuntive fornite da Intel® Trusted Execution Technology.

Menu Avvio

Il menu di Avvio (Boot) imposta la sequenza dei dispositivi che devono essere ricercati dal sistema operativo.

- **Boot Type Order (Ordine tipo di avvio)** determina l'ordine di avvio. È possibile modificare l'ordine trascinando il nome del dispositivo d'avvio verso l'alto o verso il basso nell'elenco.
- Ciascun dispositivo d'avvio può essere impostato individualmente su *On (Attivo)* o *Off (Disattivo)*. Se si vuole escludere un dispositivo d'avvio dall'ordine di avvio, impostare il dispositivo su *Off*.

Menu Esci

Il menu Esci (Exit) visualizza i modi per uscire dall'Utilità di Setup del BIOS. Una volta terminato di effettuare le impostazioni è necessario salvare e uscire affinché le modifiche abbiano effetto.

- **Exit Saving Change (Esci senza salvare le modifiche)** salva le modifiche effettuate ed esce dall'utilità di Setup del BIOS.
- **Exit Discarding Changes (Esci eliminando le modifiche)** esce dall'utilità di Setup del BIOS senza salvare le modifiche.
- **Load Setup Defaults (Carica le impostazioni predefinite)** carica i valori predefiniti per tutti gli elementi.

- **Discard Changes (Elimina modifiche)** ripristina i valori precedenti per tutti gli elementi.
- **Saves Changes (Salva modifiche)** salva le modifiche effettuate.

Capitolo 6

Utilizzo del software Getac

Il software Getac include applicazioni per componenti specifici del computer ed utilità per la gestione complessiva.

Questo capitolo descrive brevemente i programmi.

Pannello di Controllo OSD

Il Pannello di Controllo OSD (On Screen Display, Display sullo Schermo) fornisce un'interfaccia facile da usare in modo che voi possiate attivare o eseguire velocemente alcune funzioni sul vostro computer con un semplice tocco dello schermo.

Per aprire il Pannello di controllo OSD, avviare il programma applicativo denominato **OSDC**. Apparirà la seguente schermata.



Fare riferimento alla guida in linea del programma per informazioni dettagliate.

G-Manager

G-Manager è un programma di utilità con interfaccia unificata che permette di visualizzare, gestire o configurare le funzioni del computer.

Con G-Manager è possibile eseguire tutte o alcune delle attività elencate di seguito.

- Visualizzare le informazioni del sistema.
- Controllare lo stato della batteria e configurare la batteria.
- Configurare le modalità ECO.
- Impostare la modalità di sensibilità del touchscreen.
- Se impostato, viene visualizzato un messaggio di avviso quando una docking station collegata è rimossa in modo imprevisto.
- Abilitare l'uso del segnale dell'antenna esterna GPS/WWAN/WLAN.
- Configurare le funzioni dei pulsanti hardware (potrebbe esserci un solo pulsante a seconda del modello).
- Configurare come funziona il sistema con l'accensione del veicolo (solo modelli selezionati).
- Monitorare il sistema.
- Visualizzare le informazioni GPS (solo modelli selezionati).

Toccare e tenere premuto l'icona dell'utilità Getac  nella barra delle applicazioni di Windows e selezionare **G-Manager**.

Appare la finestra G-Manager che contiene diverse schede.

NOTA: A seconda del modello, la voce attuale che appare sullo schermo può differire da quelle mostrate nel manuale.

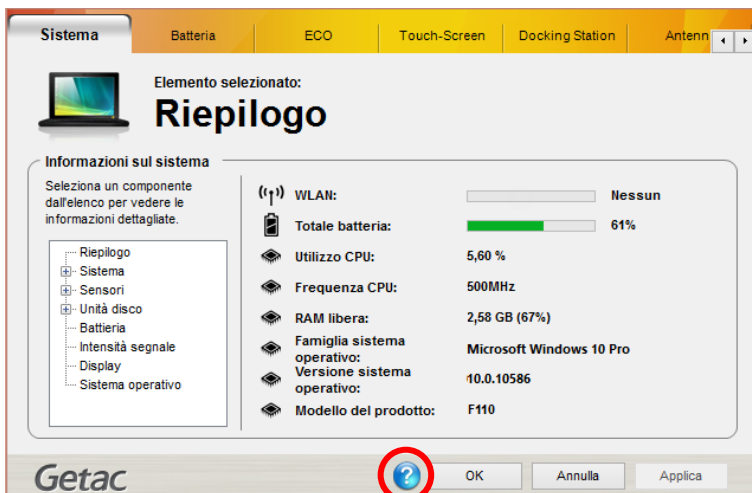

Guida

Fare riferimento alla guida in linea del programma per informazioni dettagliate.

G-Camera (opzionale)

G-Camera è un'applicazione di geo-tagging della fotocamera. Le informazioni geografiche possono essere integrate nei file JPEG come metadati EXIF 2.2.

NOTA: G-Camera utilizza il servizio di localizzazione standard di Windows.

Per avviare l'applicazione G-Camera, selezionare  → G-Camera.



Al centro è presente la finestra di anteprima con la visualizzazione dello stato. Sui due lati vi sono vari pulsanti.

Fare riferimento alla guida in linea del programma per informazioni dettagliate. Toccare  → Help (Guida).

Utilizzo del lettore di codici a barre (opzionale)

NOTA: Contattare il rivenditore autorizzato Getac per applicazioni ottimizzate e per la personalizzazione del modulo.

Se il proprio modello dispone di modulo lettore di codici a barre, è possibile leggere i codici a barre dei seguenti tipi:

- Code 39
- Code 128
- EAN/JAN/UPC
- GS1 Databar
- Interleaved 2 of 5
- PDF417
- QR Code
- Data Matrix
- OCR

Lettura dei codici a barre:

1. Avviare il software di elaborazione ed aprire un file nuovo o esistente. Collocare il punto di inserimento (chiamato anche cursore) nel punto in cui si vuole che siano inseriti i dati.
2. Tenere premuto il tasto Trigger del computer mentre si punta la luce di scansione sul codice a barre. La luce proiettata dalla lente è costituita da un marcatore centrale e da marcatori sui quattro angoli. Assicurarsi che il codice a barre si trovi all'interno dei marcatori sui quattro angoli.

Regolare la distanza della lente dal codice a barre, più breve per un codice a barre più piccolo e più lunga per uno più grande.



NOTA: Se il codice elaborato è altamente riflettente (laminato, ad esempio), potrebbe essere necessario inclinare il codice di +5 ° per evitare riflessi indesiderati.

3. Quando la scansione riesce, il sistema emette un segnale acustico ed il fascio di scansione si spegne. I dati del codice a barre decodificati saranno inseriti nel software di elaborazione.

Capitolo 7

Cura del computer

Prendendosi cura del computer si garantirà un funzionamento senza problemi e si ridurrà il rischio di danneggiare il computer.

Questo capitolo fornisce le linee guida che riguardano argomenti come la protezione, la conservazione, la pulizia e i viaggi.

Protezione del computer

Per salvaguardare l'integrità dei dati del proprio computer, nonché il computer stesso, è possibile proteggere il dispositivo in diversi modi, come descritto nella presente sezione.

Utilizzo di una strategia Antivirus

Per monitorare potenziali virus che possano distruggere i file, è possibile installare un programma anti-virus.

Utilizzo del blocco di sicurezza

Per proteggere il computer dai furti è possibile usare un cavo di tipo Kensington. Il blocco è disponibile nella maggior parte dei negozi di computer.

Per usare il blocco, agganciare il cavo attorno a un oggetto fisso come un tavolo. Inserire il blocco nel foro per Kensington lock e ruotare la chiave per chiuderlo. Riporre la chiave in un luogo sicuro.

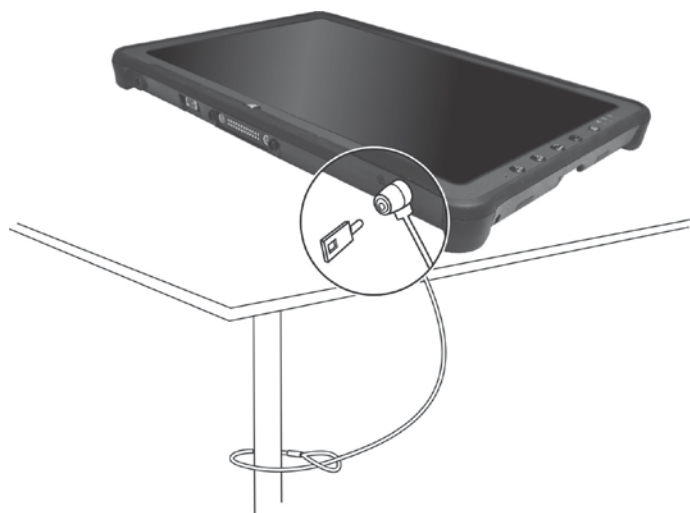

Cura del computer

Linee guida sul collocamento

- Per avere una prestazione ottimale, usare il computer dove la temperatura consigliata è tra 0°C (32°F) e 55°C (131°F). (La temperatura d'esercizio reale dipende dalle specifiche del prodotto.)
- Evitare di posizionare il computer in un luogo soggetto a umidità elevata, temperature estreme, vibrazioni meccaniche, luce solare diretta o molta polvere. L'utilizzo del computer in ambienti estremi per periodi prolungati può comportare il deterioramento e una vita più breve del prodotto.
- Non è consentito l'utilizzo in ambienti dove è presente polvere metallica.
- Collocare il computer su una superficie piatta e stabile. Non poggiare il computer su di un lato o riporlo sottosopra. Un forte impatto se fatto cadere o un urto possono danneggiare il computer.
- Non coprire né bloccare i fori di ventilazione esterni del computer. Ad esempio, non porre il computer su letti, divani, tappetini o superfici simili. Diversamente, può verificarsi surriscaldamento che può provocare danni al computer.
- Dato che il computer può diventare molto caldo durante l'uso, tenerlo lontano dagli oggetti vulnerabili al calore.
- Tenere il computer ad almeno 13 cm (5 pollici) dagli apparecchi elettrici che possono generare un forte campo magnetico, come TV, frigoriferi, motori o un grande speaker audio.
- Evitare di spostare troppo velocemente il computer da un luogo freddo a uno caldo. Una differenza di temperatura di oltre 10°C (18°F) può causare condensa all'interno dell'unità, provocando danni ai supporti di archiviazione.

Linee guida generali

- Non posizionare oggetti pesanti sulla parte superiore del computer in quanto il display potrebbe rovinarsi.
- Per evitare danni allo schermo, non toccarlo con oggetti appuntiti.
- Il fenomeno di “burn-in” o ghosting delle immagini sul display LCD si verifica quando sullo schermo è visualizzata la stessa immagine per periodi prolungati. Il problema può essere evitato limitando la quantità di immagini statiche sullo schermo. Si raccomanda di usare uno screen saver o di spegnere il display quando non è in uso.
- Per massimizzare la vita utile della retroilluminazione del monitor, lasciare che si spenga in automatico in base alle impostazioni di risparmio energetico.

Linee guida sulla pulizia

- Non pulire mai il computer mentre è acceso.
- Usare un panno morbido inumidito d’acqua o un detergente non alcalino per pulirne l’esterno.
- Pulire delicatamente il monitor con un panno soffice e senza pelucchi.
- Se sul computer è versata dell’acqua o del liquido, asciugare e pulire non appena possibile. Anche se il computer è impermeabile, non lasciarlo bagnato quando è possibile asciugarlo.
- Se il computer diventa umido quando la temperatura raggiunge gli 0 °C (32 °F) o meno, possono verificarsi danni da congelamento. Accertarsi di aver asciugato il computer bagnato.

Linee guida sulla batteria

- Ricaricare la batteria quando è quasi scarica. Accertarsi che l’operazione di ricarica arrivi a completamento. In questo modo si può evitare di danneggiare la batteria.
- La batteria è un prodotto consumabile e le seguenti condizioni accorceranno la sua vita utile:
 - ricarica frequente della batteria

- utilizzo, caricamento o conservazione della batteria alle alte temperature
- Per evitare di accelerare il deterioramento della batteria e prolungare così la sua vita utile, ridurre al minimo il numero di ricariche per non aumentare troppo di frequente la sua temperatura interna.
- Caricare la batteria in un intervallo di temperature tra i 10°C e i 30°C (50°F ~ 86°F). Un ambiente con alte temperature farà riscaldare la batteria. Evitare di caricare la batteria all'interno di un veicolo chiuso e quando ci sono alte temperature. Inoltre, la ricarica non inizierà se la batteria non si trova nella gamma di temperature consentita.
- Si consiglia di non ricaricare la batteria più di una volta al giorno.
- Si consiglia di caricare la batteria quando il computer è spento.
- Per mantenere l'efficienza operativa della batteria, conservarla al riparo dalla luce, una volta estratta dal computer e con una carica rimanente del 30-40%.
- Importanti linee guida durante l'utilizzo della batteria.
Quando la batteria viene installata o tolta, rispettare quanto segue:
 - evitare di installare o rimuovere la batteria quando il computer è in modalità Sospensione. Una rimozione improvvisa della batteria può causare la perdita di dati, oppure il computer potrebbe diventare instabile.
 - evitare di toccare i terminali della batteria per non causare danni, e di conseguenza un funzionamento scorretto della stessa o del computer.
 La tensione d'ingresso del computer e la temperatura circostante influenzeranno direttamente il tempo di carica e scarica della batteria:
 - il tempo di carica verrà prolungato quando il computer è acceso.
Per accorciare il tempo di carica, si consiglia di mettere il computer in modalità sospensione o ibernazione.
 - una bassa temperatura prolungherà il tempo di carica e accelererà il tempo in cui essa si scarica.
- Usando l'alimentazione della batteria in un ambiente con temperature estremamente basse, è possibile riscontrare tempi operativi accorciati e una lettura del livello della batteria non corretta. Questo fenomeno è dovuto alle caratteristiche chimiche delle batterie. La temperatura adeguata d'esercizio per la batteria è -10 °C ~ 50 °C (14 °F ~ 122 °F).
- Non lasciare il pacco batteria immagazzinato per più di sei mesi senza ricaricarlo.

Linee guida del touchscreen

- Usare il dito, oppure lo stilo o la penna digitalizzatrice in dotazione. L'utilizzo di un oggetto metallico diverso dal dito o dallo stilo può provocare graffi e danneggiare il display, e di conseguenza causare errori.
- Per togliere un panno dal monitor usare un panno umido. La superficie del touchscreen ha un rivestimento protettivo speciale che evita che lo sporco si attacchi ad esso. Il mancato uso di un panno morbido può danneggiare lo speciale rivestimento protettivo sulla superficie del touchscreen.
- Spegnerne l'alimentazione durante la pulizia del display. La pulizia del monitor quando il computer è alimentato può causare un funzionamento non corretto.
- Non applicare forza eccessiva sul monitor. Evitare di spostare il computer mentre viene tenuto fermo o viene ruotato il monitor. Evitare di posizionare oggetti sulla parte superiore del monitor in quanto questo può causare la rottura del vetro e quindi danni al display.
- A temperature basse e alte (inferiori a 5 °C / 41 °F e superiori a 60 °C / 140 °F), il touch-screen potrebbe avere tempi di risposta più lenti o registrare il tocco nella posizione errata. Torna alla normalità una volta ripristinata la temperatura ambiente.
- Se non ci sono discrepanze rilevabili nel funzionamento della funzione touchscreen (indicazione errata o funzionamento inatteso, oppure una risoluzione impropria del display), usare l'utilità di calibrazione in dotazione con il computer per ricalibrare il touchscreen.

Durante il viaggio

- Prima di iniziare un viaggio con il computer, effettuare un backup dei file di dati dall'unità disco rigido in dischi flash USB o altri supporti di archiviazione. Come precauzione aggiuntiva, portare con sé una copia in più dei dati più importanti.
- Accertarsi che la batteria sia completamente carica.
- Accertarsi che il computer sia spento e che il coperchio superiore sia chiuso saldamente.
- Non lasciare oggetti tra la tastiera e il display chiuso.
- Assicurarci che tutti i coperchi dei connettori siano chiusi completamente per garantire l'integrità dell'impermeabilità.
- Non lasciare oggetti tra la tastiera e il display chiuso.
- Scollegare l'adattatore CA dal computer e portarlo con sé. Usare l'adattatore CA come alimentazione e come caricabatterie.
- Portare il computer nel bagaglio a mano. Non stivarlo in aereo.
- Se è necessario lasciare il computer in auto, metterlo nel bagagliaio per evitare di esporlo a calore eccessivo.
- Quando si passa attraverso l'area di sicurezza dell'aeroporto, si consiglia di far passare il computer e i dischi flash attraverso lo scanner a raggi X (il dispositivo in cui si inseriscono i bagagli per il controllo). Evitare il rilevatore magnetico (il dispositivo attraverso cui passano le persone) o la bacchetta magnetica (il dispositivo usato dal personale addetto alla sicurezza).
- Se si prevede di viaggiare all'estero con il computer, consultare il proprio rivenditore per il cavo elettrico adeguato da usare nel paese di destinazione.

Capitolo 8

Risoluzione dei problemi

I problemi del computer possono essere causati dall'hardware, dal software o da entrambi. In caso di problemi, questi potrebbero essere facilmente risolvibili.

Questo capitolo informa sulle azioni da intraprendere risolvendo i problemi comuni del computer.

Elenco di spunta preliminare

Ecco alcuni utili consigli da seguire prima di intraprendere azioni ulteriori in caso di problemi:

- Provare a isolare la parte del computer che causa il problema.
- Prima di accendere il computer, accertarsi che tutte le periferiche siano accese.
- Se un dispositivo esterno avesse un problema, accertarsi che le connessioni dei cavi siano corrette e sicure.
- Accertarsi che le informazioni di configurazione siano adeguatamente impostate nel programma di Setup del BIOS.
- Accertarsi che tutti i driver dei dispositivi siano stati installati correttamente.
- Prendere nota delle proprie osservazioni. Ci sono messaggi a video? Gli indicatori si illuminano? Si sentono dei beep? Le descrizioni dettagliate sono utili al personale di servizio quando è necessario ricevere assistenza.

Se i problemi dovessero persistere una volta seguite le istruzioni di questo capitolo, contattare un rivenditore autorizzato per ottenere un supporto.

Risoluzione di problemi comuni

Problemi alla batteria

La batteria non si carica (il caricabatteria non diventa giallo).

- Assicurarsi che l'adattatore CA sia collegato correttamente.
- Accertarsi che la batteria non sia troppo calda o fredda. Lasciare del tempo alla batteria per tornare a temperatura ambiente.
- Se la batteria non si carica dopo essere stata conservata a temperature molto basse, provare a scollegare e ricollegare l'adattatore CA per risolvere il problema.
- Accertarsi che la batteria sia stata inserita correttamente.
- Accertarsi che i terminali della batteria siano puliti.

Il tempo operativo di una batteria completamente carica si accorcia.

- Se la batteria viene caricata e scaricata parzialmente spesso, essa non arriverà ad essere caricata al suo pieno potenziale. Per risolvere il problema inizializzare la batteria.

Il tempo operativo della batteria indicato dal suo contatore non corrisponde al tempo operativo vero e proprio.

- Il tempo operativo reale può essere differente dal tempo stimato, in base all'utilizzo in contemporanea o meno del computer. Se il tempo operativo reale è di molto inferiore rispetto al tempo stimato, inizializzare la batteria.

Problemi con il BT

Non riesco a connettermi a un altro dispositivo BT.

- Accertarsi che entrambi i dispositivi abbiano il BT attivato.
- Accertarsi che la distanza tra i due dispositivi sia entro il limite e che non ci siano pareti o altri ostacoli tra loro.
- Accertarsi che l'altro dispositivo sia visibile.

- Accertarsi che entrambi i dispositivi siano compatibili.

Problemi di visualizzazione

Sullo schermo non appare nulla.

- Durante il funzionamento, lo schermo del monitor potrebbe spegnersi automaticamente come conseguenza della funzione di Risparmio energetico. Premere qualsiasi tasto per vedere se la schermata riappare.
- Il livello di luminosità è troppo basso. Aumentare la luminosità.

I caratteri sullo schermo sono sfocati.

- Regolare i comandi di luminosità e/o contrasto.

La luminosità del monitor non può essere aumentata.

- Come protezione, la luminosità del monitor può essere corretta a un livello basso quando la temperatura circostante è troppo alta o troppo bassa. In questa situazione non è un malfunzionamento.

Ogni tanto sul display appaiono dei punti difettosi.

- Un piccolo numero di punti mancanti, scoloriti o luminosi sullo schermo sono una caratteristica intrinseca della tecnologia TFT LCD. Essi non possono essere considerati come un difetto dell'LCD.

Sullo schermo si verifica il fenomeno di annebbiamento (detto anche "mura effect") quando si esercitano pressioni sul lato sinistro o destro della cornice del pannello LCD.

- Questo è un fenomeno normale, non un difetto.

Problemi dei dispositivi hardware

Il computer non riconosce un dispositivo appena installato.

- Il dispositivo potrebbe non essere configurato correttamente nel programma di Setup del BIOS. Per identificare il nuovo tipo, identificare il programma di Setup del BIOS.
- Accertarsi che tutti i driver dei dispositivi siano stati installati correttamente. (Vedere la documentazione in dotazione con il dispositivo)

- Verificare se il dispositivo ha bisogno di impostazioni ai jumper o agli interruttori. (Vedere la documentazione in dotazione con il dispositivo)
- Verificare che i cavi o i cavi elettrici siano collegati correttamente.
- Se ci sono periferiche che dispongono del proprio interruttore d'alimentazione, accertarsi che l'alimentazione sia accesa.

Problemi con il risparmio energetico

Il computer non entra automaticamente in modalità Sospensione o Ibernazione.

- Se si dispone di una connessione a un altro computer, il computer non entra in modalità Sospensione o Ibernazione se la connessione è attivamente in uso.
- Accertarsi che sia stato abilitato il time-out per Sospensione o Ibernazione.

Il computer non entra immediatamente in modalità Sospensione o Ibernazione.

- Se il computer effettua un'operazione, esso attende normalmente che l'operazione finisca.

Il computer non esce immediatamente dalla modalità Sospensione o Ibernazione.

- Il computer entra in modalità Sospensione o Ibernazione quando la batteria è scarica. Effettuare una delle seguenti operazioni:
 - Connettere l'adattatore CA al computer.
 - Sostituire la batteria vuota con una carica.

Problemi del sensore

La bussola digitale integrata non sembra essere precisa.

- La rotazione del display può influenzare la precisione della bussola digitale. Questo è un fenomeno normale, non un difetto. I sensori della bussola richiedono la calibratura periodica. Attenersi al metodo che segue per ricalibrare i sensori:

1. Assicurarsi di essere lontani da qualsiasi grande oggetto metallico o campi magnetici.
2. Avviare un'applicazione che utilizza la bussola digitale.
3. Tenere il computer a livello con l'orizzonte, con il lato LCD rivolto verso l'alto.
4. Ruotare il computer di 360° almeno tre volte attorno a ciascun asse (X, Y e Z), come mostrato di seguito.



Problemi al software

Un'applicazione non funziona correttamente.

- Accertarsi che il software sia stato installato correttamente.
- Se viene visualizzato un messaggio di errore sullo schermo, consultare la documentazione del programma per ulteriori informazioni.
- Se si è certi che l'operazione sia terminata, resettare il computer.

Problemi all'audio

Non viene prodotto nessun suono.

- Accertarsi che il controllo del volume non sia impostato troppo basso.
- Accertarsi che il driver audio sia stato installato correttamente.
- Accertarsi che il computer non sia in modalità Sospensione.
- Se viene utilizzato un altoparlante esterno, accertarsi che l'altoparlante sia connesso correttamente.

Il suono prodotto è distorto.

- Accertarsi che il controllo del volume non sia impostato troppo alto o troppo basso. Nella maggior parte dei casi una impostazione alta può causare la distorsione dell'audio.

Problemi all'avvio

Quando viene acceso il computer, non sembra che risponda e l'indicatore di alimentazione non si illumina di blu.

- Accertarsi che sia collegato l'adattatore CA o che la batteria sia carica.
- Quando la temperatura d'ambiente è inferiore a -20 °C (-4 °F), il computer si avvia solo se sono installate entrambi i pacchi batteria.

Quando il computer viene acceso, si arresta dopo il POST.

- Riavviare il computer.

Problemi alla WLAN

Non riesco ad usare la funzione WLAN.

- Accertarsi che la funzione WLAN sia stata attivata.

La qualità della trasmissione è scarsa.

- Il computer potrebbe essere fuori portata. Spostare il computer più vicino all'Access Point o a un altro dispositivo WLAN associato ad esso.
- Verificare se c'è interferenza nell'ambiente e risolvere il problema come descritto più avanti.

C'è interferenza radio.

- Allontanare il computer dal dispositivo che causa l'interferenza radio come il forno a microonde e grandi oggetti metallici.
- Inserire il computer in una presa di un circuito differente da quello usato e che influenza il dispositivo.
- Consultare il rivenditore o un tecnico esperto radio per ottenere aiuto.

Non riesco a connettermi a un altro dispositivo della WLAN.

- Accertarsi che la funzione WLAN sia stata attivata.
- Accertarsi che le impostazioni della SSID siano le stesse per ogni dispositivo WLAN in rete.
- Il computer non riconosce le modifiche. Riavviare il computer.
- Accertarsi che le impostazioni dell'indirizzo IP e la subnet mask siano corrette.

Non riesco a comunicare con il computer in rete quando è configurata la modalità infrastruttura.

- Accertarsi che l'Access Point a cui è associato il computer sia acceso e che i LED funzionino correttamente.
- Se la qualità del canale radio operativo è scarsa, cambiare l'Access Point e tutte le stazioni wireless entro il BSSID su un altro canale radio.
- Il computer potrebbe essere fuori portata. Spostare il computer più vicino all'Access Point associato ad esso.
- Accertarsi che il computer sia configurato con la stessa opzione di sicurezza (criptazione) all'Access Point.
- Usare Web Manager/Telnet dell'Access Point per verificare se è connesso ad una rete.
- Reconfigurare e resettare l'Access Point.

Non riesco ad accedere alla rete.

- Accertarsi che i driver necessari siano stati installati correttamente.
- Accertarsi che la configurazione di rete sia adeguata.

- Assicurarsi che il nome utente e la password siano corretti.
- Si è fuori dalla portata della rete.
- Disattivare il risparmio energetico.

Altri problemi

La data/ora è corretta.

- Correggere la data e l'ora mediante il sistema operativo o il programma di Setup del BIOS.
- Una volta effettuato tutto come descritto sopra, se si hanno ancora data e ora non corrette ogni volta che il computer viene acceso, significa che la batteria RTC (RealTime Clock) ha raggiunto la fine della sua vita utile. Rivolgersi a un rivenditore autorizzato per sostituirla.

Reset del computer

Potrebbe rendersi necesasrio dover resettare (riavviare) il computer in alcune occasioni, quando si verifica un errore e il programma che si sta usando si blocca.

Se si è certi che l'operazione si sia arrestata e non è possibile usare la funzione "riavvia" del sistema operativo, resettare il computer. Resettare il computer seguendo uno di questi metodi:

- Tenere premuto per più di 2 secondi il tasto **P1**. In questo modo si apre la schermata **Ctrl-Alt-Del** dove è possibile selezionare come **Riavvio**.
- Se l'azione sopra descritta non funziona, premere e tenere premuto il pulsante di accensione per più di 5 secondi per forzare il sistema a spegnersi. In seguito accendere di nuovo.

Ripristino del sistema

Uso di Windows RE

Windows 10 dispone di un ambiente di ripristino (Windows RE) che fornisce strumenti di ripristino, riparazione e risoluzione dei problemi. Questi strumenti sono indicati come "Advanced Startup Options (Opzioni di avvio avanzate)". È possibile accedere a queste opzioni selezionando  → **Impostazioni** → **Aggiornamento e sicurezza**. Vi sono varie opzioni:

- **Ripristino configurazione di sistema**
Questa opzione consente di ripristinare Windows in un punto precedente nel tempo, se è stato creato un punto di ripristino.
- **Ripristina da un'unità**
Se è stato creato un disco di ripristino su Windows 10, è possibile utilizzare l'unità di ripristino per reinstallare Windows.
- **Reimposta il PC**
Questa opzione consente di reinstallare Windows mantenendo o senza mantenere i file dell'utente.

Fare riferimento al sito Microsoft per ulteriori informazioni.

NOTA:

- Se il computer non si avvia in Windows, è possibile accedere a Advanced Startup Options (Opzioni di avvio avanzate) eseguendo l'utilità di Setup del BIOS e selezionando **Advanced** → **Windows RE**.
- Il ripristino del sistema per Windows 10 solitamente impiega diverse ore per essere portato a termine.

Uso di Partizione di ripristino

Se necessario, è possibile ripristinare le impostazioni predefinite del sistema Windows 10 utilizzando la funzione “recovery partition (Partizione di ripristino)”. La partizione di ripristino è una parte del disco rigido che viene riservata dal produttore per mantenere l’immagine originale del sistema.

ATTENZIONE:

- L’utilizzo di questa funzione reinstallerà Windows nel sistema. Tutti i dati presenti sul disco rigido andranno persi.
- Assicuratevi che non ci siano interruzioni di corrente durante il processo di recupero. Un recupero fallito può portare a dei problemi nell’inizializzazione di Windows.

Per ripristinare le impostazioni predefinite del sistema:

1. Connettere l’adattatore CA al computer.
2. Eseguire l’utilità di Setup del BIOS. Selezionare **Advanced** → **Recovery Partition**. (Vedere Capitolo 5 per informazioni dettagliate).
3. Seguire le istruzioni su schermo per completare l’operazione.

Uso del disco Driver (opzionale)

NOTA: È inoltre possibile scaricare i driver più recenti dal sito web Getac all'indirizzo <http://www.getac.com> → **Support**.

Il disco Driver contiene i driver e i programmi di utilità richiesti dall'hardware del proprio computer.

Poiché il computer viene fornito con driver e programmi di utilità già installati, solitamente non è necessario usare il disco Driver. Nelle installazioni manuali di Windows, potrebbe essere necessario installare i driver e i programmi di utilità uno alla volta, dopo avere installato Windows.

Per installare manualmente i driver e i programmi di utilità:

1. Avviare il computer.
2. Preparare un lettore CD/DVD esterno (con connessione USB). Collegare il lettore al computer. Attendere che il computer riconosca il lettore.
3. Inserire il disco Driver. Verificare che il disco sia idoneo per la versione di Windows in uso nel computer.
4. Il programma di esecuzione automatica si avvia automaticamente. Viene visualizzato il menu di installazione. Fare clic su **NEXT (Avanti)** per passare alla pagina successiva, se sono presenti più pagine.
5. Per installare un driver o un programma di utilità, fare clic sul pulsante richiesto e seguire le istruzioni presentate a schermo per completare l'installazione.

Appendice A

Specifiche





NOTA: Le specifiche sono soggette a modifiche senza previo avviso.

| Parti | | Specifiche |
|-------------------|-----------------|---|
| CPU | | Piattaforma Kaby Lake U - Processore Intel® Core™ i7-7500U, 2.7GHz, 3.5GHz (massimo) 4M nascondiglio - Processore Intel® Core™ i5-7200U, 2.5GHz, 3.1GHz (massimo) 3M nascondiglio |
| BIOS | | Insyde, Flash EEPROM, supporto UEFI, NIST, ACPI, TPM, Computrace, Security Erase, AMT11, WMI, e Autodiagnosi |
| RAM | | 4GB/8GB/16GB DDR4 SO-DIMM |
| Display | Controllo video | UMA - Intel® HD Graphics 520 |
| | Pannello | 11,6 pollici (16:9) TFT LCD, HD 1366x768, modalità dimmer, modalità blackout, leggibile alla luce solare, 800 Nits massima luminosità |
| Touchscreen | | Schermo multi-touch capacitivo – 5 punti |
| Audio | Caratteristiche | Azalia, Audio Alta Definizione |
| | Altoparlante | 1.5W x 1 |
| | Microfono | Microfono integrato |
| Disco rigido | | 128GB/256GB/512GB/1TB SSD (Solid-State Disk) |
| Porte I/O | Standard | USB 3.0, audio combo (4-pole TRRS 3,5mm), HDMI, Docking |
| | Opzionale | Una delle opzioni che seguono sulla parte superiore: RS232 / RJ-45 / USB 2.0 / microSD / lettore di codici a barre Una delle opzioni che seguono sulla parte posteriore: Lettore di smart card / lettura NFC/RFID + RJ-45 / scanner di impronte digitali |
| LAN (opzionale) | | 10/100/1000 Mbps Ethernet |
| Wireless LAN + BT | | IEEE 802.11ac, compatibile con 802.11a/b/g/n, BT 4.2 + EDR |

| Parti | | Specifiche |
|------------------------|---------------|---|
| GPS (opzionale) | | GPS: Locosys GPS/GLONASS: GlobalSat |
| WWAN (opzionale) | | 3G/4G LTE |
| Fotocamera (opzionale) | | Frontale: FHD, sensore IR (opzionale) Inferiore: 8M pixel, messa a fuoco automatica, LED, acquisizione video |
| Sicurezza | | Kensington lock TPM 2.0 Scanner di impronte digitali (opzionale) |
| Alimentazione | Adattatore CA | Universal 65 W; input: 100~240 V, 50/60 Hz; output: 19V |
| | Batteria x 2 | Prismatica agli ioni di litio, 3 celle |
| Dimensioni (LxLxH) | | 314 x 207 x 18mm (12,4 x 8,1 x 0,7 pollici) |
| Peso | | 1,39 kg (3 lb) |

Funzioni dei pulsanti in occasioni speciali

In occasioni "POST/Non-ACPI/BIOS Setup", i cinque tasti forniscono funzioni come quelle dei tasti di funzione della tastiera, come descritto di seguito.

| Pulsante | Funzione |
|---|----------|
|  | Invio |
|  | Esc |
|  | Tab |
|  | ↑ |
|  | ↓ |

Appendice B

Informazioni normative

Questa appendice fornisce dichiarazioni normative e avvisi di sicurezza sul computer.

NOTA: Le etichette di marcatura che si trovano sulla parte esterna del computer indicano i regolamenti a cui il modello è conforme. Verificare le etichette e fare riferimento alle dichiarazioni corrispondenti presenti in questa appendice. Alcuni avvisi si applicano solo a modelli selezionati.

Sull'uso del sistema

Classe B

USA

Federal Communications Commission Radio Frequency Interference Statement

NOTE:

This equipment has been tested and found to comply with the limits for a Class B digital device pursuant to Part 15 of the FCC Rules. These limits are designed to provide reasonable protection against harmful interference in a residential installation. This equipment generates, uses, and can radiate radio frequency energy and, if not installed and used in accordance with the instructions, may cause harmful interference to radio communications. However, there is no guarantee that interference will not occur in a particular installation. If this equipment does cause harmful interference to radio or television reception, which can be determined by turning the equipment off and on, the user is encouraged to try to correct the interference by one or more of the following measures:

- Reorient or relocate the receiving antenna.
- Increase the separation between the equipment and receiver.
- Connect the equipment into an outlet on a circuit different from that to which the receiver is connected.
- Consult the dealer or an experienced radio/TV technician for help.

Any changes or modifications not expressly approved by the manufacturer could void the user's authority to operate the equipment.

Please note:

The use of a non-shielded interface cable with this equipment is prohibited.

Canada

Canadian Department of Communications Radio Interference Regulations Class B Compliance Notice

This Class B digital apparatus meets all requirements of the Canada Interference-Causing equipment regulations.

Cet appareil numérique de Classe B respecte toutes les exigences du Règlement Canadien sur le matériel brouilleur.

This digital apparatus does not exceed the Class B limits for radio noise emissions from digital apparatus set out in the Radio Interference Regulations of the Canadian Department of Communications.

Le présent appareil numérique n'émet pas de bruits radioélectriques dépassant les limites applicables aux appareils numériques de la classe B prescrites dans le Règlement sur le brouillage radioélectrique édicté par le ministère des Communications du Canada.

Avviso di ANSI

Equipment approved for ANSI/ISA 12.12.01, Nonincendive Electrical Equipment for use in Class 1, Division 2, Group A, B, C, and D.
Maximum ambient temperature: 40°C

- **WARNING:** To prevent ignition of a hazardous atmosphere, batteries must only be changed or charged in an area known to be non-hazardous.
- **EXPLOSION HAZARD WARNING:** External connections/hubs through the connectors as mentioned (USB connector, Ethernet connector, phone connector, video port, serial port, power supply connector, microphone jack, headphones jack, and buttons/switches) and super multi DVD/combo drive are not to be used in a hazardous location.
- Power adapter shall not be used in hazardous locations.

Avvisi di sicurezza

Informazioni sulla batteria

Testi di avviso relativi alle batterie al litio

DANISH

ADVARSEL! Lithiumbatteri – Eksplosionsfare ved fejlagtig håndtering. Udskiftning må kun ske med batteri af samme fabrikat og type. Levér det brugte batteri tilbage til leverandøren.

NORWEGIAN

ADVARSEL: Eksplosjonsfare ved feilaktig skifte av batteri. Benytt samme batteritype eller en tilsvarende type anbefalt av apparatfabrikanten. Brukte batterier kasseres i henhold til fabrikantens instruksjoner.

SWEDISH

VARNING: Explosionsfara vid felaktigt batteribyte. Använd samma batterityp eller en ekvivalent typ som rekommenderas av apparattillverkaren. Kassera använt batteri enligt fabrikantens instruktion.

FINNISH

VAROITUS: Paristo voi räjähtää, jos se on virheellisesti asennettu. Vaihda paristo ainoastaan valmistajan suosittelemaan tyyppiin. Hävitä käytetty paristo valmistajan ohjeiden mukaisesti.

ENGLISH

AVVERTENZA: Danger of explosion if battery is incorrectly replaced. Replace only with the same or equivalent type recommended by the equipment manufacturer. Discard used batteries according to manufacturer's instructions.

DEUTSCH

VORSICHT: Explosionsgefahr bei unsachgemäßem Austausch der Batterie. Ersatz nur durch denselben oder einen vom Hersteller empfohlenen gleich-wertigen Typ. Entsorgung gebrauchter Batterien nach Angaben des Herstellers.

FRENCH

ATTENTION: Il y a danger d'explosion s'il y a remplacement incorrect de la batterie. Remplacer uniquement avec une batterie du même type ou d'un type équivalent recommandé par le constructeur. Mettre au rebut les batteries usagées conformément aux instructions du fabricant.

Attenzione

Il prodotto acquistato contiene una batteria ricaricabile. La batteria è riciclabile. Alla fine della sua vita utile, in vari stati e in virtù delle leggi locali, potrebbe essere illegale smaltire questa batteria assieme ai rifiuti urbani. Verificare con gli addetti dell'amministrazione pubblica per i dettagli concernenti le possibilità di riciclaggio e il corretto smaltimento.

Informazioni sull'adattatore CA

- Usare solo l'adattatore CA in dotazione con il computer. L'utilizzo di un altro tipo di adattatore CA provocherà malfunzionamenti e/o pericoli.
- Non usare l'adattatore CA in ambienti umidi. Non toccare mai l'adattatore CA quando si hanno mani o piedi umidi.
- Consentire una ventilazione adeguata attorno all'adattatore CA quando lo si usa per alimentare il dispositivo o caricare la batteria. Non coprire l'adattatore con carta o altri oggetti che ne possano ridurre il raffreddamento. Non usare l'adattatore CA mentre è in una borsa.
- Collegare l'adattatore CA a una sorgente di alimentazione corretta. I requisiti di tensione si trovano sulla custodia del prodotto e/o sulla confezione.
- Non usare l'adattatore CA se il cavo si dovesse danneggiare.
- Non tentare di riparare l'unità. All'interno non ci sono parti riparabili. Sostituire l'unità danneggiata o esposta a umidità eccessiva.

Sull'uso del dispositivo RF

Requisiti di sicurezza e avvisi per USA e Canada

IMPORTANT NOTE: To comply with FCC RF exposure compliance requirements, the antenna used for this transmitter must not be co-located or operating in conjunction with any other antenna or transmitter.

Radio Frequency Interference Requirements and SAR

This device meets the government's requirements for exposure to radio waves.

This device is designed and manufactured not to exceed the emission limits for exposure to radio frequency (RF) energy set by the Federal Communications Commission of the U.S. Government.

This device complies with FCC radiation exposure limits set forth for an uncontrolled environment.

EMC Requirements

This device uses, generates and radiates radio frequency energy. The radio frequency energy produced by this device is well below the maximum exposure allowed by the Federal Communications Commission (FCC).

This device complies with Part 15 of the FCC Rules. Operation is subject to the following two conditions:

- (1) This device may not cause harmful interference.
- (2) This device must accept any interference received, including interference that may cause undesired operation.

Any changes or modifications not expressly approved by the manufacturer could void the user's authority to operate the equipment.

The FCC limits are designed to provide reasonable protection against harmful interference when the equipment is installed and used in accordance with the instruction manual and operated in a commercial environment. However, there is no guarantee that interference will not occur in a particular commercial installation, or if operated in a residential area.

If harmful interference with radio or television reception occurs when the device is turned on, the user must correct the situation at the user's own expense. The user is encouraged to try one or more of the following corrective measures:

- Reorient or relocate the receiving antenna.
- Increase the separation between the equipment and receiver.
- Connect the equipment into an outlet on a circuit different from that to which the receiver is connected.
- Consult the dealer or an experienced radio/TV technician for help.

CAUTION: The Part 15 radio device operates on a non-interference basis with other devices operating at this frequency. Any changes or modification to said product not expressly approved by the manufacturer could void the user's authority to operate this device.

Canada Radio Frequency Interference Requirements

To prevent radio interference to the licensed service, this device is intended to be operated indoors and away from windows to provide maximum shielding. Equipment (or its transmit antenna) that is installed outdoors is subject to licensing.

Pour empêcher que cet appareil cause du brouillage au service faisant l'objet d'une licence, il doit être utilisé à l'intérieur et devrait être placé loin des fenêtres afin de fournir un écran de blindage maximal. Si le matériel (ou son antenne d'émission) est installé à l'extérieur, il doit faire l'objet d'une licence.

Marchi CE dell'Unione Europea e Avvisi di conformità

Dichiarazioni di conformità

English

This product follows the provisions of the European Directive 2014/53/EU.

Danish

Dette produkt er i overensstemmelse med det europæiske direktiv 2014/53/EU.

Dutch

Dit product is in navolging van de bepalingen van Europees Directief 2014/53/EU.

Finnish

Tämä tuote noudattaa EU-direktiivin 2014/53/EU määräyksiä.

French

Ce produit est conforme aux exigences de la Directive Européenne 2014/53/EU.

German

Dieses Produkt entspricht den Bestimmungen der Europäischen Richtlinie 2014/53/EU.

Greek

Το προϊόν αυτό πληροί τις προβλέψεις της Ευρωπαϊκής Οδηγίας 2014/53/EU.

Icelandic

Þessi vara stenst reglugerð Evrópska Efnahags Bandalagsins númer 2014/53/EU.

Italian

Questo prodotto è conforme alla Direttiva Europea 2014/53/EU.

Norwegian

Dette produktet er i henhold til bestemmelsene i det europeiske direktivet 2014/53/EU.

Portuguese

Este produto cumpre com as normas da Diretiva Europeia 2014/53/EU.

Spanish

Este producto cumple con las normas del Directivo Europeo 2014/53/EU.

Swedish

Denna produkt har tillverkats i enlighet med EG-direktiv 2014/53/EU.

Avvisi

Max. potenza CE:

WLAN 2.4G: 16,58 dBm

WLAN 5G: 17,08 dBm

BT: 11,57 dBm

RFID: -11,39 dBuA/m@10m

WWAN: 23,15 dBm

Questo dispositivo è unicamente per uso interno, con una frequenza tra 5150 e 5350 MHz.

| | | | | | | | |
|--|----|----|----|----|----|----|----|
|  | AT | BE | BG | HR | CY | CZ | DK |
| | EE | FI | FR | DE | EL | HU | IE |
| | IT | LV | LT | LU | MT | NL | PL |
| | PT | RO | SK | SI | ES | SE | UK |

| | |
|---|---|
|  | <p>Waste Electrical and Electronic Equipment (WEEE)</p> <p>Questo simbolo significa che secondo le leggi e le regolamentazioni locali il prodotto e/o la sua batteria devono essere smaltiti separatamente dai rifiuti domestici. Quando questo prodotto raggiunge la sua fine, consegnarlo ad un punto di raccolta designato dalle autorità locali. Il riciclo corretto del prodotto protegge la salute umana e l'ambiente.</p> |
|---|---|