

# Magellan MiVue 420/480D



Rear camera only  
included with MiVue 480D.

## User Manual



---

## Safety.

This Magellan device is a dashboard camera and recording device designed to assist you in recording videos, taking photos, and managing the content stored on the device.

Please check with your state or local law enforcement for applicable regulations regarding mounting to the windshield. Go to the Magellan store at [magellanGPS.com](http://magellanGPS.com) for alternate mounting solutions.

The driver should enter data or program the Magellan receiver only when the vehicle is stopped. Only a vehicle passenger should enter data or program the device while the vehicle is moving. It is your responsibility to comply with all traffic laws.

Every attempt is made to ensure that the database is accurate. However, roadways, points of interest (POIs), and business and service locations may change over time.

Keep the receiver safe from extreme temperature conditions. For example, do not leave it exposed to direct sunlight for an extended period of time. The maximum operating temperature is 140°F (60°C).

Take care when mounting the device in your vehicle, whether using the windshield mount or other mount or accessories, that it does not obstruct the driver's view of the road, interfere with the operation of the vehicle's safety devices such as air bags, or present a hazard to occupants of the vehicle should the receiver be dislodged while driving.

You assume the risks associated with damage to your vehicle or vehicle occupants as the result of your choices in mounting the receiver.

The battery is rechargeable and should not be removed. In the event it should need to be replaced, please contact Magellan Technical Support at [support.magellanGPS.com](http://support.magellanGPS.com) or 800-707-8871.

### Magellan Take-Back Program

Magellan's Take-Back Program provides a way for customers to recycle certain Magellan equipment. As part of this program, all Magellan GPS models will be accepted.

Visit [magellanGPS.com/Support](http://magellanGPS.com/Support) for more information.

---

In some jurisdictions, audio recordings require the consent of all parties before you begin recording. It is your responsibility to know and comply with applicable audio recording consent laws in your jurisdiction.

In some jurisdictions, it could be considered an invasion of privacy rights to take or publicly display photographs or videos of people or their vehicles using this product. It is your responsibility to know and comply with applicable laws and rights to privacy in your jurisdiction.

Before using the suction cup mount on your windshield, check the state and local laws and ordinances where you drive. Some state laws prohibit or restrict drivers from using suction mounts on their windshields while operating motor vehicles.

IT IS THE USER'S RESPONSIBILITY TO MOUNT AND OPERATE THE DEVICE IN COMPLIANCE WITH ALL APPLICABLE LAWS AND ORDINANCES.

#### **FCC RF Radiation Exposure Statement**

1. This Transmitter must not be co-located or operating in conjunction with any other antenna or transmitter.
2. This equipment complies with FCC RF radiation exposure limits set forth for an uncontrolled environment. This equipment should be installed and operated with a minimum distance of 20 centimeters between the radiator and your body.

Wi-Fi 5G Band 1 is for indoor use only.

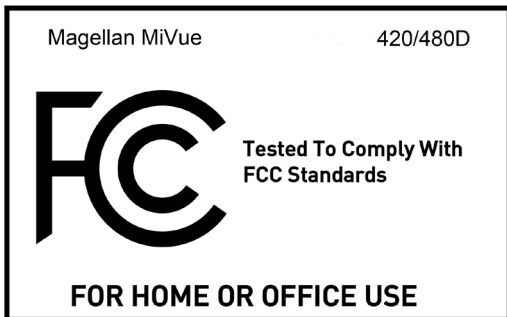

---

## **Table Of Contents.**

<b>Getting To Know Your Dashcam.....</b>	<b>2</b>
<b>Setting Up Your Dashcam.....</b>	<b>4</b>
<b>Operating Your Dashcam.....</b>	<b>9</b>
<b>Using Safety Camera Alerts.....</b>	<b>15</b>
<b>Changing System Settings.....</b>	<b>17</b>
<b>Using MiVue Manager.....</b>	<b>21</b>
<b>Taking Care of Your Dashcam.....</b>	<b>24</b>
<b>Warranty.....</b>	<b>27</b>

## Getting To Know Your Dashcam.

**Note:** The screenshots and other presentations in this manual may differ from your actual product.

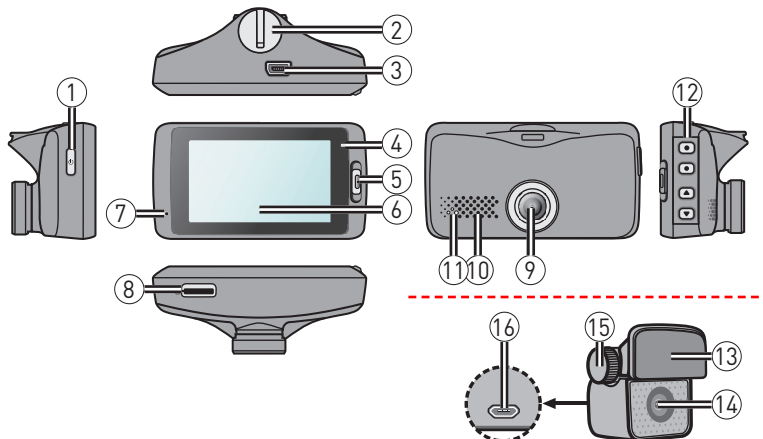

- |                       |                     |                       |
|-----------------------|---------------------|-----------------------|
| ① Power button        | ⑦ Microphone        | ⑬ Mounting pad        |
| ② Device mount socket | ⑧ Memory card slot  | ⑭ Camera lens         |
| ③ Mini-USB connector  | ⑨ Camera lens       | ⑮ Fixing bolt         |
| ④ System indicator    | ⑩ Speaker           | ⑯ Micro-USB connector |
| ⑤ Event button        | ⑪ Parking indicator |                       |
| ⑥ LCD screen          | ⑫ Function keys     |                       |

---

## Power button

- Press and hold for 2 seconds to manually turn the recorder on and off.
- When the recorder is turned on, press to switch the LCD screen on and off.

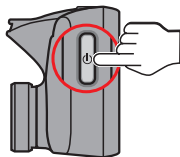

## Event button

Press to manually start an event recording.



## LED indicators

- **System indicator**

Glow in green when the recorder is charging. During charging, the LED flashes in green and amber alternately while the recording is in progress.

- **Parking indicator**

Flashes in red when Parking recording is in progress.

---

## Setting Up Your Dashcam.

### Using your dashcam in a vehicle.

**Note:**

- Place your dashcam near the rear-view mirror.
- Never place the dashcam where your field of vision is blocked while driving.
- If your vehicle's windshield is tinted with a reflective coating, it may impact the GPS reception. In this case, mount your device in a "clear area."
- The system automatically calibrates the dashcam's G sensor during start-up. To avoid malfunction, turn the device on AFTER mounting it in your vehicle.

First, park your vehicle on level ground.

1. Mount the recorder.

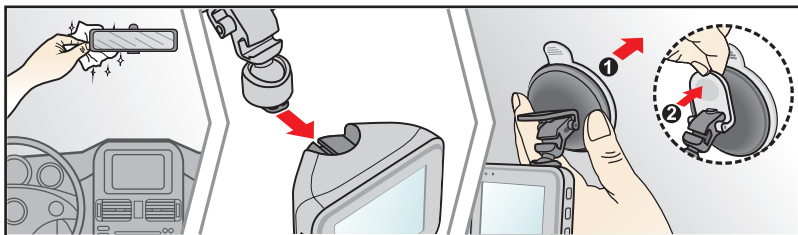

## 2. Mount the rear camera.

Before sticking the mounting pad, clean the windscreen with rubbing alcohol.

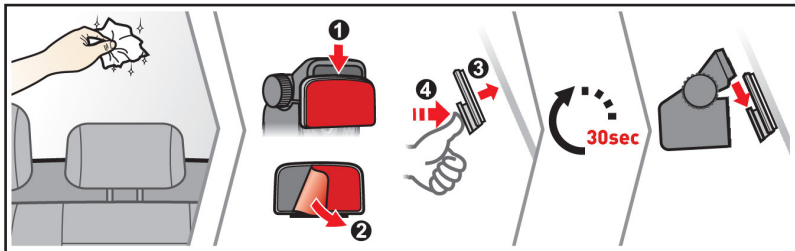

**Note:** If tape adhesion does not perform well, replace the tape with a new one.

## 3. Adjust the lens angle.

Make sure that the camera view is level with the ground and the horizon is slightly below the middle of the camera screen.

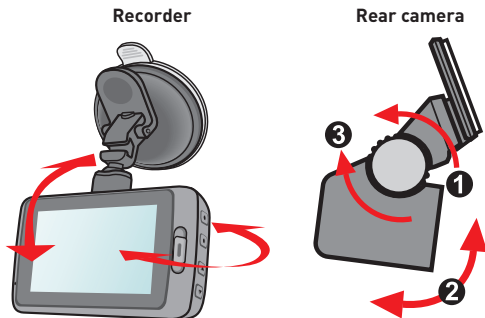



---

#### 4. Connect the cables.

Route the cables through the top ceiling and the A-pillar so that it does not interfere with driving. Make sure that the cable installation does not interfere with the vehicle's airbags or other safety features.

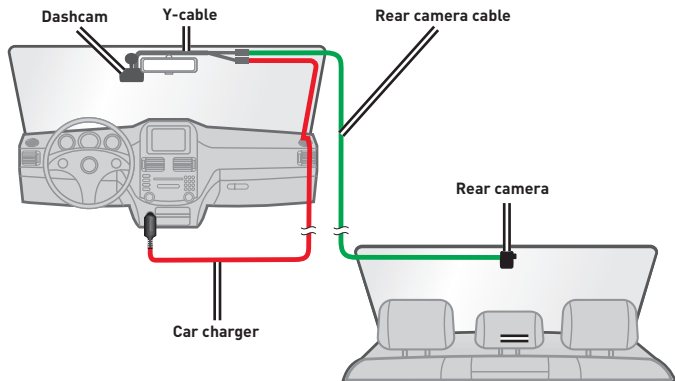

#### Note:

- If you only use the dashcam (without connecting the rear camera) in your vehicle, connect the car charger to the dashcam and then plug it to the Vehicle Power Outlet (VPA).
- The installation illustrations are for your reference only. The placement of the devices and cables may vary depending on the vehicle model. If you encounter any problems during installation, contact a skilled installer (such as the service personnel of the vehicle) for assistance.

---

## Inserting a memory card.

You must insert a memory card (not supplied in all models) before you can start recording. Your dashcam supports memory cards with up to 128GB capacity.

1. Hold the card by the edges and gently insert it into the slot with the label facing the rear side of the recorder.

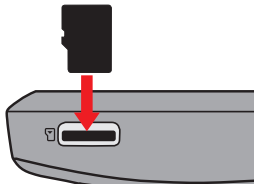

2. To remove a card gently push the top edge of the card inwards to release it and pull it out of the slot.

### Note:

- DO NOT apply pressure to the centre of the memory card.
- You are advised to use a Class 10 memory card with at least 8GB capacity.
- MiTAC does not guarantee the product's compatibility with memory cards from all manufacturers.
- Before recording, format the memory card to avoid malfunction caused by files not created by the dashcam.
- Turn your dashcam off before removing the memory card.

---

## Connecting to your computer.

Connect your dashcam to your computer to access data on the memory card. To connect the recorder to the computer via the USB cable (not supplied):

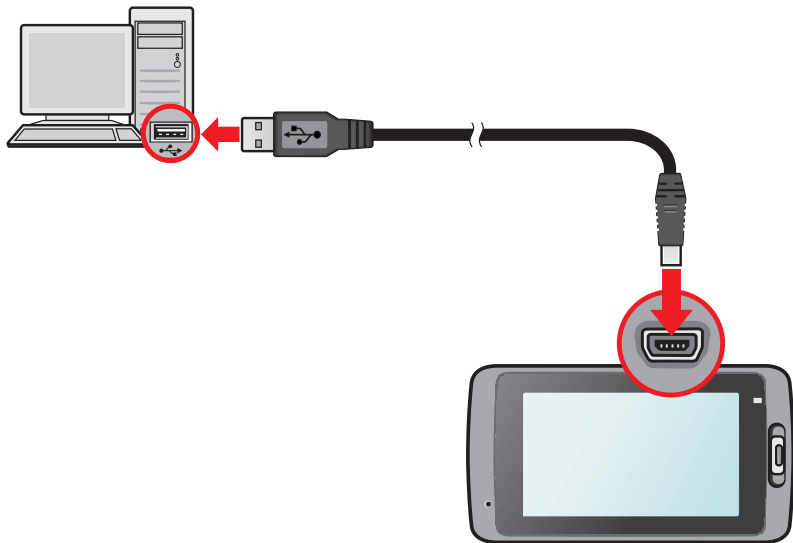

---

## Operating Your Dashcam.

### Turning the recorder on.

Complete installation according to the instructions in the **Setting Up Your Dashcam** section. Once the vehicle engine is started the recorder automatically turns on.

### Restarting the recorder.

You may need to perform a hardware reset if your dashcam appears to be “frozen” or unresponsive. To restart the dashcam, press and hold the **Power** button until the system is shut down; press the Power button again to turn the recorder on.

**Note:** If the system does not shut down by keeping the Power button pressed, force it to shut down by inserting a straightened paperclip into the **Shutdown** button on the top of the device.

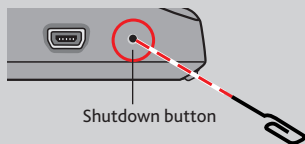

---

## Function keys

The device provides four function keys to control the corresponding icons displayed on the LCD screen. The key's function may vary on different screens.

Example 1. Recording screen



- Opens the Menu screen.
- Enters Parking mode.
- Adds a custom safety (speed) camera.
- Takes a photo.

Example 2. Menu screen



- Acts as the BACK button.
- Acts as the ENTER button.
- Moves to the previous option.
- Moves to the next option.

## System icons

Various System icons on the title bar at the top of the screen provide the status information of your device. The icons displayed will vary depending on your device model and state.

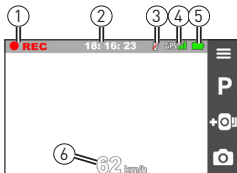

- Recording indicator
- Time display
- Recording with sound is disabled
- GPS signal
- Battery power
- Your current speed

---

## Switching screens (MiVue 280D).



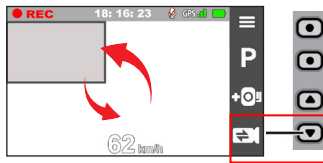



Once you connect the rear camera and start recording, the screen displays the PIP (picture-in-picture) mode. You can switch the front and rear camera images by pressing  .



**Note:** The video files recorded by the front and rear cameras will be saved separately in the corresponding folders of the memory card.

## Setting the date and time.

To make sure that the date and time of your recordings are correct, check the settings before you begin recording.



1. Press  to access the **Settings** Menu.
2. Select **System > Date / Time** and press  .
3. Select **Use GPS time** or **Manual**:
  - When you select **Use GPS time**, the system sets date and time according to the GPS location.
  - When you select **Manual**, the system displays date and time setting screen.  
Use  /  to adjust the value of the selected field > press  and repeat the step until all fields have been changed. When completed, press  .

---

## Recording in driving mode.

### Continuous recording

By default, the system will automatically begin with Continuous recording a few seconds after start up. The recording may be divided into several video clips; recording will not stop between video clips.

- When Continuous recording is in progress, you can manually stop recording by pressing .
- Press  to return to the recording screen; the system will start Continuous recording automatically.
- Continuous recordings are saved to the **Video** category for file playback.

### Event recording

By default, if an event happens such as high speed driving, an aggressive turn, or an accidental crash, the G sensor\* prompts your dashcam to start recording the event.

\* You can change the sensitivity level (6 levels, from **Low** to **High**) of the G sensor by selecting  > **Video**

**Recording > G-Sensor Sensitivity.**

- If you want to manually start an event recording while continuous recording is in progress press the Event button on the device.
- The event recordings can be found in the “Event” category for file playback.

## Recording in Parking mode.

Your dashcam supports Parking recording. Depending upon how long the car is parked, you may need an additional power source (e.g. an uninterruptible power cable) to record video during Parking mode.

- The Parking mode function is disabled by default. You have to enable the function by selecting  > **Parking Mode > Detection > On.**
- Before enabling Parking mode, please check your device memory allocation. Go

---



to  > **System** > **Storage Allocation** to allocate storage for Parking recording. Changing the allocation will erase the memory card, so save any videos or photos to your computer first.

- When Parking mode detection is enabled, the system will enter Parking mode when you:
  - disconnect the device's power (e.g. the vehicle engine is stopped or the power cable is disconnected) or when the car stops moving for about 5 minutes\*; or
  - press  to manually start Parking mode while Continuous recording is in progress.

\* The feature is triggered by the G sensor of the device. You can change the configuration by selecting  > **Parking Mode** > **Auto Entry**.

- To stop Parking mode and resume Continuous recording, press .
- If movements were detected and recorded during Parking mode, you will be asked to playback the video when you stop Parking mode.
- Parking recordings are saved to the **Parking** category for file playback.

## Camera mode.

- Your dashcam allows you to take photos.
  - If a recording is in progress, press  to take a photo\*.
  - Press  > **Camera** > .

\* This function is not available when the rear camera is connected.











- Photos are saved to the **Photo** category for file playback.



---

## Playback mode.

To select a video or photo for playback:

1. Press  > **File Playback**.
2. Select the desired type: **Video**, **Event**, **Parking** and **Photo**.
3. Press  /  to select a file from the list > press  to start playback.
4. During playback, you can:
  - While playing videos, press  /  to play the previous/next video.
  - While viewing photos, press  /  to display the previous/next photo.
  - Press  to return to the list.
  - Press  to display the pop-up menu to select:
    - **Play/Pause**: Starts or pauses the playback.
    - **Play rear video**: The "D" icon displayed on the thumbnail on the playlist means that the video comes with a corresponding rear video (MiVue 480D only). While playing the front video, you can use this option to switch to the rear video.
    - **Move to Event**: Moves the file to the **Event** category.
    - **Delete**: Deletes the file.

**Note:** When you are moving or deleting the front video, the corresponding rear video will be processed at the same time.

---

## Using Safety Camera Alerts.

**Note:** The safety camera function is not available in all areas.

You can receive alerts to warn you about the locations of safety (speed) cameras, which will enable you to monitor your speed through these areas.

- When a safety camera appears and is positioned in the detectable direction, you will receive alerts. The screen will display the visual alert\* and you will also receive audio warnings (**Beep**, **Voice**, or **Mute**).

\* The displayed icon may vary depending on the type of the safety camera:



fixed camera



red light camera



mobile camera



average speed camera



traffic light camera



traffic violation camera

- When the alert sound setting is set to **Beep**:
  - When your car approaches a safety camera, you will receive a normal beep alert.
  - When your car approaches a safety camera at a speed over the set threshold, you will receive a persistent beep alert until your car speed drops lower than the appropriate speed limit.
  - When your car passes through a safety camera, you will be notified by a different beep alert.
- You can change the settings about how you want to receive the safety camera alerts. Refer to the **Changing System Settings** section for information.



---

## Adding a safety camera.

**Note:** You can add a custom safety camera only when a GPS fix is established.

Your dashcam allows you to add up to 100 custom safety cameras to the safety camera database.

To configure a custom safety camera:

1. To add a custom safety camera in the current location, press  on the recording screen.
2. The next time you pass that location, your dashcam will alert you.
3. To view the information of the added safety camera, select  > **SafetyCam** > **Custom SafetyCam** > select the safety camera you want to check.
4. Press  to remove the custom safety camera from the recorder.

## Updating safety camera data.

Magellan does not warrant that all types and locations of safety camera data are available as cameras may be removed, relocated, or new cameras installed.

Magellan may offer you updates of safety camera data.

Visit [support.magellangps.com](http://support.magellangps.com) for available downloads and updates.

---

## Changing System Settings.

To customize the system settings, press  .

**Note:** Depending on your MiVue model, certain settings may not be available.

- **File Playback**

Plays the recorded videos and photos.

- **Camera**

Press to enter Camera mode.

- **Sound Recording**

Sets if you want to include sounds in the recordings. The default setting is **On**.

- **Driving Safety**

The recorder provides advanced driving safety functions to make your driving safer.

- **Calibration:** After the Lane Departure Warning System (LDWS) function is enabled, follow the steps to calibrate the system:

1. Drive the vehicle in the middle of the lane.
2. Ask a passenger to select the option and then follow the on-screen instructions to complete calibration.

Calibrate the system constantly in order to be alerted properly.

- **LDWS:** The default setting is **Off**. You can enable this function by selecting **Beep** or **Voice**. Once enabled, the system will alert you when it detects that the car speed is over 35 mph and the car has strayed from its intended lane.

- **Headlight Reminder:** The default setting is **Off**. Once enabled, the system will remind you to turn the lights on when you are driving after dark.

- **Driver Fatigue Alert:** The default setting is **Off**. Once enabled, the system will

---

remind you to take a break after long-distance driving (**2 hours, 3 hours or 4 hours**).

- **Eco Drive Indicator:** The default setting is **Off**. Once enabled, the system will display the Eco drive indicator on the screen. The colour of the indicator will change (red, yellow or green) depending on your driving status to remind you to drive more efficiently.

#### ▪ **SafetyCam**

Sets how you want to be notified of safety cameras. The available settings include:

- **Alert Sound:** The options are **Beep, Voice** and **Mute**.
- **Alert Distance:** The options are **Short, Medium** and **Long**.
- **Alert Method:** The options are **Smart Alert** and **Standard Alert**.
- **Threshold:** Sets the speed value for the recorder to start offering alerts.
- **Cruise Speed Alert:** Sets the limit for cruise speed. When you drive at a cruise speed over the set value you will receive alerts by the recorder.
- **Custom SafetyCam:** Lists all user-added safety cameras which are sorted by created time.

#### ▪ **Parking Mode**

Allows you to change the settings of Parking mode. The available settings include:

- **Detection:** When enabled the recorder will automatically start recording when it detects movements or if an event happens in Parking mode.
- **Detection Method:** The options are **Only G-sensor, Only Motion** and **Both Motion & G-sensor**.
- **Auto Entry:** Sets the mode (**Low, Medium, High** or **Manual**) for the system to enter Parking mode automatically.
- **Motion Detection:** The options are **Low, Medium** and **High**.

---

- **G-Sensor Sensitivity:** Sets the sensitivity level (**Low, Medium** or **High**) of the G sensor that allows automatic triggering of the parking recording when the recorder is in Parking mode.

- **LED Indicator:** The options are **On** and **Off**.

#### ▪ **Video Recording**

Changes the settings of recording, including:

- **Video Clip Length:** Sets the length of each video clip for a continuous recording (**1 min, 3 min** or **5 min**).

- **EV:** Sets the proper exposure level (**-1 ~ +1**) to adjust the brightness of the image. The default setting is **0**.

- **G-Sensor Sensitivity:** Sets the sensitivity level (6 levels, from **Low** to **High**) of the G sensor that allows automatic triggering of the event recording while continuous recording is in progress.

- **Stamps:** Sets the information (**Coordinates** or **G-Sensor**) that will be displayed on the recorded video.

#### ▪ **System**

Allows you to change the system settings of the device.

- **Satellites:** Displays the status of GPS/GLONASS signal reception.

- **Date/Time:** Sets the system date and time. For more information see the "Setting the date and time" section.

- **System Sound:** Enables or disables system notification sounds.

- **Volume:** Adjusts the volume level.

- **LCD Standby:** Selects **Always On** to keep the LCD on; or sets the timer for the LCD to turn off automatically (**10 sec, 1 min** or **3 min**) after recording starts. Selecting **Standby** will turn off the LCD (in specified time) but still display the time and speed information.

- **Language:** Sets the language.

- **Distance Unit:** Sets the preferred distance unit.

- **Storage Allocation:** The system provides 3 default memory configurations

---

---

to store the videos (including continuous recordings, event recordings and parking recordings) and photos. Select the proper configuration based on your usage.

- **Restore to Defaults:** Restores system settings to factory defaults.
- **Version:** Displays the software information.

- **Format**

Formats a memory card. (All data will be erased.)

---

## Using MiVue Manager.

MiVue Manager™ allows you to view the videos recorded on your dashcam.

**Note:** Not all features are available for every model.

### Installing MiVue Manager.

Download MiVue Manager from [support.magellangps.com](http://support.magellangps.com) and follow the on-screen prompts to install it. Make sure to download the correct software version (Windows or Mac) according to your computer's operating system.

### Playing the recording files.

1. Remove the memory card from the recorder and access the card on the computer via a card reader. Copy the recording files to your computer for backup and playback.

You may also leave the memory card inserted in the MiVue device and connect the device to your computer via a USB cable.

2. Start MiVue Manager on the computer.
  - By default MiVue Manager shows the calendar and the file list on the right.
  - When a recording file exists you will see the date marked with "●." Click that date to display the files that were recorded on that date.
  - You can choose the file type to display: **Event / Normal / Parking**.
  - To display all files in the current folder, click **All**. To return to the calendar view, click **Calendar**.
3. Double-click a file on the file list to start playback.
4. The playback controls are described as follows:



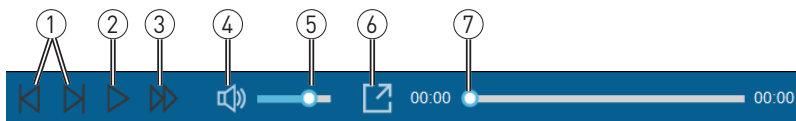

- ① Skip to next/previous file.
- ② Start/pause playback.
- ③ Change playback speed.
- ④ Mute/unmute volume.
- ⑤ Adjust volume level.
- ⑥ Play full-screen video.
- ⑦ Display playback progress. Click along the bar or drag the slider to move directly to that point in the video.

5. During playback, you can check more driving information from the dashboard panel and the G sensor chart that are displayed below the video playback screen.

- On the dashboard panel, click  to display the map screen\*.
- G sensor chart displays data in 3-axis waveform about the car's shift forward/backward (X), to the right/left (Y) and upward/downward (Z).

\* The map screen may not display when the computer is not connected to the Internet or when your MiVue model does not support the GPS function.

6. The tool bar allows you to do the following:



- 
- ① Select folder that stores files.
  - ② Preview/print current image.
  - ③ Save files to your computer.
  - ④ Capture/save video image to your computer.
  - ⑤ Open Settings menu.\*
  - ⑥ Export and save GPS info as KML format to your computer.
  - ⑦ Upload files to Facebook and YouTube.

\*Settings menu:

- **Change Language:** Sets the display language of MiVue Manager.
- **Change Skin:** Sets the colour scheme of MiVue Manager.
- **Check for Update:** Checks if there is any new version of MiVue Manager. Internet access is required for this feature.
- **About:** Displays the version and copyright information of MiVue Manager.

---

## Taking Care Of Your Dashcam.

### Caring for your device.

Taking good care of your device will ensure trouble-free operation and reduce the risk of damage.

- Keep your device away from excessive moisture and extreme temperatures.
- Avoid exposing your device to direct sunlight or strong ultraviolet light for extended periods of time.
- Do not place anything on top of your device or drop objects on your device.
- Do not drop your device or subject it to severe shock.
- Do not subject your device to sudden and severe temperature changes. This could cause moisture condensation inside the unit, which could damage your device. In the event of moisture condensation, allow the device to dry out completely before use.
- The screen surface can easily be scratched. Avoid touching it with sharp objects. Non-adhesive generic screen protectors designed specifically for use on portable devices with LCD panels may be used to help protect the screen from minor scratches.
- Never clean your device with it powered on. Use a soft, lint-free cloth to wipe the screen and the exterior of your device.
- Do not use paper towels to clean the screen.
- Never attempt to disassemble, repair or make any modifications to your device. Disassembling, modifying or any attempt to repair could cause damage to your device, may inflict bodily harm or damage to property and will void any warranty.
- Do not store or carry flammable liquids, gases or explosive materials in the same compartment as your device, its parts or accessories.
- To discourage theft do not leave the device and accessories in plain view in an unattended vehicle.

- 
- Overheating may damage the device.

## **Precautions and notices.**

- For your own safety do not operate the controls of the product while driving.
- A window mount is needed when using the recorder in a car. Make sure that you place the recorder in an appropriate place, so as not to obstruct the driver's view or deployment of airbags.
- Make sure that no object is blocking the camera lens and no reflective material is placed near the lens. Please keep the lens clean.
- If the car's windscreen is tinted with a coating it may impact the recording quality.

## **Safety precautions.**

### **About charging.**

- Use only the charger supplied with your device. Use of another type of charger may result in malfunction and/or danger.
- This product is intended to be supplied by a LISTED Power Unit marked with "LPS", "Limited Power Source" and output rated + 5 V dc / 1.0 A.

### **About the charger.**

- Do not use the charger in a high moisture environment. Never touch the charger when your hands or feet are wet.
- Allow adequate ventilation around the charger when using it to operate the device or charge the battery. Do not cover the charger with paper or other objects that will reduce cooling. Do not use the charger while it is inside a carrying case.
- Connect the charger to a proper power source. The voltage requirements are found on the product case and/or packaging.
- Do not use the charger if the cord becomes damaged.
- Do not attempt to service the unit. There are no serviceable parts inside. Replace the unit if it is damaged or exposed to excess moisture.

---

## About the battery.

**CAUTION!** This unit contains a non-replaceable internal Lithium Ion battery. The battery can burst or explode, releasing hazardous chemicals. To reduce the risk of fire or burns do not disassemble, crush, puncture or dispose of in fire or water.

- Use a specified battery in the equipment.
- Important instructions (for service personnel only)
  - Caution! Risk of explosion if battery is replaced by an incorrect type. Dispose of used batteries according to the instructions.
  - Replace only with the same or equivalent type recommended by the manufacturer.
  - The battery must be recycled or disposed of properly.
  - Use the battery only in the specified equipment.

## About GPS.

- GPS is operated by the United States government, which is solely responsible for the performance of GPS. Any change to the GPS system can affect the accuracy of all GPS equipment.
- GPS satellite signals cannot pass through solid materials (except glass). When you are inside a tunnel or building, GPS positioning is not available. Signal reception can be affected by situations such as bad weather or dense overhead obstacles (e.g. trees, tunnels, viaducts and tall buildings).
- The GPS positioning data is for reference only.

---

# Warranty.

## Magellan Limited Warranty

All Magellan global positioning system (GPS) receivers are navigation aids, and are not intended to replace other methods of navigation. The purchaser is advised to perform careful position charting and use good judgment. READ THE USER GUIDE CAREFULLY BEFORE USING THE PRODUCT.

### 1. MAGELLAN WARRANTY

(a) MiTAC Digital Corp. ("Magellan") warrants its GPS receivers and hardware accessories to be free from defects in material and workmanship and will conform to its published specifications for the product for a period of one year from the date of original purchase. THIS WARRANTY APPLIES ONLY TO THE ORIGINAL CONSUMER PURCHASER OF THIS PRODUCT.

(b) In the event of a defect, Magellan will, at its discretion, repair or replace the hardware product with a product of like kind or quality, which may be new or reconditioned, with no charge to the purchaser for parts or labor. Magellan's limit of liability under the limited warranty shall be the actual cash value of the product at the time the purchaser returns the product to Magellan for repair less a reasonable amount for usage, as determined by Magellan in its sole discretion. The repaired or replaced product will be warranted for 90 days from the date of return shipment, or for the balance of the original warranty, whichever is longer.

(c) Magellan warrants that software products or software included in hardware products will be free from defects in the media for a period of 30 days from the date of shipment and will substantially conform to the then current user documentation provided with the software (including updates thereto). Magellan's sole obligation shall be the correction or replacement of the media or the software so that it will substantially conform to the then-current user documentation. Magellan does not warrant the software will meet purchaser's requirements or that its operation will be uninterrupted, error-free or virus-free. The purchaser assumes the entire risk of using the software.

### 2. PURCHASER'S REMEDY

PURCHASER'S EXCLUSIVE REMEDY UNDER THIS WRITTEN WARRANTY OR ANY IMPLIED WARRANTY SHALL BE LIMITED TO THE REPAIR OR REPLACEMENT, AT MAGELLAN'S OPTION, OF ANY DEFECTIVE PART OF THE RECEIVER OR ACCESSORIES WHICH ARE COVERED BY THIS WARRANTY. REPAIRS UNDER THIS WARRANTY SHALL ONLY BE MADE AT AN AUTHORIZED MAGELLAN SERVICE CENTER. ANY REPAIRS BY A SERVICE CENTER NOT AUTHORIZED BY MAGELLAN WILL VOID THIS WARRANTY.

---

### **3. PURCHASER'S DUTIES**

For repair or replacement on a Magellan product the purchaser must obtain a Return Materials Authorization (RMA) number from Magellan Technical Support or by submitting a repair request through our website at [www.magellanGPS.com](http://www.magellanGPS.com), prior to shipping. The purchaser must return the product postpaid with a copy of the original sales receipt, purchaser's return address and the RMA number clearly printed on the outside of the package to the Authorized Magellan Service Center address provided by Magellan with the RMA number. Magellan reserves the right to refuse to provide service free-of-charge if the sales receipt is not provided or if the information contained in it is incomplete or illegible or if the serial number has been altered or removed. Magellan will not be responsible for any losses or damage to the product incurred while the product is in transit or is being shipped for repair. Insurance is recommended. Magellan recommends the use of a trackable shipping method such as UPS or FedEx when returning a product for service.

### **4. LIMITATION OF IMPLIED WARRANTIES**

Except as set forth in item 1 above, all other expressed or implied warranties, including those of fitness for any particular purpose or merchantability, are hereby disclaimed AND IF APPLICABLE, IMPLIED WARRANTIES UNDER ARTICLE 35 OF THE UNITED NATIONS CONVENTION ON CONTRACTS FOR THE INTERNATIONAL SALE OF GOODS. Some national, state, or local laws do not allow limitations on implied warranty on how long an implied warranty lasts, so the above limitation may not apply to you.

### **5. EXCLUSIONS**

The following are excluded from the warranty coverage:

- (a) periodic maintenance and repair or replacement of parts due to normal wear and tear;
- (b) batteries;
- (c) finishes;
- (d) installations or defects resulting from installation;
- (e) any damage caused by (i) shipping, misuse, abuse, negligence, tampering, moisture, liquids, proximity or exposure to heat, or improper use; (ii) disasters such as fire, flood, wind, and lightning; (iii) unauthorized attachments or modification;

---

(g) any product, components or parts not manufactured by Magellan,

(h) that the receiver will be free from any claim for infringement of any patent, trademark, copyright or other proprietary right, including trade secrets

(i) any damage due to accident, resulting from inaccurate satellite transmissions. Inaccurate transmissions can occur due to changes in the position, health or geometry of a satellite or modifications to the receiver that may be required due to any change in the GPS.

[Note: Magellan GPS receivers use GPS or GPS+GLONASS to obtain position, velocity and time information. GPS is operated by the U.S. Government and GLONASS is the Global Navigation Satellite System of the Russian Federation, which are solely responsible for the accuracy and maintenance of their systems. Certain conditions can cause inaccuracies which could require modifications to the receiver. Examples of such conditions include but are not limited to changes in the GPS or GLONASS transmission.]

The opening, dismantling or repairing of this product by anyone other than an authorized Magellan Service Center will void this warranty.

## **6. EXCLUSION OF INCIDENTAL OR CONSEQUENTIAL DAMAGES**

(a) MAGELLAN SHALL NOT BE LIABLE TO PURCHASER

(b) OR ANY OTHER PERSON FOR ANY INDIRECT, INCIDENTAL OR CONSEQUENTIAL DAMAGES WHATSOEVER, INCLUDING BUT NOT LIMITED TO LOST PROFITS, DAMAGES ARISING FROM A DELAY OR LOSS OF USE, OR OUT OF THE BREACH OF THIS WARRANTY OR ANY IMPLIED WARRANTY EVEN IF CAUSED BY THE NEGLIGENCE OR ANOTHER FAULT OF MAGELLAN OR OUT OF THE NEGLIGENT USAGE OF THE PRODUCT. IN NO EVENT WILL MAGELLAN BE HELD RESPONSIBLE FOR SUCH DAMAGES, EVEN IF MAGELLAN HAS BEEN ADVISED OF THE POSSIBILITY OF SUCH DAMAGES.

(c) Some national, state, or local laws do not allow the exclusion or limitation of incidental or consequential damages, so the above limitation or exclusion may not apply to you.



---

## 7. COMPLETE AGREEMENT

(a) This written warranty is the complete, final and exclusive agreement between Magellan and the purchaser with respect to the quality of performance of the goods and any and all warranties and representations. THIS WARRANTY SETS FORTH ALL OF MAGELLAN'S RESPONSIBILITIES REGARDING THIS PRODUCT. THIS WARRANTY GIVES YOU SPECIFIC RIGHTS. YOU MAY HAVE OTHER RIGHTS WHICH VARY FROM LOCALITY TO LOCALITY AND CERTAIN LIMITATIONS CONTAINED IN THIS WARRANTY MAY NOT APPLY TO YOU.

(b) If any part of this limited warranty is held to be invalid or unenforceable, the remainder of the limited warranty shall nonetheless remain in full force and effect.

This limited warranty is governed by the laws of the State of California, without reference to its conflict of law provisions or the U.N. Convention on Contracts for the International Sale of Goods, and shall benefit Magellan, its successors and assigns. This warranty does not affect the consumer's statutory rights under applicable laws in force in their locality, nor the customer's rights against the dealer arising from their sales/purchase contract.

For further information concerning this limited warranty, please visit Magellan's website at [magellangps.com](http://magellangps.com) or contact:

MiTAC Digital Corp. 279 E Arrow Hwy, San Dimas, CA 91773, USA

USA & Canada: 800-707-9971

Mexico: 866-310-7223

---

## Need Technical Support?

If you need technical support for your Magellan product, go to [support.magellangps.com](http://support.magellangps.com) for answers to most questions.

If you can't find a solution there, contact Magellan Technical Support by e-mail at [support.us@cs.magellangps.com](mailto:support.us@cs.magellangps.com) or call 800-707-9971.

Connect with us  
[@MagellanGPS](#)



MiTAC Digital Corporation  
279 E Arrow Hwy, San Dimas, CA 91773 USA

[www.magellanGPS.com](http://www.magellanGPS.com)

112-0103-001

© 2016 MiTAC Digital Corporation. The Magellan logo and Magellan are registered trademarks of MiTAC International Corporation, and OneTouch is a trademark of MiTAC International Corporation and are used under license by MiTAC Digital Corporation. All rights reserved. All other trademarks and registered trademarks are property of their respective owners.

# **Magellan MiVue**

**420/480D**

**Guía del Usuario**



---

## Seguridad.

Este dispositivo de Magellan es un dispositivo de cámara y de grabación para el tablero de instrumentos, diseñado para ayudarlo a grabar videos, tomar fotografías y gestionar los contenidos almacenados en el dispositivo.

Por favor verifique la normativa estatal o local aplicable sobre montaje en el parabrisas. Ingrese a la tienda de Magellan en [magellanGPS.com](http://magellanGPS.com) para soluciones alternativas de montaje.

El conductor debe introducir datos o programar el receptor Magellan solo cuando el vehículo está detenido. Solo un pasajero del vehículo debe introducir datos o programar el dispositivo mientras el vehículo esté en movimiento. Es su responsabilidad cumplir con todas las leyes de tránsito.

Se han tomado todas las precauciones posibles para asegurar que la base de datos sea exacta. Sin embargo, las carreteras, los puntos de interés (PI) y las ubicaciones de los negocios y servicios pueden cambiar con el tiempo.

Mantenga el receptor protegido ante condiciones de temperaturas extremas. Por ejemplo, no lo deje expuesto de manera directa a la luz solar durante un periodo largo de tiempo. La temperatura máxima de funcionamiento es de 140°F (60°C).

Al realizar el montaje del receptor en su vehículo, ya sea usando el montaje en el parabrisas o cualquier otro montaje o accesorios, tenga cuidado de no obstruir el campo de visión de la carretera del conductor, interferir con el funcionamiento de los dispositivos de seguridad del vehículo como las bolsas de aire, o representar un riesgo para los ocupantes del vehículo en caso que el receptor caiga durante la conducción.

Usted asume los riesgos asociados con los daños a su vehículo o a los ocupantes del vehículo como consecuencia de su elección de las opciones para el montaje del receptor.

La batería es recargable y no se debe retirar. En el caso de que deba ser reemplazada, por favor póngase en contacto con el Soporte técnico de Magellan en [support.magellanGPS.com](http://support.magellanGPS.com) o al 800-707-8871.

### **Programa de reciclaje de Magellan**

El Programa de reciclaje de Magellan brinda a los consumidores una manera de reciclar algunos equipos de Magellan. Como parte de este programa se aceptarán todos los modelos GPS de Magellan.

Visite [magellanGPS.com/Support](http://magellanGPS.com/Support) para mayor información.

---

En algunas jurisdicciones, las grabaciones de audio requieren el consentimiento de todas las partes, antes de empezar a grabar. Es su responsabilidad conocer y cumplir con las leyes de consentimiento de grabación de audio aplicables en su jurisdicción.

En algunas jurisdicciones, se podría considerar una invasión de los derechos de privacidad tomar o mostrar públicamente fotografías o videos de personas o de sus vehículos utilizando este producto. Es su responsabilidad conocer y cumplir con las leyes y los derechos de privacidad aplicables en su jurisdicción.

Antes de utilizar el soporte de ventosa en el parabrisas, verifique las leyes y ordenanzas estatales y locales de donde conduce. Algunas leyes estatales prohíben o restringen el uso de bases de succión en los parabrisas durante la conducción de un vehículo.

ES RESPONSABILIDAD DEL USUARIO MONTAR Y OPERAR EL DISPOSITIVO DE CONFORMIDAD CON LAS LEYES Y ORDENANZAS VIGENTES.

**Declaración de exposición a la radiación de radio frecuencia (RF) de la Comisión Federal de Comunicaciones (FCC, por sus siglas en inglés)**

1. Este transmisor no se debe colocar ni funcionar conjuntamente con otra antena o transmisor.
2. Este equipo cumple con los límites de exposición a la radiación RF de la FCC establecidos para un entorno no controlado. Este equipo se debe instalar y operar a una distancia mínima de 20 centímetros entre el radiador y su cuerpo.

La Banda 1 de Wi-Fi 5G solo es para uso en interiores.

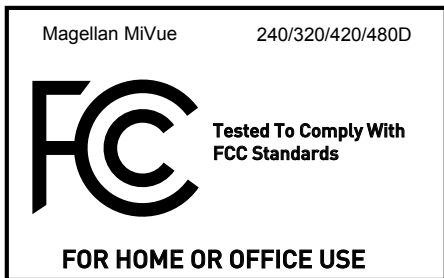

---

## Configuración de su cámara de tablero.

Inicio rápido con su cámara de tablero.....	36
Configuración de su cámara de tablero.....	38
Uso de la cámara de tablero.....	43
Uso de las alertas de cámaras de seguridad.....	49
Cambio de la configuración del sistema.....	51
Uso del MiVue Manager.....	55
Cuidado de la cámara de tablero.....	58
Garantía.....	61

## Inicio rápido con su cámara de tablero.

**Nota:** Las imágenes del producto y las capturas de pantalla de esta guía pueden variar de alguna forma de las de su producto.

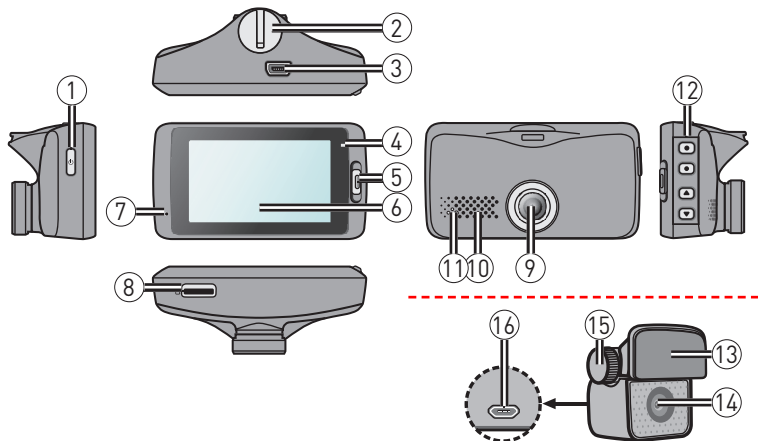

- |                                   |                             |                          |
|-----------------------------------|-----------------------------|--------------------------|
| ① Botón de encendido/apagado      | ⑦ Micrófono                 | ⑬ Almohadilla de montaje |
| ② Toma de montaje del dispositivo | ⑧ Ranura para tarjetas SD   | ⑭ Lentes de la cámara    |
| ③ Mini conector USB               | ⑨ Lentes de la cámara       | ⑮ Perno de Sujeción      |
| ④ Indicador de sistema            | ⑩ Parlante                  | ⑯ Micro conector USB     |
| ⑤ Botón evento                    | ⑪ Indicador Estacionamiento |                          |
| ⑥ Pantalla LCD                    | ⑫ Teclas de función         |                          |

---

## Botón de encendido/apagado

- Mantenga presionado durante 2 segundos para encender y apagar la grabadora de forma manual.
- Cuando se haya activado la grabadora, presione para encender y apagar la pantalla LCD.

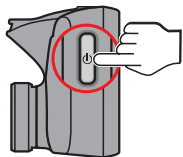

## Botón de evento

Presione para iniciar manualmente la grabación de eventos.



## Indicadores LED

### ▪ Indicador de sistema

Se enciende de color verde cuando la grabadora se está cargando.

Durante la carga, el indicador LED parpadea de forma alternada color verde y ámbar durante la grabación.

### ▪ Indicador de estacionamiento

Parpadea de color rojo durante la grabación de estacionamiento.



## Configuración de su cámara de tablero.

### Uso de su cámara de tablero en un vehículo.

#### Nota:

- Coloque la cámara de tablero cerca del espejo retrovisor para obtener grabaciones de la más alta calidad.
- Respete las leyes y regulaciones locales en lo que respecta a la instalación de la cámara de tablero y la grabación de videos con la grabación de DVR de la cámara de tablero.
- Si el parabrisas del vehículo tiene un tinte con revestimiento refractario, esto podría impactar en la recepción del GPS. En este caso, coloque el dispositivo cerca de un "área de buena visibilidad".
- El sistema calibra de forma automática el sensor G del dispositivo durante el arranque. Para evitar un funcionamiento incorrecto del sensor G, encienda siempre el dispositivo DESPUÉS de colocarlo en el vehículo.

Estacione su vehículo en un terreno nivelado. Luego, coloque su grabadora en el vehículo.

1. Instale la grabadora.

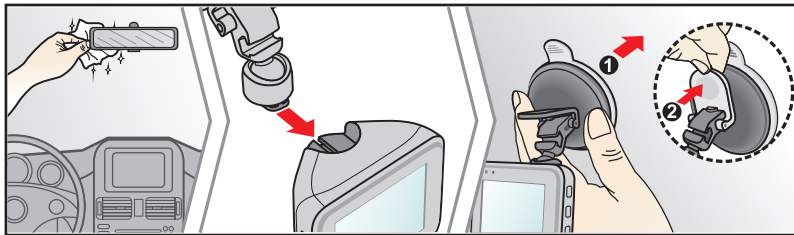

## 2. Monte la cámara trasera.

Antes de montar la base, límpiese el parabrisas con alcohol isopropílico.

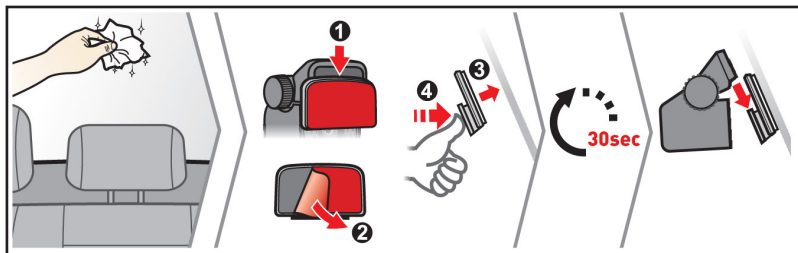

**Nota:** Si la cinta no funciona, vuelva a colocar la cinta con la nueva cinta.

## 3. Ajuste el ángulo de la lente.

Asegúrese de que la vista de la cámara quede nivelada con el piso y que el horizonte esté levemente por debajo de la parte media de la pantalla de la cámara.

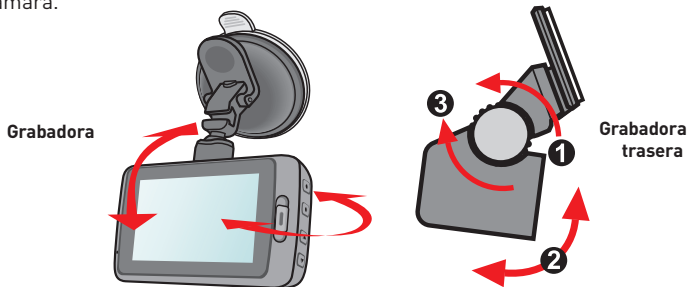

#### 4. Conecte los cables.

Coloque los cables a lo largo del techo y el pilar A de forma tal que no interfieran con la conducción. Asegúrese de que el cable no interfiera con los airbags del vehículo ni con otras características de seguridad.

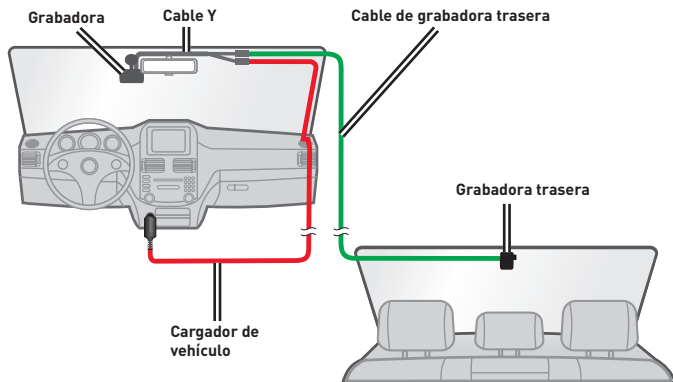

#### **Nota:**

- Las ilustraciones de la instalación sirven solo de referencia. La colocación del dispositivo y los cables podría variar en función del modelo del vehículo. Si encuentra algún problema durante la instalación, comuníquese con un profesional (como el personal de servicio del vehículo) para obtener asistencia.

---

## Inserción de una tarjeta de memoria.

Inserte una tarjeta de memoria (se incluye con ciertos modelos) antes de realizar la grabación.

1. Sujete la tarjeta desde los bordes e insértela suavemente en la ranura con la etiqueta mirando hacia la parte posterior de la cámara de tablero.

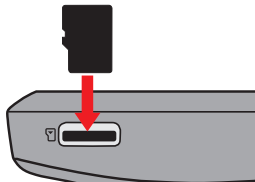

2. Extraiga la tarjeta presionando suavemente el borde superior de la tarjeta hacia afuera para liberarla y extraerla.

### Note:

- NO aplique presión en el centro de la tarjeta de memoria.
- Utilice una tarjeta de memoria Clase 10 con al menos 8 GB de capacidad y hasta 128 GB.
- La cámara de tablero podría no ser compatible con todas las marcas de tarjetas de memoria.
- Antes de realizar la grabación, formatee la tarjeta de memoria para evitar averías causadas por los archivos no creados por la grabadora.
- Apague el dispositivo antes de extraer la tarjeta de memoria.

---

## Conexión con la computadora.

Conecte la cámara de tablero a la computadora a través del cable USB para acceder a los datos de la tarjeta de memoria:

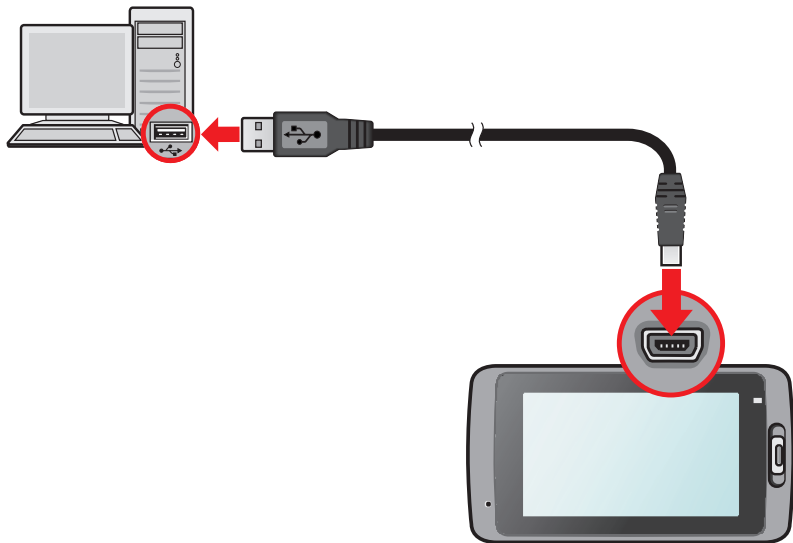

---

## Uso de la cámara de tablero.

### Encendido de la grabadora.

Complete la instalación de acuerdo con la sección Uso de la cámara de tablero en un vehículo. La cámara de tablero se enciende automáticamente una vez que se arranca el motor del vehículo.

### Reinicio de la grabadora.

Es posible que necesite realizar un restablecimiento de hardware cuando la cámara de tablero deje de responder o parezca no responder:

1. Mantenga presionado el botón Power hasta que la cámara de tablero se apague.
2. Presione el botón Power para encender la cámara de tablero.

**Nota:** Si la cámara de tablero no se apaga al presionar el botón Encendido/apagado, fuerce el apagado insertando un clip para hojas enderezado o un objeto similar en el botón Apagar ubicado en la parte superior del dispositivo.

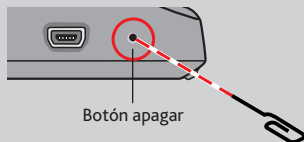

---

## Teclas de función.

El dispositivo incluye 4 teclas de función para controlar los iconos correspondientes que aparecen en la pantalla LCD. La función de las teclas podría variar según las diferentes pantallas.

### Pantalla de grabación



- Abre la pantalla Menú.
- Ingresa al modo Estacionamiento.
- Agrega una cámara de seguridad (velocidad) personalizada.
- Toma un fotografía.

### Pantalla de menú



- Funciona como botón ATRÁS.
- Funciona como botón INTRO.
- Se mueve a la opción anterior.
- Se mueve a la siguiente opción.

## Los íconos del sistema.

Los íconos del sistema en la parte superior de la pantalla proporcionan la información de estado del dispositivo. Los iconos visualizados varían en función del modelo de la cámara de tablero y el estado.

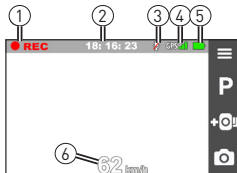

- ① Indicador de grabación
- ② Indicador de tiempo
- ③ Grabación con sonido desactivado (por defecto)
- ④ Señal de GPS
- ⑤ Energía de la batería
- ⑥ Velocidad actual

---

## Cambiar de pantalla.

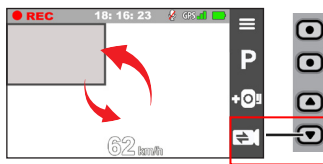

Una vez que conecte la grabadora trasera y empezar la grabación, la pantalla muestra el modo (imagen en imagen) PIP. Puede cambiar las imágenes delantera y trasera de la cámara pulsando .







**Nota:** Los archivos de vídeo grabados por las cámaras delantera y trasera se guardarán por separado en las carpetas correspondientes de la tarjeta de memoria.

## Configuración de fecha y hora.

Para asegurarse de que la fecha y hora de las grabaciones sean correctas.

1. Presione .
2. Seleccione **System > Date / Time** > presione .
3. Seleccione **Use GPS time** o **Manual**:
  - **Use GPS time:** permite establecer la fecha y hora de acuerdo con la ubicación actual del GPS.
  - **Manual:** muestra la pantalla de configuración de fecha y hora.

Utilice  /  para ajustar el valor del campo seleccionado > presione  y repita el paso hasta que se hayan cambiado todos los campos. Presione  al completar.





---

## Grabación en el modo de conducción.

### Grabación continua

La cámara de tablero comienza de forma automática la grabación continua unos segundos después del arranque. La grabación podría estar dividida en varios clips de video, pero la grabación no se detendrá entre los clips de video.

- Presione  para detener manualmente la grabación cuando esté en progreso la grabación continua.
- Presione  para regresar a la pantalla de grabación y reanudar la grabación continua.
- Las grabaciones continuas se guardan para la Reproducción del archivo en la categoría Video.

### Grabación de eventos



Si ocurre un evento, como un impacto repentino, conducción a alta velocidad, un giro agresivo o un accidente, el sensor G indica a la cámara de tablero que grabe un evento.

\* Seleccione  > **Video Recording** > **G-Sensor Sensitivity** para cambiar la sensibilidad del sensor para las grabaciones de eventos (6 niveles de **Low** a **High**).

- Presione el botón Evento en la cámara de tablero para iniciar manualmente la grabación de un evento mientras está en progreso la grabación continua.
- Las grabaciones de eventos se guardarán para la Reproducción del archivo en la categoría **Event**.

## Grabación en el modo Estacionamiento.



La cámara de tablero es compatible con la grabación en el modo Estacionamiento. En función de qué cantidad de tiempo esté estacionado su vehículo, es posible que necesite una fuente de alimentación adicional (por ejemplo, un cable de cable de alimentación ininterrumpible) para grabar videos en el modo Estacionamiento.

- 
- Diríjase a  > **System > Storage Allocation** para asignar espacio para la grabación de estacionamiento. El cambio de la asignación elimina la tarjeta de memoria, por lo tanto, guarde en primer lugar cualquier video o fotografía en la computadora.
  - Cuando se active el modo Estacionamiento, la cámara de tablero ingresa en el modo Estacionamiento cuando:
    - desconecta el dispositivo deteniendo el vehículo, retirando el cable de alimentación o deteniendo el vehículo durante 5 minutos, o
    - presiona  durante la grabación continua para activar el modo Estacionamiento.

\* Esta función se activa a través del sensor G de la cámara de tablero. Puede cambiar la configuración seleccionando  > **Parking Mode > Auto Entry**.

- Presione  para detener el modo Estacionamiento y reanudar la grabación continua.
- Si se detectan movimientos y se graba durante el modo Estacionamiento, se le preguntará si desea reproducir el video cuando se desactive el modo Estacionamiento.
- Las grabaciones del modo Estacionamiento se guardarán para la Reproducción del archivo en la categoría Parking.

## Modo Cámara.









- La cámara de tablero le permite tomar una fotografía.
  - Presione  para tomar una fotografía mientras la grabación se encuentra en progreso (no disponible cuando se conecta la cámara posterior)\*.
  - Presione  > **Camera** > .

\* Esta función no está disponible cuando se conecta la cámara trasera.

---

## Modo Reproducción.

Para seleccionar un video o fotografía para su reproducción:

1. Presione  > **File Playback**.
2. Seleccione **Video, Event, Parking** o **Photo**.
3. Presione  /  para seleccionar un archivo de la lista > presione  para iniciar la reproducción.
4. Durante la reproducción, puede:
  - Presione  /  para reproducir el video anterior/siguiente (durante la reproducción de videos).
  - Presione  /  para mostrar la fotografía anterior/siguiente (durante la visualización de fotografías).
  - Presione  para regresar a la lista.
  - Press  para mostrar un menú emergente y seleccionar:
    - **Play/Pause:** comienza o pausa la reproducción.
    - **Play rear video:** The "D" icon displayed on the thumbnail on the playlist means that the video comes with a corresponding rear video. While playing the front video, you can use this option to switch to the rear video.
    - **Move to Event:** mueve el archivo a la categoría Event.
    - **Delete:** elimina el archivo.

**Nota:** Si se desplaza o eliminar el vídeo frontal, la video cámara trasera correspondiente será procesado a la vez.

---

## Uso de las alertas de cámaras de seguridad.

**Nota:** La función Cámaras de seguridad no está disponible en todos los países.

Puede recibir alertas para advertirle sobre las ubicaciones de las cámaras de seguridad (velocidad), de forma que pueda controlar su velocidad al pasar por estas zonas.

- Recibirá alertas cuando aparezca una cámara de seguridad y esté colocada en una dirección detectable. La pantalla mostrará la alerta virtual\* y proporcionará advertencias de audio (pitido, voz o silencio).

\* El icono visualizado varía en función del tipo de cámara de seguridad:



cámara fija



cámara de semáforo en rojo



cámara móvil



cámara de velocidad promedio



cámara de semáforo



cámara de infracción de tránsito

- Cuando la configuración de sonido de alerta se establezca en Pitido:
  - Cuando su vehículo se aproxime a una cámara de seguridad, escuchará un pitido normal.
  - Cuando su vehículo se aproxime a una cámara de seguridad a una velocidad superior al límite establecido, escuchará un pitido constante hasta que la velocidad esté por debajo del límite de velocidad.
  - Cuando un vehículo pase por una cámara de seguridad, escuchará un pitido diferente.
- Consulte la sección Configuración del sistema para obtener más información sobre cómo cambiar la configuración de alertas de cámaras de seguridad.



---

## Cómo agregar una cámara de seguridad.

**Nota:** Solo puede agregar una cámara de seguridad personalizada cuando se establezca una posición fija de GPS.

La cámara de tablero le permite personalizar la base de datos de cámaras de seguridad. Puede agregar hasta 100 cámaras de seguridad personalizadas en la cámara de tablero.

Para configurar una cámara de seguridad personalizada:

1. Presione  en la pantalla de grabación para agregar una cámara personalizada en su ubicación. Escuchará alertas desde la cámara de tablero cuando pase por esta ubicación.
2. Para ver información sobre las cámaras de seguridad agregadas, presione  > **SafetyCam > Custom SafetyCam > SafetyCam > Custom SafetyCam** > seleccione la cámara de seguridad que desea comprobar.
3. Presione  para eliminar la cámara de seguridad personalizada de la cámara de tablero.

## Cómo actualizar los datos de cámaras de seguridad.

El GPS de Magellan no garantiza que estén disponibles todos los tipos y ubicaciones de los datos de cámaras de seguridad, puesto que las cámaras pueden quitarse, reubicarse o instalarse nuevas cámaras.

Ocasionalmente, el GPS de Magellan podría ofrecerle actualizaciones de los datos de cámaras de seguridad. Visite [support.magellangps.com](http://support.magellangps.com) para descargas.

---

## Cambio de la configuración del sistema.

Presione  para personalizar la configuración de la cámara de tablero.

**Nota:** Algunas opciones de configuración podrían no estar disponibles en determinados modelos de MiVue.

- **File Playback:** Se reproducen los videos y fotografías grabados.
- **Camera:** Presione para ingresar en el modo Cámara.
- **Sound Recording:** Permite establecer la opción de grabación de sonidos en On o Off.
- **Driving Safety:** Permite establecer funciones avanzadas de seguridad en la conducción para que sea más segura.
  - **Calibración:** permite activar el Sistema de advertencia de salida de carril y calibrar el sistema:
    1. Conduzca el vehículo por la mitad del carril.
    2. Solicite a un pasajero que seleccione la opción **Calibration** y siga las instrucciones en pantalla.Calibre el sistema de forma constante para obtener alertas precisas.
  - **LDWS:** la configuración predeterminada es Off. Active esta función seleccionando Beep o Voice. Una vez que esté activada esta función, la cámara de tablero le advierte cuando detecta que la velocidad del vehículo es superior a 60 km/h y el vehículo se ha desviado de su carril original.
  - **Recordatorio de faros:** la configuración predeterminada es Off. Una vez que esté activada esta función, la cámara de tablero le advierte que encienda los faros cuando anochece.
  - **Alerta de fatiga del conductor:** la configuración predeterminada es Off. Una vez que esté activada esta función, la cámara de tablero le advierte que se tome un descanso después de conducir durante una cantidad de tiempo especificada (2 Hours, 3 Hours o 4 Hours).

---

- **Indicador de conducción económica:** la configuración predeterminada es Off. Una vez que esté activada esta función, la cámara de tablero muestra el indicador de conducción económica en la pantalla. El color del indicador cambia entre rojo, amarillo o verde en función de su conducción para recordarle que conduzca de forma eficiente.

#### ▪ **SafetyCam**

Permite definir cómo desea recibir notificaciones sobre las cámaras de seguridad:

- **Sonido de alerta:** **Beep, Voice** o **Mute**.
- **Distancia de alerta:** **Short, Medium** o **Long**.
- **Método de alerta:** **Smart Alert** y **Standard Alert**.
- **Límite:** permite establecer un valor de velocidad para el que la cámara de seguridad comenzará a enviar alertas.
- **Alerta de velocidad crucero:** permite establecer el límite para la velocidad crucero. La cámara de tablero le advierte cuando conduce a una velocidad crucero superior al valor establecido.
- **Cámara de seguridad personalizada:** muestra todas las cámaras de seguridad agregadas (ordenadas por fecha de creación).

#### ▪ **Parking Mode**

Permite cambiar la configuración del modo Estacionamiento:

- **Detección:** cuando se activa esta función, la cámara de tablero inicia automáticamente la grabación cuando detecta movimiento o si ocurre un evento en el modo Estacionamiento.
- **Método de detección:** **Only G-sensor, Only Motion** o **Both Motion & G-sensor**.
- **Ingreso automático:** permite establecer el modo (**Low, Medium, High** o **Manual**) para que la cámara de tablero ingrese automáticamente en el modo Estacionamiento.
- **Detección de movimiento:** permite establecer el nivel de sensibilidad (**Low, Medium, High**).

- 
- **Sensibilidad del sensor G:** permite establecer el nivel de sensibilidad del sensor G (**Low, Medium, High**) para permitir la activación automática de las grabaciones del modo Estacionamiento cuando la cámara de tablero se encuentra activada en este modo.
  - **Indicador LED:** permite configurar el indicador LED para las grabaciones del modo Estacionamiento (**On u Off**).

#### ▪ **Video Recording**

Permite cambiar la configuración de la grabación, incluidas las siguientes:

- **Longitud del clip de video:** permite establecer la longitud de cada clip de video para la grabación continua (**1 min, 3 min o 5 min**).
- **EV:** permite establecer el nivel de exposición adecuado (-1 ~ +1) para ajustar el brillo de la imagen (la configuración predeterminada es 0).
- **Sensibilidad del sensor G:** permite establecer la sensibilidad del sensor G (6 niveles, de **Low a High**) para permitir la activación automática de la grabación de eventos cuando la grabación continua se encuentra en progreso.
- **Marcas:** permite establecer **Coordinates** o **G-Sensor** para que aparezcan en los videos grabados.

#### ▪ **System**

Permite cambiar la configuración del sistema de la cámara de tablero.

- **Satélites:** muestra el estado de la recepción de señal de GPS/GLONASS.
- **Fecha/hora:** permite establecer la fecha y hora del sistema. Consulte la sección **Configuración de fecha y hora** para obtener más información.
- **Sonido del sistema:** permite activar o desactivar los sonidos de notificaciones del sistema.
- **Volumen:** permite ajustar el nivel de volumen.
- **Espera de pantalla LCD:** permite seleccionar Always On para mantener encendida la pantalla LCD o establecer el tiempo para la pantalla LCD se apague de forma automática (10 sec, 1 min o 3 min) después de que se inicia la grabación. Al seleccionar Standby, se apaga la pantalla LCD (en el tiempo especificado), pero se continúa mostrando la información de hora y velocidad.



- 
- **Idioma:** permite establecer las preferencias de idioma.
  - **Unidad de distancia:** permite establecer las preferencias de unidad de distancia.
  - **Asignación de almacenamiento:** La cámara de tablero posee 3 configuraciones de memoria predeterminadas para el almacenamiento de videos (grabaciones continuas, grabaciones de eventos y grabaciones de estacionamiento) y fotografías. Seleccione la configuración adecuada de acuerdo a su uso.
  - **Restaurar a los valores predeterminados:** permite restaurar la configuración del sistema a los valores predeterminados de fábrica.
  - **Versión:** muestra la información del software.
- **Format**  
Permite formatear una tarjeta de memoria y eliminar todos los datos.

---

## Uso del MiVue Manager.

El video grabado, GPS y los datos de incidentes se guardan automáticamente para verlos más fácilmente y compartirlos usando MiVue Manager o la aplicación MiVue.

**Nota:** No se encuentran todas las características disponibles en todos los modelos.

### Instalación de MiVue Manager.

Descargue MiVue Manager para Windows o Mac desde [support.magellangps.com](http://support.magellangps.com) y siga las instrucciones en pantalla para realizar la instalación.

### Reproducción de los archivos de grabaciones.

1. Extraiga la tarjeta de memoria de la cámara de tablero.

Acceda a la tarjeta desde la computadora a través de un lector de tarjetas. Se le recomienda copiar los archivos de grabaciones a la computadora para su respaldo y reproducción. También puede conectar la cámara de tablero a la computadora a través del cable USB mientras la tarjeta SD está insertada en la cámara para examinar, reproducir y guardar los archivos

2. Ejecutar MiVue Manager en su computadora.

- De forma predeterminada, MiVue Manager muestra el calendario y la lista de archivos a la derecha.
- Cuando exista un archivo de grabación, podrá observar la fecha marcada con “..” Haga clic en esa fecha para visualizar los archivos grabados en dicha fecha.
- Seleccione el tipo de archivo que desea visualizar: Evento / Normal / Estacionamiento.
- Haga clic en All para mostrar todos los archivos de la carpeta actual. Haga clic en Calendar para regresar a la vista de calendario.

3. Haga doble clic en un archivo en la lista de archivos para iniciar la reproducción.

4. A continuación, se describen los controles de reproducción:

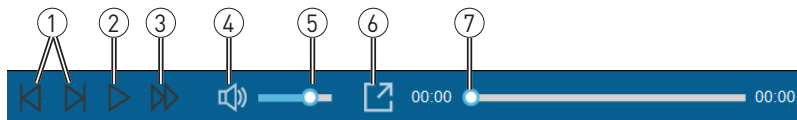

- |                                                                                                                                  |                                                                                                                                  |                                                                                                                                                 |
|----------------------------------------------------------------------------------------------------------------------------------|----------------------------------------------------------------------------------------------------------------------------------|-------------------------------------------------------------------------------------------------------------------------------------------------|
| <p>① Ir al archivo anterior/siguiente</p> <p>② Iniciar/detener la reproducción</p> <p>③ Cambiar la velocidad de reproducción</p> | <p>④ Silenciar/no silenciar volumen</p> <p>⑤ Ajustar el nivel del volumen</p> <p>⑥ Reproducir el video en pantalla completa.</p> | <p>⑦ Mostrar progreso de reproducción. Haga clic en la barra o arrastre la barra deslizante para ir directamente a dicho punto en el video.</p> |
|----------------------------------------------------------------------------------------------------------------------------------|----------------------------------------------------------------------------------------------------------------------------------|-------------------------------------------------------------------------------------------------------------------------------------------------|

1. Durante la reproducción, puede visualizar más información de la conducción desde la tabla del sensor G y el panel visualizados debajo de la pantalla de reproducción de video.

- Haga clic en  en el panel para visualizar la pantalla de mapa\*.
- La tabla de sensor G muestra datos en una forma de onda de 3 ejes sobre el desplazamiento del vehículo hacia delante/atrás (X), hacia la derecha/izquierda (Y) y hacia arriba/abajo (Z).

\* La pantalla de mapa podría no visualizarse si la computadora no está conectada a la Internet o si el modelo de MiVue no admite la función de GPS.

2. La barra de herramientas le permite realizar las siguientes acciones:



- 
- |                                                               |                                                                                      |                                                      |
|---------------------------------------------------------------|--------------------------------------------------------------------------------------|------------------------------------------------------|
| ① Permite seleccionar la carpeta para almacenar archivos      | ④ Permite capturar/guardar la imagen de video en la computadora.                     | ⑦ Permite cargar los archivos en Facebook y YouTube. |
| ② Permite obtener una vista previa/imprimir la imagen actual. | ⑤ Permite abrir el menú Configuración.*                                              |                                                      |
| ③ Permite guardar los archivos en la computadora.             | ⑥ Permite exportar y guardar la información de GPS en formato KML en la computadora. |                                                      |

\*Los elementos de configuración incluyen:

- **Cambiar idioma:** permite configurar el idioma de visualización de MiVue Manager.
- **Cambiar aspecto:** permite establecer el esquema de colores de MiVueManager.
- **Buscar actualizaciones:** permite comprobar si existe alguna versión nueva de MiVue Manager. Se requiere acceso a Internet para esta función.
- **Acerca de:** muestra la información de versión y derechos de autor de MiVue Manager.

---

## Cuidado de la cámara de tablero.

Cuide la cámara de tablero para garantizar un funcionamiento perfecto y reducir los riesgos de daños.

- Mantenga la cámara de tablero alejada de la humedad excesiva y temperaturas extremas.
- Evite exponer la cámara de tablero a la luz solar directa o a una luz ultravioleta intensa durante períodos extensos.
- No coloque ningún objeto sobre la cámara de tablero ni dejar caer objetos sobre esta.
- No deje caer la cámara de tablero ni la someta a impactos fuertes.
- No exponga la cámara de tablero a cambios de temperaturas repentinos y grandes. Esto podría provocar una condensación de humedad dentro de la humedad, lo que a su vez podría provocar daños en el dispositivo. En caso de que se produzca condensación de humedad, espere a que el dispositivo se seque por completo antes de su uso.
- La superficie de la pantalla puede rayarse fácilmente. Evite tocarla con objetos puntiagudos. Para proteger la pantalla de rayaduras menores, se pueden utilizar protectores de pantalla genéricos no adhesivos diseñados específicamente para el uso en dispositivos portátiles con paneles LCD.
- Nunca limpie el dispositivo mientras está encendido. Utilice un paño suave y que no deje pelusa para limpiar la pantalla y el exterior del dispositivo.
- No utilice toallas de papel para limpiar la pantalla.
- Nunca intente desarmar, reparar o realizar alguna modificación al dispositivo. Desarmar, modificar o cualquier intento de reparación podría provocar daños al dispositivo, podría causar lesiones corporales o daños materiales y, además, se anulará la garantía.
- No almacene ni transporte líquidos inflamables, gases o materiales explosivos en el mismo compartimento que el dispositivo, sus partes o accesorios.
- Para desalentar los robos, no deje el dispositivo ni los accesorios a la vista en un vehículo sin supervisión.

- 
- El sobrecalentamiento podría causar daños al dispositivo.

## **Precauciones y avisos.**

- Por su propia seguridad, no utilice los controles del producto mientras conduce.
- Se requiere un soporte para ventana al utilizar la grabadora en un vehículo. Asegúrese de colocar la grabadora en un lugar adecuado a fin de evitar obstruir la visión del conductor o el despliegue de los airbags.
- Asegúrese de que ningún objeto esté bloqueando la lente de la cámara y que ningún objeto reflectante esté colocado cerca de la lente. Mantenga limpia la lente.
- Si el parabrisas del vehículo tiene un tinte con revestimiento, esto podría afectar la calidad de la grabación.

## **Precauciones de seguridad.**

### **Acerca de la carga.**

- Utilice solo el cargador suministrado con el dispositivo. El uso de otro tipo de cargador podría provocar averías y/o peligros.
- Este producto está diseñado para obtener alimentación a través de una unidad de alimentación clasificada y marcada como "LPS" (fuente de alimentación limitada) y con una clasificación de salida de + 5 V de CC / 1,0 A.

### **Acerca del cargador.**

- No utilice el cargador en un ambiente de humedad elevada. Nunca toque el cargador con las manos o pies húmedos.
- Permita una ventilación adecuada alrededor del cargador cuando lo emplee para utilizar el dispositivo o cargar la batería. No cubra el cargador con papel u otros objetos que reduzcan la refrigeración. No utilice el cargador mientras está dentro de una funda de transporte.
- Conecte el cargador a una fuente de alimentación adecuada (requisitos de tensión en el embalaje).
- No utilice el cargador si el cable se ha dañado.
- No intente reparar la unidad. No existen piezas dentro de la unidad que el usuario pueda reparar. Reemplace la unidad si está dañada o si se la expuso a una humedad excesiva.

---

## Acerca de la batería.

¡**PRECAUCIÓN!** Esta unidad contiene una batería de iones de litio interna que no se puede reemplazar. La batería puede estallar o explotar y liberar químicos peligrosos. Para reducir el riesgo de incendios o quemaduras, no desarme, aplaste, perforo ni arroje la batería al fuego o agua.

- Utilice una batería especificada en la unidad.
- Instrucciones importantes (solo para el personal de servicio técnico)
  - ¡Precaución! Existe un riesgo de explosión si la batería se reemplaza por una del tipo incorrecto. Deseche las baterías usadas de acuerdo con las instrucciones.
  - Reemplace solo por una de tipo equivalente recomendada por el fabricante.
  - La batería deberá reciclarse o desecharse de forma correcta.
  - Utilice la batería solo en el equipo especificado.

## Acerca del GPS.

- El GPS es operado por el Gobierno de EE. UU., quien es el único responsable de su desempeño. Cualquier cambio en el sistema de GPS puede afectar la precisión del GPS.
- Las señales satelitales del GPS no pueden atravesar los materiales sólidos (excepto el vidrio). Cuando esté dentro de un túnel o edificación, no estará disponible el posicionamiento por GPS. La recepción de la señal puede verse afectada por situaciones, como el clima adverso o los obstáculos aéreos de gran densidad (por ejemplo, árboles, túneles, viaductos y edificios altos).
- Los datos de posicionamiento por GPS sirven solo de referencia.

---

# Garantía.

## Garantía limitada de Magellan

Todos los receptores del sistema de posicionamiento de Magellan (GPS) son ayudas de navegación y no tienen la intención de reemplazar otros medios de navegación. Se recomienda al comprador realizar un trazado de posición cuidadoso y aplicar su buen criterio. LEA CUIDADOSAMENTE LA GUÍA DEL USUARIO ANTES DE USAR EL PRODUCTO.

### 1. GARANTÍA DE MAGELLAN

(a) MITAC Digital Corp. ("Magellan") garantiza que sus receptores GPS y accesorios de hardware no presentan defectos de materiales y mano de obra y se ajustarán a las especificaciones publicadas por el producto durante un período de un año desde la fecha de compra original.

ESTA GARANTÍA SOLO APLICA AL COMPRADOR ORIGINAL DEL PRODUCTO.

(b) En el caso de un defecto, Magellan, a su discreción, reparará o reemplazará el producto de hardware con un producto de clase o calidad similares, que pueden ser nuevos o reacondicionados, sin cargo alguno para el comprador por las partes o la mano de obra. El límite de la responsabilidad de Magellan según la garantía limitada será el precio real del producto cuando el cliente realiza a devolución a Magellan para su reparación menos una cantidad razonable por uso, tal como Magellan determine a su sola discreción. El producto reparado o reemplazado estará cubierto por una garantía de 90 días desde la fecha de embarque de devolución, o el período restante de la garantía original, el que sea más largo.

(c) Magellan garantiza que los productos de software o el software incluido en los productos de hardware estarán libres de defectos en los medios por un período de 30 días desde la fecha de envío y que se ajustarán sustancialmente a la documentación actual del usuario proporcionada con el software (incluyendo las actualizaciones del mismo). La única obligación de Magellan será la corrección o reemplazo del medio o del software de manera que se ajuste sustancialmente a la documentación actual del usuario. Magellan no garantiza que el software cumplirá con los requisitos del cliente o que su funcionamiento será ininterrumpido, libre de errores o de virus. El comprador asume todo el riesgo al usar el software.

### 2. DERECHO DEL COMPRADOR

EL DERECHO EXCLUSIVO DEL COMPRADOR BAJO LA PRESENTE GARANTÍA ESCRITA O CUALQUIER GARANTÍA IMPLÍCITA SE LIMITARÁ A LA REPARACIÓN O REEMPLAZO, A DISCRECIÓN DE MAGELLAN, DE CUALQUIER PIEZA DEFECTUOSA DEL RECEPTOR O ACCESORIOS QUE SE ENCUENTREN CUBIERTOS POR ESTA GARANTÍA. LAS REPARACIONES BAJO ESTA GARANTÍA SOLO SE REALIZARÁN EN UN CENTRO DE SERVICIO AUTORIZADO POR MAGELLAN. TODA REPARACIÓN REALIZADA EN UN CENTRO DE SERVICIO NO AUTORIZADO POR MAGELLAN DEJARÁ SIN EFECTO ESTA GARANTÍA.



---

### **3. OBLIGACIONES DEL COMPRADOR**

Para la reparación o reemplazo de un producto Magellan, el comprador debe obtener el número de Autorización de devolución de material (RMA) por parte del Servicio técnico de Magellan o enviar una solicitud de reparación a través de nuestra página web en [www.magellanGPS.com](http://www.magellanGPS.com), antes de enviarlo. El comprador debe devolver el producto con el porte pagado con una copia del recibo original de venta, la dirección de devolución del comprador y el número de RMA claramente impreso en la parte externa del paquete a la dirección del Servicio técnico autorizado de Magellan proporcionado por Magellan con el número de RMA. Magellan se reserva el derecho de rechazar brindar el servicio libre de cargo si no se proporciona el comprobante de venta o si la información está incompleta o ilegible o si el número de serie se ha alterado o eliminado. Magellan no será responsable por cualquier pérdida o daño del producto durante su transporte o envío para reparación. Se recomienda un seguro. Magellan recomienda el uso de un método de envío con opción de seguimiento, tal como UPS o FedEx cuando devuelve un producto para servicio.

### **4. LÍMITE DE GARANTÍA IMPLÍCITA**

Salvo lo dispuesto en el ítem 1 líneas arriba, se exonera de toda garantía expresa o implícita, incluyendo aquellas de uso para un propósito específico o de comerciabilidad, Y DE SER APLICABLE, DE TODA GARANTÍA IMPLÍCITA BAJO EL ARTÍCULO 35 DE LA CONVENCIÓN DE LAS NACIONES UNIDAS SOBRE LOS CONTRATOS DE COMPRAVENTA INTERNACIONAL DE MERCADERÍAS. Algunas leyes nacionales, estatales o locales no permiten la limitación de la duración de garantías implícitas, en cuyo caso la limitación anterior no se aplicaría.

### **5. EXCLUSIONES**

Quedan excluidos de la cobertura de garantía los siguientes casos:

- (a) mantenimiento periódico y reparación o reemplazo de piezas debido al desgaste normal de uso;
- (b) baterías;
- (c) acabados;
- (d) instalación o defectos resultantes de la instalación;
- (e) cualquier daño resultante de (i) envío, uso indebido, abuso, negligencia, manipulación, humedad, líquidos, proximidad o exposición al calor, o uso indebido; (ii) desastres tales como incendios, inundaciones, viento y rayos; (iii) acoplamientos o modificaciones no autorizadas;
- (f) servicio o intento de servicio realizado por cualquier persona distinta a un Centro de servicio autorizado de Magellan.

---

(g) todo producto, componentes o piezas no fabricadas por Magellan.

(h) que el receptor esté libre de reclamos por incumplimiento de cualquier patente, marca registrada, derecho de autor y otro derecho propietario, incluyendo secretos comerciales.

(i) toda demanda por accidente, como resultado de transmisiones imprecisas del satélite. Se pueden obtener transmisiones inexactas si se cambia la posición, estado, o geometría de un satélite, o por modificaciones en el receptor que pueda requerir debido a cualquier cambio en el GPS.

[Nota: El receptor GPS de Magellan usa GPS o GPS+GLONASS para obtener información de posición, velocidad y tiempo. El GPS está regido por el gobierno de los EE.UU. y GLONASS es el Sistema Mundial de Navegación por Satélite de la Federación de Rusia, quienes son responsables exclusivos por la precisión y mantenimiento de sus sistemas. Ciertas condiciones pueden causar inexactitud que podría requerir modificaciones al receptor. Ejemplos de dichas condiciones incluyen pero no se limitan a cambios en la transmisión GPS o GLONASS].

Abrir, desmantelar o reparar este producto por alguien distinto a un Centro de servicio autorizado de Magellan dejará sin efecto esta garantía.

## **6. EXCLUSIÓN DE DAÑOS ACCIDENTALES O CONSECUENTES**

(a) MAGELLAN NO TENDRÁ NINGUNA RESPONSABILIDAD FRENTE AL COMPRADOR.

(b) O CUALQUIER OTRA PERSONA POR CUALQUIER DAÑO INDIRECTO, INCIDENTAL O CONSECUENTE CUALESQUIERA, INCLUYENDO, PERO SIN LIMITARSE A LA PÉRDIDA DE GANANCIAS, DAÑOS QUE SURJAN DE UN RETRASO O PÉRDIDA DE USO, O QUE DERIVEN DEL INCUMPLIMIENTO DE ESTA GARANTÍA O DE TODA GARANTÍA IMPLÍCITA INCLUSO SI LO CAUSÓ LA NEGLIGENCIA U OTRA FALTA DE MAGELLAN O EL USO NEGLIGENTE DEL PRODUCTO. BAJO NINGÚN CONCEPTO MAGELLAN SERÁ RESPONSABLE POR DICHOS DAÑOS, INCLUSO CUANDO SE HUBIERA ADVERTIDO A MAGELLAN DE LA POSIBILIDAD DE TALES DAÑOS.

(c) Algunas leyes nacionales, estatales o locales no permiten la exclusión o limitación de daños incidentales o consecuentes, en cuyo caso la limitación o exclusión anterior no se aplicaría.

---

## 7. ACUERDO COMPLETO

(a) Esta garantía escrita constituye el acuerdo completo, final y exclusivo entre Magellan y el comprador con respecto a la calidad de desempeño de los bienes y todas las garantías y representaciones. ESTA GARANTÍA ESTABLECE TODAS LAS RESPONSABILIDADES DE MAGELLAN CON RESPECTO A ESTE PRODUCTO. ESTA GARANTÍA LE CONFIERE ALGUNOS DERECHOS ESPECÍFICOS. USTED PODRÍA TENER OTROS DERECHOS QUE VARIAN DE LOCALIDAD EN LOCALIDAD Y CIERTAS LIMITACIONES QUE SE INCLUYEN EN ESTA GARANTÍA NO APLICARÍAN.

(b) Si alguna parte de esta garantía limitada se considera inválida o no ejecutable, la garantía limitada restante permanecerá en plena vigencia.

La presente garantía limitada está regida por las leyes del Estado de California, independientemente de su conflicto con las provisiones legales o de la ONU. La Convención de las Naciones Unidas sobre los Contratos de Compraventa Internacional de Mercaderías beneficiará a Magellan, sus sucesores y cesionarios. Esta garantía no afecta los derechos legales del consumidor bajo leyes aplicables vigentes en su localidad, ni los derechos del consumidor contra el vendedor que surjan del contrato de compra/venta.

Para mayor información en referencia a esta garantía limitada, por favor visite la página web de Magellan en [magellangps.com](http://magellangps.com) o contacte:

MiTAC Digital Corp. 279 E Arrow Hwy, San Dimas, CA 91773, USA

EE.UU. y Canadá: 800-707-9971

México 866-310-7223

---

## ¿Necesita soporte técnico?

Si necesita soporte técnico para su producto Magellan, visite [www.magellangps.com/support](http://www.magellangps.com/support) para respuestas a preguntas frecuentes.

Si aquí no puede encontrar una solución, puede contactar directamente a Soporte técnico de Magellan por correo electrónico a [support.us@cs.magellangps.com](mailto:support.us@cs.magellangps.com) o por teléfono al 800-707-9971.

Contáctese con nosotros  
[@MagellanGPS](#)



MiTAC Digital Corporation  
279 E Arrow Hwy, San Dimas, CA 91773 USA

[www.magellanGPS.com](http://www.magellanGPS.com)

112-0103-001

© 2016 MiTAC International Corporation. El logotipo de Magellan y Magellan son marcas registradas de MiTAC International Corporation, y OneTouch es una marca registrada de MiTAC International Corporation y se usan bajo licencia por MiTAC Digital Corporation. Todos los derechos reservados.  
Todas las demás marcas y marcas registradas son propiedad de sus respectivos propietarios.

# **Magellan MiVue**

**420/480D**

**Manuel d'utilisation**



---

# Sécurité.

Cet appareil Magellan est une caméra pour tableau de bord avec fonction d'enregistrement conçue pour vous aider à enregistrer des vidéos, à prendre des photos et à gérer le contenu de l'appareil.

Veillez vérifier auprès des autorités étatiques ou locales la réglementation applicable en matière de montage au pare-brise. Rendez-vous dans la boutique Magellan sur [magellanGPS.com](http://magellanGPS.com) pour obtenir d'autres solutions de montage.

Le chauffeur doit saisir les données ou programmer le récepteur Magellan seulement lorsque le véhicule est à l'arrêt. Seul un passager du véhicule peut saisir les données ou programmer l'appareil lorsque le véhicule est en mouvement. Il est de votre responsabilité de vous conformer à toutes les réglementations routières.

Chaque tentative est faite pour s'assurer que la base de données est exacte. Cependant, les routes, points d'intérêt (POI), commerces et services peuvent changer avec le temps.

Conserver le récepteur à l'abri des températures extrêmes. Par exemple, ne le laissez pas en plein soleil pendant une longue période. La température maximale de fonctionnement est de 140°F (60°C).

Au moment de monter l'appareil dans votre véhicule, que vous utilisiez le support pare-brise ou d'autres supports ou accessoires, veillez à ce que le conducteur ait toujours une vue dégagée de la route. Assurez-vous que le récepteur n'interfère pas avec le fonctionnement des dispositifs de sécurité du véhicule comme les coussins de sécurité, ou qu'il ne présente aucun risque pour les passagers du véhicule s'il venait à bouger pendant le trajet.

Vous assumez les risques associés aux dommages causés à votre véhicule ou aux occupants du véhicule comme étant le résultat de vos choix en matière de montage du récepteur.

La batterie est rechargeable et ne doit pas être enlevée. Si un remplacement de la batterie venait à s'avérer nécessaire, veuillez contacter le support technique de Magellan sur [support.magellanGPS.com](mailto:support.magellanGPS.com) ou 800-707-8871.

## Programme de reprise (Take-Back) de Magellan

Le programme de reprise de Magellan permet aux clients de recycler certains équipements Magellan. Dans le cadre de programme, tous les modèles GPS Magellan sont acceptés.

Rendez-vous sur [magellanGPS.com/Support](http://magellanGPS.com/Support) pour davantage de renseignements.

---

Dans certaines juridictions, les enregistrements audio nécessitent le consentement de toutes les parties avant de pouvoir commencer à enregistrer. Il est de votre responsabilité de connaître et de respecter les lois applicables dans votre juridiction quant aux enregistrements audio.

Dans certaines juridictions, prendre ou afficher publiquement des photographies ou vidéos de personnes ou de leurs véhicules avec ce produit peut être considéré comme une violation de la vie privée. Il est de votre responsabilité de connaître et de respecter les lois et droits applicables en matière de respect de la vie privée dans votre juridiction.

Avant d'utiliser la fixation ventouse sur votre pare-brise, consultez les lois locales et étatiques où vous roulez. Certaines lois interdisent ou restreignent l'utilisation des fixations ventouses sur les pare-brises de véhicules motorisés.

IL EST DE LA RESPONSABILITÉ DE L'UTILISATEUR DE MONTER ET D'UTILISER CET APPAREIL CONFORMÉMENT AUX LOIS ET DÉCRETS APPLICABLES.

**Déclaration CFC relative à l'exposition aux radiations des ondes radio**

1. Ce transmetteur ne doit pas être situé ou utilisé avec un autre transmetteur ou antenne.
2. Cet équipement est conforme avec les limites CFC d'exposition aux radiations dans un environnement non-contrôlé. Cet équipement doit être installé et utilisé avec une distance minimale de 20 centimètres entre le radiateur et vous.

Canal 1 Wi-Fi 5G réservé à une utilisation en intérieur.

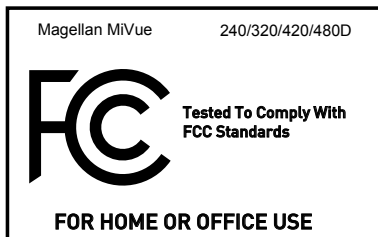

---

## **Table Of Contents.**

<b>Apprendre à connaître votre caméra embarquée.....</b>	<b>70</b>
<b>Réglage de votre caméra embarquée.....</b>	<b>72</b>
<b>Fonctionnement de votre caméra embarquée.....</b>	<b>77</b>
<b>Utilisation des alertes de la caméra de sécurité.....</b>	<b>84</b>
<b>Modifier les paramètres du système.....</b>	<b>86</b>
<b>Utilisation du gestionnaire MiVue Manager.....</b>	<b>92</b>
<b>Entretien de la caméra embarquée.....</b>	<b>94</b>
<b>Garantie Limitée.....</b>	<b>98</b>



# Apprendre à connaître votre caméra embarquée.

**Remarque:** Les images du produit et les captures d'écran dans ce guide peuvent différer légèrement de votre produit.

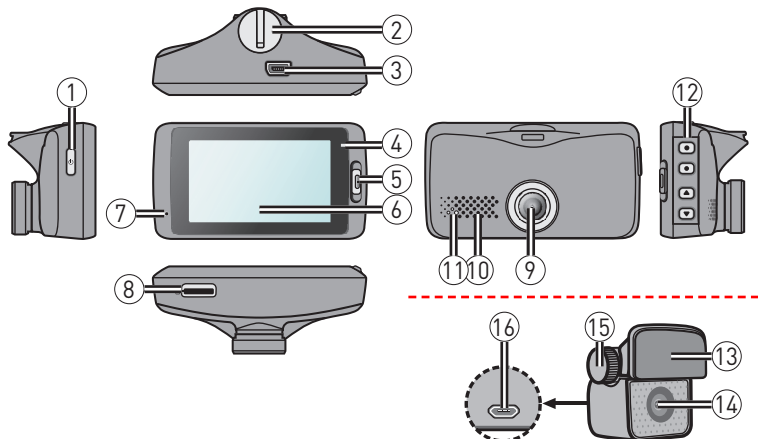

- |                                  |                               |                        |
|----------------------------------|-------------------------------|------------------------|
| ① Bouton marche/arrêt            | ⑦ Microphone                  | ⑬ Plaque de montage    |
| ② Socle de montage du dispositif | ⑧ Fente de la carte SD        | ⑭ Lentille de caméra   |
| ③ Connecteur mini-USB            | ⑨ Lentille de caméra          | ⑮ Boulon de fixation   |
| ④ Indicateur de système          | ⑩ Haut-parleur                | ⑯ Connecteur micro-USB |
| ⑤ Bouton Événement               | ⑪ Indicateur de stationnement |                        |
| ⑥ Écran ACL                      | ⑫ Touches de fonctions        |                        |

---

## Bouton marche/arrêt

- Appuyez sur ce bouton et maintenez-le pendant 2 secondes pour allumer et éteindre l'enregistreur manuellement.
- Lorsque l'enregistreur est activé, appuyez pour allumer et éteindre l'écran ACL.

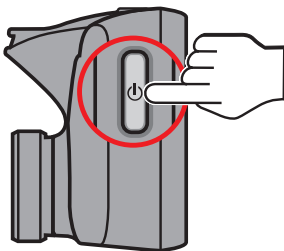

## Bouton Événement

Appuyez sur ce bouton pour démarrer manuellement l'enregistrement d'un événement.



## Voyants DEL

### ▪ Indicateur de système

S'illumine en vert pendant le chargement de l'enregistreur. Au cours du chargement, la lumière DEL clignotera en vert et orange pendant l'enregistrement.

### ▪ Indicateur de stationnement

Clignote en rouge pendant l'enregistrement en stationnement.

# Réglage de votre caméra embarquée.

## Utiliser votre caméra embarquée dans un véhicule.

### Remarque:

- Placez la caméra embarquée près du rétroviseur pour des enregistrements de haute qualité.
- Respectez les lois et réglementations locales concernant l'installation de votre caméra embarquée ainsi que l'enregistrement vidéo avec l'enregistreur DVR de votre caméra embarquée.
- Si le pare-brise de votre véhicule est teinté, la réception du GPS peut être affectée. Dans ce cas, installez votre appareil près d'une « zone claire ».
- Le système étalonne automatiquement le dispositif G-sensor lors du démarrage. Pour éviter tout dysfonctionnement du G-sensor, allumez toujours l'appareil APRÈS l'avoir installé dans le véhicule.

Stationnez le véhicule sur un terrain plat. Ensuite, fixez votre enregistreur dans votre véhicule.

1. Fixez l'enregistreur.

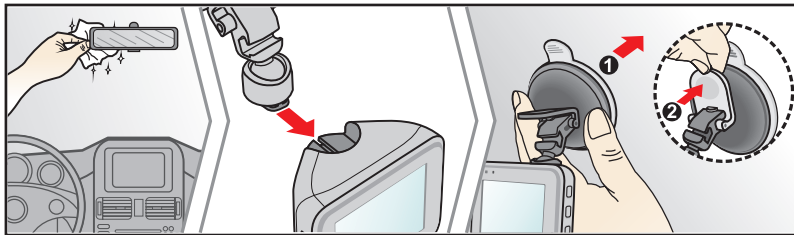

## 2. Montez la caméra arrière.

Avant de coller la plaque de montage, nettoyer le pare-brise avec l'alcool isopropylique.

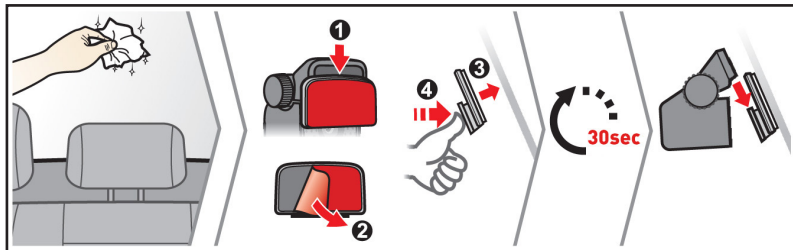

**Note:** If tape adhesion does not perform well, replace the tape with a new one.

## 3. Ajustez l'angle de la lentille.

Veillez à ce que la vue de la caméra soit de niveau avec le sol et que l'horizon soit légèrement en bas du milieu de l'écran de la caméra.

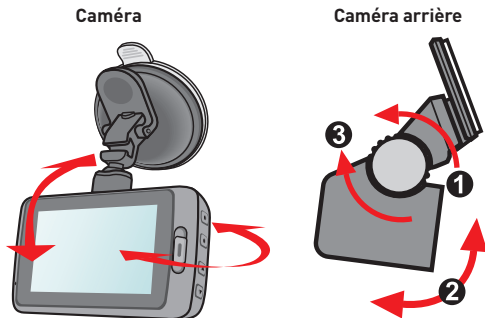

#### 4. Branchez le câble.

Pour éviter l'interférence avec la conduite, faites passer les câbles en suivant le plafond et le montant avant. Assurez-vous que le câble ne nuit pas aux coussins gonflables ou autres dispositifs de sécurité.

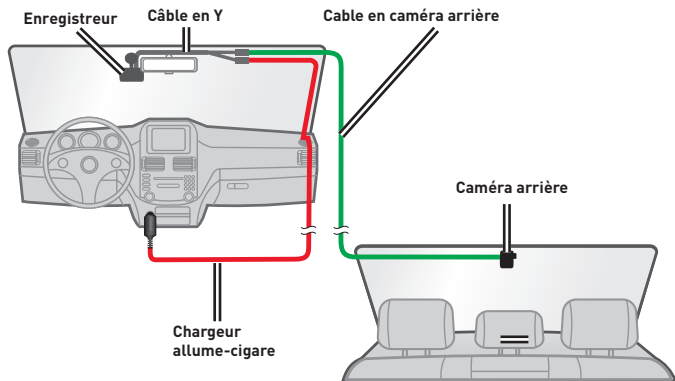

#### Remarque:

- Les illustrations pour l'installation sont à titre de référence uniquement. L'emplacement de l'appareil et du câble peut varier selon le modèle de votre véhicule. Si vous rencontrez des problèmes lors de l'installation, communiquez avec un professionnel (tel que le personnel d'entretien du véhicule) pour obtenir de l'aide.

---

## Insérer une carte mémoire.

Insérez une carte mémoire (inclus avec certains modèles) avant d'enregistrer.

1. Tenez la carte par les bords et insérez-la délicatement dans la fente avec l'étiquette en direction de l'arrière de la caméra embarquée.

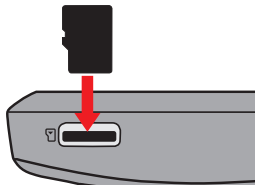

2. Pour retirer une carte, poussez délicatement le bord du haut vers l'intérieur afin de la dégager et retirez-la par la suite.

### Note:

- N'APPLIQUEZ PAS de pression sur le centre de la carte mémoire.
- Utilisez une carte mémoire de classe 10 avec au moins 8 Go de capacité et jusqu'à 128 Go.
- Votre caméra embarquée peut ne pas être compatible avec certaines marques de carte mémoire.
- Avant d'enregistrer, formatez la carte mémoire afin d'éviter les dysfonctions causées par les fichiers non créés par l'enregistreur.
- Mettez l'appareil hors tension avant de retirer la carte mémoire.

---

## Connexion à votre ordinateur.

Branchez votre caméra embarquée à votre ordinateur avec le câble USB pour accéder aux données de la carte mémoire:

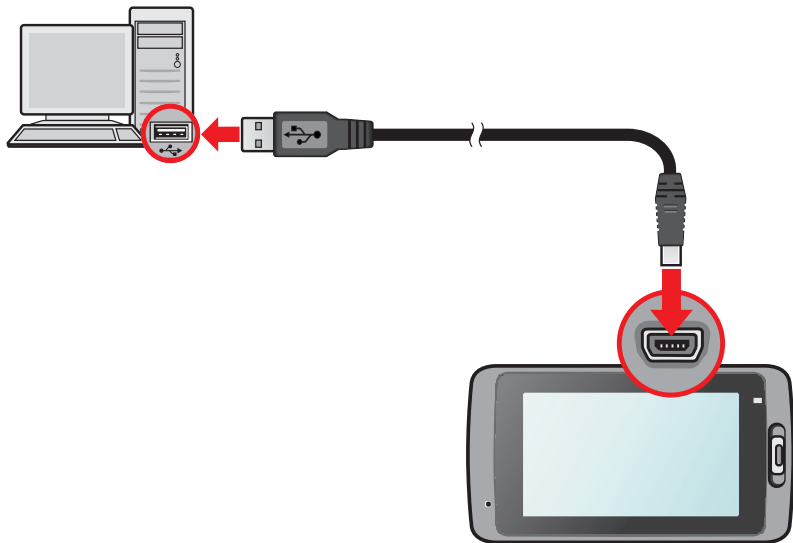

---

## Fonctionnement de votre caméra embarquée.

### Mise en tension de l'enregistreur.

Complétez l'installation selon les instructions de la section Utiliser votre caméra embarquée dans un véhicule . La caméra embarquée se met automatiquement sous tension au démarrage du moteur du véhicule.

### Redémarrer l'enregistreur.

Vous aurez besoin de réinitialiser le matériel lorsque la caméra embarquée arrête de répondre ou semble l'être. Appuyez sur le bouton Power et maintenez-le enfoncé jusqu'à la mise hors tension de la caméra embarquée. Appuyez de nouveau sur le bouton Power pour mettre la caméra embarquée sous tension

**Remarque:** Si la caméra embarquée ne s'éteint pas en appuyant sur le bouton Power, forcez la mise hors tension en insérant un trombone déplié ou un autre objet pointu dans le bouton d'arrêt en haut de l'appareil.

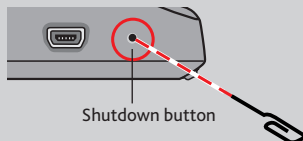







---

## Touches de fonctions

L'appareil offre quatre touches de fonctions pour contrôler les icônes correspondantes affichées sur l'écran ACL. La fonction d'une touche peut varier d'un écran à l'autre.





Exemple 1. Écran d'enregistrement



-  Ouvre l'écran du menu.
-  Entre en mode stationnement.
-  Ajoute une caméra de sécurité (vitesse) personnalisée.
-  Prend une photo.

Exemple 2. Menu screen



-  Agit comme le bouton RETOUR.
-  Agit comme le bouton ENTRÉE.
-  Se déplace vers l'option précédente.
-  Se déplace vers l'option suivante.

## Icônes de système

Les icônes de système dans le haut de l'écran fournissent des informations sur l'état de l'appareil. Les icônes affichées varient selon le modèle et l'état de votre caméra embarquée.

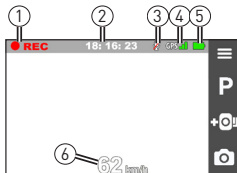

- ① Indicateur d'enregistrement
- ② Affichage de l'heure
- ③ Enregistrement avec le son (désactivé)
- ④ Signal GPS
- ⑤ Alimentation par pile
- ⑥ Vitesse actuelle

---

## Commutation d'écrans.

Une fois que vous connectez l'appareil photo arrière et commencer l'enregistrement, l'écran affiche le PIP de mode (picture-in-picture). Vous pouvez changer les images de la caméra avant et arrière en appuyant sur .

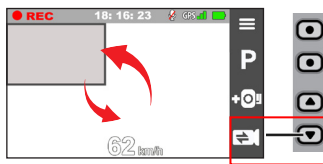





**Remarque:** Les fichiers vidéo enregistrés par les caméras avant et arrière seront enregistrés séparément dans les dossiers correspondants de la carte mémoire.

## Réglage de la date et de l'heure.

Afin de s'assurer que la date et l'heure de vos enregistrements sont exactes:

1. Appuyez sur .
2. Sélectionnez **System > Date / Time** et appuyez sur .
3. Sélectionnez **Use GPS time** ou **Manual**:

- **Use GPS time:** règle la date et l'heure selon votre localisation GPS actuelle.
- **Manual:** affiche l'écran de réglage de la date et l'heure.



Utilisez  /  pour ajuster la valeur du champ sélectionné > appuyez sur  et répétez cette étape pour modifier tous les champs. Appuyez sur  lorsque vous avez terminé.

---

## Enregistrement en mode conduite

### Enregistrement continu

Votre caméra embarquée commence automatiquement l'enregistrement continu quelques secondes après le démarrage. L'enregistrement peut être divisé en plusieurs clips vidéo, mais l'enregistrement ne s'arrêtera pas entre les clips.

- Appuyez sur  pour arrêter manuellement un enregistrement lorsqu'un enregistrement continu est en cours.
- Appuyez sur  pour retourner à l'écran d'enregistrement et reprendre l'enregistrement continu.
- Les enregistrements continus sont enregistrés dans « Lecture de fichier » dans la catégorie **Video**.

### Enregistrement des événements

Si un choc soudain, une conduite à grande vitesse ou une collision accidentelle se produit, le détecteur G-sensor de la caméra embarquée lui signale d'enregistrer l'événement.

Sélectionnez  > **Video Recording** > **G-Sensor Sensitivity** pour modifier la sensibilité du capteur pour l'enregistrement des événements (6 niveaux, de **Low** à **High**).





- Appuyez sur le bouton Event de votre caméra embarquée pour démarrer manuellement un enregistrement d'événement alors que l'enregistrement continu est en cours.
- Les enregistrements d'événements sont enregistrés dans « Lecture de fichier » dans la catégorie **Event**.

### Enregistrement en mode Stationnement

Votre caméra embarquée supporte l'enregistrement en mode stationnement. Selon la durée de stationnement de votre voiture, vous aurez besoin d'une source d'alimentation additionnelle (un câble d'alimentation sans coupure, par ex.) pour



---

enregistrer des vidéos en mode stationnement.

- Le mode stationnement est désactivé par défaut. Pour activer le mode stationnement, sélectionnez  > **Parking Mode** > **Detection** > **On**.
  - Avant d'activer le mode Stationnement, vérifiez l'espace mémoire de votre appareil. Allez à  > **System** > **Storage Allocation** pour allouer un espace pour l'enregistrement en stationnement. La modification de l'attribution de ressources efface la carte mémoire; il faut donc le cas échéant enregistrer les vidéos et les photos sur votre ordinateur en premier.
  - Lorsque le mode stationnement est activé, votre caméra embarquée y entre lorsque :
    - vous coupez l'alimentation de l'appareil en arrêtant le véhicule, en enlevant le câble d'alimentation ou en arrêtant le véhicule pendant environ cinq minutes, ou
    - vous appuyez sur  pendant l'enregistrement continu pour démarrer le mode Stationnement.
- \* La fonctionnalité est amorcée par le G-sensor de la caméra embarquée. Vous pouvez modifier la configuration en sélectionnant  > **Parking Mode** > **Auto Entry**.
- Appuyez sur  pour sortir du mode Stationnement et reprendre l'enregistrement continu.
  - Si des mouvements sont détectés et enregistrés en mode Stationnement, vous serez invité à visionner des vidéos à la fin du mode stationnement.
  - Les enregistrements du mode stationnement sont enregistrés dans « Lecture de fichier » dans la catégorie **Parking**.

## Mode Caméra

- Votre caméra embarquée vous permet de prendre des photos.

- 
- Appuyez sur  pour prendre une photo pendant que l'enregistrement est en cours (n'est pas disponible lorsque la caméra de recul est branchée).
  - Appuyez sur  > **Camera** > .
- Les photos sont enregistrées dans « Lecture de fichier » dans la catégorie **Photo**.

---

## Mode Lecture

Pour sélectionner une vidéo ou une photo pour la lecture :

1. Appuyez sur  > **File Playback**.
2. Sélectionnez **Video, Event, Parking** ou **Photo**.
3. Appuyez sur  /  pour sélectionner un fichier de la liste > appuyez sur  pour démarrer la lecture.
4. Pendant la lecture, vous pouvez :
  - appuyer sur  /  pour lire la vidéo précédente/suivante (pendant la lecture des vidéos).
  - appuyer sur  /  pour afficher la photo précédente/suivante (pendant le visionnement des photos).
  - appuyer sur  pour revenir à la liste.
  - appuyer sur  pour afficher le menu contextuel pour sélectionner :
    - **Play/Pause** : démarre ou interrompt la lecture.
    - **Move to Event** : déplace le fichier vers la catégorie **Event**.
    - **Delete** : Supprime le fichier.

---

## Utilisation des alertes de la caméra de sécurité.

**Mise en garde :** Pour des raisons légales, la fonction de caméra de sécurité n'est pas disponible dans certains pays.

Vous pouvez recevoir des alertes pour vous avertir sur l'emplacement des caméras de sécurité (vitesse) pour que vous puissiez observer votre vitesse dans ces endroits.

- Vous recevrez des alertes lorsqu'une caméra de sécurité est aperçue et est positionnée dans une direction détectable. L'écran affiche l'alerte visuelle\* et fournit des avertissements sonores (bip, voix ou sourdine).

\* Les icônes affichées varient selon le type de caméra de sécurité :



caméra fixe



caméra de feu rouge



caméra mobile



caméra de vitesse moyenne



caméra de feu de circulation



caméra d'infraction au Code de la route.

- Lorsque le son de l'alerte est réglé pour émettre des bips :
  - Lorsque votre voiture s'approche d'une caméra de sécurité, vous entendrez un bip normal.
  - Lorsque votre voiture s'approche d'une caméra de sécurité à une vitesse supérieure au seuil accepté, vous entendrez un bip persistant tant que votre vitesse n'est pas réduite en deçà de la limite.

- 
- Lorsque votre voiture croise une caméra de sécurité, vous entendrez un bip différent.
  - Consultez la section Paramètres du système pour plus d'informations sur la modification des paramètres des alertes de la caméra de sécurité.





---

## Ajouter une caméra de sécurité

**Remarque :** Vous ne pouvez ajouter une caméra de sécurité personnalisée que lorsque la position GPS est établie.

Votre caméra embarquée vous permet de personnaliser la base de données de la caméra de sécurité. Vous pouvez ajouter jusqu'à 100 caméras de sécurité personnalisées sur votre caméra embarquée.

Pour configurer une caméra de sécurité personnalisée par défaut :

1. Appuyez sur  de l'écran d'enregistrement pour ajouter une caméra personnalisée à l'emplacement choisi. Vous entendrez maintenant les alertes de votre caméra embarquée lorsque vous passez à proximité de l'emplacement.
2. Pour visualiser les informations concernant les caméras de sécurité ajoutées, appuyez sur  > **SafetyCam** > **Custom SafetyCam** > sélectionnez la caméra de sécurité que vous voulez vérifier.
3. Appuyez sur  pour supprimer la caméra de sécurité personnalisée de la caméra embarquée.

## Mise à jour des données relatives aux caméras de sécurité

Magellan GPS ne garantit pas la disponibilité de données concernant tous les types et emplacements de caméras de sécurité puisque les caméras peuvent être retirées, déplacées, et de nouvelles caméras peuvent être installées.

Occasionnellement, Magellan GPS publie des mises à jour pour les données relatives aux caméras de sécurité. Visitez [magellangps.com](http://magellangps.com) pour des téléchargements.

## Modifier les paramètres du système.

Appuyez sur  pour personnaliser les paramètres de la caméra embarquée.

---

**Remarque** : Certaines options de paramètres peuvent ne pas être disponibles pour certains modèles MiVue.

- **File Playback**

Lit des vidéos et photos enregistrées.

---

- **Caméra**

Appuyez pour entrer en mode Caméra.

- **Enregistrement du son**

Ajustez les sons de vos enregistrements à **On** (par défaut) ou **Off**.

- **Sécurité au volant**

Réglez les fonctions avancées de sécurité au volant pour rendre votre conduite plus sécuritaire.

- Calibration : activez le système d'alerte de déviation de la délimitation de la voie et étalonnez le système :

1. Conduisez votre véhicule au milieu de la voie.
2. Demandez à un passager de sélectionner **Calibration** et suivez les instructions sur l'écran.

Étalonnez le système régulièrement afin d'obtenir des alertes précises.

- LDWS : Le paramètre par défaut est **Off**. Activez cette fonction en sélectionnant **Beep** ou **Voice**. Une fois activée, votre caméra embarquée vous avise lorsque la vitesse de votre voiture excède 60 km/h et si votre véhicule dévie de sa voie normale.
  - Réglage du rappel de phares : Le paramètre par défaut est **Off**. Une fois cette fonction activée, votre caméra embarquée vous avertit d'allumer les phares de votre véhicule autour du crépuscule.
  - Réglage de l'alerte de fatigue du conducteur : Le paramètre par défaut est **Off**. Une fois cette fonction activée, votre caméra embarquée vous prévient de prendre une pause après avoir conduit pendant une période de temps déterminée (**2 Hours**, **3 Hours** ou **4 Hours**).
  - Indicateur de conduite Éco : Le paramètre par défaut est **Off**. Une fois cette fonction activée, votre caméra embarquée affiche l'indicateur de conduite Éco sur l'écran. L'indicateur en couleur change (rouge, jaune, vert) selon votre conduite pour vous rappeler de conduire plus efficacement.
-

---

## ▪ SafetyCam

Réglez comment vous voulez être avisé pour les caméras de sécurité :

- Son de l'alerte : **Beep, Voice** ou **Mute**.
- Distance de l'alerte : **Short, Medium** ou **Long**.
- Méthode de l'alerte : **Smart Alert** et **Standard Alert**.
- Seuil : Règle la vitesse au-delà de laquelle votre caméra embarquée commence à fournir des alertes.
- Alerte de vitesse programmée : Établit la limite de la vitesse programmée. Votre caméra embarquée vous avertit lorsque votre vitesse excède la vitesse programmée établie.
- SafetyCam personnalisée : Énumère toutes les caméras de sécurité ajoutées (triées par date de création).

## ▪ Mode Stationnement

Modifiez les paramètres du mode stationnement :

- Détection : Une fois cette fonction activée, votre caméra embarquée commence automatiquement l'enregistrement lorsqu'elle détecte des mouvements ou si un événement se produit en mode stationnement.
- Méthode de détection : **Only G-sensor, Only Motion** ou **Both Motion & G-sensor**.
- Entrée auto : Établit le mode (**Low, Medium, High** ou **Manual**) pour que votre caméra embarquée entre en mode de stationnement automatiquement.
- Détection de mouvement : Établit le niveau de sensibilité (**Low, Medium** ou **High**).
- Sensibilité du G-Sensor : Établit le niveau de sensibilité du G-sensor (**Low, Medium, ou High**) pour permettre le démarrage automatique de l'enregistrement lorsque votre caméra embarquée est en mode stationnement.
- Voyant DEL : Règle le voyant DEL des enregistrements du mode stationnement (**On** ou **Off**).

---

## ▪ Enregistrement vidéo

Modifie les paramètres d'enregistrement, y compris :

- Longueur des clips vidéos : Établit la longueur de chaque clip vidéo pour l'enregistrement continu (**1 min, 3 min, ou 5 min**).
- EV : Établit le niveau approprié d'exposition (-1 ~ +1) pour ajuster la luminosité de l'image (le paramètre par défaut est 0).
- Sensibilité du G-Sensor : Établit le niveau de sensibilité du G-sensor (6 niveaux de **Low à High**) pour permettre le démarrage automatique de l'enregistrement d'un événement lorsque l'enregistrement continu est en cours.
- Étampes : Établit **Coordinates** ou **G-Sensor** à être affiché sur les vidéos enregistrés.

---

## ▪ **Système**

Modifie les paramètres du système de votre caméra embarquée.

- Satellites :Affiche l'état de la réception du signal GPS/GLONASS.
- Date/Heure :Établit la date et l'heure. Consultez la section **Réglage de la date et heure** pour plus d'informations.
- Son du système :Active ou désactive les sons d'avertissement du système.
- Volume:Règle le niveau du volume.
- Mise en veille de l'écran ACL : Sélectionnez **Always On** pour maintenir l'écran ACL allumé ou réglez la minuterie pour l'éteindre automatiquement (**10 sec, 1 min ou 3 min**) après le démarrage de l'enregistrement. La sélection de **Stand-by** met l'écran ACL hors tension (après un temps spécifié) mais continue à afficher les informations sur l'heure et la vitesse.
- Langue :Établit la langue de préférence.
- Unité de distance :Établit l'unité de distance de préférence (MPH ou KM/H).
- Attribution d'espace mémoire : Votre caméra embarquée offre 3 configurations de mémoire par défaut pour la conservation des vidéos (Enregistrements continus, enregistrements d'événements, enregistrements en stationnement) et des photos. Sélectionnez la configuration appropriée selon votre utilisation.
- Rétablir les paramètres par défaut :Rétablit les paramètres d'usine par défaut du système.
- Version :Affiche les informations sur le logiciel.

## ▪ **Formater**

Formate une carte mémoire et efface toutes les données.

---

## Utilisation du gestionnaire MiVue Manager.

La vidéo enregistrée, ainsi que les données de GPS et de l'incident s'enregistrent automatiquement pour faciliter la visualisation et le partage en utilisant le gestionnaire MiVue Manager ou l'application MiVue.

**Remarque :** Les fonctionnalités ne sont pas toutes disponibles sur tous les modèles.

### Installation du gestionnaire MiVue Manager

Téléchargez MiVue Manager pour Windows ou Mac à partir de [support.magellangps.com](http://support.magellangps.com) et suivez les messages sur l'écran pour l'installer.

### Lecture des fichiers enregistrés

1. Retirez la carte mémoire de votre caméra embarquée.
2. Accédez à la carte mémoire à partir de votre ordinateur à l'aide d'un lecteur de carte. Il est recommandé de copier les fichiers enregistrés sur votre ordinateur pour les sauvegarder et les lire.

Vous pouvez également brancher votre caméra embarquée avec la carte SD insérée à votre ordinateur à l'aide d'un câble USB pour réviser, lire et enregistrer les fichiers.

3. Démarrez MiVue Manager sur votre ordinateur.
  - Par défaut, MiVue Manager affiche le calendrier et la liste des fichiers à droite.
  - En présence d'un fichier enregistré, la date sera identifiée avec la marque « ● ». Cliquez sur cette date pour afficher les fichiers enregistrés ce jour.
  - Choisissez le type de fichier à être affiché : Événement / Normal / Stationnement.
  - Cliquez sur **All** pour afficher tous les fichiers dans le dossier actuel. Cliquez sur **Calendar** pour retourner à la vue du calendrier.

1. Double-cliquez sur un fichier de la liste de fichiers pour commencer la lecture.

Les commandes de la lecture sont décrites comme suit :

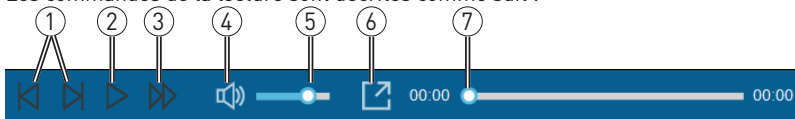

- |                                         |                                                     |                                                                                                                                                            |
|-----------------------------------------|-----------------------------------------------------|------------------------------------------------------------------------------------------------------------------------------------------------------------|
| ① Passer au fichier suivant/ précédent. | ④ Activer/désactiver la mise en sourdine du volume. | ⑦ Afficher la progression de la lecture. Cliquez sur la barre ou faites glisser le curseur de défilement pour passer directement à ce point dans la vidéo. |
| ② Démarrer/arrêter la lecture.          | ⑤ Régler le niveau du volume.                       |                                                                                                                                                            |
| ③ Modifier la vitesse de lecture.       | ⑥ Visionner la vidéo en plein écran.                |                                                                                                                                                            |

Pendant la lecture, visionnez plus d'informations sur la conduite à partir du tableau de bord et le graphique du G-sensor affiché au-dessous de l'écran de lecture de la vidéo.

- Cliquez sur  du panneau du tableau de bord pour afficher l'écran de la carte routière. L'écran de la carte routière pourrait ne pas s'afficher si votre ordinateur n'est pas connecté à l'Internet ou si le modèle du MiVue ne supporte pas la fonction GPS.
- Le graphique sinusoïdal sur 3 axes du G-sensor affiche les données concernant le mouvement de la voiture avant/recul (X), vers la droite/gauche (Y) et vers le haut/bas (Z).

La barre d'outils permet d'effectuer ce qui suit :

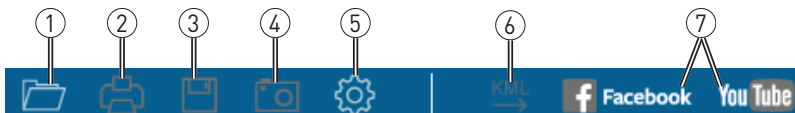



- 
- ① Sélection du dossier où les fichiers sont enregistrés.
  - ② Aperçu/impression de l'image actuelle.
  - ③ Enregistrement des fichiers sur votre ordinateur.
  - ④ Capture/enregistrement de l'image vidéo sur votre ordinateur.
  - ⑤ Ouverture du menu Paramètres.\*
  - ⑥ Exportation et enregistrement des informations sur le GPS en format KML sur votre ordinateur.
  - ⑦ Télécharger des fichiers sur Facebook et YouTube.

\*Les éléments des paramètres comportent :

- Changer de langue : Règle la langue d'affichage du MiVue Manager.
- Changer l'habillage : Règle la gamme de couleurs du MiVue Manager.
- Vérifier pour des mises à jour : Vérifiez si de nouvelles versions de MiVue Manager sont disponibles. L'accès à l'Internet est requis pour cette fonctionnalité.
- À propos : Affiche les informations sur la version et les droits d'auteur du MiVue Manager.

## Entretien de la caméra embarquée.

Prenez soin de votre caméra embarquée afin d'assurer le bon fonctionnement et réduire les risques de dommages.

- Protégez votre caméra embarquée contre l'humidité excessive et les températures extrêmes.
- Évitez d'exposer votre caméra embarquée à la lumière solaire et aux puissants rayons UV pour de longues périodes.
- Ne placez rien au-dessus de votre caméra embarquée et ne laissez pas tomber des objets sur elle.
- Ne laissez pas tomber votre caméra embarquée et ne la soumettez pas à de violents chocs.

- 
- Ne soumettez pas votre caméra embarquée à des variations soudaines et extrêmes de température. Ceci peut causer la condensation de l'humidité à l'intérieur de l'appareil et l'endommager. Dans l'éventualité de condensation d'humidité, séchez complètement l'appareil avant de l'utiliser.
  - La surface de l'écran peut être égratignée facilement. Évitez de la toucher avec des objets pointus. Les protecteurs génériques et non adhésifs d'écran, conçus spécifiquement pour les écrans ACL des appareils portables, peuvent être utilisés pour protéger contre les égratignures mineures.
  - Ne nettoyez jamais votre appareil lorsqu'il est branché. Utilisez un chiffon doux et sans fibres pour essuyer l'écran et l'extérieur de votre appareil.
  - N'utilisez pas du papier essuie-tout pour nettoyer l'écran.
  - N'essayez jamais de désassembler, réparer ou modifier votre appareil. Le désassemblage, la modification et toute tentative de réparation peuvent endommager l'appareil, causer des blessures ou endommager la propriété et annuleront toute garantie.
  - N'entreposez pas et ne transportez pas des liquides inflammables, des gaz ou des matériaux explosifs dans le même compartiment que l'appareil, ses pièces ou ses accessoires.
  - Pour décourager le vol, ne laissez pas l'appareil et ses accessoires en vue dans un véhicule non surveillé.
  - Une surchauffe peut endommager l'appareil.

## Précautions et avis

- Pour votre propre sécurité, ne manipulez pas les commandes du produit en conduisant.
- Un montage sur le pare-brise est requis pour utiliser l'enregistreur dans la voiture. Veillez à placer l'enregistreur dans un endroit approprié de manière qu'il n'obstrue pas la vue du conducteur et qu'il n'interfère pas avec le fonctionnement des coussins gonflables.
- Veillez à ce que rien ne bloque les lentilles de la caméra et qu'aucun objet réflé

- 
- chissant ne soit placé près des lentilles. Veuillez garder les lentilles propres.
  - Si le pare-brise est teinté avec un revêtement réfléchissant, la qualité de l'enregistrement peut être affectée.

## Précautions de sécurité

### À propos de la recharge

- Utilisez uniquement le chargeur fourni avec votre appareil. L'utilisation d'un autre type de chargeur peut causer une défectuosité ou un danger.
- Ce produit doit être alimenté par un bloc d'alimentation homologué identifié « LPS », « Limited Power Source » et dont le calibre est de + 5 V cc / 1,0 A.

### À propos du chargeur

- N'utilisez pas le chargeur dans un milieu très humide. Ne touchez jamais le chargeur si vos mains ou pieds sont mouillés.
- Assurez une ventilation adéquate autour du chargeur lorsqu'il est utilisé pour faire fonctionner l'appareil ou pour recharger la batterie. Ne couvrez pas le chargeur avec du papier ou d'autres objets qui nuisent au refroidissement. N'utilisez pas le chargeur pendant qu'il est dans une mallette de transport.
- Branchez le chargeur à une source d'alimentation appropriée (les exigences du courant sont indiquées sur la boîte).
- N'utilisez pas le chargeur si le cordon est endommagé.
- N'essayez pas d'effectuer un entretien de l'appareil. Aucune pièce interne ne nécessite un entretien. Remplacez l'appareil s'il est endommagé ou a été exposé à de l'humidité excessive.

### À propos de la batterie

**MISE EN GARDE !** Cet appareil contient une batterie interne au lithium non remplaçable. La batterie peut exploser, dégageant ainsi des produits chimiques dangereux. Pour réduire les risques d'incendie ou de brûlures, ne désassemblez pas, n'écrasez pas, ne percez pas la batterie et ne la jetez pas dans le feu ou dans l'eau.

- 
- Utilisez une batterie spécifiée pour cet équipement.
  - Instructions importantes (pour le personnel d'entretien uniquement)
    - Mise en garde ! Il y a risque d'explosion si la batterie est remplacée par une de type incorrect. Suivez les instructions pour éliminer les batteries usées.
    - Remplacez-la uniquement avec un type équivalent à celui recommandé par le fabricant.
    - La batterie doit être recyclée ou éliminée convenablement.
    - Utilisez la batterie uniquement dans l'équipement spécifié.

## À propos du GPS

- Le GPS est géré par le gouvernement américain qui est le seul responsable du rendement du système. Toute modification au système GPS peut affecter son exactitude.
- Les signaux du satellite GPS ne pénètrent pas les matériaux solides (à l'exception du verre). Lorsque vous êtes dans un bâtiment ou un tunnel, le positionnement GPS ne sera pas disponible. La réception du signal peut être affectée par certaines conditions telles que l'intempérie ou des obstacles denses (arbres, tunnels, viaducs, grands édifices, par exemple).
- Les données de positionnement du GPS sont à titre de référence uniquement.

---

# Garantie Limitée.

## Garantie Limitée Magellan

Tous les récepteurs GPS (système de positionnement global) Magellan sont des auxiliaires de navigation qui ne sont pas destinés à remplacer les autres méthodes de navigation. L'acheteur est conseillé d'effectuer le positionnement cartographique attentif et d'utiliser le bon sens. LISEZ LE GUIDE UTILISATEUR ATTENTIVEMENT AVANT D'UTILISER LE PRODUIT.

### 1. GARANTIE MAGELLAN.

(a) MiTAC Digital Corp. ("Magellan") vous certifie que les récepteurs GPS et les accessoires du produit ne contiennent aucune erreur de matériau ou de main d'œuvre, et lorsqu'il est utilisé dans les conditions normales spécifiées, il fonctionnera pendant un an à compter de la date où vous l'avez acheté. CETTE GARANTIE S'APPLIQUE UNIQUEMENT À L'ACHETEUR ORIGINAL DE CE PRODUIT.

(b) Dans le cas où le produit présenterait un défaut, Magellan, à sa convenance, réparera ou remplacera le produit par un produit de même type ou qualité, neuf ou réparé, sans frais de pièces ou de main d'œuvre pour l'acheteur. La limite de garantie de Magellan sous ce terme de garantie limitée sera du montant réel de l'achat du produit au moment où l'acheteur retourne le produit pour une réparation à Magellan après un certain temps d'usage, selon les déterminations de Magellan, à sa convenance. Le produit réparé ou remplacé sera garanti pendant 90 jours à compter de la date de renvoi, ou pendant le temps de la garantie originale, ce qui est le plus long.

(c) Magellan vous assure que les produits ou logiciels livrés sont exempts de tout défaut de média pendant 30 jours à compter de la date d'expédition et qu'ils sont conformes à la documentation de l'utilisateur livrée avec le logiciel (mises à jour incluses). La seule obligation de Magellan sera la correction ou le remplacement du média ou du logiciel pour les rendre conformes à la documentation de l'utilisateur. Magellan ne garanti pas que le logiciel réponde aux exigences de l'acheteur ou que son utilisation se fasse sans interruptions, sans erreur et sans virus. Tout risque d'utilisation du logiciel est de la responsabilité de l'acheteur.

2. RECOURS DE L'ACHETEUR. L'UNIQUE DROIT DE L'ACHETEUR SOUS CETTE GARANTIE OU TOUTE AUTRE GARANTIE IMPLIQUÉE SE LIMITE A LA REPARATION OU REMPLACEMENT, A LA CONVENANCE DE MAGELLAN, DE TOUTE PIECE DEFECTUEUSE DU RECEPTEUR OU DES ACCESSOIRES.

COUVERTS PAR CETTE GARANTIE. LES REPARATIONS COMPRISES DANS CETTE GARANTIE DOIVENT ETRE FAITES DANS UN CENTRE DE SERVICES AGREE PAR MAGELLAN. TOUTE REPARATION FAITE DANS UN CENTRE DE SERVICES NON-AGREE PAR MAGELLAN NE SERA PAS COUVERTE PAR CETTE GARANTIE.

---

3. OBLIGATIONS DE L'ACHETEUR. Pour solliciter une réparation ou le remplacement d'un produit Magellan, l'acheteur doit obtenir un numéro RMA d'autorisation de retour de matériel (Return Materials Authorization) du support technique de Magellan ou envoyer une sollicitation de réparation via notre site [www.magellanGPS.com](http://www.magellanGPS.com), avant expédition. L'acheteur doit retourner le produit port payé avec une copie du reçu de vente original, l'adresse de l'acheteur et le numéro RMA lisible sur l'extérieur du paquet et adressé au Centre de services agréé par Magellan à l'adresse fournie par Magellan avec le numéro RMA. Magellan se réserve le droit de refuser la réalisation de services sans frais si le reçu de vente n'est pas fourni, si les informations sont incomplètes ou illisibles, ou si le numéro de série a été modifié ou effacé. Magellan n'est pas tenu responsable des dommages ou de la perte du produit lorsqu'il est en transit ou expédié pour réparation. Assurance recommandée. Magellan recommande l'utilisation d'une méthode d'expédition avec suivi, telle que UPS ou FedEx pour expédier un produit au service de réparation.

4. LIMITATION DES GARANTIES IMPLICITES. Sauf pour ce qui est décrit au 1 ci-dessus, toutes les autres garanties implicites ou exprimées, incluant ce lles à propos de l'adéquation à un usage particulier de qualité marchande, sont refusées par la présente ET, SI APPLICABLES, LES GARANTIES IMPLICITES DE L'ARTICLE 35 DE LA CONVENTION DES NATIONS UNIES A PROPOS DES CONTRATS POUR LA VENTE INTERNATIONALE DE MARCHANDISES. Certaines lois nationales, étatiques ou locales ne tolèrent pas de limitations de durée des garanties implicites, de sorte que la limitation peut ne pas vous concerner.

5. EXCLUSIONS. Ce qui suit est exclu de la couverture de la garantie :

- (a) manutention et réparation ou remplacement périodique de pièces due à l'usure normale;
- (b) batteries;
- (c) finitions ;
- (d) installations ou défauts résultants de l'installation;
- (e) dommages résultants de (i) l'expédition, de la mauvaise utilisation, de la négligence, de l'altération, de la présence d'humidité et/ou de liquides, de la proximité ou de l'exposition à une source de chaleur, d'un usage abusif; (ii) d'accidents tels que les incendies, les inondations, le vent et la foudre; (iii) accessoires ou modifications non-autorisés;
- (f) réparation ou tentative de réparation par toute personne autre qu'un centre de service agréé par Magellan;

---

(g) tout produit, accessoire ou pièce non-fabriqu e par Magellan,

(h) que le r ecepteur est libre de toute r eclamation de violation de brevets, de marques d epos ees, de copyright ou autre droit de propri et e, y compris des secrets de fabrication

(i) tout dommage li e  a un accident r esultant de transmissions satellite inexactes. Des transmissions inexactes peuvent  tre g en er ees par des changements de position, de sant e ou de g eom etrie d'un satellite, ou par des modifications au r ecepteur pouvant  tre n ecessaires   cause de changements dans le GPS. [Remarque : Les r ecepteurs GPS Magellan utilisent GPS ou GPS+GLONASS pour obtenir des informations sur une position, la vitesse ou l'heure. Le GPS est exploit e par le Gouvernement des  tats-Unis et GLONASS est le syst eme mondial de satellite de navigation de la f ederation Russe, qui sont les seuls responsables de l'exactitude et de la manutention de leurs syst emes. Certaines conditions peuvent causer des inexactitudes qui peuvent exiger que le r ecepteur soit modifi e. Des exemples de telles conditions incluent mais ne se limitent pas   des modifications de la transmission du GPS ou du GLONASS.].

L'ouverture, le d emontage ou la r eparation de ce produit par toute personne autre qu'un centre de service agr e par Magellan annulera cette garantie.

#### 6. EXCLUSION DE DOMMAGES INDIRECTS OU ACCIDENTELS.

(a) NI MAGELLAN NI AUCUNE AUTRE PERSONNE NE SONT TENUS RESPONSABLES ENVERS L'ACHETEUR

(b) DES DOMMAGES INDIRECTS, ACCIDENTELS OU CONSECUTIFS, INCLUANTS MAIS NE SE LIMITANTS PAS A LA PERTE DE PROFITS, AUX DOMMAGES LI ES A UN RETARD OU A LA PERTE D'USAGE, OU QU'ILS RESULTENT D'UNE RUPTURE DE CETTE GARANTIE OU DE TOUTE AUTRE GARANTIE IMPLICITE M ME SI PROVOQU ES PAR LA NEGLIGENCE OU AUTRE FAUTE DE LA PART DE MAGELLAN OU PAR L'USAGE NEGLIGENT DE CE PRODUIT. MAGELLAN NE SERA EN AUCUN CAS TENU RESPONSABLE DE TELS DOMMAGES, M ME SI MAGELLAN A  T E AVIS E DE LA POSSIBILITE DE TELS DOMMAGES.

(c) Certaines lois nationales,  tatiques ou locales n'autorisent pas l'exclusion ou la limitation de dommages accidentels ou cons ecutifs, de sorte que la limitation ou l'exclusion ci-dessus peut ne pas vous concerner.

---

## 7. CONCLUSION DE L'ACCORD

(a) Cette garantie écrite est l'accord complet, final et exclusif entre Magellan et l'acheteur en ce qui concerne la qualité des performances de la marchandise et de toutes les garanties et déclarations. CETTE GARANTIE ETABLIT TOUTES LES RESPONSABILITÉS DE MAGELLAN CONCERNANT CE PRODUIT. CETTE GARANTIE VOUS CEDE DES DROITS SPÉCIFIQUES. VOUS POUVEZ AVOIR D'AUTRES DROITS QUI PEUVENT VARIER EN FONCTION DES REGIONS ET CERTAINES LIMITATIONS DE CETTE GARANTIE PEUVENT NE PAS VOUS CONCERNER.

(b) Si toute partie de cette garantie limitée est déclarée comme nulle ou inapplicable, les autres clauses de cette garantie limitée resteront pleinement applicables.

8. CHOIX DE LA LOI APPLICABLE. La présente garantie est régie par la législation de l'État de Californie, sans faire référence aux conflits législatifs ou à la Convention des Nations-Unies sur les contrats de vente internationale de produits, et bénéficiera à Magellan, à ses successeurs, et ses ayants droit. La présente garantie n'affecte aucun des droits octroyés au consommateur par les lois applicables dans sa localité, ou des droits découlants du contrat d'achat/de vente.

Pour plus d'informations en ce qui concerne cette garantie limitée, veuillez visiter le site de Magellan sur [www.magellangps.com](http://www.magellangps.com) ou contacter :

MiTAC Digital Corp. 279 E Arrow Hwy, San Dimas, CA 91773, USA

USA & Canada : 800-707-9971 Mexique : 866-310-7223



---

## Besoin de support technique?

Si vous avez besoin d'aide pour votre produit Magellan, rendez-vous sur [www.magellangps.com/support](http://www.magellangps.com/support) pour obtenir des réponses à la plupart des questions.

Si vous ne trouvez toujours pas la solution à votre problème, vous pouvez contacter l'assistance technique de Magellan directement par courriel à [support.us@cs.magellangps.com](mailto:support.us@cs.magellangps.com) ou appeler le 800-707-9971.

Rejoignez-nous sur  
[@MagellanGPS](#)



MiTAC Digital Corporation  
279 E Arrow Hwy, San Dimas, CA 91773 USA

[www.magellanGPS.com](http://www.magellanGPS.com)

112-0103-001

© 2016 MiTAC International Corporation. Le logo Magellan et Magellan sont des marques déposées de MiTAC International Corporation, et OneTouch est une marque déposée de MiTAC International Corporation et sont exploitées sous licence par MiTAC Digital Corporation. Tous droits réservés.

Toutes les autres marques et marques déposées sont la propriété de leurs propriétaires respectifs.