

SAMSUNG

HW-J250

User manual

Wireless Audio - Soundbar

Imagine the possibilities



Thank you for purchasing this Samsung product.
To receive more complete service, please register your product at
www.samsung.com/register

FEATURES

TV SoundConnect

TV SoundConnect lets you listen to audio from your TV on your Soundbar via a Bluetooth connection and lets you control the sound.

Special Sound Effects

You can select different Sound Effects - Voice (Red ) / Sports (Green ) / 3D Sound Plus (White ) / STANDARD (Original Sound) - depending on the type of content you want to enjoy.

Multi-function Remote Control

You can use the supplied remote control to control various operations with the simple press of a button.

USB Host Support

You can connect and play music files from external USB storage devices such as MP3 players, USB flash memory, etc. using the Soundbar's USB HOST function.

Bluetooth Function

You can connect a Bluetooth device to the Soundbar and enjoy music with high quality stereo sound, all without wires!

Using the Samsung Audio Remote App

To control the product with your Smart Device via the Samsung Audio Remote app, download the Samsung Audio Remote App by accessing the app through the Google Play store.

LICENSES



DOLBY
AUDIO

Manufactured under license from Dolby Laboratories. Dolby, Dolby Audio, Pro Logic, and the double-D symbol are trademarks of Dolby Laboratories.











For DTS patents, see <http://patents.dts.com>. Manufactured under license from DTS Licensing Limited. DTS, the Symbol, DTS in combination with the Symbol, and DTS 2.0 Channel are registered trademarks or trademarks of DTS, Inc. in the United States and/or other countries. © DTS, Inc. All Rights Reserved.

SAFETY INFORMATION

SAFETY WARNINGS

TO REDUCE THE RISK OF ELECTRIC SHOCK, DO NOT REMOVE THE COVER (OR BACK).
NO USER-SERVICEABLE PARTS ARE INSIDE. REFER SERVICING TO QUALIFIED SERVICE PERSONNEL.

 <div style="background-color: black; color: white; padding: 5px; text-align: center; font-weight: bold;">CAUTION</div> <div style="text-align: center; font-weight: bold;">RISK OF ELECTRIC SHOCK. DO NOT OPEN.</div> 		This symbol indicates that high voltage is present inside. It is dangerous to make any kind of contact with any internal part of this product.
		This symbol indicates that this product has included important literature concerning operation and maintenance.

	Class II product : This symbol indicates that it does not require a safety connection to electrical earth (ground).
	AC voltage : This symbol indicates that the rated voltage marked with the symbol is AC voltage.
	DC voltage : This symbol indicates that the rated voltage marked with the symbol is DC voltage.
	Caution, Consult instructions for use : This symbol instructs the user to consult the user manual for further safety related information.

WARNING : To reduce the risk of fire or electric shock, do not expose this appliance to rain or moisture.

CAUTION : TO PREVENT ELECTRIC SHOCK, MATCH WIDE BLADE OF PLUG TO WIDE SLOT, FULLY INSERT.

- This apparatus shall always be connected to a AC outlet with a protective grounding connection.
- To disconnect the apparatus from the mains, the plug must be pulled out from the mains socket, therefore the mains plug shall be readily operable.

CAUTION

- Do not expose this apparatus to dripping or splashing. Do not put objects filled with liquids, such as vases on the apparatus.
- To turn this apparatus off completely, you must pull the power plug out of the wall socket. Consequently, the power plug must be easily and readily accessible at all times.

PRECAUTIONS

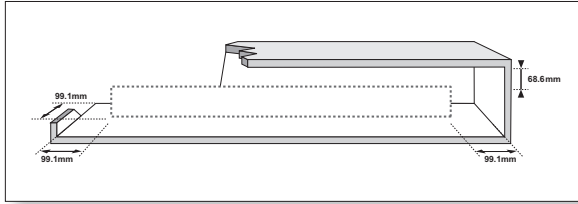

Ensure that the AC power supply in your house complies with the power requirements listed on the identification sticker located on the back of your product. Install your product horizontally, on a suitable base (furniture), with enough space around it for ventilation (7–10 cm). Make sure the ventilation slots are not covered. Do not place the unit on amplifiers or other equipment which may become hot. This unit is designed for continuous use. To fully turn off the unit, disconnect the AC plug from the wall outlet. Unplug the unit if you intend to leave it unused for a long period of time.

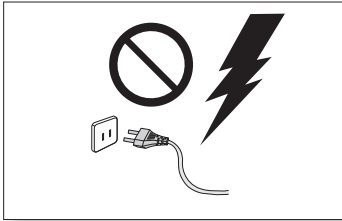

During thunderstorms, disconnect the AC plug from the wall outlet. Voltage peaks due to lightning could damage the unit.

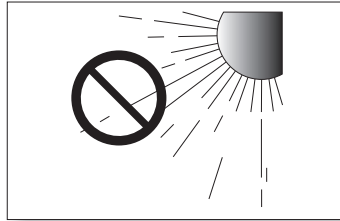

Do not expose the unit to direct sunlight or other heat sources. This could lead to overheating and cause the unit to malfunction.

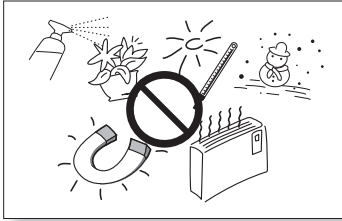

Protect the product from moisture (i.e. vases), and excess heat (e.g. a fireplace) or equipment creating strong magnetic or electric fields. Unplug the power cable from the AC wall socket if the unit malfunctions. Your product is not intended for industrial use. It is for personal use only. Condensation may occur if your product has been stored in cold temperatures. If transporting the unit during the winter, wait approximately 2 hours until the unit has reached room temperature before using.

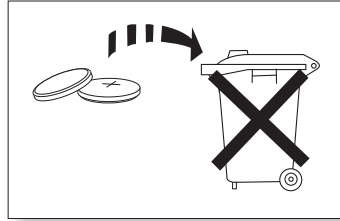

The battery used with this product contains chemicals that are harmful to the environment. Do not dispose of the battery in the general household trash. Do not expose the battery to excess heat, direct sunlight, or fire. Do not short circuit, disassemble, or overheat the battery. Danger of explosion if the battery is replaced incorrectly. Replace only with the same or equivalent type.



WARNING: DO NOT INGEST BATTERY. CHEMICAL BURN HAZARD. The remote control supplied with this product contains a coin/button cell battery. If the coin/button cell battery is swallowed, it can cause severe internal burns in just 2 hours and can lead to death. Keep new and used batteries away from children. If the battery compartment does not close securely, stop using the product and keep it away from children. If you think batteries might have been swallowed or placed inside any part of the body, seek immediate medical attention.

CONTENTS

2 FEATURES

- 2 Licenses

3 SAFETY INFORMATION

- 3 Safety Warnings
- 4 Precautions

6 GETTING STARTED

- 6 Before reading the User's Manual
- 6 What's Included

7 DESCRIPTIONS

- 7 Top/Front Panel
- 8 Rear Panel

9 REMOTE CONTROL

- 9 Remote Control Buttons and Functions

11 CONNECTIONS

- 11 Installing the Wall Mount
- 12 Detaching the Wall Mount
- 13 Installing the bracket without referring to the Wall-mount Installation Guide
- 14 Connecting an External Device using Audio (analog) cable or Optical (digital) cable

15 FUNCTIONS

- 15 Input Mode
- 16 Bluetooth
- 18 Using the Samsung Audio Remote APP
- 19 TV SoundConnect
- 20 USB
- 21 Software update

22 TROUBLESHOOTING

23 APPENDIX

- 23 Specifications



- Figures and illustrations in this User Manual are provided for reference only and may differ from actual product appearance.
- An administration fee may be charged if either
 - (a) An engineer is called out at your request and there is no defect with the product (i.e. where the user manual has not been read).
 - (b) You bring the unit to a repair centre and there is no defect with the product (i.e. where the user manual has not been read).
- You will be informed of the administration fee amount before a technician visits.

GETTING STARTED

BEFORE READING THE USER'S MANUAL

Note the following terms before reading the user manual.

► Icons used in this manual

Icon	Term	Definition
	Caution	Indicates a situation where a function does not operate or settings may be canceled.
	Note	Indicates tips or instructions on the page that help you operate a function.

► Safety Instructions and Troubleshooting

- 1) Be sure to familiarize yourself with the Safety Instructions before using this product. (See page 3)
- 2) If a problem occurs, check Troubleshooting. (See page 22)

► Copyright

©2015 Samsung Electronics Co.,Ltd.

All rights reserved; no part of this user's manual may be reproduced or copied without the prior written permission of Samsung Electronics Co.,Ltd.

WHAT'S INCLUDED

Check for the supplied accessories shown below.

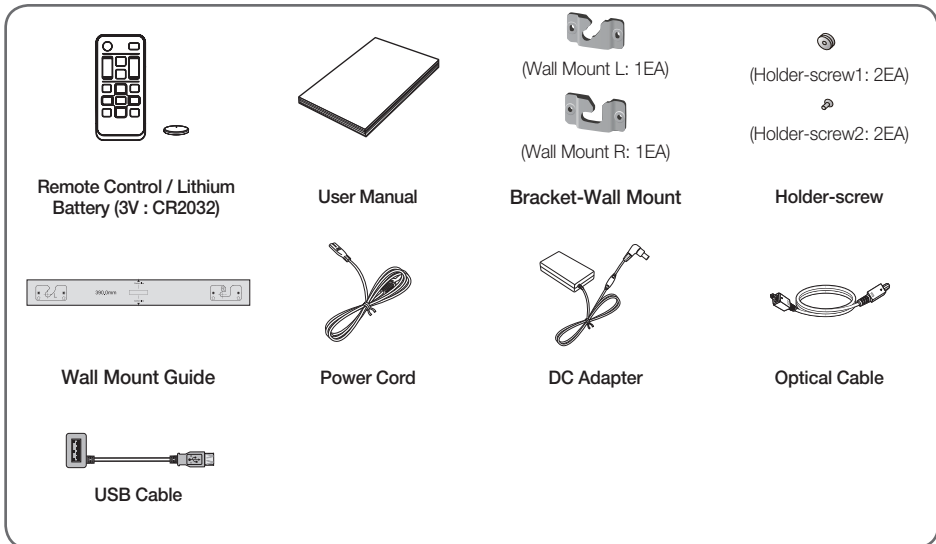

- The appearance of the accessories may differ slightly from the illustrations above.
- Use the dedicated USB cable to connect external USB devices to the unit.

DESCRIPTIONS

TOP/FRONT PANEL

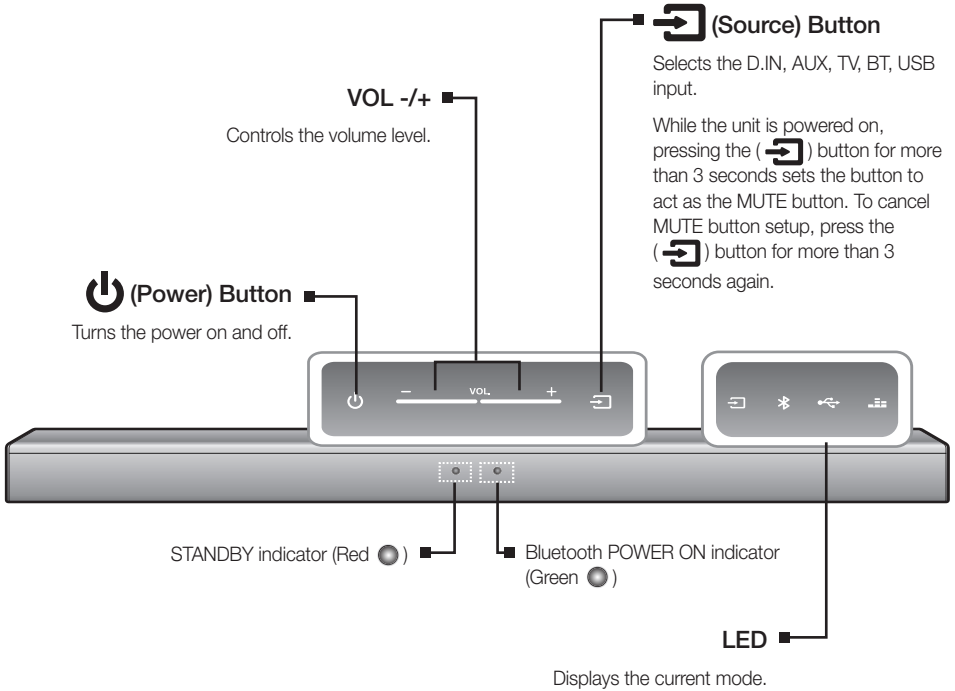

Display	Color	Input mode
[Source]	White	D.IN (Optical Digital input) mode
	Red	AUX input mode
	Green	TV SoundConnect
[Bluetooth]	White	BLUETOOTH mode
[USB]	White	USB mode
[Mode]	Red	Voice Mode
	Green	Sports Mode
	White	3D Sound Plus Mode



- When you turn on this unit, there will be a 4 to 5 seconds delay before it produces sound.
- If you want to enjoy sound only from the Soundbar, you must turn off the TV's speakers in the Audio Setup menu of your TV. Refer to the owner's manual supplied with your TV.

REAR PANEL

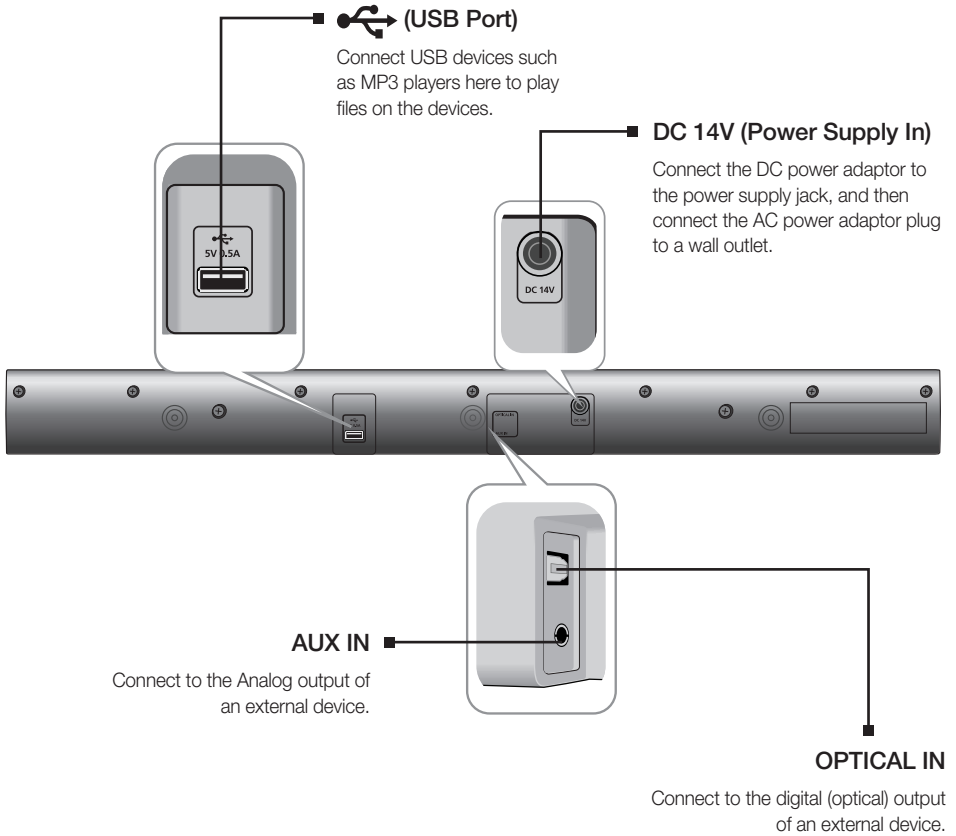

- When disconnecting the power cable of the AC power adaptor from the wall outlet, pull the plug. Do not pull the cable.
- Do not connect this unit or other components to an AC outlet until all connections between components are complete.

REMOTE CONTROL

REMOTE CONTROL BUTTONS AND FUNCTIONS

POWER
Turns the Soundbar on and off.

D.IN
Press the **D.IN** button to select Digital In mode.

VOLUME
Adjusts the volume level of the unit.
If you set the volume to Max or Min, the LEDs turn on.

AUX
Press the **AUX** button to select the AUX mode.

Bluetooth
Press the **Bluetooth** button to select Bluetooth mode.

Skip Back
If there is more than one file on the device you are playing, and you press the button, the previous file is selected.

Play/Pause
Press the button to pause a file temporarily.
Press the button again to play the selected file.

Bluetooth POWER
Press the **Bluetooth POWER** button on the remote to turn the Bluetooth Power On function on and off.
See pages 17 and 19 for details.

► Installing the Batteries in the Remote Control

1. Use a suitable coin to turn the remote control's battery cover counter clockwise to remove it as shown in the figure above.
2. Insert a 3V lithium battery. Keep the positive (+) pole facing up when inserting the battery. Put the battery cover on and align the '•' marks side by side as shown in the figure above.
3. Use a suitable coin to turn the remote control battery cover clockwise as far as it will go to fix it in place.



MUTE

Push the Mute button to turn the volume down to 0. Press again to restore the sound to the previous volume level. If you turn mute on, the current function LED blinks.

WOOFER LEVEL

You can control the woofer volume.

Press **▲** or **▼** button on the **WOOFER LEVEL** button to increase or decrease the woofer volume. You can select SW (-12, -6, -5, -4, -3, -2, -1, 0, +1, +2, +3, +4, +5, +6). When you select the SW -12 or SW +6, the function LED lights.

- To adjust woofer level using mobile APP (Samsung Audio Remote), use **◀▶** buttons to decrease or increase woofer level within 3 seconds since **WOOFER** button is pressed.

USB

Press the **USB** button to select the USB mode.



REPEAT

Press to set the REPEAT function during music playback from a USB device.

OFF-REPEAT : Cancels Repeat Playback (White .

TRACK-REPEAT : Repeatedly play a track (Red .

ALL-REPEAT : Repeatedly play all tracks (Green .

RANDOM-REPEAT : Plays tracks in random order. (A track that has already been played may be played again.) (The Red  and Green  blink alternately.)

TV SOUND CONNECT

Press the **TV SOUND CONNECT** button to select TV SoundConnect mode.

Skip Forward



If there is more than one file on the device you are playing, and you press the **▶▶** button, the next file is selected.

AUTO POWER

Auto Power Link : Synchronizes the Soundbar to a connected Optical source via the Optical jack so it turns on automatically when you turn on your TV.



Press the **AUTO POWER** button. Each time the button is pressed, the selection changes as follows :

AUTO POWER Link ON: Green  and White  blink.

AUTO POWER Link OFF: Red  and White  blink.

SOUND EFFECT

Press the **SOUND EFFECT** button on the remote control to select a sound mode (Voice, Sports, 3D Sound Plus, STANDARD). Select the **STANDARD** mode if you want to enjoy the original sound. We recommend that you select a Sound Effect mode based on the source material and your personal taste.

- **Voice** : (Red )
- **Sports** : (Green )
- **3D Sound Plus** : (White )



- Soundbar is a Samsung proprietary name.
- Operate the TV using the TV's remote control.

CONNECTIONS

INSTALLING THE WALL MOUNT

You can use the wall mount bracket to mount this unit on a wall.

► Installation Precautions

- Install on a vertical wall only.
- For the installation, avoid a location with high temperature or humidity, or a wall that cannot sustain the weight of the set.
- Check the strength of the wall. If the wall is not strong enough to support the unit, reinforce the wall or install the unit on a different wall that can support the unit's weight.
- Purchase and use the fixing screws or anchors appropriate for the kind of wall you have (plaster board, iron board, wood, etc.). If possible, screw the support screws into wall studs.
- Purchase wall mounting screws according to the type and thickness of the wall you will mount the Soundbar on.
 - Diameter : M5
 - Length: 1 3/8 inches (35 mm) or longer recommended.
- Connect cables from the unit to external devices before you install it on the wall.
- Make sure the unit is turned off and unplugged before you install it. Otherwise, it may cause an electric shock.

To install the Soundbar on a wall, follow these steps:

1. Place the installation guide against the wall surface.
 - The installation guide must be level.
 - If the TV is mounted on the wall, install the Soundbar at least 2 inches (5 cm) below the TV.
2. Mark the location where the screws will go through on the wall, and then remove the installation guide. Next, drill holes for the screws using an appropriately sized drill bit.
3. Fasten the wall mounts and screws to the marked locations.
 - The left and right mounts are different shapes. Make sure to position them correctly.
4. Secure the two holder screws to the screw holes on the back of the Soundbar's main body, one on the left and one on the right.
5. Insert the USB cable into the back of the Soundbar before installing it on the wall.
6. Set the holder screws on the back of the Soundbar into the grooves of the wall mounts. For safe installation, make sure to push the holder screws all the way to the bottom of the grooves.

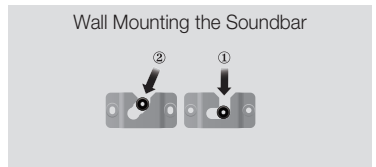
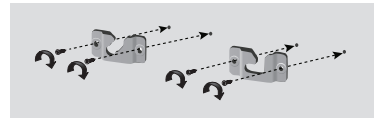
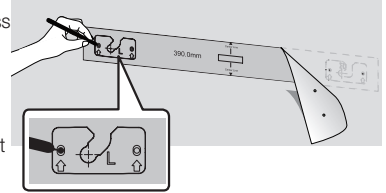
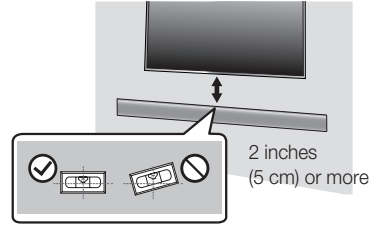

DETACHING THE WALL MOUNT

1. Pull the Soundbar upwards as shown in the figure to separate it from the wall mounts.

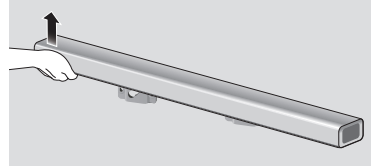

Detaching the Soundbar from the Wall Mounts

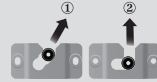

- Do not hang onto the installed unit and avoid striking or dropping the unit.
- Secure the unit firmly to the wall so that it does not fall off. If the unit falls off, it may cause an injury or damage the product.
- When the unit is installed on a wall, please make sure that children do not pull any of the connecting cables, as it may cause it to fall.
- For the optimal performance of a wall mount installation, install the speaker system at least 2 inches (5 cm) below the TV, if the TV is mounted on the wall.
- For your safety, if you do not mount the unit on the wall, install it on a secure, flat surface where it is unlikely to fall.

INSTALLING THE BRACKET WITHOUT REFERRING TO THE WALL-MOUNT INSTALLATION GUIDE

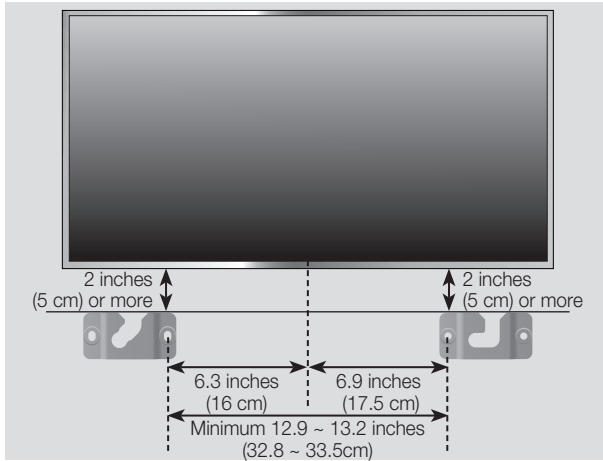

1. Place Wall Mount L on the desired wall surface parallel to the floor as shown above. Mark the location of the screw holes on the wall. Drill holes for the screws at the places you have marked.
2. Match the screw holes on Wall Mount L to the screw holes on the wall, and then screw one screw through the hole in its right end. Tighten the screw until it is firmly fixed to the wall.
3. Place Wall Mount R on the desired wall surface parallel to the floor and aligned with Wall Mount L as shown above. Mark the location of the screw holes on the wall. Drill holes for the screws at the places you have marked.
4. Match the screw holes on Wall Mount R to the screw holes on the wall, and then screw one screw through the hole in its right end. Tighten the screw until it is firmly fixed to the wall.
 - If you are mounting the Wall Mounts beneath the TV, make sure to position the mounts 5 cm or more below the TV and to align the mounts with the center of the TV as shown above.
5. Insert screws through the remaining holes, and then tighten.

CONNECTING AN EXTERNAL DEVICE USING AUDIO (ANALOG) CABLE OR OPTICAL (DIGITAL) CABLE

This unit comes equipped with one digital optical in jack and one analog audio in jack (Aux In), giving you two ways to connect it to a TV.

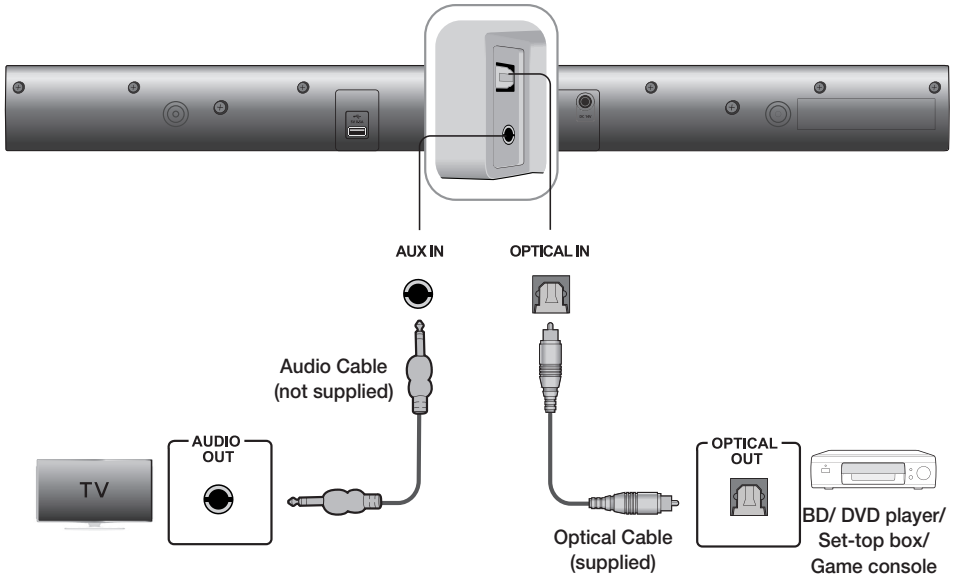

AUX IN

Connect **AUX IN** (Audio) on the main unit to the AUDIO OUT jack of the TV or Source Device.
To use, change the function to **AUX**.

or,

OPTICAL IN

Connect **OPTICAL IN** (Audio) on the main unit to the OPTICAL OUT jack of the TV or Source Device.
To use, change the function to **D.IN**.







- Do not connect the power cord of this product or your TV to the wall outlet until all connections between components are complete.
- Before moving or installing this product, be sure to turn off the power and disconnect the power cord.

FUNCTIONS

INPUT MODE

Press each mode button on the remote control or the () button on the main unit's top panel to select the mode you want.



Input mode	Display
D.IN (Optical Digital in)	 (White)
AUX input	 (Red)
TV SoundConnect	 (Green)
BLUETOOTH mode	 (White)
USB mode	 (White)





- Use the provided cable if a USB flash memory device cannot be connected directly to the unit.

AUTO POWER DOWN FUNCTION

The unit turns off automatically in the following situations:

- D.IN/BT/TV/USB Mode
 - If there is no audio signal for 5 minutes.
- AUX Mode
 - If the AUX cable is disconnected for 5 minutes.
 - If there is no KEY input for 8 hours when the AUX cable is connected. (Auto Power Down function can be turned off only in that case.)
 - To turn off Auto Power Down function, while in AUX mode, press and hold the  button for 5 seconds.

Auto Power Down	LED
ON	Green ● and Red  blink
OFF	Red ● and Red  blink





BLUETOOTH

You can connect a Bluetooth device to the Soundbar and enjoy music with high quality stereo sound, all without wires!

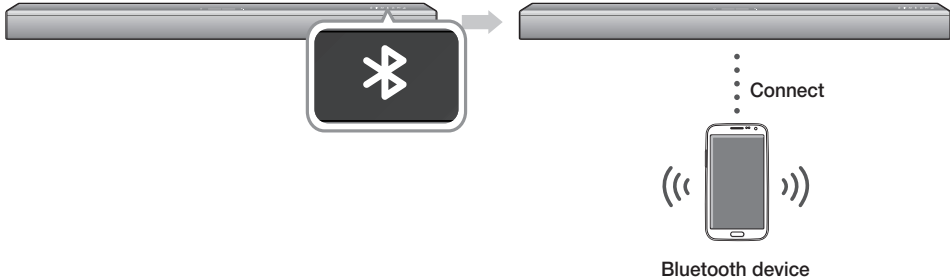
► To connect the Soundbar to a Bluetooth device

Check if the Bluetooth device supports the Bluetooth compliant stereo headset function.



1. Press the  button on the main unit's top panel or press the **Bluetooth**  button on the remote control to display the  icon LED.
 - The  LED will blink indicating that the Bluetooth device is not connected yet.
2. Select the Bluetooth menu on the Bluetooth device you want to connect. (Refer to the Bluetooth device's user manual.)
3. Select the Stereo headset menu on the Bluetooth device.
 - You will see a list of scanned devices.
4. Select "[Samsung] Soundbar J-Series" from the list.
 - If the Bluetooth device is successfully connected to the Soundbar, then the  LED will stop blinking.
 - If the Bluetooth device has failed to pair with the Soundbar, delete the previous "[Samsung] Soundbar J-Series" found by the Bluetooth device and have it search for the Soundbar again.
5. Play music on the connected device.
 - You can listen to the music playing on the connected Bluetooth device over the Soundbar.
 - In BT mode, the Play/Pause/Next/Prev functions are not available. However, these functions are available in Bluetooth devices supporting AVRCP.



- If asked for a PIN code when connecting a Bluetooth device, enter <0000>.
- Only one Bluetooth device can be paired at a time.
- The Bluetooth connection will be terminated when you turn the Soundbar off.
- The Soundbar may not perform Bluetooth search or connection correctly under the following circumstances:
 - If there is a strong electrical field around the Soundbar.
 - If several Bluetooth devices are simultaneously paired with the Soundbar.
 - If the Bluetooth device is turned off, not in place, or malfunctions.
 - Note that such devices as microwave ovens, wireless LAN adaptors, fluorescent lights, and gas stoves use the same frequency range as the Bluetooth device, which can cause electric interference.
- The Soundbar supports SBC data (44.1kHz, 48kHz).
- Connect only to a Bluetooth device that supports the A2DP (AV) function.
- You cannot connect the Soundbar to a Bluetooth device that supports only the HF (Hands Free) function.
- Once paired, if the Soundbar is in D.IN, AUX, or USB mode, selecting "[Samsung] Soundbar J-Series" from the list on your Bluetooth device will automatically change the Soundbar's mode to BT.

► Bluetooth POWER on (Bluetooth POWER)

When the Bluetooth Power On function is on and the Soundbar is turned off, if a previously paired Bluetooth device tries to pair with the Soundbar, the Soundbar turns on automatically.

- To turn Bluetooth Power ON, press the **Bluetooth POWER** button on the remote while the Soundbar is turned on.
- The Green or Red ●, White ✖, and Green ⇄ LEDs appear on the Soundbar's display.

Bluetooth POWER	LED
ON	Green ●, Green ⇄ and White ✖ blink
OFF	Red ●, Green ⇄ and White ✖ blink



- Available only if the Soundbar is listed among the Bluetooth device's paired devices. (The Bluetooth device and the Soundbar must have been previously paired at least once.)
- The Soundbar will appear in the Bluetooth device's searched devices list only when the Bluetooth LED is blinking.
- In the TV SoundConnect mode, the Soundbar cannot be paired to another Bluetooth device.

► To disconnect the Bluetooth device from the Soundbar

You can disconnect the Bluetooth device from the Soundbar. For instructions, see the Bluetooth device's user manual.

- The Soundbar will be disconnected.
- When the Soundbar is disconnected from the Bluetooth device, the ✖ will blink on the Soundbar's top display.

► To disconnect the Soundbar from the Bluetooth device

Press one of the other mode buttons on the remote control or the (⇄) button on the main unit's top panel to switch from ✖ to another mode or turn off the Soundbar.

- The connected Bluetooth device will wait a certain amount of time for a response from the Soundbar before terminating the connection. (Disconnection time may differ, depending on the Bluetooth device)



- In Bluetooth connection mode, the Bluetooth connection will be lost if the distance between the Soundbar and the Bluetooth device exceeds 16.25 ft. (5 m).
- The Soundbar automatically turns off after 5 minutes in the Ready state.

More About Bluetooth

Bluetooth is a technology that enables Bluetooth-compliant devices to interconnect easily with each other using a short wireless connection.

- A Bluetooth device may cause noise or malfunction, depending on usage, if:
 - A part of your body is in contact with the receiving/transmitting system of the Bluetooth device or the Soundbar.
 - It is subject to electrical variation from obstructions caused by a wall, corner, or office partition.
 - It is exposed to electrical interference from same frequency-band devices including medical equipment, microwave ovens, and wireless LANs.
- Pair the Soundbar with the Bluetooth device while they are close together.
- The further the distance between the Soundbar and Bluetooth device, the worse the quality is. If the distance exceeds the Bluetooth operational range, the connection is lost.
- In poor reception areas, the Bluetooth connection may not work properly.
- The Bluetooth connection only works when it is close to the unit. The connection will be automatically cut off if the Bluetooth device is out of range. Even within range, the sound quality may be degraded by obstacles such as walls or doors.
- This wireless device may cause electric interference during its operation.

USING THE SAMSUNG AUDIO REMOTE APP

Installing the Samsung Audio Remote App

To control the product with your Smart Device via the Samsung Audio Remote app, download the Samsung Audio Remote App from the Google Play store.

Market search :
Samsung Audio Remote



Starting the Samsung Audio Remote App

After you install the Samsung Audio Remote app, follow the instructions in the app.







- The Samsung Audio Remote APP is only supported on phones running Android OS 3.0 or above.
-

TV SOUNDCONNECT

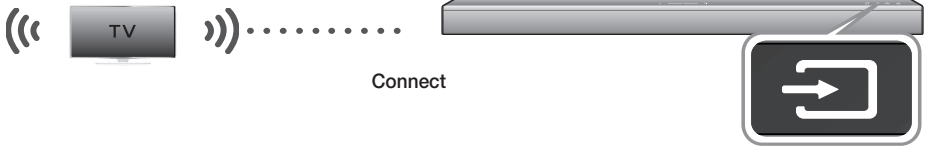
You can enjoy TV sound through your Soundbar when it is connected to a Samsung TV that supports the TV SoundConnect function.

► Connecting a TV to the Soundbar



- Turn on the TV and Soundbar.
 - Set the "Add New Device" menu selection of the TV to "On".
 - Press the  button on the main unit's top panel or the **TV SOUND CONNECT** button on the remote control to select the **TV** mode.
 - The Green  LED will blink indicating that TV is not connected yet.
 - On the TV, a message asking whether to enable the TV SoundConnect function appears. "[Samsung] Soundbar" is displayed on the TV screen.
 - Select <Yes> using the TV remote to finish connecting the TV and Soundbar.
 - The Green  LED will stop blinking when the TV has successfully connected.
- If the distance between the TV and Soundbar exceeds 16.25 ft. (5m), the connection may not be stable or the audio may stutter. If this occurs, relocate the TV or Soundbar so that they are within operational range, and then re-establish the TV SoundConnect connection.



- Switching the Soundbar's mode from TV to another mode automatically terminates TV SoundConnect.
- To connect the Soundbar to another TV, the existing connection must be terminated.
- To terminate the existing connection, press and hold the **▶||** button on the remote for 5 seconds to connect to the other TV, follow Steps 1 through 4 above.







- The TV SoundConnect (SoundShare) function is supported by some Samsung TVs released from 2012 on. Check whether your TV supports the TV SoundConnect (SoundShare) function before you begin. (For further information, refer to the TV's user manual.)
- If your Samsung TV was released before 2014, check the SoundShare setting menu.



- TV SoundConnect Operational Ranges:
 - Recommended pairing range: within 20 inches (within 50cm)
 - Recommended operational range: within 16.25 ft. (5m)
- The Play/Pause, Next, Prev buttons are not operable in TV SoundConnect mode.

► Using the Bluetooth POWER On function

The Bluetooth POWER On function is available after you have successfully connected the Soundbar to a Bluetooth compatible TV using TV SoundConnect. When the Bluetooth POWER On function is ON, turning the connected TV on or off will turn the Soundbar's power on and off as well.

- Connect the TV to your Soundbar using the TV SoundConnect function.
- Press the **Bluetooth POWER** button on the Soundbar remote. The Green or Red  ,  , and Green  LEDs appear on the Soundbar's display.
 - Green  : The Soundbar turns on and off when you turn the TV on or off.
 - Red  : The Soundbar only turns off when you turn the TV off.



- This function is supported by some Samsung TVs released from 2013 on.

USB

You can play music files located on USB storage devices through the Soundbar.

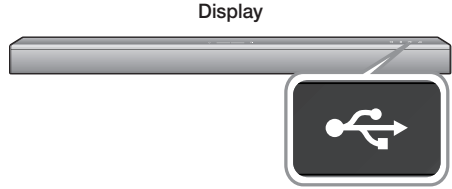
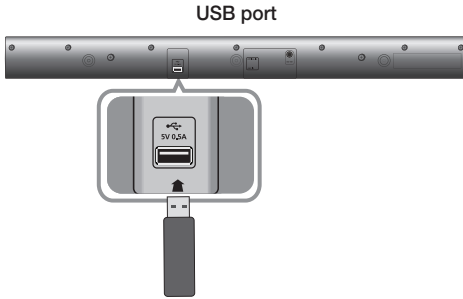

1. Connect the USB device to the USB port on the product.
2. Press the (⏮) button on the main unit's top panel or the **USB** button on the remote control to select the **USB** mode.
 - The USB LED will blink indicating that the USB device is not connected yet or the Soundbar is in stop/pause mode or the USB is in "no data" mode.
 - The USB LED will stop blinking when the USB device has successfully connected.
 - The Soundbar automatically turns off if no USB device has been connected for more than 5 minutes.

- Do not connect multiple storage devices to the product via a multi-card reader. It may not operate properly.
- Digital camera PTP protocols are not supported.
- Do not remove the USB device while it is transferring files.
- DRM-protected music files (MP3, WMA) from commercial web sites cannot be played.
- External HDDs are not supported.
- Mobile phone devices are not supported.
- File Format Type Compatibility list:

► Before you connect a USB device

Be aware of the following:

- This product may not be compatible with certain types of USB storage media.
- The Soundbar supports the FAT16 and FAT32 file systems.
 - The NTFS file system is not supported.
- Connect USB devices directly to the USB port of the product. Otherwise, you may encounter a USB compatibility problem.

Format	Codec	Sampling Rate	Bitrate
*.mp3	MPEG 1 Layer2	16KHz ~ 48KHz	80kbps-320kbps
	MPEG 1 Layer3		
	MPEG 2 Layer3		
	MPEG 2.5 Layer3		
*.wma	Wave_Format_MSAudio1	16KHz ~ 48KHz	56kbps-128kbps
	Wave_Format_MSAudio2		
*.aac	AAC	16KHz ~ 96KHz	48kbps-320kbps
	AAC-LC		128kbps-192kbps
	HE-AAC	24KHz ~ 96KHz	48kbps-64kbps
*.wav	-	16KHz ~ 48KHz	up to 3000kbps
*.ogg	OGG 1.1.0	16KHz ~ 48KHz	50kbps-500kbps
*.flac	FLAC 1.1.0,	16KHz ~ 96KHz	up to 3000kbps
	FLAC 1.2.1		

SOFTWARE UPDATE

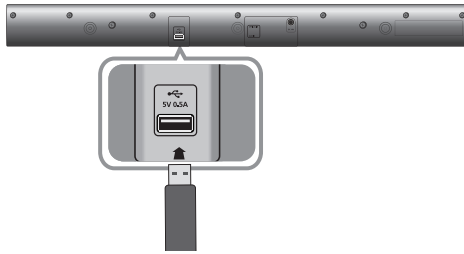

Samsung may offer updates for the Soundbar's system firmware in the future.

If an update is offered, you can update the firmware by connecting a USB device with the firmware update stored on it to the USB port on your Soundbar.

Note that if there are multiple update files, you must load them onto the USB device singly and use them to update the firmware one file at a time.

Please visit samsung.com or contact the Samsung call center to receive more information about downloading updates files.



- The product has a DUAL BOOT function. If the firmware fails to update, you can update the firmware again.



- Insert a USB device containing the firmware update into the USB port on the main unit.
- Updating firmware may not work properly if audio files supported by the Soundbar are stored in the USB storage device.
- Do not disconnect the power or remove the USB device while updates are being applied. The main unit will turn off automatically after completing the firmware update.
- After the update, all settings are reset to their factory default settings. We recommend you write down your settings so that you can easily reset them after the update. If the firmware fails to update, we recommend formatting the USB device in FAT16 and trying again.
- Once the software update is complete, turn off the product and then press and hold the (▶||) button on the remote control for more than 5 seconds. The Red ● LED will blink and the unit powers off. The upgrade is complete.
- Do not format the USB device in the NTFS format. The Soundbar does not support the NTFS file system.
- Depending on the manufacturer, some USB devices may not be supported.

TROUBLESHOOTING

Before requesting service, please check the following.

The unit will not turn on.	
• Is the power cord plugged into the outlet?	→ Connect the power plug to the outlet.

A function does not work when the button is pressed.	
• Is there static electricity in the air?	→ Disconnect the power plug and connect it again.

Sound is not produced.	
• Is the Mute function on?	→ Press the Mute button to cancel the MUTE function.
• Is the volume set to minimum?	→ Adjust the Volume.

The remote control does not work.	
• Are the batteries drained?	→ Replace with new batteries.
• Is the distance between the remote control and main unit too far?	→ Move closer to the unit.

The TV SoundConnect (TV pairing) failed.	
• Does your TV support TV SoundConnect?	→ TV SoundConnect is supported by some Samsung TVs released from 2012 on. Check your TV to see if it supports TV SoundConnect.
• Is your TV firmware the latest version?	→ Update your TV with the latest firmware.
• Does an error occur when connecting?	→ Contact the Samsung Call Center.
• Reset the TV MODE and connect again.	→ Press and hold the ► button for 5 seconds to reset the TV SoundConnect connection.

APPENDIX

SPECIFICATIONS

Model name	HW-J250	
GENERAL	USB	5 V / 0.5 A
	Weight	1.8 Kg
	Dimensions (W x H x D)	720 x 67 x 75 mm
	Operating Temperature Range	+5°C~+35°C
	Operating Humidity Range	10 % to 75 %
AMPLIFIER	Rated Output Power	80 W(TWT= 4 OHM, THD = 10 %, 1 kHz, WOOFER = 4 OHM, THD = 10 %, 100Hz)
	S/N Ratio (Analog Input)	65 dB
	Separation (1kHz)	65 dB
Supported play formats (DTS 2.0 sound is played in DTS format.)		LPCM 2ch, Dolby Audio™ (supporting Dolby® Digital), DTS

* S/N ratio, distortion, separation, and usable sensitivity are based on measurements using AES (Audio Engineering Society) guidelines.

* Nominal specification

- Samsung Electronics Co., Ltd reserves the right to change the specifications without notice.
- Weight and dimensions are approximate.
- For information about the power supply and power consumption, refer to the label attached to the product.

※ Open Source License Notice

- For further information on Open Sources used in this product, please visit the website:
<http://opensource.samsung.com>
- To send inquiries and requests regarding open sources, contact Samsung via Email
(oss.request@samsung.com).



SAMSUNG

Contact SAMSUNG WORLD WIDE

If you have any questions or comments relating to Samsung products, please contact the SAMSUNG customer care Centre.

Country	Contact Centre ☎	Web Site
■ North America		
MEXICO	01-800-SAMSUNG (726-7864)	www.samsung.com/mx/support
BRAZIL	0800-124-421 (Demais cidades e regiões) 4004-0000 (Capitais e grandes centros)	www.samsung.com/br/support
COSTA RICA	00-800-1-SAMSUNG (726-7864)	www.samsung.com/latin/support (Spanish) www.samsung.com/latin_en/support (English)
DOMINICAN REPUBLIC	1-809-200-7264	
ECUADOR	1-800-SAMSUNG (72-6786)	
EL SALVADOR	8000-SAMSUNG (726-7864)	
GUATEMALA	1-800-299-0033	
HONDURAS	800-2791-9111	
JAMAICA	1-800-SAMSUNG (726-7864)	
NICARAGUA	001-800-5077267	www.samsung.com/latin/support (Spanish) www.samsung.com/latin_en/support (English)
PANAMA	800-0101	
PUERTO RICO	1-800-682-3180	
TRINIDAD & TOBAGO	1-800-SAMSUNG (726-7864)	
VENEZUELA	0-800-SAMSUNG (726-7864)	
COLOMBIA	Bogotá en el 600 12 72 Sin costo en todo el país 01 8000 112 112 Y desde tu celular #726	www.samsung.com/co/support
CHILE	800-SAMSUNG (726-7864)	www.samsung.com/cl/support
BOLIVA	800-10-7260	
PERU	080077708 Desde teléfonos fijos, públicos o celulares	www.samsung.com/pe/support
ARGENTINA	0800-555-SAMS (7267)	www.samsung.com/ar
URUGUAY	0800-SAMS (7267)	www.samsung.com/uy
PARAGUAY	0800-11-SAMS (7267)	www.samsung.com/py

SAMSUNG

HW-J250

Manual del usuario

Wireless Audio - Soundbar

Imagine las posibilidades



Gracias por adquirir este producto Samsung.
Para recibir un servicio más completo, registre su producto en
www.samsung.com/register

CARACTERÍSTICAS

TV SoundConnect

TV SoundConnect permite escuchar audio procedente del TV en su Soundbar a través de una conexión Bluetooth y le permite controlar el sonido.

Efectos de sonido especiales

Puede seleccionar diferentes efectos de sonido - Voice (Rojo  / Sports (Verde  / 3D Sound Plus (Blanco  / STANDARD (Sonido original), según el tipo de contenido que desee disfrutar.

Mando a distancia multifuncional

Puede utilizar el mando a distancia suministrado para controlar diversas operaciones con la simple pulsación de un botón.

Soporte de USB Host

Puede conectar y reproducir archivos desde dispositivos de almacenamiento externo USB como reproductores MP3, memoria flash USB, etc. utilizando la función USB HOST de Soundbar.

Función Bluetooth

Se puede utilizar para conectar el dispositivo Bluetooth al Soundbar para poder disfrutar de la música con un sonido estéreo de gran calidad, sin necesidad de cables.

Utilización de la app Samsung Audio Remote

Para controlar el producto con su dispositivo inteligente a través de la app Samsung Audio Remote, descargue la app Samsung Audio Remote accediendo a la app a través de la tienda Google Play.

LICENCIA



DOLBY
AUDIO

Manufactured under license from Dolby Laboratories. Dolby, Dolby Audio, Pro Logic, and the double-D symbol are trademarks of Dolby Laboratories.











For DTS patents, see <http://patents.dts.com>. Manufactured under license from DTS Licensing Limited. DTS, the Symbol, DTS in combination with the Symbol, and DTS 2.0 Channel are registered trademarks or trademarks of DTS, Inc. in the United States and/or other countries. © DTS, Inc. All Rights Reserved.

INFORMACIÓN DE SEGURIDAD

ADVERTENCIAS

PARA REDUCIR EL RIESGO DE ELECTROCUCIÓN, NO ABRA ESTA UNIDAD. NO CONTIENE ELEMENTOS QUE DEBA REEMPLAZAR EL USUARIO. EN CASO DE AVERÍA, SOLICITE LA AYUDA DE PERSONAL ESPECIALIZADO.

 <div style="border: 1px solid black; padding: 5px; text-align: center;"> PRECAUCIÓN RIESGO DE ELECTROCUCION. NO ABRIR. </div> 	 <p>Este símbolo indica que el dispositivo contiene alto voltaje. Es peligroso establecer cualquier tipo de contacto con cualquier parte interna del producto.</p>
	 <p>Este símbolo indica que con este producto se incluye documentación importante relativa a la operación y el mantenimiento.</p>

	Producto de Clase II: Este símbolo indica que no es necesaria una conexión eléctrica de seguridad (toma de tierra).
	Voltaje CA: Este símbolo indica que la tensión nominal marcada con el símbolo es CA.
	Voltaje CC: Este símbolo indica que la tensión nominal marcada con el símbolo es CC.
	Precaución, consulte las instrucciones antes de usar: Este símbolo indica que se debe consultar el manual del usuario para obtener información relacionada con la seguridad.

ADVERTENCIA: Para reducir el riesgo de incendio o de descarga eléctrica, no exponga este aparato a la lluvia ni a la humedad.

PRECAUCIÓN : PARA EVITAR DESCARGAS ELÉCTRICAS, INTRODUZCA TOTALMENTE EL ENCHUFE.

- Este aparato deberá conectarse siempre a una toma de alimentación principal con una conexión a tierra de protección.
- Para desconectar el aparato de la fuente de alimentación, el enchufe deberá ser desconectado de la toma principal, lo que significa que deberá disponer de fácil acceso al enchufe principal.

PRECAUCIÓN

- No debe exponer este aparato a gotas ni salpicaduras de agua. No coloque en el aparato objetos con líquido, como jarrones.
- Para apagar completamente este aparato, debe desconectar su enchufe de la toma de corriente. Por tanto, el enchufe debe estar accesible en todo momento.

PRECAUCIONES

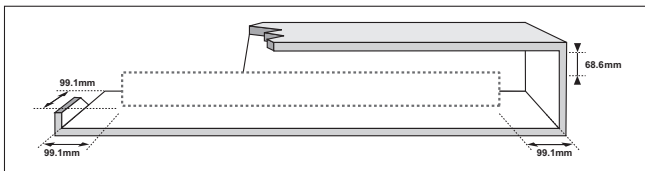

Asegúrese de que la toma de CA de su casa cumpla con los requisitos indicados en la pegatina de identificación de la parte posterior del producto. Instale el producto horizontalmente, sobre una base adecuada (mueble), con espacio suficiente a su alrededor para ventilación 7~10 cm. Asegúrese de que los orificios de ventilación no queden tapados. No coloque la unidad sobre amplificadores o cualquier otro equipo que pueda generar calor. Esta unidad se ha diseñado para utilizarse de forma continua. Para apagar completamente la unidad, desconecte el enchufe de CA de la toma de corriente. Desenchufe la unidad si no va utilizarla durante un tiempo prolongado.

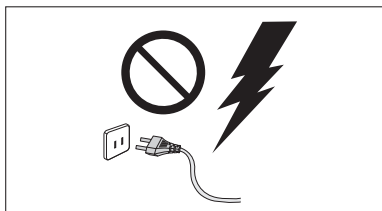

Durante tormentas, desconecte el enchufe principal de CA de la toma de corriente. Los picos de tensión debidos a rayos podrían dañar la unidad.

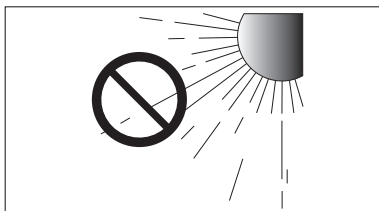

No exponga la unidad a la luz directa del sol ni a otras fuentes de calor. Podrían sobrecalentarla y provocar una avería en la unidad.

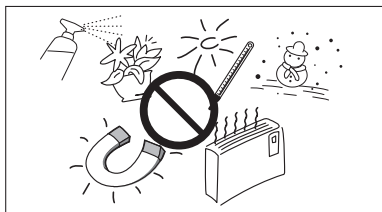

Proteja el reproductor contra la humedad (por ejemplo, jarrones) y calor excesivo (p. ej.: chimeneas) o equipos que creen campos magnéticos o eléctricos potentes. Desconecte el cable de alimentación de la fuente de CA si la unidad no funciona correctamente. El producto no ha sido creado para uso industrial. Este producto es sólo para uso personal. Es posible que se produzca condensación en el producto o en el disco en situaciones de temperaturas bajas. Si tiene que transportar el producto durante el invierno, espere 2 horas aproximadamente antes de usarlo hasta que la unidad haya alcanzado la temperatura de la sala.

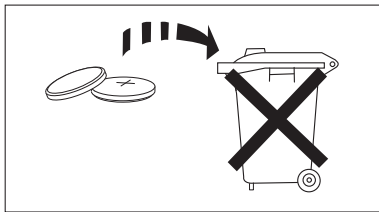

Las pilas utilizadas en este producto contienen productos químicos que son peligrosos para el medio ambiente. No tire las pilas con el resto de la basura doméstica. Una advertencia de que no debe exponer las baterías (paquete de batería o pilas instalados) a calor excesivo, a la luz directa del sol ni al fuego, etc. No cortocircuite, desmonte ni sobrecaliente las baterías. Si la pila no se sustituye correctamente, se corre el riesgo de una explosión. Cambie la pila solo por una del mismo tipo o de especificaciones equivalentes.



ADVERTENCIA, NO INGERIR LA PILA, PELIGRO DE QUEMADURAS QUÍMICAS, [Suministradas con el mando a distancia] Este producto contiene una pila de botón.

Si se ingiere la pila de botón, puede causar serias quemaduras internas en solo 2 horas y puede provocar la muerte. Mantenga las pilas nuevas y las usadas lejos del alcance de los niños. Si el compartimento de la pila no se cierre con seguridad, deje de utilizar el producto y aléjelo del alcance de los niños. Si cree que existe la posibilidad de que las pilas hayan sido ingeridas o se hayan introducido en algún órgano corporal, busque atención médica inmediata.

ÍNDICE

2 CARACTERÍSTICAS

- 2 Licencia

3 INFORMACIÓN DE SEGURIDAD

- 3 Advertencias
- 4 Precauciones

6 INTRODUCCIÓN

- 6 Antes de leer el manual del usuario
- 6 Componentes

7 DESCRIPCIÓN

- 7 Panel superior/frontal
- 8 Posterior

9 MANDO A DISTANCIA

- 9 Botones y funciones del mando a distancia

11 CONEXIONES

- 11 Instalación del soporte para montaje en pared
- 12 Separación del soporte de montaje en pared
- 13 Instalación del soporte sin consultar la Guía de instalación del soporte en pared
- 14 Conexión de un dispositivo externo utilizando un cable de Audio (analógico) o un cable Óptico (digital)

15 FUNCIONES

- 15 Modo de entrada
- 16 Bluetooth
- 18 UTILIZACIÓN DE LA APP SAMSUNG AUDIO REMOTE
- 19 TV SoundConnect
- 20 USB
- 21 Actualización de software

22 SOLUCIÓN DE PROBLEMAS

23 APÉNDICE

- 23 Especificaciones

- Las figuras e ilustraciones de este Manual del usuario se facilitan solo para referencia y pueden diferir del aspecto real del producto.
- Podría aplicársele una tarifa de administración si:
 - (a) se requiere la asistencia de un ingeniero y el producto no tiene ningún defecto (es decir, no se ha leído el manual del usuario).
 - (b) se lleva la unidad a un centro de reparación y el producto no tiene ningún defecto (es decir, no se ha leído el manual del usuario).
- El importe de dicha tarifa le será notificada antes de realizar el trabajo o de acudir a su domicilio.

INTRODUCCIÓN

ANTES DE LEER EL MANUAL DEL USUARIO

Tenga en cuenta lo siguiente antes de leer el manual del usuario.

► Iconos que se utilizarán en el manual

Icono	Término	Definición
	Precaución	Indica una situación en la que la función no está operativa o pueden cancelarse los ajustes.
	Nota	Esto implica sugerencias o instrucciones en la página que ayudan a utilizar cada función.

► Instrucciones de seguridad y solución de problemas

- 1) Asegúrese de conocer las instrucciones de seguridad antes de utilizar este producto. (Consulte la página 3)
- 2) Si se produce un problema, compruebe Solución de problemas. (Consulte la página 22)

► Copyright

©2015 Samsung Electronics Co.,Ltd.

Todos los derechos reservados. Ninguna parte o la totalidad de este manual del usuario pueden reproducirse o copiarse sin la autorización previa por escrito de Samsung Electronics Co., Ltd.

COMPONENTES

Compruebe los accesorios suministrados que se incluyen a continuación.

Mando a distancia / Pila de litio (3V : CR2032)	Manual del usuario	(Soporte para pared I: 1EA)	(Soporte-tornillo 1: 2EA)
Guía de montaje en pared	Cable de alimentación	(Soporte para pared D: 1EA)	(Soporte-tornillo 2: 2EA)
Cable USB	Adaptador de CC	Soporte-Puente	Cable óptico





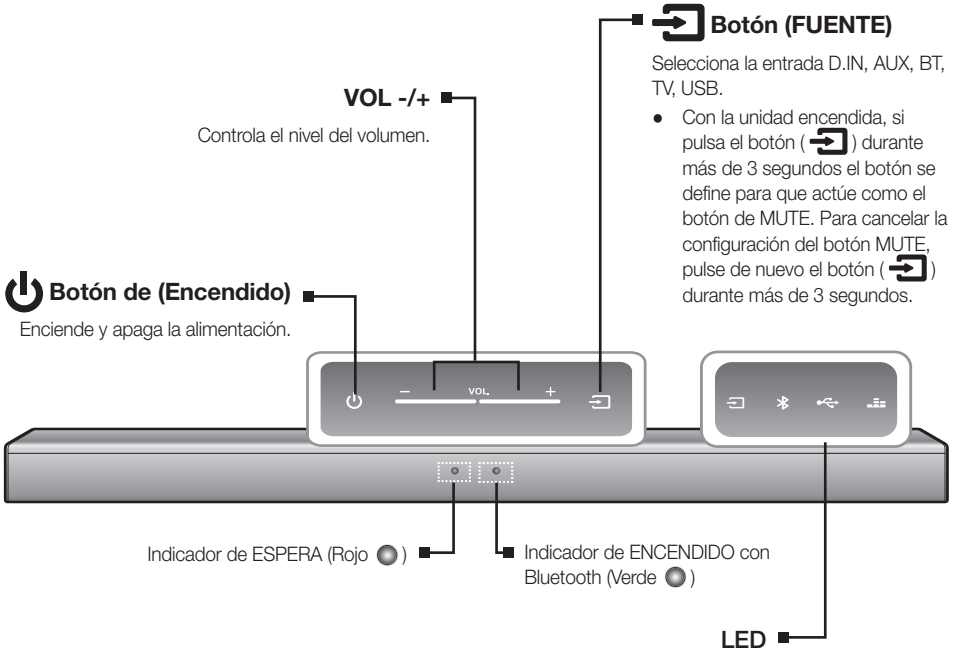

- El aspecto de los accesorios puede diferir ligeramente de las ilustraciones anteriores.
- Indica una situación en la que la función no está operativa o pueden cancelarse los ajustes.

DESCRIPCIÓN

PANEL SUPERIOR/FRONTAL



Muestra el modo actual.

Pantalla	Color	Modo de entrada
	Blanco	D.IN (Modo de entrada digital óptica)
	Rojo	Modo de entrada AUX
	Verde	TV SoundConnect
	Blanco	Modo BLUETOOTH
	Blanco	Modo USB
	Rojo	Modo Voice
	Verde	Modo Sports
	Blanco	Modo 3D Sound Plus



- Cuando encienda la unidad, pasarán entre 4 y 5 segundos antes de poder reproducir sonido.
- Para disfrutar del sonido sólo desde Soundbar, debe apagar los altavoces del TV en el menú Audio Setup del TV. Consulte el manual del TV que se facilita con el TV.

POSTERIOR

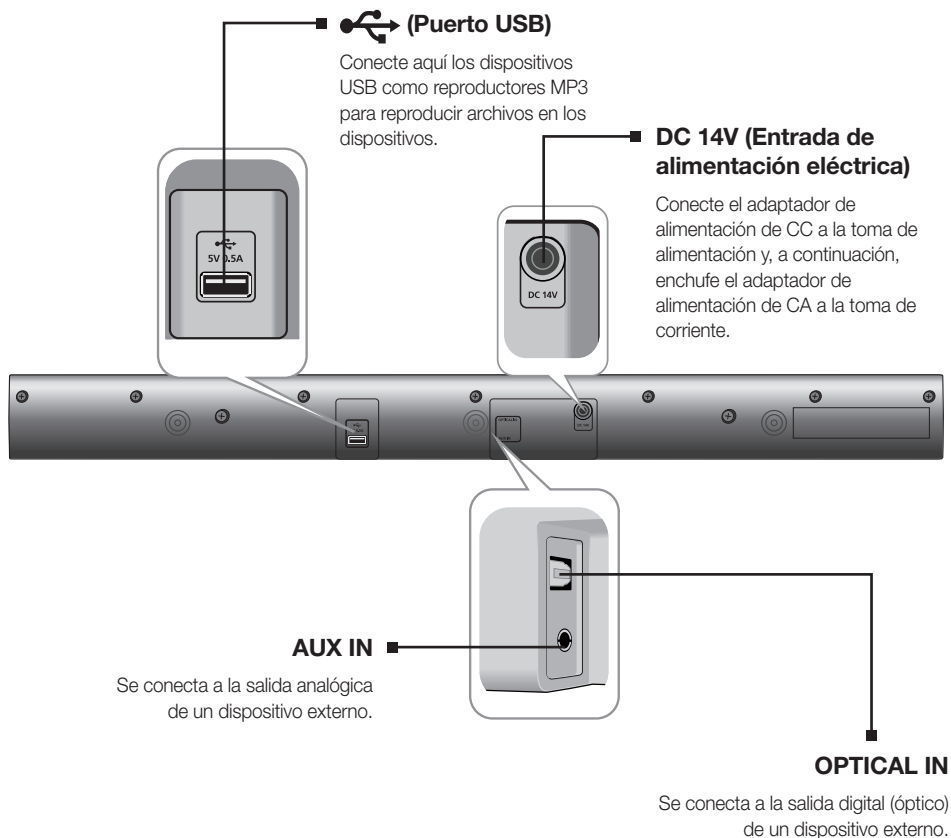

- Al desconectar el cable de alimentación del adaptador de alimentación de CA, sujete el enchufe. No tire del cable.
- No conecte esta unidad u otros componentes a la toma de CA hasta haber realizado todas las conexiones entre componentes.

MANDO A DISTANCIA

BOTONES Y FUNCIONES DEL MANDO A DISTANCIA



POWER
Enciende y apaga la Barra de sonido.

D.IN
Pulse el botón **D.IN** para seleccionar el modo de entrada digital.

VOLUMEN
Ajusta el nivel de volumen de la unidad
Si se fija el volumen en Máx. o Min., los LED  se iluminan.

AUX
Pulse el botón **AUX** para seleccionar el modo AUX.

Bluetooth
Pulse el botón **Bluetooth** para seleccionar el modo Bluetooth.

Salto atrás
Si hay más de un archivo en un dispositivo que esté reproduciendo y pulsa el botón , se selecciona el archivo anterior.

Reproducir / Pausa
Pulse el botón  para hacer una pausa en el archivo.
Pulse de nuevo el botón  para reproducir el archivo seleccionado.

Bluetooth POWER
Pulse el botón **Bluetooth POWER** del mando a distancia para activar y desactivar la función de encendido mediante Bluetooth.
Consulte de la página 17 a la 19 para más detalles.

► Instalación de las pilas en el mando a distancia

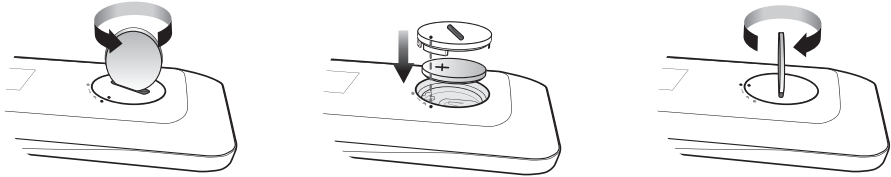

1. Utilice una moneda adecuada para girar la tapa de la pila del mando a distancia hacia la izquierda para extraerla como se muestra en la figura.
2. Inserte una pila de litio de 3V. Mantenga el polo positivo (+) hacia arriba al insertar la pila. Coloque la tapa de la pila y alinee las marcas '+' como se muestra en la figura.
3. Utilice una moneda adecuada para girar la tapa de la pila del mando a distancia a la derecha lo máximo posible hasta colocarla en su sitio.



SILENCIO

Pulse el botón Mute para silenciar el volumen. Púlselo de nuevo para restaurar el sonido al nivel de volumen anterior. Si activa el silencio, parpadea el LED de la función actual.

WOOFER LEVEL

Puede controlar el volumen del woofer.

Pulse el botón ▲ o ▼ de **WOOFER LEVEL** para subir o bajar el volumen del woofer. Puede seleccionar SW (-12, -6, -5, -4, -3, -2, -1, 0, +1, +2, +3, +4, +5, +6). Cuando seleccione el SW -12 o SW +6, el LED de función se ilumina..

- Para ajustar el nivel de woofer utilizando la APP móvil (Samsung Audio Remote), utilice los botones ◀◀, ▶▶ para subir o bajar el nivel de woofer antes de que transcurran 3 desde que se pulsa el botón **WOOFER**.

USB

Pulse el botón **USB** para seleccionar el modo USB.

REPETIR

Se pulsa para definir la función REPEAT durante la reproducción de música desde un dispositivos USB.

OFF-REPEAT : cancela la repetición de reproducción (Blanco 🔌).

TRACK-REPEAT : Reproduce de forma repetida una pista (Rojo 🔌).

ALL-REPEAT : Reproduce todas las pistas de forma repetida (Verde 🔌).

RANDOM-REPEAT : reproduce las pistas de forma aleatoria. (Una pista ya reproducida puede reproducirse de nuevo.) (Rojo 🔌 y Verde 🔌 parpadean de forma alternativa.)

TV SOUND CONNECT

Pulse el botón **TV SOUND CONNECT** para seleccionar TV SoundConnect.

Salto adelante

Si hay más de un archivo en un dispositivo que esté reproduciendo y pulsa el botón ▶▶, se selecciona el archivo siguiente.

AUTO POWER

Auto Power Link: sincroniza la Barra de sonido a la fuente óptica conectada a través de la toma óptica para que se encienda automáticamente al encender el TV.

Pulse el botón **AUTO POWER**. Cada vez que pulse el botón, la selección cambiará como se muestra a continuación:

AUTO POWER Link ON: Verde ● y Blanco 🔌 parpadean.

AUTO POWER Link OFF: Rojo ● y Blanco 🔌 parpadean.

SOUND EFFECT

Pulse el botón **SOUND EFFECT** del mando a distancia para seleccionar un modo de sonido (Voice, Sports, 3D Sound Plus, STANDARD). Seleccione el modo **STANDARD** si desea disfrutar del sonido original. Se recomienda seleccionar un modo de efecto de sonido basándose en el material de origen y en sus preferencias personales.

- **Voice: (Rojo 🎧)**
- **Sports: (Verde 🏀)**
- **3D Sound Plus: (Blanco 🎧)**



- La Soundbar es una denominación común de Samsung.
- Controle el TV utilizando el mando a distancia del TV.

CONEXIONES

INSTALACIÓN DEL SOPORTE PARA MONTAJE EN PARED

Puede utilizar el soporte de montaje en pared para montar esta unidad en la pared.

► Precauciones en la instalación

- Se instala sólo en una pared.
- Para la instalación, evite altas temperaturas o humedad, y también paredes que no soporten el peso del equipo.
- Compruebe la solidez de la pared. Si la pared no es lo suficientemente sólida para soportar la unidad, refuerce la pared o instale la unidad en otra pared que pueda soportar su peso.
- Compre y utilice los tornillos de fijación o los tacos apropiados para el tipo de pared (pladur, hierro, madera, etc.). Si es posible, fije los tornillos del soporte con tacos.
- Compre los tornillos de montaje en pared según el tipo y el grosor de la pared en la que va a montar la Soundbar.
 - Diámetro : M5
 - Longitud : Se recomienda L 35 mm o superior
- Conecte los cables desde la unidad a los dispositivos externos antes de instalarlo en la pared.
- Asegúrese de tener apagada y desenchufada la unidad antes de realizar la instalación. De lo contrario, podría provocar una descarga eléctrica.

1. Coloque la guía de instalación contra la superficie de la pared.
 - La guía de instalación debe estar nivelada.
 - Instálela al menos 5 cm por debajo del TV, si el TV está montado en la pared.
2. Marque los puntos en los que se colocarán los tornillos en la pared utilizando un lápiz y retire la guía de instalación.
3. Fije los soportes de pared y los tornillos en los puntos marcados.
 - Los soportes izquierdo y derecho tienen formas diferentes.
4. Fije los dos tornillos del soporte en los orificios de la parte trasera del cuerpo principal de la Soundbar, uno a la izquierda y otro a la derecha.
5. Inserte el cable USB en la parte trasera de la Soundbar antes de instalarla en la pared.
6. Coloque los tornillos del soporte en la parte trasera de la Soundbar en las ranuras del soporte de pared. Para una instalación segura, asegúrese de insertar los tornillos del soporte completamente en el interior de las ranuras.

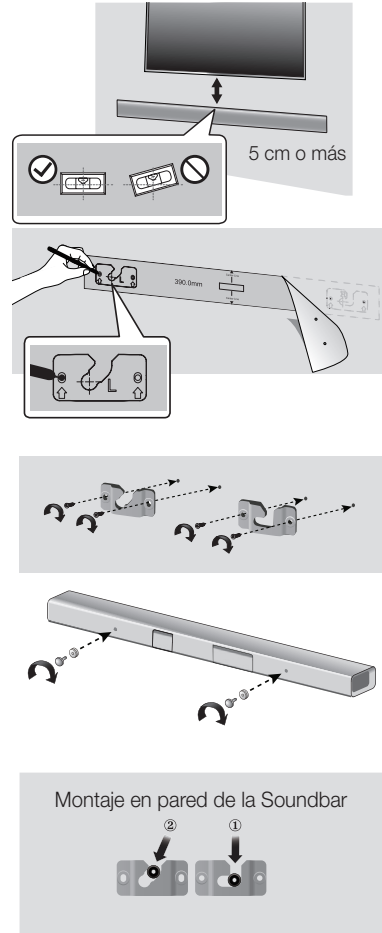

SEPARACIÓN DEL SOPORTE DE MONTAJE EN PARED

1. Tire de la Soundbar hacia arriba como se muestra en la figura para separarla del soporte de montaje en pared.

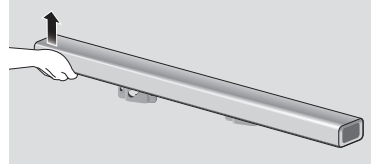

Separación de la Soundbar del soporte de pared

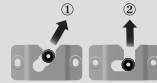

- No cuelgue nada de la unidad instalada y evite golpes y caídas de la unidad.
- Fije bien la unidad a la pared para que no se caiga. Si la unidad se cae, puede provocar lesiones personales o daños en el producto.
- Una vez instalada la unidad en la pared, evite que los niños tiren de los cables de conexión.
- Para un rendimiento óptimo de la instalación del soporte de pared, instale el sistema de altavoces al menos 5 cm debajo del TV, si el TV está montado en la pared.
- Por su seguridad, si no monta la unidad en la pared, instálela en una superficie plana segura donde no pueda caerse.

INSTALACIÓN DEL SOPORTE SIN CONSULTAR LA GUÍA DE INSTALACIÓN DEL SOPORTE EN PARED

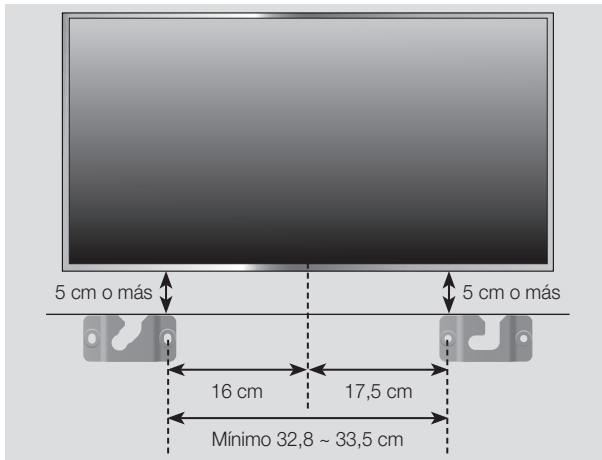

1. Coloque el Soporte de pared L en la superficie elegida paralelo al suelo de la forma mostrada anteriormente. Marque en la pared la ubicación de los orificios de los tornillos. Haga los orificios para los tornillos en los puntos marcados.
2. Haga coincidir los orificios de los tornillos del Soporte de pared L con los orificios de los tornillos de la pared y, a continuación, apriete el tornillo hasta el final. Apriete el tornillo hasta que quede firme en la pared.
3. Coloque el Soporte de pared R en la superficie elegida paralelo al suelo y alineado con el Soporte de pared L de la forma mostrada anteriormente. Marque en la pared la ubicación de los orificios de los tornillos. Haga los orificios para los tornillos en los puntos marcados.
4. Haga coincidir los orificios de los tornillos del Soporte de pared R con los orificios de los tornillos de la pared y, a continuación, apriete el tornillo hasta el final. Apriete el tornillo hasta que quede firme en la pared.
 - Si está montando los soportes de pared bajo el TV, asegúrese de colocar los soportes 2 o más pulgadas por debajo del TV y alinear los soportes con el centro del TV de la forma mostrada anteriormente.
5. Inserte los tornillos a través de los orificios restantes y, a continuación, apriételes.

CONEXIÓN DE UN DISPOSITIVO EXTERNO UTILIZANDO UN CABLE DE AUDIO (ANALÓGICO) O UN CABLE ÓPTICO (DIGITAL)

Esta unidad viene equipada con una toma digital de entrada óptica y una toma de entrada analógica de audio, de esta manera tiene dos formas de conectarlo a un TV.

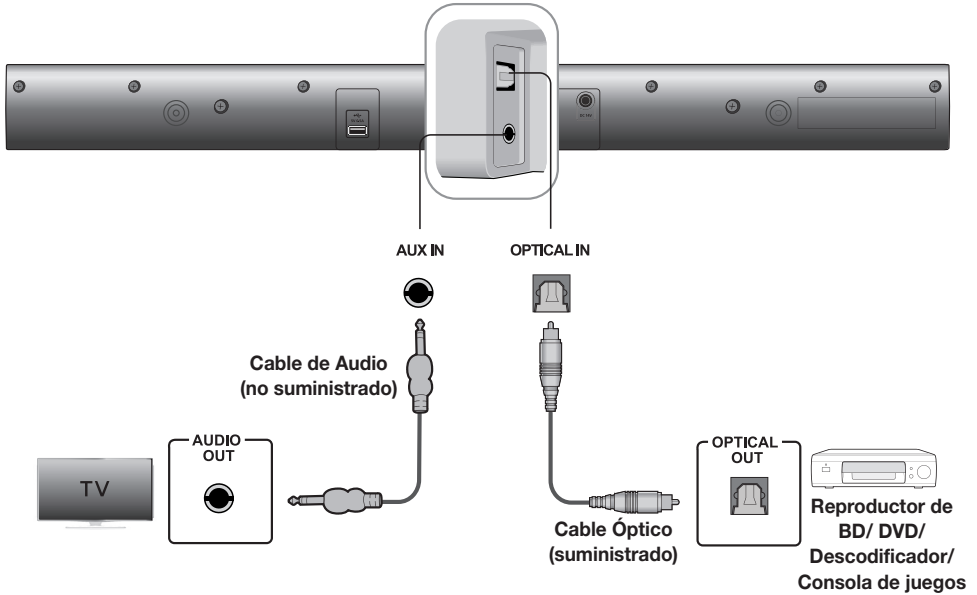

AUX IN

Conecte **AUX IN** (Audio) de la unidad principal a AUDIO OUT del TV o del dispositivo de fuente. Cambie la función a **AUX**.

o bien,

OPTICAL IN

Conecte **OPTICAL IN** (Audio) de la unidad principal a OPTICAL OUT del TV o del dispositivo de la fuente. Cambie la función a **D.IN**.







- No conecte el cable de alimentación de este producto del TV a la toma de corriente hasta realizar todas las conexiones entre componentes.
- Antes de trasladar o instalar este producto, asegúrese de apagar y desconectar el cable de alimentación.

FUNCIONES

MODO DE ENTRADA

Pulse el botón de modo del mando a distancia o el botón  del panel superior de la unidad principal para seleccionar el modo que desee.



Modo de entrada	Pantalla
D.IN (Entrada digital óptica)	 (Blanco)
Entrada AUX	 (Rojo)
TV SoundConnect	 (Verde)
Modo BLUETOOTH	 (Blanco)
Modo USB	 (Blanco)



- Utilice el cable suministrado si un dispositivo de memoria Flash USB no está conectada directamente en la unidad.

FUNCIÓN AUTO POWER DOWN

La unidad se apaga automáticamente en los siguientes casos:

- Modo D.IN/BT/TV/USB
 - Si no hay señal de audio durante 5 minutos.
- Modo AUX
 - Si el cable AUX no se conecta antes de 5 minutos.
 - Si no se ingresa la CLAVE durante 8 horas con el cable AUX conectado. (La función Auto Power Down puede desactivarse únicamente en ese caso.)
 - Para desactivar la función Auto Power Down, en modo **AUX**, mantenga presionado el botón  durante 5 segundos.

Apagado automático	LED
ENC	Verde  y Rojo   parpadean
APAG	Rojo  y Rojo   parpadean.

BLUETOOTH

Se puede utilizar para conectar el dispositivo Bluetooth al Soundbar para poder disfrutar de la música con un sonido estéreo de gran calidad, sin necesidad de cables.

► Para conectar el Soundbar a un dispositivo Bluetooth

Compruebe si el dispositivo Bluetooth admite la función de cascos con auriculares estéreo compatibles con Bluetooth.

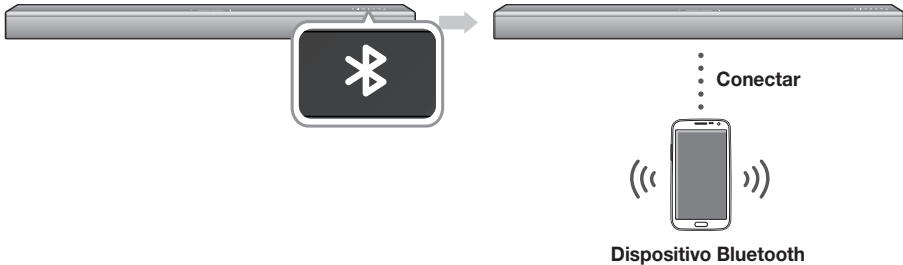

1. Pulse el botón del panel superior de la unidad principal o el botón **Bluetooth** del mando a distancia para ver el LED del icono .
 - El LED parpadeará indicando que el dispositivo Bluetooth aún no está conectado.
2. Seleccione el menú de Bluetooth o el dispositivo Bluetooth que desea conectar. (Consulte el manual del usuario del dispositivo Bluetooth.)
3. Seleccione el menú de los cascos estéreo en un dispositivo Bluetooth.
 - Podrá ver la lista de dispositivos rastreados.
4. Seleccione "[Samsung] Soundbar J-Series" en la lista.
 - Si el dispositivo Bluetooth está correctamente conectado a la Soundbar, el LED dejará de parpadear.
 - Si el dispositivo Bluetooth no se empareja con la Barra de sonido, borre la "[Samsung] Soundbar J-Series" anteriormente encontrado por el dispositivo Bluetooth y realice una búsqueda de la Barra de sonido de nuevo.
5. Reproduzca música en el dispositivo conectado.
 - Puede escuchar la música que se esté reproduciendo en el dispositivo Bluetooth conectado desde el sistema Soundbar.
 - El modo BT, las funciones Play (Reproducir)/Pause (Pausa)/Next (Siguiente)/Prev (Anterior) no están disponibles. No obstante, estas funciones están disponibles en dispositivos Bluetooth compatibles con AVRCP.



- Si se solicita un código PIN al conectar un dispositivo Bluetooth, ingrese <0000>.
- Sólo es posible emparejar un dispositivo Bluetooth al mismo tiempo.
- La conexión Bluetooth terminará cuando se apague la Soundbar.
- Es posible que la Soundbar no pueda realizar correctamente una búsqueda o una conexión mediante Bluetooth en las siguientes circunstancias:
 - Si hay un campo eléctrico potente alrededor de Soundbar.
 - Si varios dispositivos Bluetooth están simultáneamente emparejados con Soundbar.
 - Si el dispositivo Bluetooth está desactivado, no está en su sitio o sufre una avería.
 - Tenga en cuenta que dispositivos como hornos microondas, adaptadores de LAN inalámbrica, luces fluorescentes y hornos de gas utilizan el mismo rango de frecuencias que el dispositivo Bluetooth, pueden causar interferencias eléctricas.
- La Soundbar admite datos SBC (44,1 kHz, 48 kHz).
- Conecte sólo a un dispositivo Bluetooth que admita la función A2DP (AV).
- No puede conectar la Soundbar a un dispositivo Bluetooth que admita solo la función HF (manos libres).
- Una vez emparejado, si la Soundbar está en modo D.IN, AUX o USB, si se selecciona "[Samsung] Soundbar J-Series" en la lista en su dispositivo Bluetooth, se cambiará automáticamente el modo de la Soundbar a **BT**.

► Bluetooth POWER on (Bluetooth POWER)

Cuando esté activada la función Bluetooth Power On y la Soundbar este apagada, si un dispositivo Bluetooth previamente emparejado intenta emparejarse con la Soundbar, la Soundbar se enciende automáticamente.

1. Para activar el Encendido con Bluetooth, pulse el botón **Bluetooth POWER** en el mando a distancia con la Soundbar encendida.
2. Los LED Verde o Rojo ●, Blanco ✖ y Verde ⇄ aparecerán en la pantalla de la Soundbar.

ENCENDIDO con Bluetooth	LED
ENC	Verde ● Verde ⇄ y Blanco ✖ parpadean.
APAG	Rojo ● Verde ⇄ y Blanco ✖ parpadean.



- Solo disponible si la Soundbar aparece en la lista de dispositivos emparejados del dispositivo Bluetooth. (El dispositivo Bluetooth y la Soundbar deben emparejarse previamente al menos una vez.)
- La Soundbar aparecerá en la lista de dispositivos buscados del dispositivo Bluetooth solo cuando el LED Bluetooth parpadee.
- En el modo TV SoundConnect, la Soundbar no se puede emparejar con otro dispositivo Bluetooth.

► Para desconectar el dispositivo Bluetooth del Soundbar

Puede desconectar el dispositivo Bluetooth Soundbar. Para obtener instrucciones, consulte el manual del usuario del dispositivo Bluetooth.

- El Soundbar se desconectará.
- Cuando se desconecte la Soundbar del dispositivo Bluetooth, el ✖ parpadeará en la pantalla superior de la Soundbar.

► Para desconectar Soundbar del dispositivo Bluetooth

Pulse uno de los otros botones de modo del mando a distancia o el botón (⇄) en el panel superior de la unidad principal para cambiar de ✖ a otro modo o apagar la Soundbar.

- El dispositivo Bluetooth conectado esperará una respuesta Soundbar durante cierto tiempo antes de terminar la conexión. (El tiempo de desconexión puede diferir dependiendo del dispositivo Bluetooth.)



- En el modo de conexión Bluetooth, la conexión Bluetooth se perderá si la distancia entre el Soundbar y el dispositivo Bluetooth supera los 5 m.
- Soundbar se apaga automáticamente después de 5 minutos en modo Listo.

Información adicional sobre Bluetooth

Bluetooth es una tecnología que permite que los dispositivos externos compatibles con Bluetooth puedan fácilmente interconectarse entre sí utilizando una conexión inalámbrica corta.

- Un dispositivo Bluetooth puede causar ruidos o un funcionamiento defectuoso, dependiendo del uso, cuando:
 - Una parte del cuerpo está en contacto con el sistema de recepción/transmisión del dispositivo Bluetooth o Soundbar.
 - Exista variación eléctrica por obstrucciones causadas por una pared, un rincón o paneles de división de la oficina.
 - Esté expuesto a interferencias eléctricas de dispositivos con la misma banda de frecuencia incluido equipo médico, hornos microondas y LAN inalámbrica.
- Empareje el Soundbar con el dispositivo Bluetooth a una distancia corta.
- Cuando mayor sea la distancia entre el Soundbar y el dispositivo Bluetooth, peor será la calidad. Si la distancia sobrepasa el alcance de funcionamiento de Bluetooth, se pierde la conexión.
- En áreas con sensibilidad/recepción pobre es posible que la conexión Bluetooth no funcione correctamente.
- La conexión Bluetooth sólo funciona cuando está cerca del equipo. La conexión se corta automáticamente si la distancia es superior a la indicada. Incluso dentro de esta distancia, es posible que la calidad del sonido se degrade debido a obstáculos como muros o puertas.
- El dispositivo inalámbrico puede causar interferencias eléctricas durante su funcionamiento.

UTILIZACIÓN DE LA APP SAMSUNG AUDIO REMOTE

Instalación de la app Samsung Audio Remote

Para controlar el producto con el dispositivo inteligente a través de la app Samsung Audio Remote, descargue la app Samsung Audio Remote accediendo a la app a través de la tienda Google Play.

Market search :
Samsung Audio Remote



Acceso a la app Samsung Audio Remote

Después de instalar la app Samsung Audio Remote, siga las instrucciones de la app.

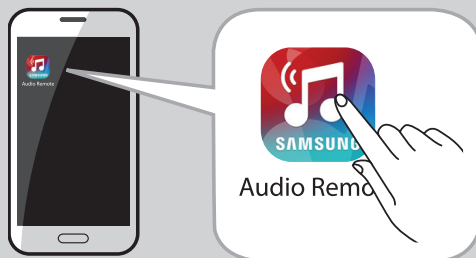



- La función APP solo es compatible con dispositivos telefónicos Android que ejecuten Android OS 3.0 o posterior.
-

TV SOUNDCONNECT

Puede disfrutar del sonido del TV a través de la Soundbar conectada a un TV Samsung compatible con la función TV SoundConnect.

► Conexión de un TV a la Soundbar



- Encienda el TV y la Soundbar.
 - Defina la selección de menú "Add New Device" del TV en "On".
 - Pulse el botón  del panel superior de la unidad principal o el botón **TV SOUND CONNECT** del mando a distancia para seleccionar el modo **TV**.
 - El LED Verde  parpadeará indicando que el TV aún no está conectado.
 - En el TV, aparece un mensaje preguntando si activar la función TV Sound Connect. También aparece "[Samsung] Soundbar" en la pantalla del TV.
 - Seleccione <Yes> utilizando el mando a distancia del TV para finalizar la conexión del TV y la Soundbar.
 - El LED  dejará de parpadear cuando el TV esté correctamente conectado.
- Si la distancia entre el TV y la Soundbar supera los 5 m, es posible que la conexión no sea estable o el sonido se interrumpa. Si sucede esto, reubique el TV o la Soundbar de forma que se encuentre dentro del campo de funcionamiento y restablezca la conexión de TV SoundConnect.



- Disancia de funcionamiento de TV SoundConnect:
 - Campo de emparejamiento recomendado: no más de 50 cm
 - Alcance de funcionamiento recomendado: no más de 5 m
- Los botones **Play (Reproducir)/Pause (Pausa), Next (Siguiete), Prev (Anterior)** no funcionarán en el modo TV SoundConnect.







- El cambio del modo de Soundbar del TV a otro, termina automáticamente TV SoundConnect.
- Para conectar a otro TV distinto al conectado, debe terminarse la conexión existente.
- Para finalizar la conexión existente, mantenga pulsado el botón **▶||** del mando a distancia durante 5 segundos o cambie a otro modo. Para conectar al otro TV, siga los pasos del 1 al 4 anteriores.



- La función TV SoundConnect (SoundShare) es compatible con algunos TV Samsung comercializados a partir de 2012. Compruebe si el TV es compatible con la función TV SoundConnect (SoundShare) antes de empezar. (Para obtener información adicional, consulte el manual de usuario del TV.)
- Si su TV Samsung se comercializó antes de 2014, compruebe el menú de ajustes de SoundShare.

► Utilización de la función Bluetooth POWER On

La función Bluetooth POWER On está disponible después de haber conectado correctamente la Soundbar a un TV compatible con Bluetooth utilizando TV SoundConnect. Cuando esté activada la función Bluetooth POWER On, encender o apagar el TV conectado, encenderá y apagará también la Soundbar.

- Conecte el TV a la Soundbar utilizando la función TV SoundConnect.
- Pulse los botones **Bluetooth POWER** del mando a distancia de la Soundbar. Los LED Verde o Rojo ,  y Verde  aparecerán en la pantalla de la Soundbar.
 - Verde  : La Soundbar se enciende y se apaga cuando se enciende o se apaga el TV.
 - Rojo  : la Soundbar solo se apaga cuando se apaga el TV.



- Esta función solo es compatible con algunos TVs Samsung comercializados a partir de 2013.

USB

Puede reproducir archivos de música ubicados en dispositivos de almacenamiento USB a través de la Soundbar.

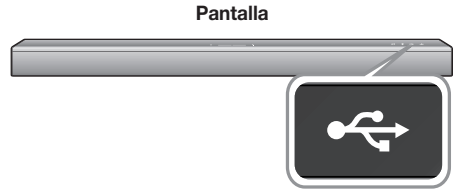
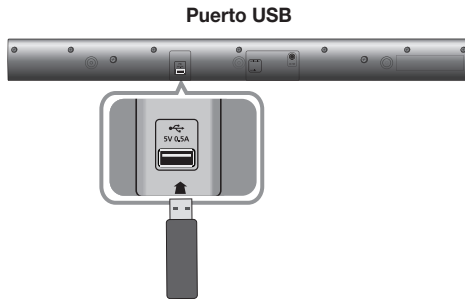

1. Conecte el dispositivo USB al puerto USB del producto.
2. Pulse el botón (🔊) del panel superior de la unidad principal o el botón **USB** del mando a distancia para seleccionar el modo **USB**.
 - El LED 🔄 parpadeará indicando que el dispositivo USB no está conectado aún o la Soundbar esté en modo de parada/pausa o el dispositivo USB esté en modo de "no datos".
 - El LED 🔄 dejará de parpadear cuando el dispositivo USB esté correctamente conectado.
 - La Soundbar se apaga automáticamente (Auto Power Off) si no se ha conectado ningún dispositivo USB en un espacio de más de 5 minutos.

- No conecte varios dispositivos de almacenamiento al producto a través del lector de varias tarjetas. Puede que no funcione correctamente.
- No se admiten los protocolos PTP de cámaras digitales.
- No retire el dispositivo USB mientras se transfieren los archivos.
- No se podrán reproducir los archivos de música con protección DRM (MP3, WMA) de un sitio web comercial.
- No se admiten HDD externos.
- No se admiten los dispositivos de teléfonos móviles.
- Lista de compatibilidad:

► Antes de conectar un dispositivo USB

Tenga en cuenta lo siguiente :

- Es posible que este producto no sea compatible con ciertos tipos de soportes de almacenamiento USB.
- Se admiten los sistemas de archivos FAT16 y FAT32.
 - No se admite el sistema de archivos NTFS.
- Conecte el dispositivo USB directamente al puerto USB de este producto. De lo contrario, es posible que detecte un problema de compatibilidad de USB.

Formato	Códec	Velocidad de Muestreo	Velocidad de bits
*.mp3	MPEG 1 Layer2	16KHz ~ 48KHz	80kbps-320kbps
	MPEG 1 Layer3		
	MPEG 2 Layer3		
*.wma	MPEG 2.5 Layer3	16KHz ~ 48KHz	56kbps-128kbps
	Wave_Format_MSAudio1		
*.aac	Wave_Format_MSAudio2	16KHz ~ 96KHz	48kbps-320kbps 128kbps-192kbps 48kbps-64kbps
	AAC		
	AAC-LC		
*.wav	HE-AAC	24KHz ~ 96KHz	hasta 3000 kbps
*.ogg	-	16KHz ~ 48KHz	hasta 3000 kbps
*.flac	OGG 1.1.0	16KHz ~ 96KHz	50kbps-500kbps
	FLAC 1.1.0, FLAC 1.2.1		

ACTUALIZACIÓN DE SOFTWARE

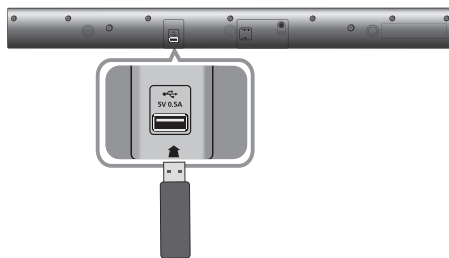

Samsung puede ofrecer en el futuro actualizaciones para el firmware del sistema de la Soundbar.

Si existe una actualización, puede actualizar el firmware conectando un dispositivo USB con la actualización de firmware al puerto USB de la Soundbar.

Tenga en cuenta que si hay varios archivos de actualización, debe cargarlos en el dispositivo USB por separado y usarlos para actualizar el firmware de uno en uno.

Visite Samsung.com o póngase en contacto con el centro de atención al cliente de Samsung para recibir información sobre la descarga de archivos de actualizaciones.



- El producto tiene la función DUAL BOOT; si el firmware no se actualiza, puede actualizar el firmware de nuevo.



- Inserte en el puerto USB de la unidad principal un dispositivo USB que contenga la actualización del firmware.
- Es posible que la actualización del firmware no se realice debidamente si los archivos de audio compatibles con la Soundbar se almacenan en el dispositivo de almacenamiento USB.
- No desconecte el equipo ni retire el dispositivo USB mientras se estén realizando las actualizaciones. La unidad principal se apagará automáticamente tras completar la actualización del firmware.
- Tras reiniciar, todos los ajustes se reinician con sus ajustes predeterminados de fábrica. Recomendamos tomar nota de los ajustes para poder reinicializarlos tras la actualización. Si no se actualiza el firmware, se recomienda formatear el dispositivo USB en FAT16 e intentarlo de nuevo.
- Una vez completada la actualización del software, encienda el producto y, a continuación, mantenga pulsado el botón (▶||) del mando a distancia durante 5 segundos. El LED Rojo ● LED parpadeará y la unidad se apaga. La actualización queda completada.
- No formatee la unidad USB con el formato NTFS. La Soundbar no es compatible con el sistema de archivos NTFS.
- Dependiendo del fabricante, es posible que no se admitan algunos dispositivos de almacenamiento USB.

SOLUCIÓN DE PROBLEMAS

Antes de solicitar servicio técnico, compruebe lo siguiente:

La unidad no se encenderá.	
<ul style="list-style-type: none"> • ¿Está enchufado el cable de alimentación en la toma de corriente? 	<ul style="list-style-type: none"> → Conecte el enchufe de alimentación en la toma de corriente.
Una función no está operativa cuando se pulsa el botón.	
<ul style="list-style-type: none"> • ¿Existe electricidad estática en el ambiente? 	<ul style="list-style-type: none"> → Desconecte la toma de alimentación y conéctela de nuevo.
No se produce sonido.	
<ul style="list-style-type: none"> • ¿Está la función de silencio activada? • ¿Tiene el volumen al mínimo? 	<ul style="list-style-type: none"> → Pulse el botón Mute para cancelar la función. → Ajuste el volumen.
El mando a distancia no funciona.	
<ul style="list-style-type: none"> • ¿Se han agotado las pilas? • ¿Está el mando a distancia situado a demasiada distancia con respecto a la unidad principal? 	<ul style="list-style-type: none"> → Cambie las pilas. → Acérquelo más a la unidad principal.
Fallo en TV SoundConnect (emparejamiento del TV).	
<ul style="list-style-type: none"> • ¿Es su TV compatible con TV SoundConnect? • ¿Tiene la última versión del firmware del TV? • ¿Se produce un error al conectar? • Reinicie el MODO TV y conecte de nuevo. 	<ul style="list-style-type: none"> → TV SoundConnect es compatible en algunos TV Samsung comercializados a partir de 2012. Compruebe si su TV es compatible con TV SoundConnect. → Actualice el TV con la versión más reciente. → Póngase en contacto con el centro de atención telefónica de Samsung. → Mantenga pulsado el botón ►► durante 5 segundos para reiniciar la conexión de TV SoundConnect.

APÉNDICE

ESPECIFICACIONES

Nombre del modelo	HW-J250	
GENERAL	USB	5 V / 0.5 A
	Peso	1.8 Kg
	Dimensiones (An x Al x Pr)	720 × 67 × 75 mm
	Rango de temperatura de servicio	+5 °C a +35 °C
	Rango de humedad de servicio	10 % a 75 %
AMPLIFICADOR	Potencia nominal de salida	80 W(TWT= 4 OHM, THD = 10 %, 1 kHz, WOOFER = 4 OHM, THD = 10 %, 100Hz)
	Índice S/N (entrada analógica)	65 dB
	Separación (1 kHz)	65 dB
Formatos de reproducción compatibles (El sonido DTS 2.0 se reproduce en formato DTS).		LPCM 2ch, Dolby Audio™ (admite Dolby® Digital), DTS

* El índice S/N, la distorsión, la separación y la sensibilidad utilizable se basan en la medición utilizando las instrucciones de AES (Audio Engineering Society).

* Especificación nominal

- Samsung Electronics Co., Ltd se reserva el derecho a cambiar las especificaciones sin previo aviso.
- Los pesos y dimensiones son aproximados.
- Para la fuente de alimentación y el consumo de energía, consulte la etiqueta pegada en el producto.

※ Aviso sobre licencia de código abierto

- Para más información sobre Fuentes abiertas utilizadas en este producto, visite el sitio web:
<http://opensource.samsung.com>
- Para enviar consultas sobre fuentes abiertas, póngase en contacto con Samsung a través del correo electrónico (oss.request@samsung.com).



SAMSUNG

Comuníquese con SAMSUNG WORLD WIDE

Si desea formular alguna pregunta o comentario en relación con los productos de Samsung, comuníquese con el centro de atención al cliente de SAMSUNG.

Country	Contact Centre ☎	Web Site
■ North America		
MEXICO	01-800-SAMSUNG (726-7864)	www.samsung.com/mx/support
BRAZIL	0800-124-421 (Demais cidades e regiões) 4004-0000 (Capitais e grandes centros)	www.samsung.com/br/support
COSTA RICA	00-800-1-SAMSUNG (726-7864)	www.samsung.com/latin/support (Spanish) www.samsung.com/latin_en/support (English)
DOMINICAN REPUBLIC	1-809-200-7264	
ECUADOR	1-800-SAMSUNG (72-6786)	
EL SALVADOR	8000-SAMSUNG (726-7864)	
GUATEMALA	1-800-299-0033	
HONDURAS	800-2791-9111	
JAMAICA	1-800-SAMSUNG (726-7864)	
NICARAGUA	001-800-5077267	www.samsung.com/latin/support (Spanish) www.samsung.com/latin_en/support (English)
PANAMA	800-0101	
PUERTO RICO	1-800-682-3180	
TRINIDAD & TOBAGO	1-800-SAMSUNG (726-7864)	
VENEZUELA	0-800-SAMSUNG (726-7864)	
COLOMBIA	Bogotá en el 600 12 72 Sin costo en todo el país 01 8000 112 112 Y desde tu celular #726	www.samsung.com/co/support
CHILE	800-SAMSUNG (726-7864)	www.samsung.com/cl/support
BOLIVIA	800-10-7260	
PERU	080077708 Desde teléfonos fijos, públicos o celulares	www.samsung.com/pe/support
ARGENTINA	0800-555-SAMS (7267)	www.samsung.com/ar
URUGUAY	0800-SAMS (7267)	www.samsung.com/uy
PARAGUAY	0800-11-SAMS (7267)	www.samsung.com/py

