



UPS trifásico Vertiv™ Liebert® ITA2 con flexibilidad de baterías (VRLA/Li-ion)

15, 20 kVA @ 208/220 V
30, 40 kVA @ 400 V
Rack/Torre

Un UPS de doble conversión en línea que ofrece el mayor nivel de protección en el borde de TI



Conozca esta solución de UPS trifásicos, modulares y compactos para entornos informáticos de alta densidad y aplicaciones en el borde de TI.

Sistema de UPS resistente, rápido y altamente confiable que ofrece una protección ininterrumpida (24x7) para diferentes aplicaciones. Para los sistemas críticos trifásicos iguales o menores a 40 kVA, tome en cuenta la próxima generación de UPS Vertiv™ Liebert® ITA2.



La mejor solución funcional de su clase

El rendimiento confiable y la alta disponibilidad se derivan de una tecnología comprobada de UPS en línea y de doble conversión.

- El avanzado diseño permite una integración sin contratiempos en varios ecosistemas.
- Un sistema de UPS compacto con un panel de control intuitivo en factor de forma de rack/torre. La base de soporte permite colocarlo de forma conveniente y estable sobre el piso.
- Los módulos optimizados minimizan el espacio ocupado en el rack.
- La configuración se extiende a las baterías externas y al gabinete de bypass de mantenimiento.
- La capacidad de conexión en paralelo, la redundancia y el mantenimiento son posibles gracias al uso de las exclusivas opciones de bypass de mantenimiento.

¿Qué incluye?

- UPS.
- Soporte de torre.
- Cable USB.
- Guía rápida de instalación.
- Instrucciones de seguridad.
- Kit de montaje en rack ajustable de 4 soportes.
- Puentes de cobre para la configuración de entrada individual.
- Cable conector de baterías compartido (para redundancia/conexión en paralelo con baterías VRLA).
- Software de gestión Vertiv™ Power Insight (descarga gratuita en Vertiv.com).
- Tarjeta de comunicaciones IS-Unity DP.



Resistente al polvo



A prueba de temperaturas elevadas



Certificación de envío



Alta durabilidad



Certificación de altitud elevada



Certificación RoHS



Certificación Energy Star

Resumen

- El Liebert ITA2 es un UPS en línea diseñado para alimentar sistemas de TI trifásicos (entrada/salida), de 208/220 V y de 400 V de forma sencilla, confiable y económica.

Beneficios importantes:

- Entrega 20 kVA, 208 V y 40 kVA en capacidad de 400 V.
- Interconectividad con baterías externas de iones de litio o VRLA.
- Tiempos operativos de las baterías escalables a disposición.
- Flexibilidad de ubicación. Puede usarse dentro de un rack o en una configuración de torre.
- Solución compacta de alta densidad de potencia.
- **Capacidad de conexión en paralelo** para una máxima flexibilidad. Opción de ampliar la capacidad hasta 40 kVA en 208 V y hasta 80 kVA de capacidad de carga en 400 V.
- Capacidad de redundancia integrada.
- Fácil de instalar y gestionar.
- El elevado factor de potencia maximiza la potencia utilizable.
- El bypass de mantenimiento optimizado mantiene la alimentación, incluso durante el mantenimiento (opcional).
- Adecuado para alimentar muchos sistemas de TI.
- Armarios de TI, servidores y más.
- Sistemas de TI pequeños y medianos, y sucursales.
- Equipos médicos/laboratorios de pruebas.
- VoIP.
- Aplicaciones de RDSI y de retransmisión de tramas.
- Sistemas de almacenamiento.
- Sistemas de seguridad.
- Industria ligera.
- Reemplazo de UPS más antiguos.

Vertiv™ Liebert® ITA2 de 20 kVA 208 V y de 40 kVA 400 V

El Vertiv™ Liebert® ITA2 ofrece un rendimiento excepcional para centros de datos pequeños, medianos y en el borde, junto con infraestructura crítica en entornos comerciales e industriales.



UPS Vertiv™ Liebert® ITA2: versátil y compatible con múltiples aplicaciones críticas

Principales aplicaciones



TI

- Servidores
- Equipos de redes
- Almacenamiento de datos



Finanzas

- Sucursales
- Circuito cerrado de televisión y protección de datos
- ATM

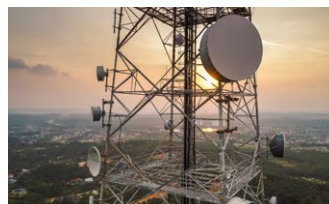

Telecomunicaciones

- Estaciones móviles 5G
- Acceso y "última milla"
- Salas de control pequeñas



Industriales

- Plantas de fabricación
- Equipos de control y controladores lógicos programables (PLC)
- Equipos de redes y datos



Educación

- Armarios de red
- Equipos de redes
- Protección de oficinas

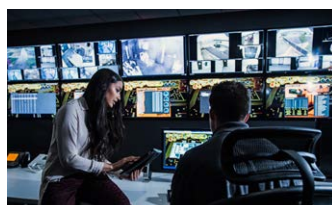

Gobierno

- Oficinas distribuidas
- Circuito cerrado de televisión (CCTV) y protección de datos
- Salas pequeñas de servidores y almacenamiento



Comercio minorista

- Sistemas de punto de venta
- Armarios de conexiones y de red
- Seguridad y telefonía de voz sobre protocolo de Internet (VoIP)



Borde

- Servicios distribuidos en la nube
- Proveedores de contenido
- Sensores y estaciones de datos

Disponibilidad y rendimiento elevados



- **Alta eficiencia:** El Liebert® ITA2™ ofrece la mayor eficiencia de su clase, hasta 93,4 % en el modo de doble conversión y hasta 99 % en Eco-Mode™ en una amplia variedad de condiciones de carga, para ahorros de costos significativos.
- **Factor de potencia (FP) de salida de 1.0:** Garantiza un máximo suministro eléctrico utilizable, para que pueda conectar más equipos y ahorrar dinero y espacio.
- **Corrección de factor de potencia:** Evita que el ruido, los armónicos y la distorsión se transfieran a las cargas conectadas o retroalimenten el suministro.
- **Tiempo de operación prolongado:** El UPS Liebert® ITA2 es compatible con baterías VRLA, hasta 5 bancos de (10 gabinetes externos de baterías) y con baterías de iones de litio, hasta 8 bancos (16 gabinetes externos de baterías), para un tiempo operativo escalable.
- **Alerta de estado avanzada:** Reciba alarmas tempranas audibles y visuales que le alertarán sobre el estado del sistema en caso de voltajes de entrada, sobrecargas de salida, batería baja o condiciones de reemplazo de las baterías.
- **Amplio rango de voltaje de entrada:** Su diseño de resistentes y avanzados componentes le ayuda a tolerar fácilmente las amplias fluctuaciones de frecuencia y voltaje de entrada. Prolongue la vida de las baterías y permita que el UPS maximice el uso de la alimentación de la red pública antes de transferirse a las baterías.
- **Protección contra sobretensiones e iluminación:** El circuito de supresión de sobretensiones transitorias en el interior del UPS Liebert® ITA2 ofrece protección adicional para el equipo conectado.

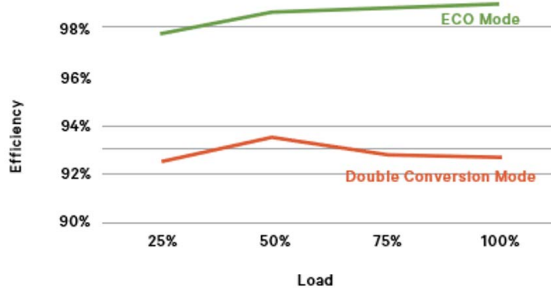

Una alta confiabilidad y flexibilidad

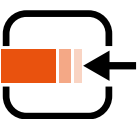

- **Topología:** Este UPS de doble conversión en línea garantiza un suministro eléctrico limpio y continuo.
- **Flexibilidad en la instalación:** El diseño de rack/torre ofrece una flexibilidad mejorada, con una amplia gama de accesorios tanto para las instalaciones independientes como de montaje en rack.
- **Espacio compacto:** La alta densidad de potencia reduce el espacio ocupado por el rack. Con el montaje en rack, la instalación puede contar con hasta 40 kVA en solo 3U de espacio en el rack, lo cual resulta en un ahorro de espacio considerable.
- **Redundancia:** Es compatible con el modo redundante 1+1 de hasta 2 unidades para una mayor confiabilidad del sistema.
- **Capacidad de conexión en paralelo:** Es compatible con hasta 2 unidades en paralelo (2+0) para una flexibilidad y una capacidad de carga máximas gracias al uso de un gabinete de bypass de mantenimiento exclusivo. Los módulos de potencia de 15 kVA y 20 kVA 208 V pueden conectarse en paralelo para una capacidad de hasta 30 y 40 kVA respectivamente. Asimismo, los módulos de potencia de 30 kVA y 40 kVA @ 400 V pueden conectarse en paralelo para una capacidad de 60 kVA y 80 kVA respectivamente.
- **Tiempo de operación prolongado:** Disponible con un respaldo prolongado estándar para hasta 4-8 horas de tiempo operativo.
- **Intercambiabilidad en caliente.**
 - Si la batería presenta un fallo, puede intercambiarse en caliente sin afectar todo el banco de baterías, lo cual permite una configuración flexible de las baterías, una operación continua y una inversión máxima en baterías.
 - Puede reemplazar/configurar la tarjeta UNITY-DP en línea y permite una conexión casi inmediata sin necesidad de apagar el UPS.
 - Puede reemplazar la pantalla LCD en línea siempre y cuando no existan contactos secos conectados a esta.
- **Diseño de canal abierto:** El innovador y resistente diseño de canal abierto protege todos los componentes sensibles de la PCB contra el calor, para una mayor confiabilidad del sistema en general.

Flexibilidad y tecnología de baterías superiores



- **Baterías intercambiables en caliente por el usuario:** Aumente la vida útil del producto y la confiabilidad con baterías que pueden reemplazarse fácilmente sin interrupciones en la alimentación del equipo conectado.
- **Seguro y confiable:** Tanto las baterías de iones de litio como las VRLA garantizan la seguridad y la confiabilidad. La composición química de las baterías de iones de litio (LiFePO4) y el sistema de gestión de baterías integrado (BMS) garantizan la operación más segura y confiable.
- **Amigables con el ambiente:** Reducen considerablemente la eliminación de las baterías gastadas y permiten un reciclaje con menores índices de reemplazos. *[Consulte el Programa de reciclaje de baterías de Vertiv™].*



Baterías de iones de litio:

- **Menos reemplazos de baterías:** Las baterías de iones de litio requieren menos reemplazos y tienen una duración promedio hasta 3 veces mayor que las baterías VRLA tradicionales, lo cual reduce los costos de mantenimiento, mano de obra y reemplazo (menor TCO).
- **Más ciclos de descarga:** Las baterías de iones de litio ofrecen hasta 10 veces más ciclos de carga/descarga que las baterías VRLA.
- **Recarga rápida:** Las baterías de iones de litio se recargan en la mitad del tiempo que tardan las baterías VRLA tradicionales, para un 90 % de carga en solo 2 horas.
- **Más ligeras:** Son 45 % más livianas, ideales para espacios pequeños y racks de montaje en pared.



Mayor manejabilidad



- **Pantalla LCD:** La interfaz LCD a color es intuitiva y cuenta con sensor de gravedad para una instalación y una configuración más sencillas. Además, ofrece información del estado de forma instantánea.



- **Gestión remota:**
 - El Vertiv™ Power Insight: tarjeta Liebert® RDU101 incluida para una manejabilidad web/SNMP.
 - Vertiv™ Environet™ Alert: monitorea y analiza miles a millones de puntos de datos de todos los dispositivos de Vertiv y de terceros.
- **Interruptor remoto de parada de emergencia:** Apague el UPS de forma remota durante una emergencia.



El UPS Vertiv™ Liebert® ITA2 MPL con baterías de iones ofrece el mayor nivel de protección del suministro eléctrico para sus aplicaciones de TI de misión crítica.

UPS trifásico pequeño con protección del suministro en línea de alto rendimiento

El UPS Liebert® ITA2 Lithium-Ion de doble conversión en línea ofrece el mayor nivel de acondicionamiento del suministro eléctrico y respaldo con baterías para los equipos de TI críticos empresariales, como los servidores y el equipo de red empresarial, lo cual garantiza que sus aplicaciones de misión crítica se encontrarán protegidas en caso de un corte eléctrico no previsto o sobretensiones sin precedentes.

El UPS Liebert® ITA2 Lithium-Ion protege contra la más amplia gama de fluctuaciones y se trasfiere automáticamente al respaldo con baterías si se detecta un corte eléctrico. Con un factor de potencia (FP) de 1.0 y sin tiempo de transferencia a la operación con baterías, usted puede asegurarse de que sus activos más críticos se encuentren protegidos.

Protege contra

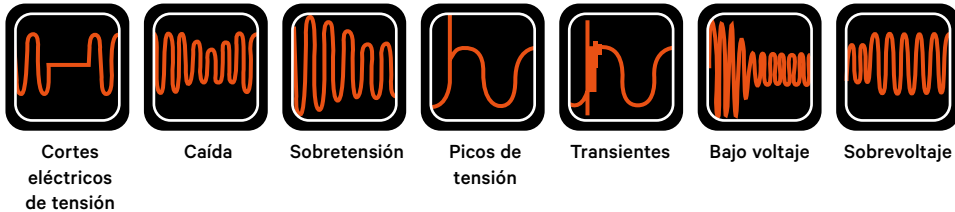

El diseño convertible en rack/torre del UPS Liebert® ITA2 Lithium-Ion hace que sea ideal para aplicaciones de borde o TI distribuida, donde el espacio en el piso es sumamente valioso. Es una solución de instalar y despreocuparse, de muy poco mantenimiento e ideal para ubicaciones remotas con recursos técnicos limitados en el sitio.

Resumen del UPS Vertiv Liebert ITA2-MPL con baterías de iones de litio

- Las baterías de iones de litio son compatibles únicamente con las unidades de 15 y 20 kVA @ 208 V en un factor de forma convertible de rack/torre.
- Las opciones de iones de litio están disponibles para las unidades de 30 kVA y 40 kVA @ 400 V.
- El ITA2-MPL ofrece gabinetes de baterías de iones de litio de 1U y 2U.
- La garantía estándar de 5 años de las baterías de iones de litio le permitirá sentirse tranquilo de que su inversión estará protegida contra fallos del equipo potencialmente costosos.
- Alcance el costo total de propiedad más bajo durante la vida útil del UPS con menos reemplazos de baterías y hasta 10 años de vida útil.
- Las baterías son intercambiables en caliente, aumentan la vida útil del UPS y el usuario puede reemplazarlas por sí mismo, sin ocasionar interrupciones en el equipo conectado.
- Se requieren 2 gabinetes de baterías para establecer el banco de baterías (bus de CD). 1 banco baterías de iones de litio de 2U puede ofrecer hasta 7 min de tiempo operativo para un UPS de 15 kVA y hasta 1,5 min para un UPS de 20 kVA a carga plena.
- La tecnología de baterías de iones de litio ofrece un mejor rendimiento en entornos con temperaturas elevadas, soporta hasta 10 veces más ciclos de descarga y permite tiempos de recarga más rápidos en comparación con las baterías VRLA.

¿Por qué debería elegir la tecnología de iones de litio?

Mayor duración

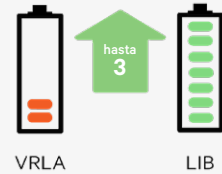

El menor TCO



Pequeña y más liviana

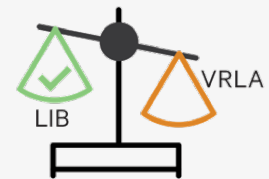

Mayor tiempo operativo



Amigables con el ambiente



Recarga rápida de las baterías

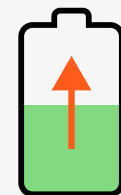

Características del bypass externo de mantenimiento, las baterías externas y el módulo de potencia Vertiv™ Liebert® ITA2

Cada UPS Liebert® ITA2 (8 kVA y 10 kVA) puede usarse con bypass externo de mantenimiento con opciones de distribución eléctrica. Esto permite el mantenimiento o el retiro del UPS sin interrumpir la alimentación del equipo conectado.



Alto factor de potencia (1.0)

Una mayor potencia utilizable permite más cargas conectadas que ahorran espacio y costos.



Tarjeta de red instalada de fábrica

La tarjeta Liebert® IS-UNITY DP permite la gestión remota.



Gabinetes externos de baterías con detección automática

Puede estar seguro de que el UPS ha sido configurado correctamente para dar a conocer el tiempo de operación disponible cuando se usa con los gabinetes externos de baterías.

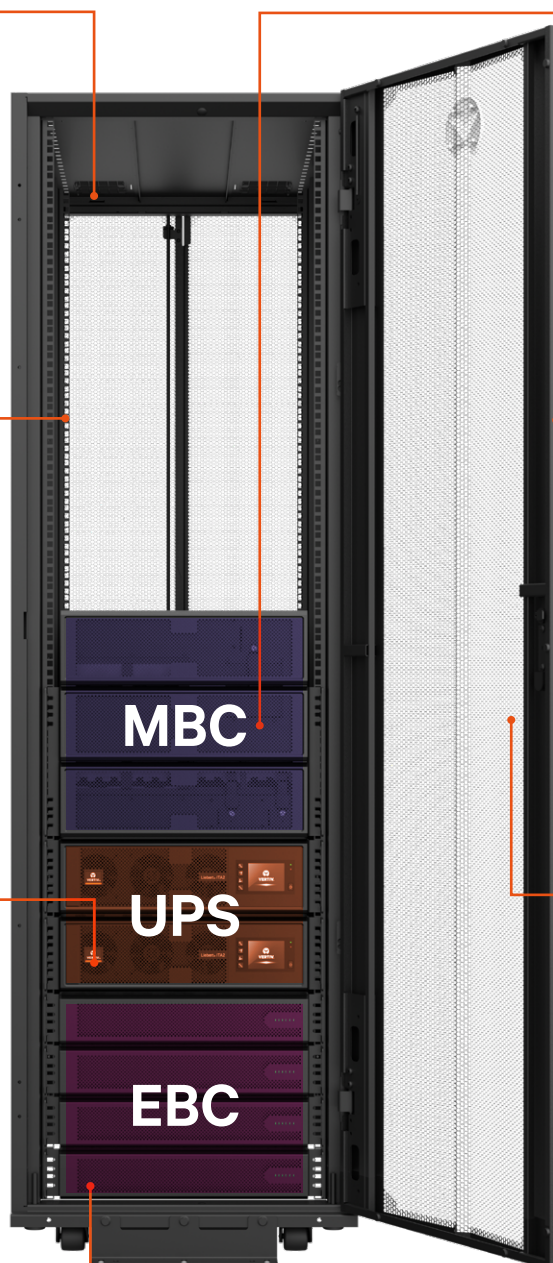

Gabinete de bypass externo de mantenimiento (MBC)



Permite el mantenimiento o el reemplazo del UPS —en caso de ser necesario— sin necesidad de apagar el equipo conectado.

Eficiencia (hasta un 93%) en modo en línea



Certificación Energy Star 2.0. Una eficiencia más alta se traduce en una gestión optimizada de la energía y una menor disipación del calor, para mayores ahorros energéticos y una mayor confiabilidad.

Densidad de potencia superior



Un UPS compacto y paquetes de baterías externas de 1U opcionales para que pueda optimizar el espacio y el tiempo operativo de las baterías.



Garantía del producto

Cobertura completa mediante una avanzada garantía de reemplazos de cinco años (estándar).

UPS trifásico Vertiv™ Liebert® ITA2 con flexibilidad de baterías (VRLA/Li-ion)

Conexiones y visualización del Vertiv™ Liebert® ITA2

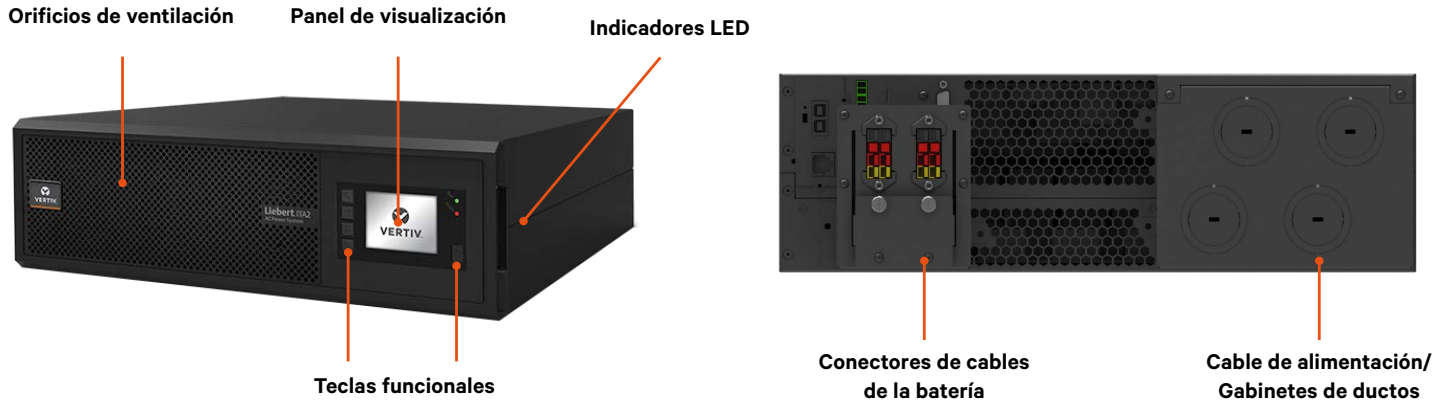

Vista trasera del UPS ITA2 de 15 kVA y 20 kVA 208 V

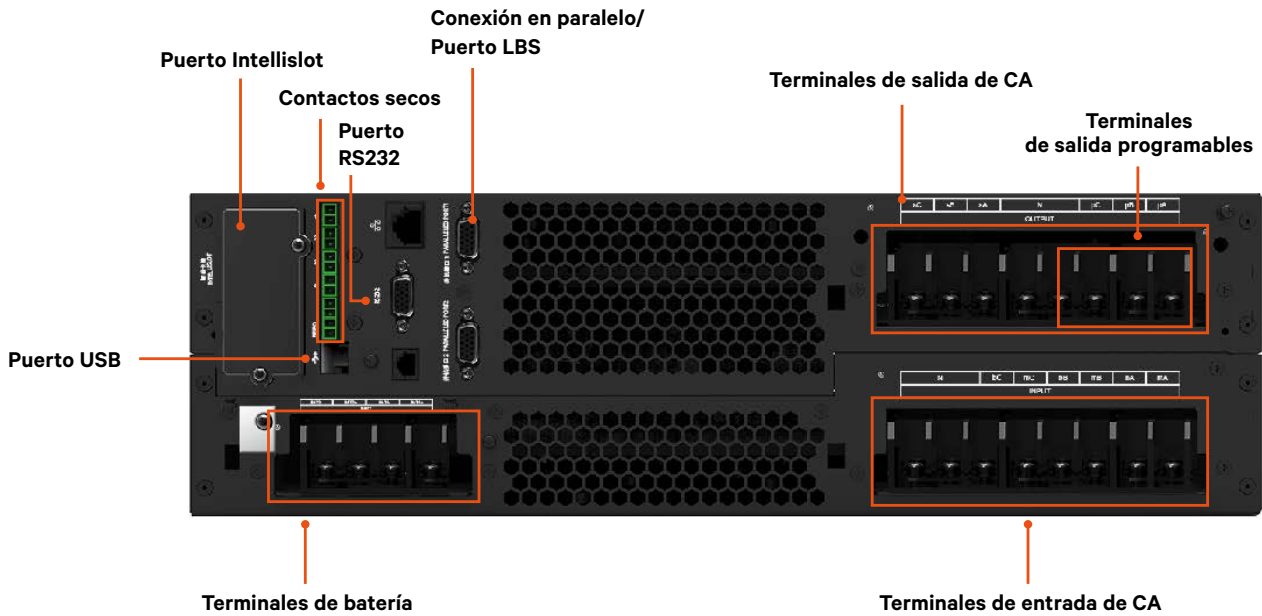

Vista trasera del UPS ITA2 de 30 kVA y 40 kVA @ 400 V

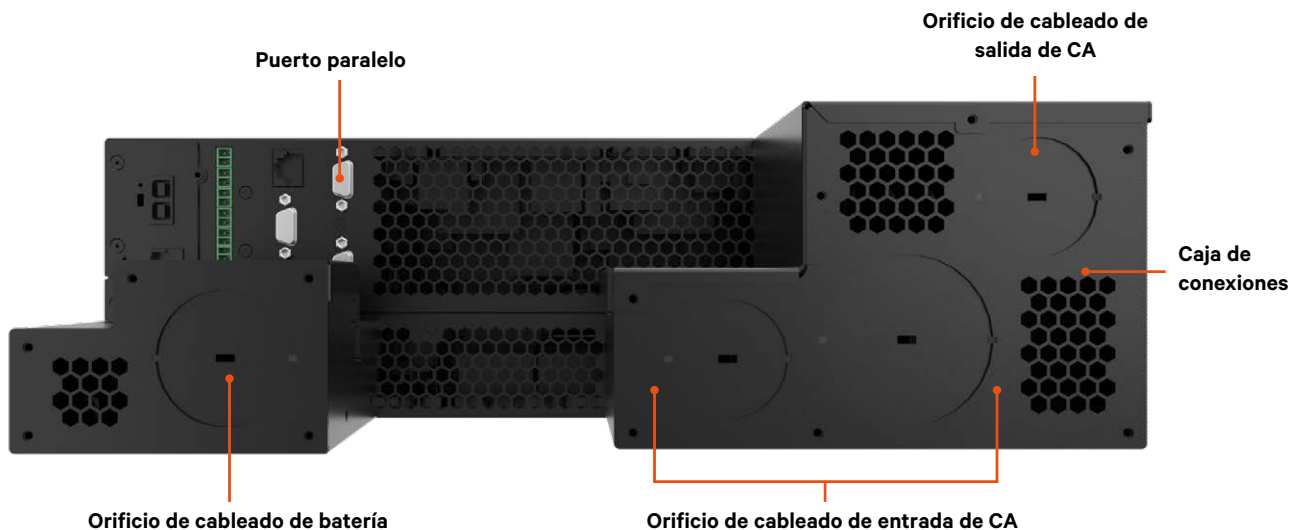

Opciones de gabinetes externos de baterías Vertiv™ Liebert® ITA2 [El UPS Liebert® ITA2 no contiene kits de baterías internas/de reemplazo]

Gabinete externo de baterías: VRLA (2U)

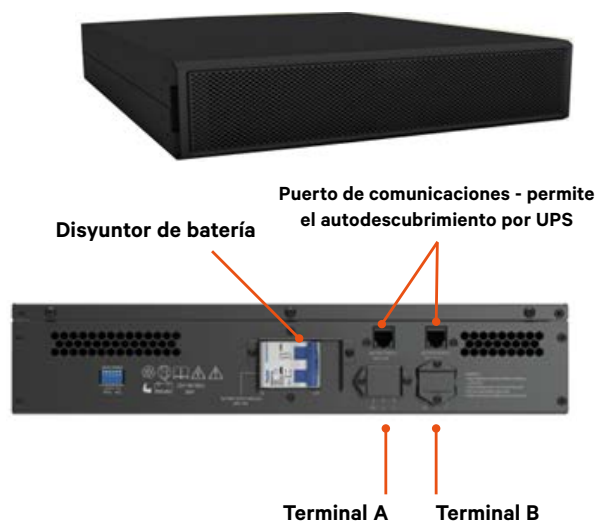

Gabinete externo de baterías: Iones de litio (1U)

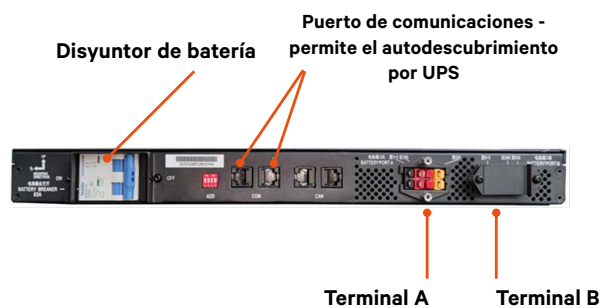

Gabinete externo de baterías: Iones de litio (2U)



Tiempo de respaldo escalable

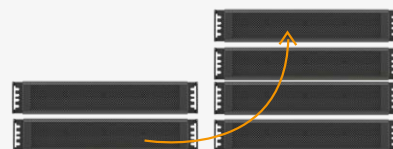

1 banco
o 1 par

2 bancos
o 2 pares

Todos los EBC Liebert® ITA2 vienen en bancos/pares.

Nota:

- Tanto para las baterías de iones de litio como VRLA, cada banco consiste en 2 gabinetes externos de baterías.
- El banco se divide para reducir el peso de cada componente y facilitar la instalación.
- Para VRLA: Cada gabinete tiene una altura de 2U.
- Para las baterías de iones de litio, existen opciones de gabinetes de baterías de 1U y 2U.

Para los UPS de 15/20 kVA 208 V y de 30/40 kVA 400 V: para garantizar el tiempo de respaldo, Vertiv™ recomienda configurar al menos “2 bancos” de gabinetes externos de baterías y “1 banco” gabinetes de baterías de iones de litio.

Más de lo que necesita: una alta densidad de potencia

El Vertiv™ Liebert® ITA2 ha sido diseñado para ofrecer un alto factor de potencia y ocupar menos espacio en el área de producción. Esta mayor densidad de potencia maximiza la potencia utilizable para satisfacer las necesidades de sus operaciones avanzadas de TI.



UPS



Gabinete de baterías VRLA



MPL de 2U



Gabinete de baterías de iones de litio

Obtenga hasta 10% más de potencia

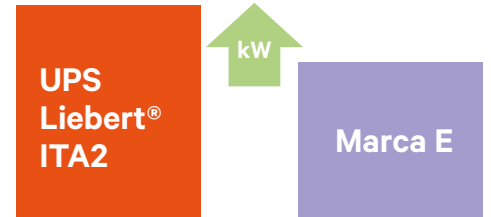

El gabinete de bypass de mantenimiento ofrece disponibilidad y flexibilidad

Puede utilizar la opción de bypass de mantenimiento para mejorar la disponibilidad y mantener sus sistemas críticos en funcionamiento durante los reemplazos o mantenimientos de rutina. Un interbloqueo del bypass de mantenimiento garantiza un funcionamiento adecuado del bypass.

El gabinete de bypass de mantenimiento opcional, disponible para la operación con UPS individual en 15/20 kVA @ 208 V o 30/40 kVA @ 400V, tiene un tamaño compacto de 4U.

Para mejorar la capacidad y la redundancia, la función de conexión en paralelo inteligente en el Liebert® ITA2 se activa al utilizar los gabinetes de bypass de mantenimiento especializados, los cuales vienen en tamaños de 9U y 12U. El gabinete de bypass de mantenimiento de 9U tiene el objetivo de lograr la redundancia (1+1) o la capacidad de conexión en paralelo (2+0) en una configuración de dos UPS. Asimismo, un MBC de 12U tiene el objetivo lograr la conexión en paralelo (2+1) para capacidad y respaldo/redundancia en una capacidad de tres UPS.

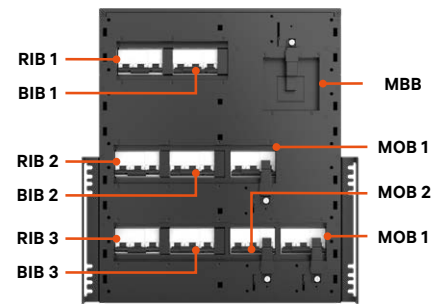
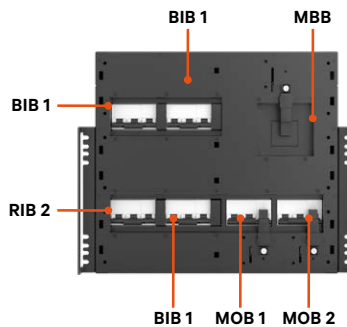
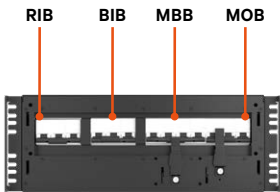

La vista delantera (con el panel desconectado) ofrece un acceso sencillo a los disyuntores. RIB: disyuntor de entrada del rectificador. BIB: disyuntor de entrada del bypass. MBB: disyuntor de bypass de mantenimiento. MOB: disyuntor principal de salida.



MBC de 4U



MBC de 9U



MBC de 12U

UPS Vertiv™ Liebert® ITA2 y bypass de mantenimiento - Configuraciones

Configuraciones de UPS individual

En el caso de la configuración de UPS individuales con capacidades de 15/20 kVA @ 208 V o 30/40 kVA @ 400V, para garantizar el tiempo de respaldo, el Liebert® ITA2 requiere 1 banco de baterías externas de iones de litio o 2 bancos de baterías VRLA.

El gabinete de bypass de mantenimiento (MBC) opcional está disponible para las configuraciones de UPS individual y ocupa 4U de espacio en el rack.

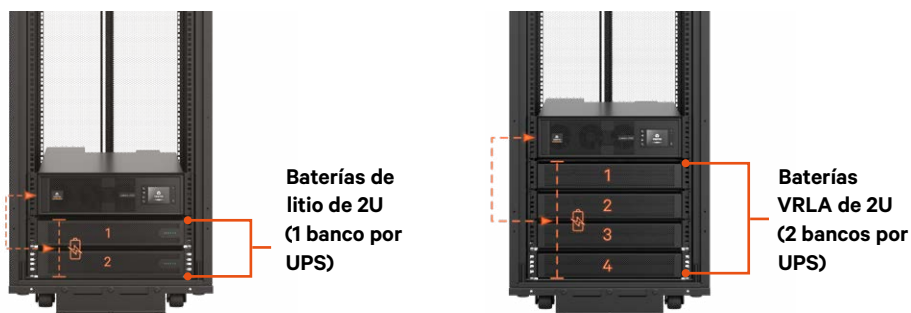

MBC de 4U opcional para una configuración de UPS individual



Configuración de 2 UPS (1+1) o (2+0)

El gabinete de bypass de mantenimiento (MBC) ocupa 9U de espacio en el rack y se utiliza de forma exclusiva para lograr la redundancia/capacidad de conexión en paralelo.

Para la redundancia, el Liebert® ITA2 de 15/20 kVA @ 208 V y de 30/40 kVA @ 400 V permite conectar hasta dos unidades con un módulo utilizado para la redundancia 1+1.

Para una mayor capacidad, el Liebert® ITA2 viene con una función integrada de conexión en paralelo inteligente. El Liebert® ITA2 puede gestionar los módulos de UPS activos que soportan la carga crítica para maximizar la eficiencia total del sistema. El Liebert® ITA2 de 15/20 kVA @ 208 V le permite conectar dos unidades en paralelo para duplicar la capacidad a 30/40 kVA @208 V. Igualmente, el modelo de 30/40 kVA @ 400 puede conectarse en pares para lograr una capacidad de 60/80 kVA @400 V.

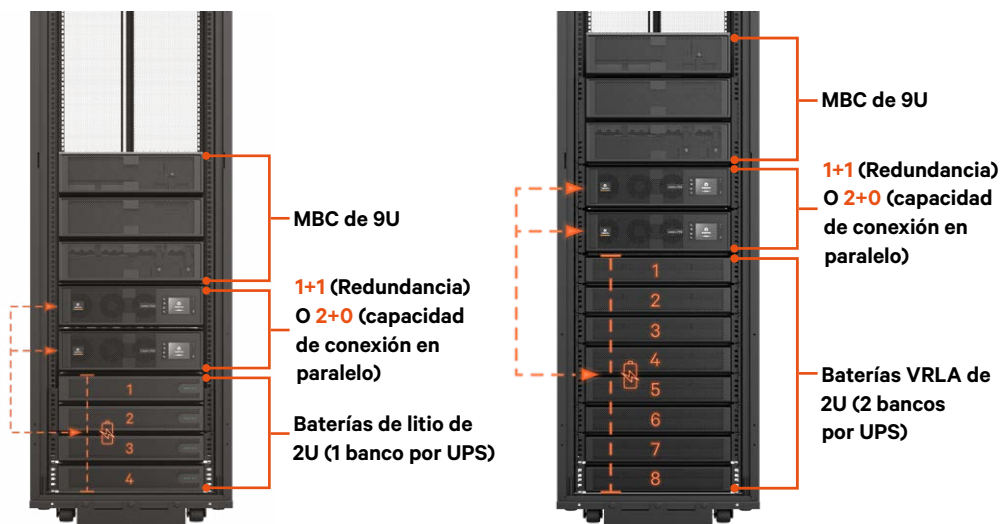

MBC de 9U para configuración de 2 UPS (N+1) o (2+0)



UPS trifásico Vertiv™ Liebert® ITA2 con flexibilidad de baterías (VRLA/Li-ion)

Configuración de 3 UPS - (2+1)

Para una mayor capacidad y redundancia, el Liebert® ITA2 de 15/20 kVA @ 208 V puede conectar tres UPS para una capacidad de hasta 40 kVA @ 208 V y una redundante (2+1). Asimismo, el ITA2 de 30/40 kVA @ 400 V puede conectar tres UPS para una capacidad de hasta 80 kVA @ 400 V y una redundante (2+1).

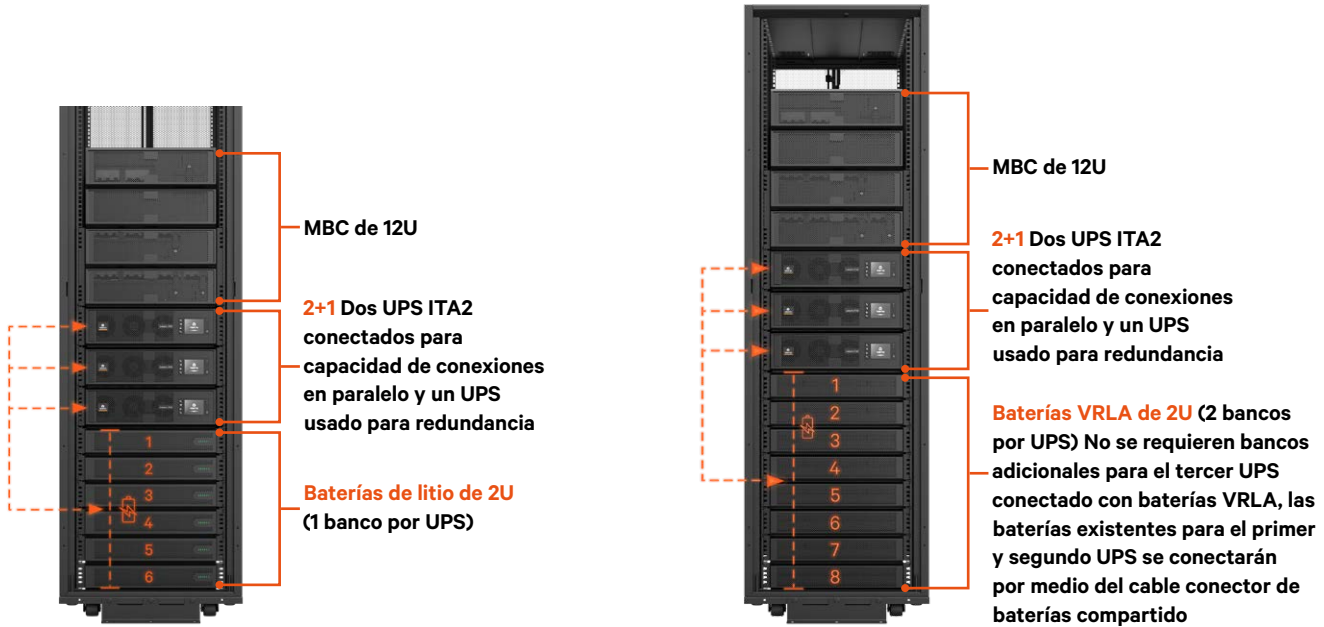

Parte trasera - cable conector de baterías compartido

En una configuración de tres UPS con baterías VRLA, el tercer UPS utilizado para fines de redundancia no requiere bancos de baterías adicionales. Esto es posible gracias a un cable conector de baterías compartido que puede usarse para conectar el tercer UPS a los bancos de baterías existentes del primer y segundo UPS. Esta configuración permite la implementación en un rack estándar de 42U. [El cable conector de baterías compartido se incluye en la configuración 2+1.]

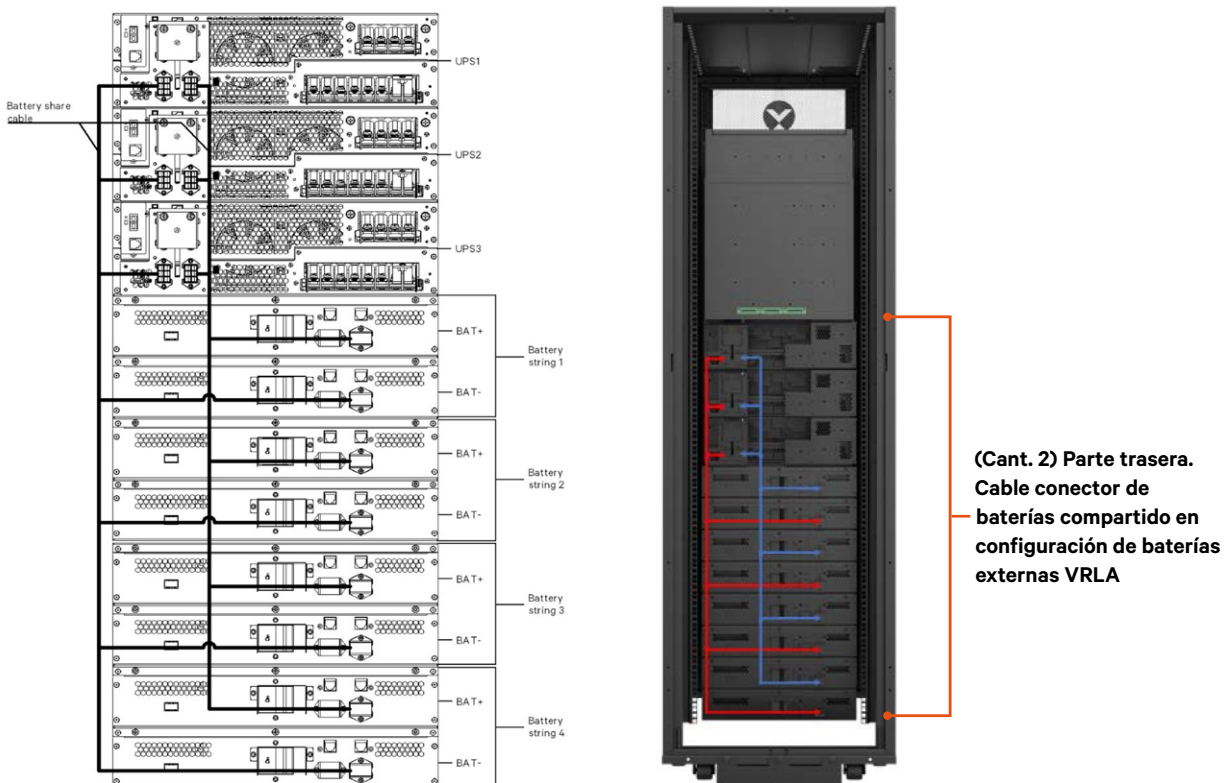

UPS Vertiv™ Liebert® ITA2 y bypass de mantenimiento - SKU combinado

[Disponible únicamente a través de distribución a gran escala]

SKU combinado de ITA con **Baterías de iones de litio de 2U** únicamente. (Disponible para unidades de 208 V) para configuraciones de UPS individual. [1 banco/par de baterías de iones de litio por UPS].



Configuración de UPS individual

Espacio total requerido en el rack
(UPS+ baterías de iones de litio)
= 3U + 4U = 7U

15 kVA 208 V	ITA2LI-15KRT208V7UN
20 kVA 208 V	ITA2LI-20KRT208V7UN

Dos UPS: 1+1 - Configuración para redundancia, SKU

Espacio total requerido en rack
(UPS+ MBC + baterías VRLA)
= 6U + 9U + 8U = 23U

Un módulo usado para redundancia o respaldo

15 kVA 208 V	ITA2LI-15KRT208V23URN
20 kVA 208 V	ITA2LI-20KRT208V23URN

Tres UPS: 2 + 1 - Configuración para conexión en paralelo y redundancia

Espacio total requerido en rack
(UPS+ MBC + baterías VRLA)
= 9U + 12U + 12U = 33U

Dos módulos usados para conexión en paralelo/aumento de capacidad y un módulo para redundancia/respaldo

30 kVA 208 V	ITA2LI-30KRT208V33UPRN
40 kVA 208 V	ITA2LI-40KRT208V33UPRN

SKU de MBC opcional: ITA2-40KMBC40
Espacio total requerido en rack con MBC opcional:
3U + 4U + 4U = 11U

Dos UPS: 2 + 0 - Configuración para conexión en paralelo o aumento de capacidad, SKU

Dos módulos usados para conexión en paralelo/aumento de capacidad

30 kVA 208 V	ITA2LI-30KRT208V23UPN
40 kVA 208 V	ITA2LI-40KRT208V23UPN

UPS trifásico Vertiv™ Liebert® ITA2 con flexibilidad de baterías (VRLA/Li-ion)

UPS Vertiv™ Liebert® ITA2 y bypass de mantenimiento - SKU combinado

[Disponible únicamente a través de distribución a gran escala]

SKU combinado de ITA2 con **Baterías VRLA de 2U** únicamente. (Disponible para unidades de 208 V y 400 V)
[2 bancos/pares de baterías VRLA por UPS].

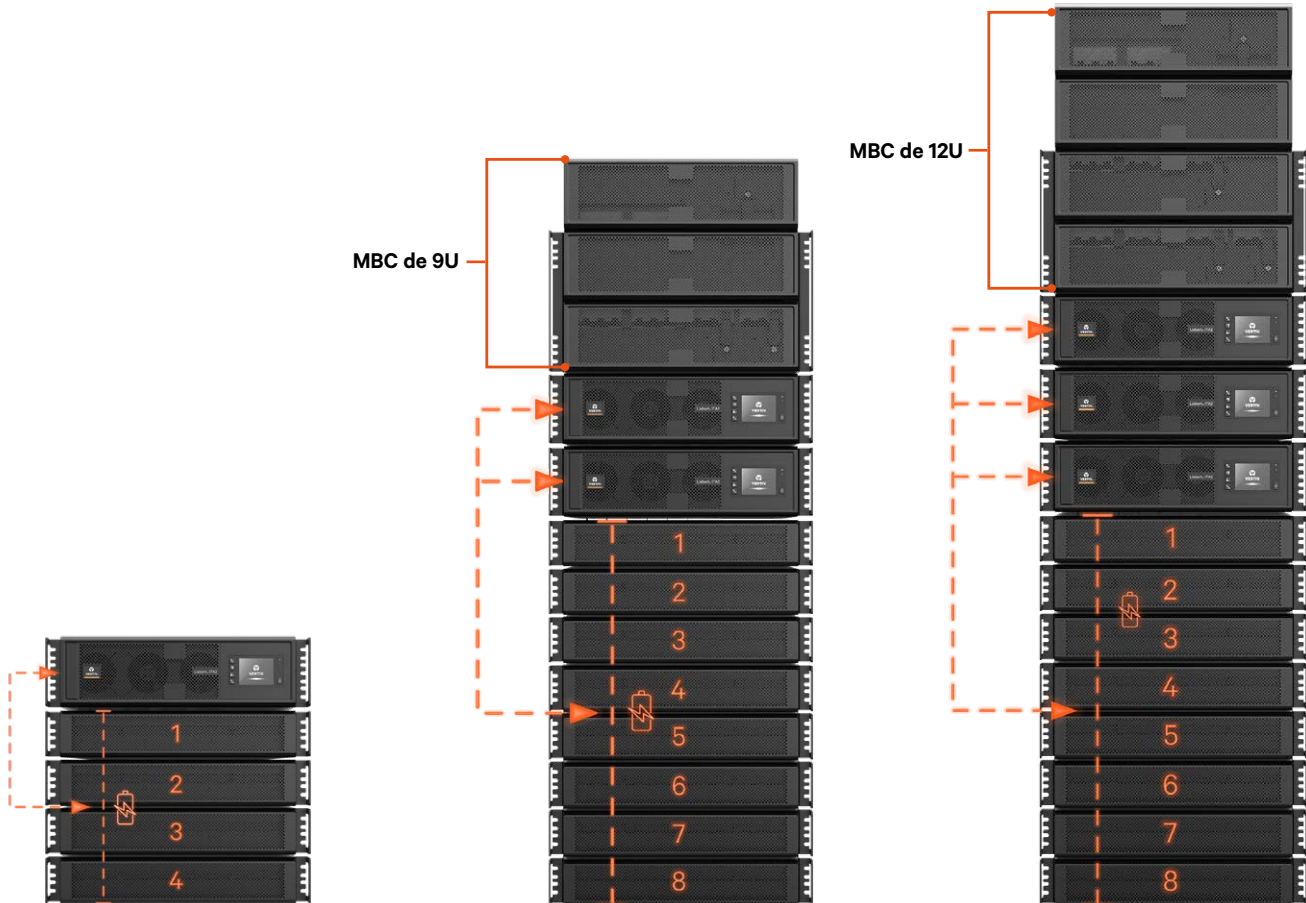

Configuración de UPS individual

Espacio total requerido en rack
(UPS + baterías VRLA)
= 3U+8U=11U

15 kVA 208 V	ITA2-15KRT208V11UN
20 kVA 208 V	ITA2-20KRT208V11UN
30 kVA 400 V	ITA2-30KRT400V11UN
40 kVA 400 V	ITA2-40KRT400V11UN

SKU de MBC opcional: ITA2-40KMBC40
Espacio total requerido en rack con MBC opcional:
3U + 8U + 4U= 15U

Dos UPS: 1 + 1 - Configuración para redundancia, SKU

Espacio total requerido en rack
(UPS+ MBC + baterías VRLA)
= 6U + 9U + 16U= 31U

Un módulo usado para redundancia o respaldo

15 kVA 208 V	ITA2-15KRT208V31URN
20 kVA 208 V	ITA2-20KRT208V31URN
30 kVA 400 V	ITA2-30KRT400V31URN
40 kVA 400 V	ITA2-40KRT400V31URN

Dos UPS: 2 + 0 - Configuración para conexión en paralelo o aumento de capacidad, SKU

Dos módulos usados para conexión en paralelo/aumento de capacidad

30 kVA 208 V	ITA2-30KRT208V31UPN
40 kVA 208 V	ITA2-40KRT208V31UPN
60 kVA 400 V	ITA2-60KRT400V31UPN
80 kVA 400 V	ITA2-80KRT208V31UPN

Tres UPS: 2 + 1 - Configuración para conexión en paralelo y redundancia

Espacio total requerido en rack
(UPS+ MBC + baterías VRLA)
= 9U + 12U + 16U = 37U

Dos módulos usados para conexión en paralelo/aumento de capacidad y un módulo para redundancia/respaldo

30 kVA 208 V	ITA2-30KRT208V37UPRN
40 kVA 208 V	ITA2-40KRT208V37UPRN
60 kVA 400 V	ITA2-60KRT400V37UPRN
80 kVA 400 V	ITA2-80KRT208V37UPRN

SKU combinado de UPS Vertiv™ Liebert® ITA2 – Guía de tamaño de cableado

Capacidad de UPS ITA2	Conjunto correspondiente	Configuraciones de SKU	Tamaño (L/N/G) de cable recomendado	Tamaño de disyuntor recomendado	Terminales recomendadas	Número de cables	
15 (208V)	Iones de litio	UPS individual	ITA2LI-15KRT208V7UN	L: 2 AWG N: 2 AWG G: 6 AWG	75 A	L: McMaster-Carr-6926K54 N: McMaster-Carr-6926K54 G: McMaster-Carr-7113K366	5
		Dos UPS (1+1)	ITA2LI-15KRT208V23URN				
		Dos UPS (2+0)	ITA2LI-30KRT208V23UPN				
		Tres UPS (2+1)	ITA2LI-30KRT208V33UPRN				
	VRLA	UPS individual	ITA2-15KRT208V11UN				
		Dos UPS (1+1)	ITA2-15KRT208V31URN				
		Dos UPS (2+0)	ITA2-30KRT208V31UPN				
		Tres UPS (2+1)	ITA2-30KRT208V37UPRN				
20 (208V)	Iones de litio	UPS individual	ITA2LI-20KRT208V7UN	L: 2 AWG N: 2 AWG G: 6 AWG	100 A	L: McMaster-Carr-6926K54 N: McMaster-Carr-6926K54 G: McMaster-Carr-7113K366	5
		Dos UPS (1+1)	ITA2LI-20KRT208V23URN				
		Dos UPS (2+0)	ITA2LI-40KRT208V23UPN				
		Tres UPS (2+1)	ITA2LI-40KRT208V33UPRN				
	VRLA	UPS individual	ITA2-20KRT208V11UN				
		Dos UPS (1+1)	ITA2-20KRT208V31URN				
		Dos UPS (2+0)	ITA2-40KRT208V31UPN				
		Tres UPS (2+1)	ITA2-40KRT208V37UPRN				
30 (400V)	VRLA	UPS individual	ITA2-30KRT400V7UN	L: 2 AWG N: 2 AWG G: 6 AWG	75 A	L: McMaster-Carr-6926K54 N: McMaster-Carr-6926K54 G: McMaster-Carr-7113K366	5
		Dos UPS (1+1)	ITA2-30KRT400V31URN				
		Dos UPS (2+0)	ITA2-60KRT400V31UPN				
		Tres UPS (2+1)	ITA2-60KRT400V37UPRN				
40 (400V)	VRLA	UPS individual	ITA2-40KRT400V11UN	L: 2 AWG N: 2 AWG G: 6 AWG	100 A	L: McMaster-Carr-6926K54 N: McMaster-Carr-6926K54 G: McMaster-Carr-7113K366	5
		Dos UPS (1+1)	ITA2-40KRT400V31URN				
		Dos UPS (2+0)	ITA2-80KRT208V31UPN				
		Tres UPS (2+1)	ITA2-80KRT208V37UPRN				

UPS trifásico Vertiv™ Liebert® ITA2 con flexibilidad de baterías (VRLA/Li-ion)

UPS Vertiv™ Liebert® ITA2

Tablas de tiempo operativo de baterías VRLA de 2U (15 y 20 kVA @ 208 V)

Para las baterías VRLA, se recomienda usar 2 bancos por UPS ITA2 para obtener una cantidad significativa de tiempo operativo.

Modelo de UPS	Cant. de bancos de baterías	Nivel de carga									
		100%	90%	80%	70%	60%	50%	40%	30%	20%	10%
		15 kW	13.5 kW	12 kW	10.5 kW	9 kW	7.5 kW	6 kW	4.5 kW	3 kW	1.5 kW
15 kVA 208 V VRLA	2	9	10.0	11.5	14	18	23	31	45	72	157
	3	15	17.5	21	25	31	40	52	72	112	251
	4	23	26.5	31.0	37	45	56	72	99	160	345
	5	31	36.0	42	49	59	72	93	129	207	439
	6	40	45	52	61	72	88	112	159	252	523

Modelo de UPS	Cant. de bancos de baterías	Nivel de carga									
		100%	90%	80%	70%	60%	50%	40%	30%	20%	10%
		20 kW	18 kW	16 kW	14 kW	12 kW	10 kW	8 kW	6 kW	4 kW	2 kW
20 kVA 208V VRLA	2	6	6.5	7.5	10	12	15	21	31	52	111
	3	10	11.5	14	17	21	27	37	52	82	182
	4	15	17.5	21.0	26	31	40	52	72	112	253
	5	21	24.5	29	34	42	52	67	93	148	324
	6	27	32	37	43	52	64	82	113	184	395

Tablas de tiempo operativo de baterías VRLA de 2U (30 y 40 kVA @ 400 V)

Modelo de UPS	Cant. de bancos de baterías	Nivel de carga									
		100%	90%	80%	70%	60%	50%	40%	30%	20%	10%
		30 kVA	27 kVA	24 kVA	21 kVA	18 kVA	15 kVA	12 kVA	9 kVA	6 kVA	3 kVA
30 kVA 400V VRLA	2	3	4	4	5	7	9	12	18	31	72
	3	6	7	8	10	12	15	21	31	52	112
	4	9	10	12	14	18	23	31	45	72	160
	5	12	14	16	20	25	31	42	59	93	207
	6	15	18	21	26	32	40	52	72	113	255
	7	19	22	26	32	38	48	62	86	137	303
	8	23	27	32	37	45	56	72	100	161	351
	9	27	32	37	43	52	64	83	113	185	398
	10	32	36	42	49	59	72	93	129	209	446

Modelo de UPS	Cant. de bancos de baterías	Nivel de carga									
		100%	90%	80%	70%	60%	50%	40%	30%	20%	10%
		40 kW	36 kW	32 kW	28 kW	24 kW	20 kW	16 kW	12 kW	8 kW	4 kW
40 kVA 400V VRLA	2	1.5	2	2.5	3	4	5.5	7.5	11.5	21	51.5
	3	3.5	4	5	6	7.5	10	14	21	36.5	81.5
	4	5.5	6.5	7.5	9.5	11.5	15	21	31	52	112
	5	7.5	9	10.5	13	16	21	28.5	41.5	67	148
	6	10	11.5	14	17	21	27	36.5	52	82	184
	7	12.5	14.5	17.5	21	26	33.5	44.5	62	97.5	220
	8	15	18	21	25.5	31.5	39.5	52	72	113	256
	9	18	21	25	30	36.5	46	59.5	82.5	131	292
	10	21	24.5	28.5	34.5	41.5	52	67	92.5	149	328

Tablas de tiempo operativo de baterías de iones de litio de 2U (15 y 20 kVA @ 208 V)

Para las baterías de iones de litio, se recomienda usar únicamente 1 banco por UPS ITA2 para obtener una cantidad significativa de tiempo operativo.

Modelo de UPS	Cant. de bancos de baterías.	Nivel de carga									
		100%	90%	80%	70%	60%	50%	40%	30%	20%	10%
		15 kW	13.5 kW	12 kW	10.5 kW	9 kW	7.5 kW	6 kW	4.5 kW	3 kW	1.5 kW
15 kVA (2U) iones de litio	1	7	8	9	10	12	14	19	21	36	86
	2	15	16	18	21	25	30	39	51	78	173
	3	22	25	28	32	38	47	59	81	120	260
	4	30	34	38	43	52	63	79	109	161	345
	5	38	43	48	55	66	78	99	137	202	430
	6	47	52	59	67	80	93	119	165	243	515
	7	56	62	70	79	94	109	139	193	284	600
	8	65	72	80	91	108	125	159	221	325	685

Modelo de UPS	Cant. de bancos de baterías.	Nivel de carga									
		100%	90%	80%	70%	60%	50%	40%	30%	20%	10%
		20 kW	18 kW	16 kW	14 kW	12 kW	10 kW	8 kW	6 kW	4 kW	2 kW
20 kVA (2U) iones de litio	1	10	11	14	16	18	23	28	38	59	111
	2	22	25	28	32	39	46	58	78	121	224
	3	34	38	44	50	59	72	89	120	182	337
	4	47	52	58	67	79	97	120	161	242	447
	5	59	66	72	84	99	122	151	202	302	557
	6	71	80	86	101	119	147	182	243	362	667
	7	83	94	100	118	139	172	213	284	422	777
	8	95	108	114	135	159	197	244	325	482	887

UPS trifásico Vertiv™ Liebert® ITA2 con flexibilidad de baterías (VRLA/Li-ion)

Especificaciones del UPS Vertiv™ Liebert® ITA2

ITEM	15 kVA 208V	20 kVA 208V	40 kVA 400V	
Número de Parte				
Entrada trifásica	Voltaje nominal	208/220VCA, trifásico, 4 cables + tierra		
	Rango de voltaje, VCA	96-156 V con carga plena		
		70-96 V, disminución lineal		
		70 V con media carga		
	Frecuencia nominal	50/60Hz		
	Rango de frecuencia	40Hz-70Hz		
Factor de potencia	≥0.99, a carga plena; ≥0.98, a media carga			
Potencia nominal	15 kVA/15kW	20kVA/20kW	40kVA/40kW	
Voltaje	208/120 VCA o 220/127 VCA (trifásico, 4 cables + tierra)		230 VCA, trifásico, 4 cables + tierra	
Rango de sincronización de frecuencia	Frecuencia nominal ± 3Hz. Rango configurable: ±0.5 Hz-±5Hz			
Rapidez de respuesta de frecuencia	0.5 Hz/s. Rango configurable: 0.2/0.5/1 Hz/s (UPS individual), 0.2Hz/s (sistema en paralelo)			
Factor de potencia	1			
Factor de cresta	3:3			
Salida trifásica	Distorsión armónica de voltaje	< 2% (carga lineal); < 5% (carga no lineal)		
	Tiempo de recuperación de respuesta dinámica	40ms		
	Capacidad de sobrecarga	A 25 °C: 105 % - 125 %, 10 min; 125 % - 150 %, 1 min; 150 %-200 %, 5 s; >200 %, 200 ms		
	Voltaje de bypass	Límite superior: +10 %, +15 %, + 20%; predeterminado +10 % Límite inferior: -10 %, -20 %, -30 %, -40 %; predeterminado -10 %	Límite superior: +10 %, +15 %, +20 %; predeterminado +20 % Límite inferior: -10 %, -20 %, -30 %, -40 %; predeterminado -40 %	
	Eficiencia CA-CA	Hasta 93%		Hasta 96.5%
	Cant. de bancos	Tipo	Sellada, plomo-ácido, libre de mantenimiento & iones de litio LFP	
N.º de celdas		24, 32; predeterminadas 32		
Voltaje nominal		384 VDC		
Corriente máxima de carga, A		13		
Tiempo de transferencia	Red eléctrica a batería	0		
	Inversor al bypass	Transferencia síncrona: ≤0 ms Transferencia asíncrona: ≤20 ms (40 ms, 60 ms, 80 ms, 100 ms and 120 ms disponibles)		
Ruido	<63			
Modo de pantalla de visualización	LCD a color			
Seguridad	UL/CSA			
	UL&cUL (UL 1778 5ta. edición, CSA N.º 22.2 107.3)			
EMC	Emisiones conducidas y radiadas	FCC Parte 15, Clase A		
Protección contra sobretensiones	ANSI C62.41 Categoría A			
Nivel de protección	IP20			
Condición ambiental	Temperatura operativa	32 ~ 122 °F (0 ~ 50 °C), reducción de capacidad nominal automática a 80 % por encima de 104 °F (40 °C)		
	Temperatura de almacenamiento	Sin batería: -40 ~ 158 °F (-40 ~ +70 °C); con batería: -13 ~ 131 °F (-25 ~ +55 °C)		
	Humedad relativa	5 % HR ~ 95 % HR, sin condensación		
	Altitud, ft. (m)	Nivel del mar a 10.000 ft. (3000 m) sin reducción de capacidad nominal		
Dimensiones ancho x fondo x alto pulg. (mm)	UPS	16.9 x 25.8 x 5.1 (430 x 656 x 130)		
	Gabinete de baterías VRLA - ITA2-BCIO020K02 (cantidad de 2)	16.9 x 29.6 x 3.3 (430 x 751 x 85) por gabinete		
	Gabinete de baterías de iones de litio de 2U ITA2-BCIO020KL2 (cantidad de 2)	Neto 16.9 x 26.77 x 3.35 (430x680x85) por gabinete		
	MBC individual	16.9 x 28.7 x 6.8 (430 x 730 x 173)		
	2+0 - MBC en paralelo	16.9 x 32.0x 15.5 (430 x 814 x 393)		
	2+1 - MBC en paralelo	16.9 x 32.0x 20.6 (430 x 814 x 523)		
Peso, lb (kg)	UPS	Neto 66.1 (30) Envío: 88.2 (42)		
	Gabinete de baterías VRLA	Neto 115 (52.2) cada envío: 306.4 (139)		
	Gabinete de baterías de iones de litio de 2U	Neto 70.5 (32) Envío: 229.3 (104)		
	MBC individual	Neto 52.2 (23.7) Envío: 79.4 (36)		
	2+0 - MBC en paralelo	Neto 91.9 (41.7) Envío: 136.7(62)		
	2+1 - MBC en paralelo	Neto 116.8 (53.0) Envío: 175.1 (79.0)		

Accesorios disponibles para el UPS Vertiv™ Liebert® ITA2

Gabinetes externos de baterías. [El UPS Liebert® ITA2 no contiene kits de baterías internas/de reemplazo]

UPS	Gabinetes externos de baterías	Kits de baterías de / reemplazo interno
ITA2-15KRT208C	ITA2-BCI0020K02 (cant. de 2) VRLA	N/A
	ITA2-BCI0020KL12(cant. de 2) Para iones de litio (2U)	
ITA2-20KRT208C	ITA2-BCI0020K02 (cant. de 2) VRLA	N/A
	ITA2-BCI0020KL12(cant. of 2) Para iones de litio (2U)	
ITA2-30KRT400C	ITA2-BCI0020K02 (cant. de 2) VRLA	N/A
	ITA2-BCI0020KL12(cant. of 2) Para iones de litio (2U)	
ITA2-40KRT400C	ITA2-BCI0020K02 (cant. de 2) VRLA	N/A
	ITA2-BCI0020KL12(cant. of 2) Para iones de litio (2U)	

*Los gabinetes externos de baterías son intercambiables en caliente y pueden ser reemplazados completamente por el usuario, según sea necesario. Se pueden usar hasta 5 pares/bancos de EBC VRLA por UPS y hasta 8 pares/bancos de EBC de iones de litio por UPS.

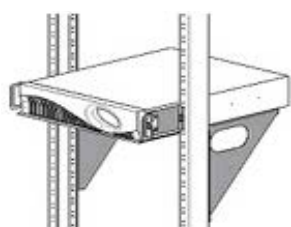

Montaje central
(RS600 & RS800)

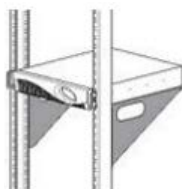

Montaje empotrado
(RS500 & RS700)



Kits de rieles fijos para todos los modelos Liebert® ITA2 en rack/torre (ITA2-RMKIT)

Opciones de kit de montaje en rack

Aplicación	Modelo soportado	Estilo	Modelo	Descripción
Rack de 2 soportes (Se requiere un estante para cada gabinete en el sistema)	UPS Liebert® ITA2 (8 kVA y 10 kVA)	Estante	RS500	Estante de montaje empotrado para rack de 19"
		Estante	RS600	Estante de montaje centrado para rack de 19"
		Estante	RS700	Estante de montaje empotrado para rack de 23"
		Estante	RS800	Estante de montaje centrado para rack de 23"
4 soportes, rieles de montaje fijos (Incluidos de manera estándar con el UPS Liebert® ITA2 y los modelos de EBC)	UPS Liebert® ITA2 (8 kVA y 10 kVA)	Abrazadera	ITA2-RMKIT	Los kits de rieles se ajustan de 17.5" a 32.5" e incluyen los accesorios para los rieles de montaje fijo al rack

Nota: Los kits RS600 y RS800 incluyen abrazaderas de adaptador para la instalación de hasta (2) modelos Liebert® ITA2 de 2U.

Comunicaciones de red y sensores ambientales (estándar en los modelos Liebert® ITA2 de 8000 y 10.000 VA)

Comunicaciones de red	IS-Unity DP	Tarjeta web Intellislot™ para gestión SNMP y web. Compatible con sensores ambientales.
	IS-RELAY	Kit de interfaz Intellislot™ para contactos de relé
Sensores ambientales (Compatibles con tarjeta de red opcional Liebert® IS-UNITY DP)	SN-Z01	Cable integrado con un solo sensor de temperatura
	SN-Z02	Cable integrado con tres sensores de temperatura
	SN-Z03	Cable integrado con tres sensores de temperatura y uno de humedad
	SN-T	Modular con un solo sensor de temperatura
	SN-TH	Modular con un sensor de temperatura y uno de humedad
	SN-2D	Modular con dos entradas de contacto de puerta
	SN-3C	Modular con tres entradas de contacto seco
	SN-L20	Sensor de zona de fuga modular con cable de 20 pies
Opciones de manejabilidad del UPS	Gestión con software Vertiv™ Power Insight	Vertiv™ Power Insight es un software complementario basado en la web y diseñado para monitorear hasta 100 UPS y rPDU de Vertiv™

UPS trifásico Vertiv™ Liebert® ITA2 con flexibilidad de baterías (VRLA/Li-ion)

Comunicaciones inteligentes

El Vertiv™ Liebert® ITA2 ofrece un panel de control intuitivo, una tarjeta de comunicaciones de red y un software de monitoreo opcional, diseñados para garantizar la visualización, el control y la tranquilidad en ubicaciones con o sin personal. Usted puede incluso supervisar las principales condiciones ambientales y de la sala.

Vertiv™ Power Insight

El Vertiv Power Insight es una aplicación que puede monitorear sus sistemas de UPS Vertiv™ Liebert® y mostrar las tendencias en tiempo real para la gestión del rendimiento de los UPS críticos. En el caso de que requiera apagar el UPS, el software garantiza una rutina de apagado seguro para evitar dañar los datos o los sistemas.

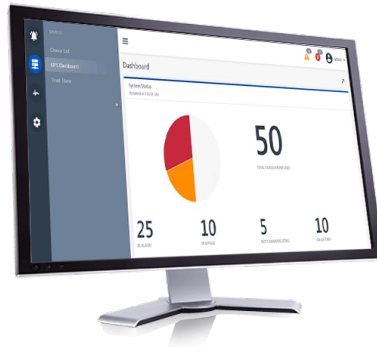

Servicio y soporte

Lo ayudamos a empezar y mantenerlos en marcha. Solamente la Organización de Servicios de Vertiv puede ofrecer el grado de asistencia requerida para garantizar la disponibilidad necesaria para los sistemas críticos. Hay una gran cantidad de programas disponibles para satisfacer sus necesidades en cuanto a operación.

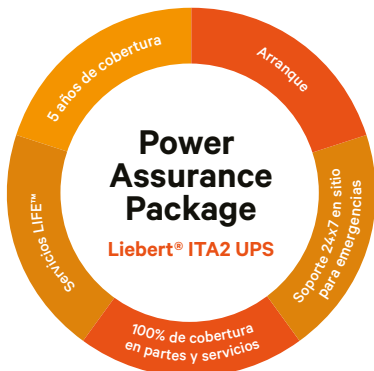

Vertiv™ Liebert®
Power Assurance Package

El Paquete de Garantía de Potencia (Power Assurance Package) de los Servicios de Vertiv le ofrece un socio confiable y una solución de protección del suministro eléctrico completa y libre de preocupaciones, para garantizar el funcionamiento en sus instalaciones de TI pequeñas o remotas.

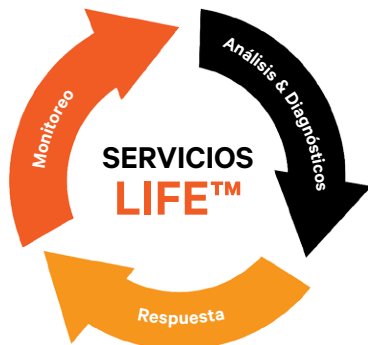

Servicios LIFE™ de Vertiv™

Los Servicios LIFE™ de Vertiv ofrecen un monitoreo seguro y remoto por parte de los expertos para una detección y respuesta tempranas.

Soporte técnico/ mantenimiento

Sitio web: www.Vertiv.com | **Monitoreo:** Liebert.Monitoring@Vertiv.com | 800-222-5877 | Fuera de Norteamérica: +00800-1155-4499 | **Sistemas de potencia y UPS trifásicos** 800-543-2378 | Fuera de Norteamérica: 614-841-6598

Este UPS puede monitorear:



- Capacidad
- Temperatura
- Humedad
- Acceso
- Fugas

Tarjeta de unidad IntelliSlot - Compatible con monitoreo del entorno remoto y local. Compatible con Vertiv™ Environet™ Alert y Vertiv™ Power Insight. Se puede conectar con las redes de TI y los sistemas de administración del edificio (BACNET/MODBUS).

Vertiv también cuenta con una línea completa de racks y unidades de distribución de energía del rack.



Servicios para UPS Liebert® ITA2

Paquete de Garantía de Potencia

Servicio combinado de puesta en marcha y respuesta a emergencias in situ durante 5 años	Estándar	Con Servicios LIFE™	Con eliminación	Con LIFE y eliminación
Modelo/Tipo de equipo	Número de parte	Número de parte	Número de parte	Número de parte
Liebert® ITA2 5-40 KVA	PAPITA-5-40K	PAPITA-5-40KLF	PAPITA-5-40KRMV	PAPITA-5-40KRLF
Gabinete externo de baterías -VRLA (192V)	PAPITA-BATT	N/A	PAPITA-BATTRMV	N/A
Gabinete externo de baterías - Iones de litio (192 V)	PAPITA-LI192VBATT	N/A	PAPITA-LI192VBATTRMV	N/A

Servicios de puesta en marcha de potencia

Servicios de puesta en marcha únicamente (24x7)	Estándar	Con eliminación
Modelo/Tipo de equipo	Número de parte	Número de parte
Liebert® ITA2 5-40 KVA	SUITA-5-40U7	N/A
Gabinete externo de baterías - VRLA (192V)	SUITA-EXTBTCBU7	N/A
Gabinete externo de baterías - Iones de litio (192 V)	SUITA-EXTBTCBU7	N/A
Liebert® ITA2 5-40 KVA, Gabinete de bypass de mantenimiento (MBC)	SUITA2-5-40UM	N/A

Servicio de puesta en marcha Lun-Vie (8x5)	Estándar	Con eliminación
Modelo/Tipo de equipo	Número de parte	Número de parte
Liebert® ITA2 5-40 KVA	SUITA-5-40MF85	N/A
Gabinete externo de baterías - VRLA (192V)	SUITA-EBC-MF85	N/A
Gabinete externo de baterías - Iones de litio (192 V)	SUITA-EBC-MF85	N/A
Liebert® ITA2 8-10 KVA, Gabinete de bypass de mantenimiento (MBC)s	SUITA-MBC-MF85	N/A

Servicios de suministro de emergencia

Cobertura de emergencias en el sitio por 5 años - Únicamente	Estándar	Con Servicios LIFE™
Modelo/Tipo de equipo	Número de parte	Número de parte
Liebert® ITA2 5-40 KVA	PEPITA-5-40K5YR	PEPITA-5K40KLF
Gabinete externo de baterías - VRLA (192V)	PEPITA-BATT5YR	N/A
Gabinete externo de baterías - Iones de litio (192 V)	PEPITA-LI192VBATT5YR	N/A

Garantía extendida del Liebert® ITA2 (5-40 kVA)

	1 año adicional	3 años adicionales
Modelo/Tipo de equipo	Número de parte de garantía	Número de parte de garantía
Liebert® ITA2 5-40 KVA	1WEITA2-40K208	3WEITA2-40K208
Gabinetes externos de baterías - VRLA (192V)	1WEITA2-EBC	3WEITA2-EBC
Gabinete externo de baterías - Iones de litio (192 V)	N/A	N/A
Liebert® ITA2 8-10 KVA, Gabinete de bypass de mantenimiento (MBC)	1WEITA2-MBC	3WEITA2-MBC

UPS trifásico Vertiv™ Liebert® ITA2 con flexibilidad de baterías (VRLA/Li-ion)

Contratos de servicio para UPS Vertiv™ Liebert® ITA2 de 5- 40 kVA

Contratos de servicios	MP solo 8x5	MP solo 24x7	Básico, 1 MP 24x7	Esencial, 1 MP 8X5	Preferido, 1 MP 24X7
Modelo/Tipo de equipo	Número de parte	Número de parte	Número de parte	Número de parte	Número de parte
Liebert® ITA2 5-40kVA	MUITA2-40K1PM85	MUITA2-40K1PM24	MUITA2-40KBA0	MUITA2-40KES1	MUITA2-40KPR1

Suplemento de garantía de mano de obra (Garantía de mano de obra en equipo de energía de CA)

1WARACPLAB-B

Contratos de servicio	MP únicamente 8x5	MP únicamente 24x7	Básico	Esencial	Preferido
Servicio in situ:					
• Incluye 1 servicio mantenimiento preventivo, programado por el cliente entre las 8:00 am y las 5:00 pm, de lunes a viernes (no se incluye los feriados nacionales).	✓			✓	
• Incluye 1 servicio de mantenimiento preventivo, programado por el cliente según su conveniencia 24x7 (no se incluyen los feriados nacionales).		✓			✓
• Incluye una inspección de evaluación del rendimiento inmediatamente después de completar una visita de emergencia.			✓		
Servicio al cliente:					
Incluye acceso al Centro de Solución al Cliente (1-800-543-2378) y el portal en Internet de la Red de Servicios al Cliente de Vertiv.	✓	✓	✓	✓	✓
Profesional de servicio:					
Realizado por un técnico autorizado y capacitados en fábrica de Vertiv, equipado con software y herramientas patentadas de Vertiv. Vertiv CE y los socios de Vertiv son los únicos proveedores aprobados de servicios OEM para productos Vertiv.	✓	✓	✓	✓	✓
Tiempo de respuesta:					
Garantizamos una respuesta a emergencias en 4 horas los siete días de la semana, las 24 horas al día, en un rango de 150 millas de una ciudad de servicio de Vertiv.			✓	✓	✓
Repuestos:					
Incluye cobertura de partes.			✓	✓	✓
Mano de obra y traslado:					
Incluye 100 % de cobertura total de mano de obra y traslado los 7 días de la semana, las 24 horas del día, en los 48 estados contiguos y Hawái.			✓	✓	✓
Cobertura de baterías internas:					
Incluye partes, mano de obra, eliminación y contenedores de baterías según se requiera, hasta 1 banco de contenedores de baterías al año, no acumulable durante el plazo del contrato.				✓	✓
Reciclaje de baterías:					
Incluye el reciclaje de baterías según se requiera, con documentación de conformidad con las normas EPA.				✓	✓



Vertiv.com | Sede de Vertiv, 505 N Cleveland Ave, Westerville, OH 43082, EE. UU.

© 2024 Vertiv Group Corp. Todos los derechos reservados. Vertiv™ y el logo de Vertiv son marcas o marcas registradas de Vertiv Group Corp. Todos los demás nombres y logos a los que se hace referencia son nombres comerciales, marcas, o marcas registradas de sus dueños respectivos. Aunque se tomaron todas las precauciones para asegurar que esta literatura esté completa y exacta, Vertiv Group Corp. no asume ninguna responsabilidad y renuncia a cualquier demanda por daños como resultado del uso de esta información o de cualquier error u omisión. Las especificaciones, los reembolsos y otras ofertas promocionales están sujetas a cambio a la entera discreción de Vertiv y mediante notificación.