



Executive Swivel Chair
Fauteuil pivotant pour
l'administration
Sillón Ejecutivo Giratorio
LLR85036

IMPORTANT NOTICE

You will feel a slight "bounce-back" when you sit down. This is normal: not a defect. The pneumatic cylinder (seat post) for the seat height adjustment reacts to your weight by giving a little.

AVIS IMPORTANT

Vous allez ressentir un léger rebondissement lorsque vous vous assoyez. Ceci est normal et non pas un défaut. Le cylindre pneumatique (Poteau du siège) du réglage de la hauteur du siège réagit à votre poids en s'affaisant un peu.

AVISO IMPORTANTE

Sentirá un ligero "balanceo" al sentarse. Esto es normal y no un defecto. El cilindro neumático (Poste del asiento) para el ajuste de la altura del asiento reacciona a su peso corporal y cede un poco.

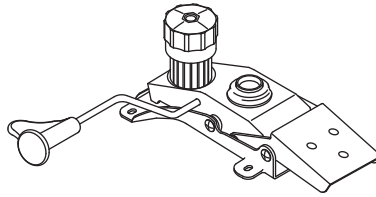
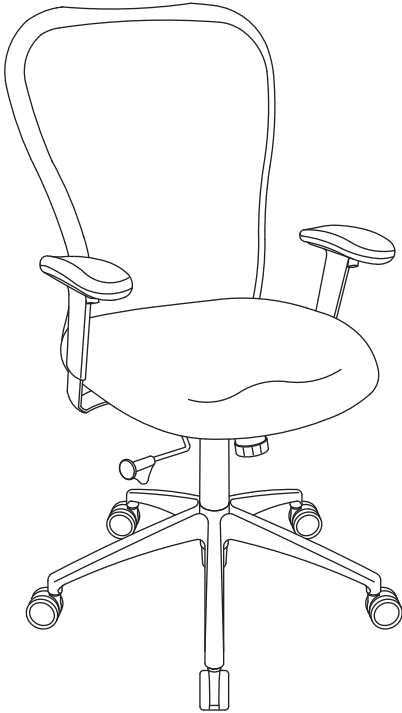

4. Mechanism (1)
Mécanisme / Mecanismo (1)

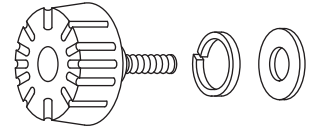

8. Arm Width Adjustment
Knob + Washers (2)
Boulon + Bras largeur bouton
de réglage (2)
Tornillo + Perilla de ajuste ancho
del brazo (2)

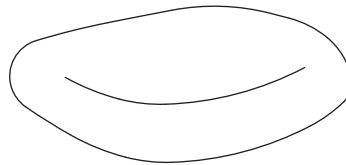

5. Seat (1)
Siège / Asiento (1)

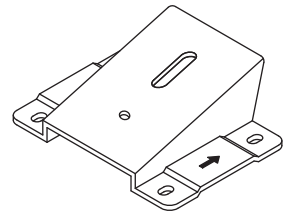

9. Arm Bracket (2)
Support du bras
Ménsula del brazo (2)

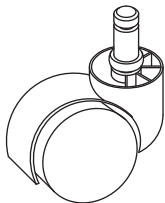

1. Caster (5)
Roulette / Rueda giratoria (5)

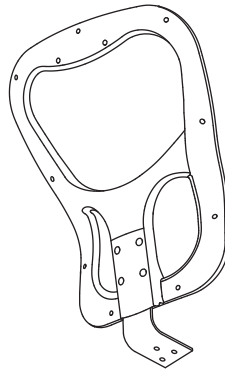

6. Backrest (1)
Dossier / Respaldo (1)

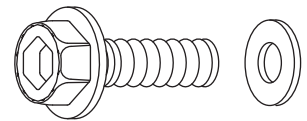

10. Mechanism Bracket
Screw + Washers (3)
Support du mécanisme:
Vis & rondelles (3)
Ménsula del mecanismo:
Tornillo & Arandelas (3)

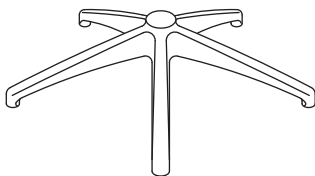

2. Base (1)



3. Seat Post (1)
Poteau du siège / Poste del asiento (1)

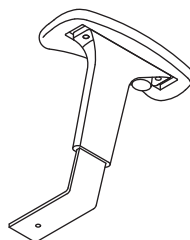

7. Armrest (2)
Accoudoir / Descansabrazos (2)

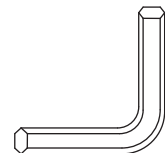

11. M5 Size Allen Wrench
Clé Allen de format M5
Llave Allen (M5)

STEP 1 ÉTAPE / PASO 1

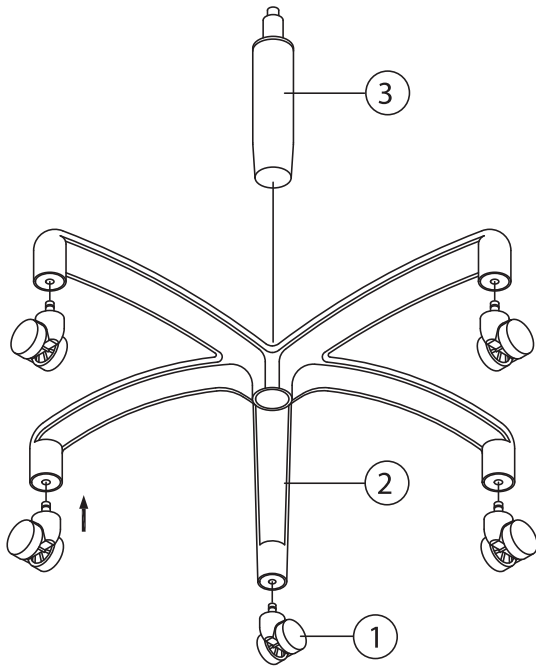

STEP 2 ÉTAPE / PASO 2

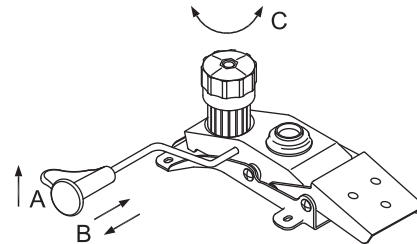
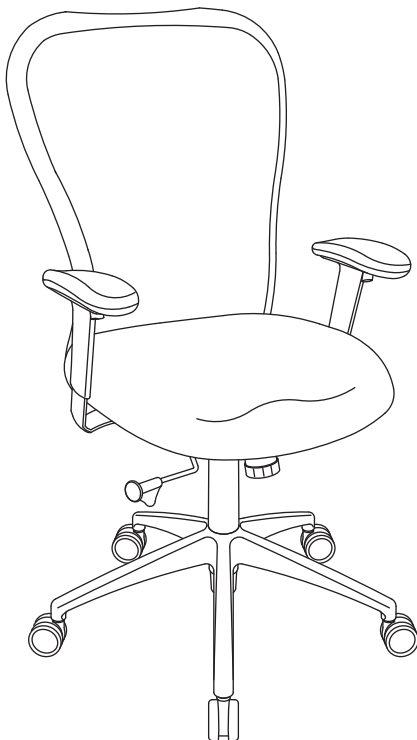
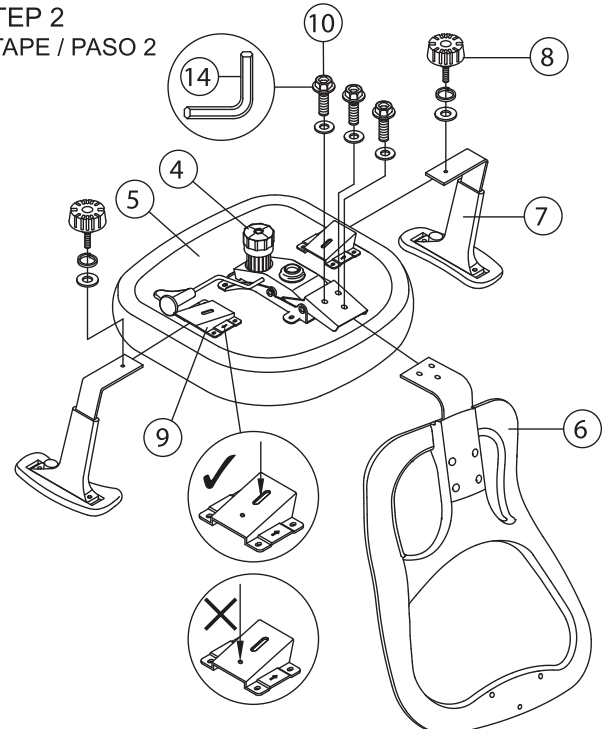

MECHANISM OPERATING INSTRUCTION WHILE SEATING :

- (A) **SEAT HEIGHT ADJUSTMENT:** Pull lever up and downward. Release lever when desired position is reached.
 (B) **BACK TILT ADJUSTMENT:** Pull lever horizontally. Move backrest to tilt. To lock in upright position, push lever in.
 (C) **TILT TENSION ADJUSTMENT KNOB:** Rotate knob clockwise / counter clockwise to adjust tilt tension based on body weight.

INSTRUCTIONS DU FONCTIONNEMENT DU MÉCANISME LORSQUE VOUS ÊTES ASSIS :

- (A) **AJUSTEMENT DE LA HAUTEUR DU SIÈGE :** Tirez le levier vers le haut et vers le bas. Relâchez le levier lorsque vous obtenez la position désirée.
 (B) **AJUSTEMENT DE L'INCLINAISON DU DOSSIER :** Tirez le levier horizontalement. Déplacez le dossier pour l'incliner. Pour bloquer la position verticale, poussez le levier vers l'intérieur.
 (C) **BOUTON D'AJUSTEMENT DE LA TENSION DE L'INCLINAISON :** Tournez le bouton dans le sens horaire/antihoraire pour ajuster la tension de l'inclinaison selon le poids du corps.

INSTRUCCIONES DE FUNCIONAMIENTO DEL MECANISMO MIENTRAS SE ESTÁ SENTADO:

- (A) **AJUSTE DE LA ALTURA DEL ASIENTO:** Jale la palanca hacia arriba y hacia abajo. Suelte la palanca cuando encuentre la posición deseada.
 (B) **AJUSTE DE LA INCLINACIÓN DEL RESPALDO:** Jale la palanca horizontalmente. Mueva el respaldo para inclinarlo. Para mantener una posición vertical, empuje la palanca hacia adentro.
 (C) **PERILLA DE AJUSTE DE LA TENSION DE LA INCLINACIÓN:** Gire la perilla en el sentido/en sentido contrario de las manecillas del reloj para ajustar la tensión de la inclinación de acuerdo con el peso del cuerpo.

PREVENTIVE MAINTENANCE AND WARNING!

- Use this product only for seating one person at a time.
- Do not use this chair as a step stool / ladder.
- Do not sit on any part of the chair except the seat.
- Do not use chair on uneven floor surfaces.
- Do not use chair unless all bolts, screws and knobs are tight. At least every six months, check all bolts, screws and knobs to be sure they are tight.
- If any parts are missing, broken, damaged or worn, stop use of the product until repairs are made using factory authorized parts.
- Dispose of packaging properly. Plastic bag is not a toy. Do not use plastic bag as head covering – It may cause suffocation.
- Failure to follow these warnings could result in serious injury.

ENTRETIEN ET AVERTISSEMENT PRÉVENTIFS !

- Utilisez ce produit pour assiser seulement une personne à la fois.
- N'utilisez pas ce fauteuil comme escabeau/échelle.
- Ne vous asseyez pas sur aucune autre partie du fauteuil sauf sur le siège.
- N'utilisez pas le fauteuil sur des surfaces de planchers inégales.
- N'utilisez pas le fauteuil sans que tous les boulons, les vis et les boutons ne soient serrés. Au moins à tous les six mois, vérifiez tous les boulons, les vis et les boutons pour vous assurer qu'ils soient bien serrés.
- Si une des pièces est manquante, brisée, endommagée ou usée, cessez l'utilisation du produit jusqu'à ce que les réparations soient effectuées en utilisant des pièces autorisées par l'usine.
- Jetez l'emballage de façon adéquate. Un sac de plastique n'est pas un jouet. N'utilisez pas un sac de plastique pour recouvrir la tête – Cela pourrait provoquer un étouffement.
- Tout manquement à suivre ces avertissements pourrait occasionner de graves blessures.

MANTENIMIENTO PREVENTIVO Y ADVERTENCIA

- Utilice este producto para que una sola persona se siente a la vez.
- No utilice este sillón como un banquillo o escalera.
- No se siente en ninguna otra parte del sillón más que en el asiento.
- No utilice el sillón en pisos desnivelados.
- No utilice el sillón a menos que se hayan ajustado todos los pernos, tornillos y perillas. Revise todos los pernos, tornillos y perillas al menos cada seis meses para verificar que estén apretados.
- Si alguna de las partes falta, está dañada o desgastada, detenga el uso del producto hasta que sea reparado utilizando partes autorizadas por el fabricante.
- Deseche el empaque de manera apropiada. La bolsa de plástico no es un juguete. No cubra su cabeza con la bolsa de plástico, puede provocar asfixia.
- Si no se siguen estas advertencias se pueden causar lesiones graves.

Instructions

If you are missing parts or have other concerns, please email Lorell@sprich.com or fax: 404-472-9063.

Please provide the following information:

1. Full Name
2. Physical Address – do not include P.O. Box as our carriers cannot deliver to a P.O. Boxes
3. Phone Number
4. Model Number
5. Part Number
6. Invoice #
7. Date of Purchase

Note: Our policy is to send all parts requests normal ground transportation, if your requirements are to have these parts via overnight/next day, please provide your designated carrier and account number. Replacement panels are not available. If damaged has occurred during shipment, please return the entire unit to place of purchase for credit and replacement. Original Invoice may be required.

Before you begin:

Open, identify and count all parts prior to assembly. Lay out the parts on a non-abrasive surface such as carpet or blanket.

Instructions

Veuillez nous faire parvenir un courriel à lorell@sprich.com ou un fax à : 404-472-9063, s'il vous manque des pièces ou que vous éprouvez d'autres inquiétudes.

Veuillez fournir l'information suivante :

1. Nom complet
2. Adresse physique – ne donnez pas votre boîte postale car nos livreurs ne peuvent pas livrer à une boîte postale
3. Numéro de téléphone
4. Numéro de modèle
5. Numéro de pièce
6. # de facture
7. Date de l'achat

Note: Notre politique est de livrer toutes les demandes de pièces par la voie terrestre; prière de fournir le nom de votre transporteur ainsi que votre numéro de compte si vos exigences sont d'avoir ces pièces livrées pendant la nuit/le lendemain. Des panneaux de remplacement ne sont pas disponibles. Si des dommages sont survenus durant le transport, prière de retourner l'unité entière à l'endroit de l'achat pour un crédit et un remplacement. La facture originale peut être exigée.

Avant de commencer:

Ouvrez, identifiez et comptez toutes les pièces avant de procéder à l'assemblage. Disposez les pièces sur une surface non-abrasive telle un tapis ou une couverture.

Instrucciones

Si le faltan partes o tiene alguna pregunta, escriba un mensaje de correo electrónico a Lorell@sprich.com o envíe un fax al 404-472-9063.

Recuerde incluir la siguiente información:

1. Nombre completo
2. Domicilio. No incluye apartado postal debido a que nuestros distribuidores no pueden hacer entregas a un apartado postal.
3. Número telefónico
4. Número de modelo
5. Número de parte
6. No. de factura
7. Fecha de compra

Nota: Nuestra política establece enviar todas las partes solicitadas vía terrestre. Si sus requisitos incluyen tener estas partes con un envío nocturno o al día siguiente, sírvase proporcionar su transportista asignado y número de cuenta.

No se cuenta con tableros de repuesto. Si la unidad sufrió algún daño durante el envío, regrésela completa a donde la adquirió para que le reembolsen su pago y se la reemplacen. Se le podría solicitar su factura original.

Antes de iniciar:

Abra, identifique y cuente todas las partes antes del ensamble. Coloque todas las partes en una superficie no abrasiva, como una alfombra o sábana.