

Important Safety Instructions

This chapter provides important safety instructions for the prevention of injury to users of this machine and others, and damage to property. Read this chapter before using the machine and follow the instructions to ensure that you use the machine properly. The Canon online manual site (<https://oip.manual.canon/>) also provides information on this machine. Read this information also to ensure correct use.

Do not perform any operations not described in this manual. Canon will not be responsible for any damages resulting from operations not described in this manual, improper use, or repairs or modifications not performed by Canon or a third party authorized by Canon.

WARNING

Indicates a warning concerning operations that may lead to death or serious personal injury if not performed correctly. To ensure that you use the machine safely, always observe these warnings.

CAUTION











Indicates a precaution for preventing the risk of personal injury or property damage other than a product fault due to improper use of the machine. To ensure that you use the machine safely, always observe these cautions.

IMPORTANT

Indicates important operational requirements and restrictions that should always be observed when using this machine. Always observe these important items to avoid malfunctions, faults or property damage due to improper machine operation.

Safety-related Symbols

The following symbols are used on this product:

-  Power switch (On)
-  Power switch (Off)
-  Power switch (Stand-by)
-  Push-button switch (On/Off)
-  Protective earthing terminal
-  Electric shock warning: Hazardous voltage inside. Do not remove the cover.
-  High temperature warning. Do not touch.
-  Class II equipment
-  Contains moving parts. Keep hands and other body parts away from moving parts.
-  Electric shock warning: Unplug all power cords from the power outlet.
-  Sharp edges. Keep hands and other body parts away from sharp edges.

NOTE

Some models may use other symbols not listed here.

Installation

To ensure that you use this machine safely, read the following precautions carefully before installing the machine in a suitable location.

WARNING

Do not install in the locations listed below

Doing so may result in a fire or electric shock.

- Locations that risk blocking the ventilation slots (too close to walls or curtains or on materials such as deep-pile carpets)
- Damp or dusty locations
- Near heating appliances or open flames
- Near alcohol, paint thinners or other flammable substances

Do not use a wireless LAN close to medical equipment (only for products with a wireless LAN function)

Radio waves can interfere with medical equipment and cause malfunctions that may lead to accidents.

CAUTION

Do not install in the locations listed below

Doing so could result in a fault or adversely affect people or other equipment.

- Outdoors or in locations exposed to direct sunlight
- Locations subject to temperature and humidity extremes, whether low or high
- Locations subject to dramatic changes in temperature or humidity
- Near equipment that generates magnetic or electromagnetic waves
- Near electronic devices or precision equipment, such as TVs, radios and computers
- Laboratories or other locations where chemical reactions occur
- Locations heavily exposed to aerosol sprays, ammonia or other corrosive gases
- Locations subject to instability or vibration
- Surfaces that may warp under the weight of the machine or into which the machine is liable to sink (carpets, straw matting, beds, etc.)
- Locations where air ventilated from the machine directly impacts people

Use the correct method when moving this machine

Using incorrect methods to move this machine may result in injury.

- Carry this machine correctly according to the instructions in the manual.
- Position this machine slowly and carefully to avoid getting your hands caught between the machine and the floor or walls.

Provide adequate ventilation during use

This machine generates small amounts of ozone and other emissions during normal use. These amounts are too low to be harmful to humans. However, poorly ventilated rooms should be adequately ventilated during extended use or long print runs.

imageCLASS

MF455dw
MF453dw
MF452dw
MF451dw

IMPORTANT

When using a wireless LAN (only for products with a wireless LAN function)

- Install the machine no more than 54 yards (50 meters) from the wireless LAN router.
- As much as possible, install in a location where communication is not blocked by intervening objects. The signal may be degraded when passing through walls or floors.
- Install the machine as far as possible from digital cordless phones, microwave ovens or other equipment that emits radio waves.

Connecting the telephone line (only for machines that support faxes)

In certain circumstances, this machine may not be able to communicate via some telephone lines or in some regions. One such example is when the total resistance of the telephone line and the machine exceeds 1700Ω. In this event, contact your dealer or service representative.

- This machine conforms to an analog telephone line standard and can only be connected to ordinary subscriber telephone lines. Connecting the machine to a business line or other dedicated line may result in faults. Always check the line before connecting.

Power Supply

WARNING

Using the power plug and cord correctly

Improper use may result in a fire or electric shock.

- Check that the power supply used for the machine is safe and has a stable voltage.
- Use only a power supply that meets the specified voltage requirements.
- Connect the machine to a securely grounded power outlet using the power cord provided.
- Do not use power cords other than the cord provided.
- The power cord provided should only be used with this machine.
- If you plug this machine into a power outlet with multiple sockets, do not use the remaining sockets to connect other devices.
- Do not use extension cords.
- Run the power cord so as to avoid any risk of tripping over the cord.
- Do not modify, pull, unduly bend or otherwise damage the power cord.
- Do not place heavy objects on the power cord.
- Do not bundle the power cord or tie it in a knot.
- Do not run the power cord close to a heating appliance.
- Do not plug in and unplug the power connector frequently.
- Do not subject the power connector to strong impacts.
- Plug the power plug fully into the power outlet, ensuring that it is securely inserted.
- Do not touch the machine during a thunderstorm.

En

Fr

Es

Pt

- Do not plug in or unplug the power plug with wet hands.
- During holidays or other times when the machine will not be used for long periods, turn the machine off and unplug it from the power supply.

! IMPORTANT

- Install this machine near the power outlet and leave sufficient space around the power plug so that it can be quickly unplugged in an emergency.
- Always ensure that the power plug is unplugged from the power outlet before starting work.
- Do not connect the power cord to an uninterruptible power supply. Doing so may result in a malfunction or fault if a power failure occurs.
- Do not connect the power cord to the auxiliary power outlet on a computer.
- We recommend using a power outlet wired via a household earth-leakage circuit breaker.
- Electrical noise may cause this machine to malfunction or lose data.
- When reconnecting the power cord after disconnecting it, wait at least 5 seconds before reconnection.
- A voltage drop that exceeds the permitted range may result in a malfunction or loss of data in the machine and any connected computers.
- For information on your power supply, contact your power supplier or your local electrical appliances store.

Handling

! WARNING

Observe the following

Improper handling may lead to a fire, electric shock or burns.

- If the machine makes an unusual noise, emits an unusual smell, emits smoke or excessive heat, or if any parts are damaged, immediately unplug the machine from the power outlet and contact your dealer or service representative.
- Do not disassemble or modify this machine.
- Place the machine such that the power cord and other cables and the gears and electrical parts inside the machine are well out of the reach of children.
- Do not place jewelry or other metal objects or containers filled with liquid on the machine.
- Do not use flammable sprays near this machine.
- When moving this machine, always turn the machine off at the power switch, unplug the machine from the power outlet and then disconnect the power cord and interface cables.
- When connecting or disconnecting a USB cable while the machine is still plugged into a power outlet, do not touch the metal part of the connector.
- Do not connect unapproved products to ports on this machine (power outlet, connector ports, etc.).
- When installing or removing optional products, always turn this machine off at the power switch, unplug the machine from the power outlet and then disconnect the power cord and interface cables.

Cleaning and maintaining this machine

Improper cleaning may result in machine malfunctions, fire, electric shock or static electricity.

- You should clean this machine regularly.
- Before cleaning, always turn the machine off and unplug it from the power outlet.
- Unplug the power plug periodically and wipe the

machine with a dry cloth to remove dust and grime.

- Clean the machine using a cloth moistened with water and then thoroughly wrung out. Do not use alcohol, benzene, paint thinners or other flammable substances and do not use tissue paper or paper towels.
- Regularly check the machine for overheating, rusting, dents, scratches and cracks.

Users of cardiac pacemakers

This machine and its toner cartridges emit low levels of magnetism and ultrasonic waves. If you use a cardiac pacemaker and experience any abnormalities, move away from the machine and consult your physician.

! CAUTION

Take care not to drop heavy objects, on the platen glass

Doing so may damage the platen glass and result in injury.

Do not attempt to carry the machine with the paper drawers or optional products (cassette feeding module) installed

Doing so risks parts being dropped and causing injury.



Observe the following

Failure to do so may result in injury, faults or paper jams.

- Do not place heavy objects on this machine.
- Take care not to trap your hands when using parts that open and close.
- To avoid your hands or fingers being trapped, do not touch the paper eject rollers.
- Take care to avoid cutting your hands or fingers on paper or machine parts when replenishing the paper or clearing paper jams.
- Do not subject the machine to strong impacts or shaking.
- Do not use undue force when opening and closing doors, covers or drawers, etc. on the machine.
- Do not turn this machine off while it is printing.
- Do not open and close any covers, or remove or add paper while the machine is running.
- Do not put your hands inside the machine unless absolutely necessary.

Move or re-install the machine as instructed in the User's Guide

When relocating or re-installing a previously installed machine, do so in accordance with the instructions in the User's Guide.

Using the feeders correctly

Improper use may result in injury.

- When making copies of items such as thick books on the platen glass, do not press down hard enough to damage the feeder.
- Close the feeder slowly.
- Do not slide your hand or fingers fully into the feeder.

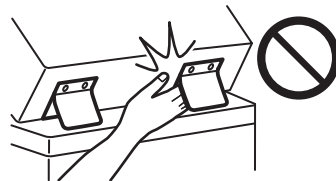

Do not put your hand into the machine while the paper drawers are removed (only for machines with paper drawers installed)

Doing so may result in injury.

Do not touch high-temperature or high-voltage components

Doing so may result in burns or other injury.

- Do not touch parts of the machine other than those specified in the manual.
- Immediately after use, the inside of the machine and the paper eject slots are hot and should not be touched.
- Printed paper may become hot during continuous printing and should be handled with care.

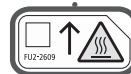
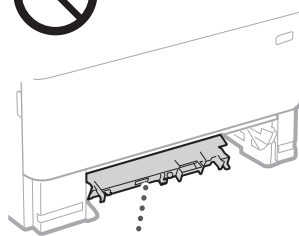
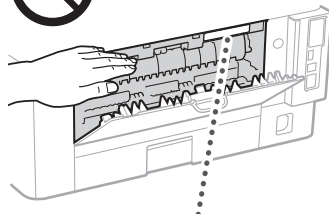

Standard / regulation

Product name

In some sales regions, this product may be registered under the names in parentheses () below in accordance with local safety regulations.

imageCLASS MF455dw / MF452dw (F177002)

imageCLASS MF453dw / MF451dw (F177000)

Telephone Equipment

WARNING

When using telephone equipment, basic safety precautions should always be observed to reduce the risk of fire, electric shock or injury, including the following:

1. Do not use this product near water, such as near a bath tub, wash bowl, kitchen sink or laundry tub, in a wet basement or near a swimming pool.
2. Avoid using a telephone during an electrical storm. There may be a slight risk of electric shock from lightning.
3. Do not use the telephone to report a gas leak while in the vicinity of the leak.

FCC (Federal Communications Commission) Users in the U.S.A.

Multi Function Printer, Model F177002, F177000

Contains Transmitter Module FCC ID: TLZ-NM333

This device complies with part 15 of the FCC Rules.

Operation is subject to the following two conditions: (1) This device may not cause harmful interference, and (2) this device must accept any interference received, including interference that may cause undesired operation.

FCC CAUTION

Changes or modifications not expressly approved by the party responsible for compliance could void the user's authority to operate the equipment.

[NOTE]

This equipment has been tested and found to comply with the limits for a Class B digital device, pursuant to part 15 of the FCC Rules. These limits are designed to provide reasonable protection against harmful interference in a residential installation. This equipment generates, uses and can radiate radio frequency energy and, if not installed and used in accordance with the instructions, may cause harmful interference to radio communications. However, there is no guarantee that interference will not occur in a particular installation. If this equipment does cause harmful interference to radio or television reception, which can be determined by turning the equipment off and on, the user is encouraged to try to correct the interference by one or more of the following measures:

- Reorient or relocate the receiving antenna.
- Increase the separation between the equipment and receiver.
- Connect the equipment into an outlet on a circuit different from that to which the receiver is connected.
- Consult the dealer or an experienced radio/TV technician for help.

This transmitter must not be co-located or operated in conjunction with any other antenna or transmitter.

This equipment complies with FCC radiation exposure limits set forth for an uncontrolled environment and meets the FCC radio frequency (RF) Exposure Guidelines as this equipment has very low levels of RF energy. But it is desirable that it should be installed and operated keeping the radiator at least 20cm or more away from person's body.

Use of shielded cable is required to comply with class B limits in Subpart B of Part 15 of FCC Rules. Do not make any changes or modifications to the equipment unless otherwise specified in this manual. If you make such changes or modifications, you could be required to stop operation of the equipment.

CANON U.S.A., INC
One Canon Park, Melville, NY 11747, U.S.A.
TEL No. 1-800-OK-CANON

Wireless LAN Regulatory Information

Regulatory information for users in Brazil

Para consultas, visite: www.anatel.gov.br

Este equipamento possui um módulo de radiação restrita homologado na Anatel sob o número 04251-18-01529



Resolução 680:

Este equipamento não tem direito à proteção contra interferência prejudicial e não pode causar interferência em sistemas devidamente autorizados.

Regulatory information for users in Canada

English

This device contains licence-exempt transmitter(s)/ receiver(s) that comply with Innovation, Science and Economic Development Canada's licence-exempt RSS(s). Operation is subject to the following two conditions:

1. This device may not cause interference.
2. This device must accept any interference, including interference that may cause undesired operation of the device.

This equipment complies with ISED radiation exposure limits set forth for an uncontrolled environment and meets RSS-102 of the ISED radio frequency (RF) Exposure rules as this equipment has very low levels of RF energy. But it is desirable that it should be installed and operated keeping the radiator at least 20cm or more away from person's body.

Français [French]

L'émetteur/récepteur exempt de licence contenu dans le présent appareil est conforme aux CNR d'Innovation, Sciences et Développement économique Canada applicables aux appareils radio exempts de licence. L'exploitation est autorisée aux deux conditions suivantes :

1. L'appareil ne doit pas produire de brouillage;
2. L'appareil doit accepter tout brouillage radioélectrique subi, même si le brouillage est susceptible d'en compromettre le fonctionnement.

Cet équipement est conforme aux limites d'exposition aux rayonnements énoncées pour un environnement non contrôlé et respecte les règles d'exposition aux fréquences radioélectriques (RF) CNR-102 de l'ISDE puisque cet appareil a une niveau très bas d'énergie RF. Cependant, il est souhaitable qu'il devrait être installé et utilisé en gardant une distance de 20 cm ou plus entre le radiateur et le corps humain.

Regulatory information for users in Mexico

Módulo IEEE 802.11 b/g/n PARA RED INALÁMBRICA

IFT ID: RCPAZAW18-0820

Marca: AzureWave

Modelo: AW-NM333

La operación de este equipo está sujeta a las siguientes dos condiciones:

- (1) es posible que este equipo o dispositivo no cause interferencia perjudicial y
- (2) este equipo o dispositivo debe aceptar cualquier interferencia, incluyendo la que pueda causar su operación no deseada.



The following applies in California, USA only:

The battery included with your product contains perchlorate material and may require special handling. See <http://www.dtsc.ca.gov/hazardouswaste/perchlorate/> for details.

Users in the U.S.A.

Pre-Installation Requirements for Canon Facsimile Equipment

A. Location

Supply a suitable table, cabinet, or desk for the machine. See the User's Guide for specific dimensions and weight.

B. Order Information

1. A single telephone line (touch-tone or rotary) should be used.
2. Order an RJ11-C telephone wall jack (USOC), which should be installed by the telephone company. If the RJ11-C wall jack is not present, telephone/facsimile operation is not possible.
3. Order a normal business line from your telephone company's business representative. The line should be a regular voice grade line or an equivalent one. Use one line per unit.

DDD (Direct Distance Dial) line

-or-

IDDD (International Direct Distance Dial) line if you communicate overseas

[NOTE]

Canon recommends an individual line following industry standards, i.e., 2,500 (touch-tone) or 500 (rotary/pulse dial) telephones. A dedicated extension off a PBX (Private Branch eXchange) unit without "Call Waiting" can be used with your facsimile unit. Key telephone systems are not recommended because they send nonstandard signals to individual telephones for ringing and special codes, which may cause a facsimile error.

C. Power Requirements

The machine should be connected to a standard 120 volt AC, three-wire grounded outlet only. Do not connect this machine to an outlet or power line shared with other appliances that cause "electrical noise." Air conditioners, electric typewriters, copiers, and machines of this sort generate electrical noise that often interferes with communications equipment and the sending and receiving of documents

Connection of the Equipment

This equipment complies with Part 68 of the FCC rules and the requirements adopted by the ACTA. On the rear panel of this equipment is a label that contains, among other information, a product identifier in the format US:AAAEQ#TXXXX. If requested, this number must be provided to the telephone company.

The REN is used to determine the number of devices that may be connected to a telephone line. Excessive RENs on a telephone line may result in the devices not ringing in response to an incoming call. In most but not all areas, the sum of RENs should not exceed five (5.0). To be certain of the number of devices that may be connected to a line, as determined by the total RENs, contact the local telephone company.

En

Fr

Es

Pt

For products approved after July 23, 2001, the REN for this product is part of the product identifier that has the format US:AAAEQ##TXXXX. The digits represented by ## are the REN without a decimal point (e.g., 03 is a REN of 0.3). An FCC compliant telephone line cable and modular plug is provided with this equipment. This equipment is designed to be connected to the telephone network or premise wiring using a compatible modular jack that is Part 68 compliant.

This equipment may not be used on coin service provided by the telephone company. Connection to party lines is subjected to state tariffs.

In Case of Equipment Malfunction

Should any malfunction occur which cannot be corrected by the procedures described in the User's Guide, disconnect the equipment from the telephone line cable and disconnect the power cord. The telephone line cable should not be reconnected or the power switch turned ON until the problem is completely resolved. Users should contact Canon Authorized Service Facilities for servicing of equipment, Information regarding Authorized Service Facility locations can be obtained by calling Canon Customer Care Center (1-800-OK-CANON).

Rights of the Telephone Company

If this equipment (imageCLASS MF455dw / MF452dw) causes harm to the telephone network, the telephone company may temporarily disconnect service. The telephone company also retains the right to make changes in facilities and services that may affect the operation of this equipment. When such changes are necessary, the telephone company is required to give adequate prior notice to the user. However, if advance notice is not possible, the telephone company will notify the customer as soon as possible. Also, the customer will be advised of his/her right to file a complaint with the FCC if he/she believes it is necessary.

WARNING

The Telephone Consumer Protection Act of 1991 makes it unlawful for any person to use a computer or other electronic device, including FAX machines, to send any message unless such message clearly contains in a margin at the top or bottom of each transmitted page or on the first page of the transmission, the date and time it is sent and an identification of the business or other entity, or other individual sending the message and the telephone number of the sending machine or such business, other entity, or individual. (The telephone number provided may not be a 900 number or any other number for which charges exceed local or long distance transmission charges.)

[NOTE]

In order to program this information into your machine, you should complete the procedure for registering your name, unit's telephone number, time, and date in the User's Guide.

Users in Canada

Pre-Installation Requirements for Canon Facsimile Equipment

A. Location

Supply a suitable table, cabinet, or desk for the machine. See the User's Guide for specific dimensions and weight.

B. Order Information

1. A single telephone line (touch-tone or rotary) should be used.

2. Order a CA11A modular jack, which should be installed by the telephone company. If the CA11A jack is not present, installation cannot occur.
3. Order a normal business line from your telephone company's business representative. The line should be a regular voice grade line or an equivalent one. Use one line per unit.

DDD (Direct Distance Dial) line

-or-

IDD (International Direct Distance Dial) line if you communicate overseas

[NOTE]

Canon recommends an individual line following industry standards, i.e., 2,500 (touch-tone) or 500 (rotary/pulse dial) telephones. A dedicated extension off a PBX (Private Branch eXchange) unit without "Call Waiting" can be used with your facsimile unit. Key telephone systems are not recommended because they send nonstandard signals to individual telephones for ringing and special codes, which may cause a facsimile error.

C. Power Requirements

The power outlet should be a three-prong grounded receptacle (Single or Duplex). It should be independent from copiers, heaters, air conditioners, or any electric equipment that is thermostatically controlled. The rated value is 115 volts and 15 amperes. The CA11A modular jack should be relatively close to the power outlet to facilitate installation.

[Remarques]

- Le présent produit est conforme aux spécifications techniques applicables d'Innovation, Sciences et Développement économique Canada.
- L'indice d'équivalence de la sonnerie (IES) sert à indiquer le nombre maximal de dispositifs qui peuvent être raccordés à une interface téléphonique. La terminaison d'une interface peut consister en une combinaison quelconque de dispositifs, à la seule condition que la somme des IES de tous les dispositifs n'excède pas cinq.

[Notice]

- This product meets the applicable Innovation, Science and Economic Development Canada technical specifications.
- The Ringer Equivalence Number (REN) indicates the maximum number of devices allowed to be connected to a telephone interface. The termination of an interface may consist of any combination of devices subject only to the requirement that the sum of the RENs of all the devices not exceed five.
- Before installing this equipment, users should ensure that it is permissible to be connected to the facilities of the local telecommunications company. The equipment must also be installed using an acceptable method of connection. In some cases, the company's inside wiring associated with a single line individual service may be extended by means of a certified connector assembly (telephone extension cord). The customer should be aware that compliance with the above conditions may not prevent deterioration of service in some situations.
- The REN of this product is 1.0.
- Repairs to certified equipment should be made by an authorized Canadian maintenance facility designated by the supplier. Any repairs or alterations made by the user to this equipment, or equipment malfunctions, may give the telecommunications company cause to request the user to disconnect the equipment.

- Users should ensure for their own protection that the electrical ground connections of the power utility, telephone lines, and internal metallic water pipe system, if present, are connected together. This precaution may be particularly important in rural areas.

CAUTION

Users should not attempt to make such connections themselves, but should contact the appropriate electrical inspection authority, or electrician, as appropriate.

[NOTE]

This equipment complies with the Canadian ICES-003 Class B limits.

WARNING

Observe the following laser-related precautions

Any direct eye exposure to stray laser beams escaping the machine may be harmful to the eyes.

- Never open covers other than those indicated in the instructions in the manual for this machine.
- Never use controls, adjustments or operation procedures other than those stipulated in the manual as doing so could result in exposure to hazardous radiation.

IMPORTANT

- This product is confirmed as a Class 1 laser product as defined in IEC60825-1:2014 and EN60825-1:2014.

CLASS 1 LASER PRODUCT

LASER KLASSE 1

APPAREIL À LASER DE CLASSE 1

APPARECCHIO LASER DI CLASSE 1

PRODUCTO LÁSER DE CLASE 1

APARELHO A LASER DE CLASSE 1

LUOKAN 1 LASER-TUOTE

LASERPRODUKT KLASSE 1

Laser beams can be harmful to humans. This machine is fitted with covers and an outer casing that blocks laser beams, so there is no risk of laser beams escaping the machine during normal use.

Laser Safety Caution

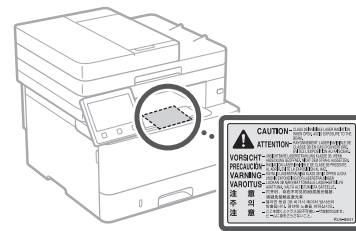

Appendix

Legal Limitations on the Usage of Your Product and the Use of Images

Legal Limitations on the Use of Your Product and the Use of Images

Using your product to scan, print or otherwise reproduce certain documents, and the use of such images as scanned, printed or otherwise reproduced by your product, may be prohibited by law and may result in criminal and/or civil liability. A non-exhaustive list of these documents is set forth below. This list is intended to be a guide only. If you are uncertain about the legality of using your product to scan, print or otherwise reproduce any particular document and/or of the use of the images scanned, printed or otherwise reproduced, you should consult your legal advisor for guidance beforehand.

- Paper Money
- Travelers Checks
- Money Orders
- Food Stamps
- Certificates of Deposit
- Passports
- Postage Stamps (canceled or uncanceled)
- Immigration Papers
- Identifying Badges or Insignias
- Internal Revenue Stamps (canceled or uncanceled)
- Selective Service or Draft Papers
- Bonds or Other Certificates of Indebtedness
- Checks or Drafts Issued by Governmental Agencies
- Stock Certificates
- Motor Vehicle Licenses and Certificates of Title
- Copyrighted Works/Works of Art without Permission of Copyright Owner

Consumables

WARNING

Observe the following precautions when handling consumables

Improper handling may lead to burns or a fire.

- Do not throw toner cartridges into an open flame.
- Do not store toner cartridges, or paper in locations exposed to an open flame.
- If you accidentally spill or scatter toner, carefully sweep up the toner particles or wipe them up with a damp cloth in a way that prevents inhalation. Do not use an ordinary vacuum cleaner to clean up spilled toner. Only models with safeguards against dust explosions should be used.

CAUTION

Observe the following precautions when handling consumables

Improper handling may result in burns or be harmful to your health. If any toner is ingested or gets into your eyes or mouth, consult a physician immediately.

- Keep toner and other consumables out of the reach of small children.
- Do not disassemble toner cartridges or other consumables.
- If toner leaks from a toner cartridge, take care not to ingest the toner or allow it to directly touch your skin. If you get toner on your skin, wash it off with

soap and cold water. If any irritation persists after washing, consult a physician immediately.

IMPORTANT

- When performing tasks such as removing jammed paper or replacing toner or other consumables, take care not to get any toner on your hands or clothing.
- If toner gets on your clothing or hands, immediately wash the affected area with cold water. Washing with hot water may fix the toner and result in permanent staining.
- When pulling the sealing tape off a new toner cartridge, pull the tape off firmly in a single action, taking care not to pause mid-way through removing the tape. Pausing mid-way may result in toner being scattered.
- Dispose of removed sealing tape safely in accordance with your local waste disposal regulations.

About This Manual

Screens & Illustrations

Unless otherwise stated, the screens and illustrations used in this manual are for the imageCLASS MF455dw.

Trademarks

- QR Code is a trademark of DENSO WAVE INCORPORATED.
- All brand names and product names appearing on this document are registered trademarks or trademarks of their respective owners.

Disclaimers

- The information in this document is subject to change without notice.
- CANON INC. MAKES NO WARRANTY OF ANY KIND WITH REGARD TO THIS MANUAL, EITHER EXPRESS OR IMPLIED, EXCEPT AS STIPULATED HEREIN, INCLUDING WITHOUT LIMITATION THEREOF WARRANTIES AS TO MARKETABILITY, MERCHANTABILITY, FITNESS FOR A PARTICULAR PURPOSE OF USE, OR NON-INFRINGEMENT OF PATENT RIGHTS. CANON INC. SHALL NOT BE LIABLE FOR ANY DIRECT, INCIDENTAL OR CONSEQUENTIAL DAMAGES OF ANY NATURE, NOR FOR LOSSES OR EXPENSES RESULTING FROM THE USE OF THIS MANUAL.
- If you are unable to view the manual in PDF format, download Adobe Acrobat Reader from the Adobe Systems website (<https://get.adobe.com/reader/>).

Copyright

Unauthorized reproduction of the contents of this document in whole or in part is prohibited.

Third Party Software

This Canon product (the "PRODUCT") includes third-party software modules. Use and distribution of these software modules, including any updates of such software modules (collectively, the "SOFTWARE") are subject to license conditions below.

- (1) You agree that you will comply with any applicable export control laws, restrictions or regulations of the countries involved in the event that the PRODUCT including the SOFTWARE is shipped, transferred or exported into any country.
- (2) Rights holders of the SOFTWARE retain in all respects the title, ownership and intellectual property rights in and to the SOFTWARE. Except as expressly provided herein, no license or right, expressed or implied, is hereby conveyed or granted by rights

holders of the SOFTWARE to you for any intellectual property of rights holders of the SOFTWARE.

- (3) You may use the SOFTWARE solely for use with the PRODUCT.
- (4) You may not assign, sublicense, market, distribute, or transfer the SOFTWARE to any third party without prior written consent of rights holders of the SOFTWARE.
- (5) Notwithstanding the foregoing, you may transfer the SOFTWARE only when (a) you assign to a transferee all of your rights to the PRODUCT and all rights and obligations under the conditions governing the SOFTWARE and PRODUCT and (b) such transferee agrees in writing to be bound by all these conditions.
- (6) You may not decrypt, decompile, reverse engineer, disassemble or otherwise reduce the code of the SOFTWARE to human readable form.
- (7) You may not modify, adapt, translate, rent, lease or loan the SOFTWARE or create derivative works based on the SOFTWARE.
- (8) You are not entitled to remove or make separate copies of the SOFTWARE from the PRODUCT.
- (9) The human-readable portion (the source code) of the SOFTWARE is not licensed to you.

Notwithstanding (1) through (9) above, the PRODUCT includes third-party software modules accompanying the other license conditions, and these software modules are subject to the other license conditions. Please refer to the other license conditions of third-party software modules described in Appendix of Manual for the corresponding the PRODUCT. This Manual is available at <https://oip.manual.canon/>.

By using the PRODUCT, you shall be deemed to have agreed to all applicable license conditions. If you do not agree to these license conditions, please contact your service representative.

ACCEPTANCE

THE TERMS OF THIS THIRD PARTY SOFTWARE STATED HERE OR IN RELATED WARRANTY PROVISIONS SHALL BE DEEMED ACCEPTED UPON YOUR USE OF THE PRODUCT FOR ONE OR MORE OF ITS NORMAL PURPOSES, IF THERE HAS BEEN NO OTHER PRIOR EXPRESS ACCEPTANCE.

THE TERMS OF THIS THIRD PARTY SOFTWARE GOVERN THE THIRD PARTY SOFTWARE AS DELIVERED WITH THE PRODUCT AND ALL UPDATED VERSIONS OF THE THIRD PARTY SOFTWARE PROVIDED UNDER MAINTENANCE AGREEMENTS OR OTHER SERVICE ARRANGEMENTS FOR THE PRODUCT WITH CANON USA OR CANON CANADA OR THEIR RESPECTIVE AUTHORIZED SERVICE ORGANIZATIONS.

V_201211

En

Fr

Es

Pt

Consignes de sécurité importantes

En

Fr

Es

Pt

Ce chapitre comprend des consignes de sécurité importantes visant à éviter les blessures aux utilisateurs de cet appareil et à d'autres personnes et des dommages matériels. Lisez attentivement ce chapitre avant toute utilisation de l'appareil, et suivez les instructions afin d'être en mesure d'utiliser correctement l'appareil. Vous trouverez également des informations sur cet appareil sur le site des manuels en ligne de Canon (<https://oip.manual.canon/>). Lisez ces informations pour savoir comment utiliser correctement l'appareil. N'effectuez aucune opération non décrite dans ce manuel. Canon dégage toute responsabilité en ce qui concerne les dommages résultant d'opérations non décrites dans ce manuel, les utilisations incorrectes ou les réparations ou les modifications non réalisées par Canon ou par un tiers autorisé par Canon.

AVERTISSEMENT

Signal un avertissement concernant des opérations pouvant causer des blessures graves ou mortelles si elles ne sont pas effectuées correctement. Respectez toujours ces avertissements afin de garantir votre sécurité lorsque vous utilisez l'appareil.

ATTENTION











Signal une précaution à prendre pour prévenir les risques de blessure ou de dommage matériel autres qu'une défaillance du produit due à une utilisation incorrecte de l'appareil. Respectez toujours ces précautions afin de garantir votre sécurité lorsque vous utilisez l'appareil.

IMPORTANT

Signal des conditions d'utilisation et des restrictions qui doivent toujours être observées lors de l'utilisation de l'appareil. Suivez toujours ces consignes importantes afin d'éviter les dysfonctionnements, les pannes et les dommages matériels dus à une utilisation incorrecte de l'appareil.

Symboles relatifs à la sécurité

Ce produit porte les symboles suivants :

-  Position de l'interrupteur d'alimentation lorsque l'appareil est sous tension
-  Position de l'interrupteur d'alimentation lorsque l'appareil est hors tension
-  Position de l'interrupteur d'alimentation lorsque l'appareil est en veille
-  Interrupteur à bouton-poussoir (sous tension  /hors tension )
-  Borne de mise à la terre
-  Avertissement de risque de choc électrique : Tension dangereuse à l'intérieur. Ne pas retirer pas le capot.
-  Avertissement de température élevée. Ne pas toucher.
-  Équipement de classe II

 Contient des pièces mobiles. Tenir les mains et toute autre partie du corps à l'écart des pièces mobiles.

 Avertissement de risque de choc électrique : Débrancher tous les cordons d'alimentation des prises secteur.

 Arêtes tranchantes. Tenir les mains et toute autre partie du corps à l'écart des arêtes tranchantes.

REMARQUE

Certains modèles peuvent comporter d'autres symboles non répertoriés dans ce document.

Installation

Lisez attentivement les précautions suivantes avant d'installer l'appareil dans un endroit approprié afin de garantir votre sécurité lors son utilisation.

AVERTISSEMENT

N'installez pas l'appareil dans les emplacements indiqués ci-dessous

Cela pourrait provoquer un incendie ou un choc électrique.

- Emplacements où les fentes de ventilation risquent d'être obstruées (trop près des murs ou des rideaux ou sur des surfaces telles que des tapis à poils longs)
- Endroits humides ou poussiéreux
- À proximité d'appareils de chauffage ou de flammes nues
- À proximité d'alcool, de diluants de peinture ou d'autres substances inflammables

N'utilisez pas de réseau local sans fil à proximité d'équipements médicaux (uniquement pour les produits dotés d'une fonction de réseau local sans fil)

Les ondes radio peuvent interférer avec les équipements médicaux et provoquer des dysfonctionnements pouvant entraîner des accidents.

ATTENTION

N'installez pas l'appareil dans les emplacements indiqués ci-dessous

Cela pourrait entraîner une panne ou avoir des effets néfastes sur les personnes ou d'autres équipements.

- À l'extérieur ou dans des endroits exposés à la lumière directe du soleil
- Endroits soumis à des températures et à une humidité extrêmes, qu'elles soient basses ou élevées
- Endroits soumis à de grands écarts de température ou d'humidité
- À proximité d'équipements générant des ondes magnétiques ou électromagnétiques
- À proximité d'appareils électroniques ou d'équipements de précision, tels que des téléviseurs, des radios et des ordinateurs
- Laboratoires ou autres locaux où se produisent des réactions chimiques
- Endroits fortement exposés aux aérosols, à l'ammoniac ou à d'autres gaz corrosifs
- Emplacements potentiellement instables ou soumis à des vibrations

- Surfaces pouvant se déformer sous le poids de l'appareil ou dans lesquelles l'appareil est susceptible de s'enfoncer (tapis, paillassons, lits, etc.)
- Endroits où des personnes pourraient être directement exposées à l'air rejeté par l'appareil

Utilisez la méthode indiquée pour déplacer l'appareil

L'utilisation de méthodes autres que celle indiquée pour déplacer l'appareil peut entraîner des blessures.

- Transportez correctement l'appareil conformément aux instructions du manuel.
- Mettez l'appareil en place lentement et avec précaution pour éviter de vous coincer les mains entre l'appareil et le sol ou les murs.

Assurez une aération adéquate pendant l'utilisation

Cet appareil génère de petites quantités d'ozone et d'autres émissions lors d'une utilisation normale. Ces quantités sont trop faibles pour être nocives pour l'homme. Il faut cependant veiller à ce que les pièces mal aérées le soient correctement lors d'une utilisation prolongée ou de longs tirages.

IMPORTANT

En cas d'utilisation d'un réseau local sans fil (uniquement pour les produits dotés d'une fonction de réseau local sans fil)

- Installez l'appareil à moins de 54 yards (50 mètres) du routeur du réseau sans fil.
- Dans la mesure du possible, installez l'appareil dans un endroit où les communications ne sont pas bloquées par des objets interposés. Le signal peut se dégrader lors du passage à travers les murs ou les sols.
- Installez l'appareil aussi loin que possible des téléphones numériques sans fil, des fours à micro-ondes ou de tout autre équipement émettant des ondes radio.

Connexion de la ligne téléphonique (uniquement pour les appareils prenant en charge la télécopie)

Dans certaines circonstances, il peut arriver que l'appareil ne soit pas en mesure de communiquer via certaines lignes téléphoniques ou dans certaines régions. Par exemple, lorsque la résistance totale de la ligne téléphonique et de l'appareil dépasse 1 700 Ω. Si tel est le cas, contactez votre revendeur ou votre prestataire de maintenance.

- Cet appareil est conforme à la norme pour les lignes téléphoniques analogiques et ne peut être raccordé qu'aux lignes téléphoniques d'abonnés ordinaires. Le raccordement de l'appareil à une ligne commerciale ou toute autre ligne dédiée peut entraîner des pannes. Vérifiez toujours la ligne avant de faire le branchement.

Alimentation

⚠ AVERTISSEMENT

Utilisation correcte du cordon et de la fiche d'alimentation

Une utilisation inappropriée peut provoquer un incendie ou un choc électrique.

- Vérifiez que l'alimentation électrique utilisée pour l'appareil est sûre et que sa tension est stable.
- Utilisez uniquement une source d'alimentation électrique conforme aux caractéristiques requises pour la tension.
- Raccordez l'appareil à une prise secteur correctement mise à la terre à l'aide du cordon d'alimentation fourni.
- N'utilisez pas de cordons d'alimentation autres que le cordon fourni.
- Le cordon d'alimentation fourni ne doit être utilisé qu'avec cet appareil.
- Si vous branchez l'appareil sur un socle à plusieurs prises, ne branchez aucun autre appareil sur les prises libres.
- N'utilisez pas de rallonges.
- Installez le cordon d'alimentation de manière à éviter tout risque de trébucher sur le cordon.
- Veillez à ne pas modifier, tirer, plier indûment ou endommager le cordon d'alimentation.
- Ne placez pas d'objets lourds sur le cordon d'alimentation.
- Ne laissez pas le cordon d'alimentation en tas et ne le nouez pas.
- Ne faites pas passer le cordon d'alimentation à proximité d'un appareil de chauffage.
- Évitez de brancher et débranchez fréquemment la fiche d'alimentation.
- Évitez de soumettre la fiche d'alimentation à des chocs violents.
- Insérez complètement la fiche d'alimentation dans la prise secteur pour la brancher.
- Évitez de toucher l'appareil pendant un orage.
- Ne branchez et ne débranchez jamais la fiche d'alimentation avec les mains mouillées.
- Pendant les vacances ou lorsque l'appareil n'est pas utilisé pendant de longues périodes, éteignez l'appareil et débranchez-le de la prise secteur.

⚠ IMPORTANT

- Installez l'appareil près de la prise secteur et laissez un espace suffisant autour de la fiche d'alimentation pour pouvoir la débrancher rapidement en cas d'urgence.
- Veillez toujours à ce que la fiche d'alimentation soit débranchée de la prise secteur avant de commencer le travail.
- Ne branchez pas le cordon d'alimentation sur une alimentation sans coupure. Cela pourrait entraîner un dysfonctionnement ou une panne en cas de coupure de courant.
- Ne branchez pas le cordon d'alimentation sur la prise électrique auxiliaire d'un ordinateur.
- Nous recommandons d'utiliser une prise secteur reliée à un disjoncteur différentiel domestique (ELCB).
- Le bruit électrique peut entraîner un dysfonctionnement de l'appareil ou une perte de données.
- Pour rebrancher le cordon d'alimentation après l'avoir débranché, attendez au moins 5 secondes.

- Une chute de tension qui dépasse la plage autorisée peut entraîner un dysfonctionnement ou une perte de données dans l'appareil et tout ordinateur connecté à l'appareil.
- Pour plus d'informations sur votre alimentation secteur, contactez votre fournisseur d'électricité ou votre magasin d'électroménagers local.

Manipulation

⚠ AVERTISSEMENT

Observez les consignes suivantes

Une utilisation inappropriée peut provoquer un incendie, un choc électrique ou des brûlures.

- Si l'appareil fait un bruit inhabituel, émet une odeur inhabituelle, émet de la fumée ou une chaleur excessive, ou si des pièces sont endommagées, débranchez-le immédiatement de la prise secteur et contactez votre revendeur ou votre prestataire de maintenance.
- Ne jamais démonter ni modifier l'appareil.
- Mettez en place l'appareil de manière à ce que le cordon d'alimentation et les autres câbles ainsi que les engrenages et les pièces électriques à l'intérieur de l'appareil soient hors de portée des enfants.
- Évitez de poser des bijoux ou autres objets métalliques ou des récipients remplis de liquide sur l'appareil.
- N'utilisez jamais d'aérosols inflammables à proximité de l'appareil.
- Pour déplacer l'appareil, éteignez toujours l'appareil à l'aide de l'interrupteur d'alimentation, débranchez la fiche d'alimentation de la prise secteur, puis débranchez le cordon d'alimentation et les câbles d'interface de l'appareil.
- Si vous branchez ou débranchez un câble USB alors que l'appareil est toujours branché sur une prise secteur, ne touchez pas la partie métallique du connecteur.
- Ne raccordez jamais des produits non approuvés aux ports de l'appareil (prise électrique, ports de connexion, etc.).
- Pour installer et désinstaller les équipements en option de l'appareil, éteignez toujours l'appareil à l'aide de l'interrupteur d'alimentation, débranchez la fiche d'alimentation de la prise secteur, puis débranchez le cordon d'alimentation et les câbles d'interface de l'appareil.

Nettoyage et entretien de l'appareil

Un nettoyage incorrect peut entraîner des dysfonctionnements de l'appareil, un incendie, un choc électrique ou de l'électricité statique.

- L'appareil doit être nettoyé régulièrement.
- Avant le nettoyage, éteignez toujours l'appareil et débranchez-le de la prise secteur.
- De temps en temps, débranchez la fiche d'alimentation et essuyez l'appareil avec un chiffon sec pour éliminer la poussière et la saleté.
- Nettoyez l'appareil à l'aide d'un chiffon imbibé d'eau puis bien essoré. N'utilisez pas d'alcool, de benzène, de diluant pour peinture ou d'autres substances inflammables ni de papier de soie ou d'essuie-tout.
- Vérifiez régulièrement que l'appareil ne présente pas de surchauffe, de rouille, de bosses, de rayures et de fissures.

Utilisateurs de stimulateurs cardiaques

L'appareil et ses cartouches de toner émettent de faibles niveaux de magnétisme et d'ondes ultrasonores. Si vous utilisez un stimulateur cardiaque et que vous ressentez

des anomalies, éloignez-vous de l'appareil et consultez votre médecin.

⚠ ATTENTION

Veillez à ne pas laisser tomber d'objets lourds sur la vitre d'exposition

Cela pourrait endommager la vitre d'exposition et entraîner des blessures.

Ne tentez pas de transporter l'appareil avec les cassettes à papier ou les équipements en option (module de cassette) installés

Cela risquerait de faire tomber des pièces et de causer des blessures.



Observez les consignes suivantes

Le non-respect de ces consignes peut entraîner des blessures, des pannes ou des bourrages papier.

- Ne placez pas d'objets lourds sur l'appareil.
- Veillez à ne pas vous coincer les mains lorsque vous utilisez des pièces qui s'ouvrent et se ferment.
- Pour éviter de vous coincer les mains ou les doigts, ne touchez pas les rouleaux d'éjection du papier.
- Prenez garde à ne pas vous couper les mains ou les doigts avec le papier ou des pièces de l'appareil lors du réapprovisionnement en papier ou du dégagement des bourrages papier.
- Évitez de soumettre l'appareil à des chocs violents ou à des secousses.
- Évitez de forcer lors de l'ouverture et de la fermeture des portes, des capots ou des cassettes de l'appareil.
- N'éteignez pas l'appareil pendant l'impression.
- Évitez d'ouvrir et de fermer les capots ou de retirer ou d'ajouter du papier lorsque l'appareil fonctionne.
- N'introduisez pas vos mains à l'intérieur de l'appareil à moins que cela ne soit absolument nécessaire.

Déplacez ou réinstallez l'appareil comme indiqué dans le guide de l'utilisateur

Pour déplacer ou réinstaller un appareil précédemment installé, procédez conformément aux instructions du guide de l'utilisateur.

Utilisation correcte des chargeurs

- Une utilisation inappropriée peut entraîner des blessures.
- Pour faire des copies de documents tels que des livres épais sur la vitre d'exposition, évitez d'appuyer trop fort pour ne pas endommager le chargeur.
 - Fermez le chargeur lentement.
 - Évitez d'introduire complètement votre main ou vos doigts dans le chargeur.

En

Fr

Es

Pt



Évitez de mettre votre main dans l'appareil lorsque les cassettes à papier sont retirées (uniquement pour les appareils avec des cassettes à papier installées)

Vous risqueriez de vous blesser.

Évitez de toucher les composants à haute température ou sous haute tension

Vous risqueriez de vous brûler ou de vous blesser.

- Ne touchez aucune pièce de l'appareil autre que celles indiquées dans le manuel.
- Immédiatement après utilisation, l'intérieur de l'appareil et les fentes d'éjection du papier sont chauds et ne doivent pas être touchés.
- Le papier imprimé peut aussi devenir chaud pendant les tirages continus et doit être manipulé avec précaution.

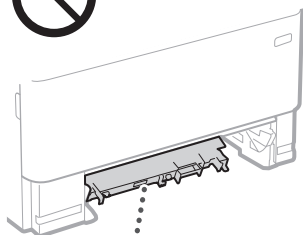
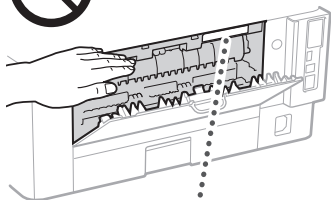

Normes / réglementations

Nom du produit

Dans certaines régions où il est en vente, ce produit peut être enregistré sous les noms entre parenthèses ci-dessous conformément aux réglementations de locales sur la sécurité.

imageCLASS MF455dw / MF452dw (F177002)

imageCLASS MF453dw / MF451dw (F177000)

Équipement téléphonique

⚠ AVERTISSEMENT

Lors de l'utilisation d'un équipement téléphonique, des précautions de sécurité de base doivent toujours être observées afin de réduire les risques d'incendie, de choc électrique ou de blessure :

1. N'utilisez pas ce produit près d'une source d'eau, comme une baignoire, un lavabo, un évier de cuisine ou un baquet à lessive, un sous-sol humide ou une piscine.
2. Évitez d'utiliser un téléphone pendant un orage. Il y a un faible risque de choc électrique dû à la foudre.
3. N'utilisez pas le téléphone pour signaler une fuite de gaz à proximité de la fuite.

FCC (Federal Communications Commission) Utilisateurs aux États-Unis

Imprimante multifonctions, modèle F177002, F177000
Contient le module d'émetteur FCC ID : TLZ-NM333
Cet appareil est conforme à la partie 15 des normes de la FCC. Son fonctionnement est soumis aux deux conditions suivantes : (1) Cet appareil ne doit pas causer d'interférences nuisibles, et (2) cet appareil doit supporter toute interférence reçue, y compris les interférences susceptibles de provoquer un fonctionnement indésirable.

MISE EN GARDE DE LA FCC

Toute altération ou modification non expressément approuvée par la partie responsable de la conformité peuvent annuler le droit de l'utilisateur à utiliser l'équipement.

(REMARQUE)

Cet équipement a été testé et déclaré conforme aux limites d'un appareil numérique de classe B, conformément à la partie 15 des normes de la FCC. Ces limites sont conçues pour fournir une protection raisonnable contre les interférences nuisibles dans une installation résidentielle. Cet équipement génère, utilise et peut émettre de l'énergie de fréquence radio et, s'il n'est pas installé et utilisé conformément aux instructions, peut provoquer des interférences nuisibles aux communications radio. Il n'y a toutefois aucune garantie que de telles interférences ne se produiront pas dans une installation particulière. Si cet équipement cause des interférences nuisibles à la réception de la radio ou de la télévision, ce qui peut être déterminé en éteignant et en rallumant l'équipement, l'utilisateur peut essayer de corriger les interférences par une ou plusieurs des mesures suivantes :

- Réorientez ou déplacez l'antenne de réception.
- Éloignez l'équipement du récepteur.
- Branchez l'équipement sur une prise reliée à un circuit différent de celui sur lequel le récepteur est branché.
- Consultez le revendeur ou un technicien radio/TV expérimenté pour obtenir de l'aide.

Cet émetteur ne doit pas être installé ou utilisé en conjonction avec une autre antenne ou un autre émetteur.

Cet équipement est conforme aux limites d'exposition aux rayonnements de la FCC définies pour un environnement non contrôlé et est conforme aux recommandations pour l'exposition aux fréquences radio (RF) de la FCC, car cet équipement n'émet que de très faibles niveaux d'énergie RF. Il est toutefois souhaitable qu'il soit installé et utilisé en maintenant une distance d'au moins 20 cm entre l'élément

rayonnant et le corps de toute personne.

L'utilisation d'un câble blindé est nécessaire pour se conformer aux limites de la classe B de la sous-partie B de la partie 15 des normes de la FCC. N'apportez aucune altération ou modification à l'équipement, sauf indication contraire dans ce manuel. Si vous effectuez de telles altérations ou modifications, vous pourriez être obligé d'arrêter l'exploitation de l'équipement.

CANON U.S.A., INC

One Canon Park, Melville, NY 11747, U.S.A.

TEL No. 1-800-OK-CANON

Wireless LAN Regulatory Information

Regulatory information for users in Brazil

Para consultas, visite: www.anatel.gov.br

Este equipamento possui um módulo de radiação restrita homologado na Anatel sob o número 04251-18-01529



Resolução 680:

Este equipamento não tem direito à proteção contra interferência prejudicial e não pode causar interferência em sistemas devidamente autorizados.

Regulatory information for users in Canada

English

This device contains licence-exempt transmitter(s)/ receiver(s) that comply with Innovation, Science and Economic Development Canada's licence-exempt RSS(s). Operation is subject to the following two conditions:

1. This device may not cause interference.
2. This device must accept any interference, including interference that may cause undesired operation of the device.

This equipment complies with ISED radiation exposure limits set forth for an uncontrolled environment and meets RSS-102 of the ISED radio frequency (RF) exposure rules as this equipment has very low levels of RF energy. But it is desirable that it should be installed and operated keeping the radiator at least 20cm or more away from person's body.

Français [French]

L'émetteur/récepteur exempt de licence contenu dans le présent appareil est conforme aux CNR d'Innovation, Sciences et Développement économique Canada applicables aux appareils radio exempts de licence. L'exploitation est autorisée aux deux conditions suivantes :

1. L'appareil ne doit pas produire de brouillage;
2. L'appareil doit accepter tout brouillage radioélectrique subi, même si le brouillage est susceptible d'en compromettre le fonctionnement.

Cet équipement est conforme aux limites d'exposition aux rayonnements énoncées pour un environnement non contrôlé et respecte les règles d'exposition aux fréquences radioélectriques (RF) CNR-102 de l'ISDE puisque cet appareil a une niveau tres bas d'énergie RF. Cependant, il est souhaitable qu'il devrait être installé et utilisé en gardant une distance de 20 cm ou plus entre le radiateur et le corps humain.

Regulatory information for users in Mexico

Módulo IEEE 802.11 b/g/n PARA RED INALÁMBRICA

IFT ID: RCPAZAW18-0820

Marca: AzureWave

Modelo: AW-NM333

La operación de este equipo está sujeta a las siguientes dos condiciones:

- (1) es posible que este equipo o dispositivo no cause interferencia perjudicial y
- (2) este equipo o dispositivo debe aceptar cualquier interferencia, incluyendo la que pueda causar su operación no deseada.



Les consignes suivantes ne s'appliquent qu'à la Californie, États-Unis :

La batterie comprise dans votre produit contient une substance perchloratée et peut nécessiter un traitement spécial.

Voir <http://www.dtsc.ca.gov/hazardouswaste/perchlorate/> pour plus d'informations.

Utilisateurs aux États-Unis

Conditions préalables à l'installation d'un télécopieur Canon

A. Emplacement

Prévoyez une table, un placard ou un bureau approprié sur lequel poser l'appareil.

Voir le guide de l'utilisateur pour les dimensions et le poids.

B. Éléments à commander

1. Une seule ligne téléphonique (pour numérotation au clavier ou au cadran) doit être utilisée.
2. Commandez une prise téléphonique murale RJ11-C (USOC), laquelle doit être installée par l'opérateur téléphonique. L'utilisation du téléphone ou du télécopieur sans prise RJ11-C est impossible.
3. Commandez une ligne professionnelle normale à votre opérateur téléphonique. La ligne doit être une ligne à fréquence vocale normale ou une ligne équivalente. Utilisez une ligne par appareil.

Une ligne interurbaine automatique ou

ou une ligne automatique internationale pour les communications internationales

[REMARQUE]

Canon recommande une ligne conforme aux normes du secteur : téléphones 2500 (clavier) ou 500 (cadran/ impulsions décimales). Vous pouvez utiliser une extension dédiée depuis un autocommutateur privé sans "appel en attente" avec votre télécopieur. Les systèmes de téléphone à boutons-poussoirs ne sont pas recommandés, car ils peuvent envoyer des signaux non standards pour les codes spéciaux et de sonnerie, ce qui peut engendrer des erreurs au niveau du télécopieur.

C. Alimentation électrique requise

L'appareil ne doit être branché que sur une prise secteur de 120 volts à trois fils mise à la terre.

Ne pas brancher l'appareil sur une prise ou une ligne électrique partagée avec d'autres appareils générant un "bruit électrique". Les appareils du type climatiseurs, machines à écrire électriques et copieurs génèrent du bruit électrique qui interfère souvent avec les appareils de communication et l'envoi et la réception de document.

Raccordement de l'équipement

Cet équipement est conforme à la partie 68 des règles de la FCC et aux exigences adoptées par l'ACTA. Sur le

panneau arrière de l'équipement, se trouve une étiquette comprenant, entre autres informations, un identifiant du produit au format US:AAAEQ##TXXXX. S'il est demandé, ce numéro doit être communiqué à l'opérateur téléphonique.

L'indice d'équivalence de sonnerie (IES) détermine le nombre d'appareils pouvant être raccordé à une ligne téléphonique. S'il y a un excès d'IES sur une ligne téléphonique, les appareils risquent de ne pas sonner en réponse à un appel entrant. Dans la plupart des régions, la somme des IES ne doit pas dépasser cinq (5).

Pour être sûr du nombre d'appareils qui peuvent être raccordés à une ligne, tel que déterminé par la somme des IES, contactez l'opérateur téléphonique local.

L'IES des produits approuvés après le 23 juillet 2001 fait partie de l'identifiant du produit au format US:AAAEQ##TXXXX. Les symboles ## représentent les chiffres de l'IES sans virgule (par exemple, 03 est un IES de 0,3).

Un câble téléphonique et une fiche modulaire conforme à la FCC sont fournis avec cet équipement. Cet équipement est destiné à être raccordé au réseau ou câblage téléphonique du bâtiment au moyen d'une fiche jack modulaire conforme à la partie 68. Cet équipement ne peut pas être utilisé sur un service de publiphone à pièces fournies par un opérateur téléphonique. Le raccordement à des lignes collectives est soumis aux tarifs des états.

En cas de dysfonctionnement de l'équipement

En cas de dysfonctionnement ne pouvant être corrigé par les procédures décrites dans le guide de l'utilisateur, débranchez l'équipement du câble téléphonique et du cordon d'alimentation. Le câble téléphonique ne doit pas être rebranché et l'équipement ne doit pas être rallumé tant que le problème n'est pas complètement résolu. Les utilisateurs doivent contacter un centre de réparation agréé Canon pour la réparation de l'équipement. Appelez le service d'assistance Canon (1-800-OK-CANON) pour les adresses de centres de réparation agréés.

Droits de l'opérateur téléphonique

Si cet équipement (imageCLASS MF455dw / MF452dw) occasionne des nuisances sur le réseau téléphonique, l'opérateur peut déconnecter temporairement le service. L'opérateur téléphonique a également le droit d'apporter des modifications aux installations et aux services qui peuvent affecter le fonctionnement de cet équipement. Lorsque de telles modifications sont nécessaires, l'opérateur téléphonique est tenu de donner un préavis adéquat à l'utilisateur. Toutefois, au cas où il serait dans l'impossibilité de donner un préavis, l'opérateur téléphonique notifiera le client dès que possible. Le client sera également informé de son droit de déposer une plainte auprès de la FCC s'il le juge nécessaire.



La loi de 1991 sur la protection du consommateur contre le démarchage téléphonique (Telephone Consumer Protection Act) interdit à toute personne d'utiliser un ordinateur ou un autre appareil électronique, y compris des télécopieurs, pour envoyer un message à moins que ce message ne contienne clairement dans une marge en haut ou en bas de chaque page transmise ou sur la première page de la transmission, la date et l'heure de son envoi, une identification de l'entreprise, ou de l'entité ou de toute autre personne qui envoie le message, et le numéro de

téléphone de l'appareil expéditeur ou de l'entreprise, de l'entité ou de l'individu. (Le numéro de téléphone indiqué ne peut pas être un numéro 900 ou tout autre numéro dont les frais dépassent les frais de transmission locale ou longue distance.)

[REMARQUE]

Pour programmer ces informations sur votre appareil, vous devez appliquer la procédure d'enregistrement de votre nom, du numéro de téléphone de l'appareil, de l'heure et de la date indiquée dans le guide de l'utilisateur.

Utilisateurs au Canada

Conditions préalables à l'installation d'un télécopieur Canon

A. Emplacement

Prévoyez une table, un placard ou un bureau approprié sur lequel poser l'appareil. Voir le guide de l'utilisateur pour les dimensions et le poids.

B. Éléments à commander

1. Une seule ligne téléphonique (pour numérotation au clavier ou au cadran) doit être utilisée.
2. Commandez une prise jack modulaire CA11A (USOC), laquelle doit être installée par l'opérateur téléphonique. Vous ne pouvez pas installer l'appareil sans prise CA11A.
3. Commandez une ligne professionnelle normale à votre opérateur téléphonique. La ligne doit être une ligne à fréquence vocale normale ou une ligne équivalente. Utilisez une ligne par appareil.

Une ligne interurbaine automatique ou

ou une ligne automatique internationale pour les communications internationales

[REMARQUE]

Canon recommande une ligne conforme aux normes du secteur : téléphones 2500 (clavier) ou 500 (cadran/ impulsions décimales). Vous pouvez utiliser une extension dédiée depuis un autocommutateur privé sans "appel en attente" avec votre télécopieur. Les systèmes de téléphone à boutons-poussoirs ne sont pas recommandés, car ils peuvent envoyer des signaux non standards pour les codes spéciaux et de sonnerie, ce qui peut engendrer des erreurs au niveau du télécopieur.

C. Alimentation électrique requise

La prise secteur doit être une prise triphasée mise à la terre (simple ou double). Elle doit être indépendante des copieurs, des radiateurs, des climatiseurs ou de tout équipement électrique contrôlé par thermostat. La puissance nominale est de 115 volts et 15 ampères. La prise jack modulaire CA11A doit être relativement proche de la prise secteur afin de faciliter l'installation.

[Remarques]

- Le présent produit est conforme aux spécifications techniques applicables d'Innovation, Sciences et Développement économique Canada.
- L'indice d'équivalence de la sonnerie (IES) sert à indiquer le nombre maximal de dispositifs qui peuvent être raccordés à une interface téléphonique. La terminaison d'une interface peut consister en une combinaison quelconque de dispositifs, à la seule condition que la somme des IES de tous les dispositifs n'excède pas cinq.
- Avant d'installer cet équipement, les utilisateurs doivent s'assurer que son raccordement aux installations de l'opérateur téléphonique local est autorisé. L'équipement doit également être installé

En

Fr

Es

Pt

en utilisant une méthode de raccordement acceptable. Dans certains cas, le câblage intérieur de l'opérateur associé à un service individuel à une seule ligne peut être prolongé au moyen d'un assemblage de connecteurs certifiés (rallonge téléphonique). Le client doit être conscient que le respect des conditions ci-dessus peut ne pas empêcher la détérioration du service dans certaines situations.

- L'IES de ce produit est 1,0.
- Les réparations de l'équipement certifié doivent être effectuées par un centre de maintenance canadien autorisé désigné par le fournisseur. Toute réparation ou modification apportée par l'utilisateur à cet équipement, ou tout dysfonctionnement de l'équipement, peut amener l'opérateur téléphonique à demander à l'utilisateur de déconnecter l'équipement.
- Les utilisateurs doivent s'assurer, pour leur propre protection, que les raccordements électriques à la terre de l'installation électrique, des lignes téléphoniques et, le cas échéant, du système de conduites d'eau métallique interne, sont raccordés ensemble. Cette précaution peut être particulièrement importante dans les zones rurales.

ATTENTION

Les utilisateurs ne doivent pas tenter d'effectuer eux-mêmes de tels raccordements, mais doivent contacter l'autorité d'inspection électrique appropriée ou un électricien, selon le cas.

(REMARQUE)

Cet équipement est conforme aux limites de la classe B de la NMB-003 canadienne.

AVERTISSEMENT

Respectez les précautions suivantes relatives au laser

Toute exposition directe des yeux à des faisceaux laser s'échappant de l'appareil peut être nocive pour les yeux.

- N'ouvrez jamais des capots autres que ceux indiqués dans les instructions du manuel de l'appareil.
- N'utilisez jamais de commandes, de réglages ou de procédures d'utilisation autres que ceux stipulés dans le manuel, car cela pourrait entraîner une exposition à des rayonnements dangereux.

IMPORTANT

- Ce produit est certifié en tant que produit laser de classe 1 tel que défini dans les normes CEI60825-1: 2014 et EN60825-1: 2014.

CLASS 1 LASER PRODUCT

LASER KLASSE 1

APPAREIL À LASER DE CLASSE 1

APPARECCHIO LASER DI CLASSE 1

PRODUCTO LÁSER DE CLASE 1

APARELHO A LASER DE CLASSE 1

LUOKAN 1 LASER-TUOTE

LASERPRODUKT KLASSE 1

Les faisceaux laser peuvent être nocifs pour l'homme.

Cet appareil est équipé de capots et d'un boîtier extérieur qui bloque les faisceaux laser, il n'y a donc aucun risque que des faisceaux laser s'échappent de l'appareil lors d'une utilisation normale.

Consignes de sécurité relatives au laser

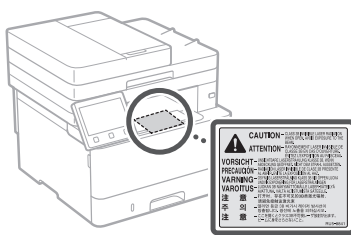

- Si vous renversez ou répandez accidentellement du toner, balayez délicatement les particules de toner ou essuyez-les avec un chiffon humide de manière à éviter toute inhalation. N'utilisez jamais un aspirateur ordinaire pour nettoyer le toner renversé. Seuls les modèles avec protection contre les explosions de poussières doivent être utilisés.

ATTENTION

Observez les précautions suivantes lors de la manipulation des consommables

Une manipulation inappropriée peut entraîner des brûlures ou nuire à votre santé. Si vous ingérez du toner ou si du toner pénètre dans vos yeux ou votre bouche, consultez immédiatement un médecin.

- Conservez le toner et les autres consommables hors de portée des jeunes enfants.
- Ne démontez jamais les cartouches de toner ou les autres consommables.
- Si du toner fuit d'une cartouche de toner, prenez garde à ne pas ingérer de toner ou à le laisser toucher directement votre peau. Si vous recevez du toner sur la peau, lavez-la à l'eau froide et au savon. En cas d'irritation persistante après le lavage, consultez immédiatement un médecin.

IMPORTANT

- Lorsque vous effectuez des tâches telles que l'extraction de papier coincé ou le remplacement du toner ou d'autres consommables, prenez garde à ne pas mettre de toner sur vos mains ou vos vêtements.
- Si du toner se retrouve sur vos vêtements ou vos mains, lavez immédiatement la zone affectée à l'eau froide. Un lavage à l'eau chaude peut fixer le toner et générer des taches permanentes.
- Pour retirer le ruban d'étanchéité d'une nouvelle cartouche de toner, retirez le ruban d'un seul geste assuré en prenant soin de ne pas faire de pause à mi-chemin du retrait du ruban. Une pause à mi-chemin peut entraîner la dispersion du toner.
- Éliminez le ruban d'étanchéité retiré en toute sécurité conformément aux réglementations locales en matière d'élimination des déchets.

Remarques au sujet de ce manuel

Écrans et illustrations

Sauf indication contraire, les écrans et les illustrations utilisés dans ce manuel sont pour l'imageCLASS MF455dw.

Marques

- QR Code est une marque commerciale de DENSO WAVE INCORPORATED.
- Tous les noms de marque et de produit figurant dans ce document sont des marques commerciales déposées ou non déposées de leurs propriétaires respectifs.

Renonciation

- Les informations contenues dans ce document sont sujettes à modification sans préavis.
- CANON INC. N'OFFRE AUCUNE GARANTIE D'AUCUNE SORTIE EN CE QUI CONCERNE CE MANUEL, EXPLICITE OU IMPLICITE, SAUF TELLE QUE STIPULÉE DANS LES PRÉSENTES, Y COMPRIS, SANS LIMITATION, LES GARANTIES RELATIVES À LA COMMERCIALISATION, À LA QUALITÉ MARCHANDE, À L'ADÉQUATION À UN USAGE PARTICULIER OU À LA NON VIOLATION DES DROITS DE BREVET. CANON INC. NE SAURAIT ÊTRE

Annexe

Limites juridiques à l'utilisation du produit et des images

Restrictions légales sur l'utilisation de votre produit et l'utilisation des images

L'utilisation de votre produit pour numériser, imprimer ou reproduire de quelque manière que ce soit certains documents, et l'utilisation de telles images numérisées, imprimées ou autrement reproduites par votre produit, peut être interdite par la loi et faire l'objet d'une responsabilité pénale et/ou civile. Une liste non exhaustive de ces documents est donnée ci-dessous. Cette liste n'est donnée qu'à titre indicatif. Si vous n'êtes pas certain de la légalité de l'utilisation de votre produit pour numériser, imprimer ou reproduire de quelque manière que ce soit un document particulier et/ou de l'utilisation des images numérisées, imprimées ou autrement reproduites, vous devez consulter votre conseiller juridique pour avis avant toute utilisation.

- Billets de banque
- Chèques de voyage
- Mandats
- Bons alimentaires
- Certificats de dépôt
- Passeports
- Timbres-poste (annulés ou non annulés)
- Documents d'immigration
- Badges ou insignes d'identification
- Timbres fiscaux (annulés ou non annulés)
- Documents de service militaire ou de service sélectif
- Certificats d'obligation ou de dette
- Chèques émis par des agences gouvernementales
- Certificats d'action
- Permis de conduire et certificats de titre
- Œuvres protégées par le droit d'auteur/œuvres d'art sans l'autorisation du propriétaire des droits d'auteur

Consommables

AVERTISSEMENT

Observez les précautions suivantes lors de la manipulation des consommables

Une manipulation inappropriée peut entraîner des brûlures ou un incendie.

- Ne jetez pas les cartouches de toner dans une flamme nue.
- Ne stockez pas les cartouches de toner ou le papier dans des endroits exposés à une flamme nue.

TENU RESPONSABLE DES DOMMAGES DIRECTS, ACCESSOIRES OU INDIRECTS DE QUELQUE NATURE QUE CE SOIT, NI DES PERTES OU DES DÉPENSES RÉSULTANT DE L'UTILISATION DE CE MANUEL.

- Si vous ne parvenez pas à afficher le manuel au format PDF, téléchargez Adobe Acrobat Reader depuis le site Web Adobe Systems (<https://get.adobe.com/reader/>).

Copyright

Toute reproduction non autorisée du contenu de ce document en tout ou en partie est interdite.

Logiciel de tierce partie

Ce produit Canon (le « PRODUIT ») comprend des logiciels et/ou des modules logiciels cédés par un tiers. L'utilisation et la distribution de ces logiciels et/ou modules, y compris toutes les mises à jour de ces modules logiciels (collectivement le « LOGICIEL ») sont soumises aux conditions de licence indiquées ci-dessous.

- (1) Vous acceptez de vous conformer à toutes les lois de contrôle d'export applicables, restrictions ou réglementations des pays impliqués dans le cas où le PRODUIT, y compris le LOGICIEL, est envoyé, transféré ou exporté dans tout pays.
- (2) Les titulaires des droits du LOGICIEL conservent dans tous les cas le titre, la propriété et les droits de propriété intellectuelle dans et pour le LOGICIEL. Sauf comme expressément indiqué dans le présent document, aucune licence ni aucun droit, exprimé ou implicite, ne vous est transmis par le présent ni octroyé par les titulaires des droits du LOGICIEL pour toute propriété des titulaires des droits du LOGICIEL.
- (3) Vous pouvez utiliser le LOGICIEL uniquement pour une utilisation avec le PRODUIT.
- (4) Vous ne pouvez pas affecter, donner en sous-licence, commercialiser, distribuer, ni transférer le LOGICIEL à un tiers sans le consentement écrit préalable des titulaires des droits du LOGICIEL.
- (5) Nonobstant ce qui précède, vous pouvez transférer le LOGICIEL uniquement lorsque (a) vous cédez à un cessionnaire tous vos droits sur le PRODUIT et tous les droits et obligations selon les conditions régissant le LOGICIEL et le PRODUIT et (b) ce cessionnaire accepte par écrit d'être lié par toutes ces conditions.
- (6) Vous ne pouvez pas décrypter, décompiler, procéder à une opération de rétrotechnique, démonter ou autrement réduire le code du LOGICIEL à une forme pouvant être lue par l'homme.
- (7) Vous ne pouvez pas modifier, adapter, traduire, louer, mettre en leasing ou prêter le LOGICIEL ou créer des travaux dérivatifs basés sur le LOGICIEL.
- (8) Vous n'êtes pas autorisé à retirer ou à faire des copies séparées du LOGICIEL à partir du PRODUIT.
- (9) La portion pouvant être lue par les hommes (le code source) du LOGICIEL ne vous est pas accordée en licence.

Par dérogation aux points (1) à (9) ci-dessus, le PRODUIT comprend des modules logiciels tiers visés par les autres conditions de licence et ce sont ces autres conditions qui s'y appliquent.

Consultez les autres conditions des licences des modules de logiciels tiers décrits dans l'annexe du manuel du PRODUIT correspondant. Ce manuel est disponible à l'adresse <https://oip.manual.canon/>.

En utilisant le PRODUIT, il sera supposé que vous avez accepté toutes les conditions de licence applicables. Si vous n'acceptez pas ces conditions de licence, veuillez contacter votre représentant de service.

ACCEPTATION

LES CONDITIONS DE CE LOGICIEL TIERS ÉNONCÉES ICI OU DANS LES DISPOSITIONS DE GARANTIE CONNEXES SERONT CONSIDÉRÉES COMME ACCEPTÉES LORS DE VOTRE UTILISATION DU PRODUIT POUR UN OU PLUSIEURS DE SES USAGES NORMAUX, S'IL N'Y A PAS EU D'AUTRE ACCEPTATION EXPRESSE PRÉALABLE.

LES CONDITIONS DE CE LOGICIEL TIERS RÉGISSENT LE LOGICIEL TIERS LIVRÉ AVEC LE PRODUIT ET TOUTES LES VERSIONS MISES À JOUR DU LOGICIEL TIERS FOURNIES DANS LE CADRE D'ACCORDS DE MAINTENANCE OU D'AUTRES ACCORDS DE SERVICE POUR LE PRODUIT AVEC CANON USA OU CANON CANADA OU LEURS ORGANISMES DE SERVICE OFFICIELS RESPECTIFS.

V_201211

En

Fr

Es

Pt

Instrucciones de seguridad importantes

En

Fr

Es

Pt

Este capítulo ofrece instrucciones de seguridad importantes para evitar que se produzcan lesiones en los usuarios del equipo u otras personas, y daños en la propiedad. Antes de utilizar el equipo, lea este capítulo y siga las instrucciones para poder utilizar el equipo correctamente. El sitio de manuales en línea de Canon (<https://oip.manual.canon/>) también ofrece información sobre este equipo. Lea también esta información para garantizar el uso correcto.

No realice operaciones que no se describan en este manual. Canon no se responsabilizará de aquellos daños provocados por operaciones no descritas en este manual, usos inadecuados o reparaciones/modificaciones no realizadas por Canon o una tercera persona autorizada por Canon.

ADVERTENCIA

Indica una advertencia relativa a operaciones que pueden ocasionar la muerte o lesiones personales si no se ejecutan correctamente. Para garantizar que utiliza el equipo de forma segura, preste atención siempre a estas advertencias.

ATENCIÓN











Indica una precaución para evitar el riesgo de que se produzcan lesiones personales o daños en la propiedad que no sean una avería, debido al uso inadecuado del equipo. Para garantizar que utiliza el equipo de forma segura, tome siempre estas precauciones.

IMPORTANTE

Indica requisitos y limitaciones de uso importantes que deben seguirse siempre que se utilice el equipo. Siga siempre estos puntos importantes para evitar errores de funcionamiento, averías o daños en la propiedad debido al uso inadecuado del equipo.

Símbolos relacionados con la seguridad

En este producto se utilizan los siguientes símbolos:

-  Interruptor de alimentación (encendido)
-  Interruptor de alimentación (apagado)
-  Interruptor de alimentación (en espera)
-  Interruptor de botón de comando (encendido/apagado)
-  Terminal de conexión a tierra de protección
-  Advertencia de descarga eléctrica: Tensión peligrosa en el interior. No quite la tapa.
-  Advertencia de alta temperatura. No toque.
-  Equipo de Clase II
-  Contiene piezas móviles. Mantenga las manos y otras partes del cuerpo alejadas de las piezas móviles.
-  Advertencia de descarga eléctrica: Desenchufe todos los cables de alimentación de la toma de corriente.



Bordes afilados. Mantenga las manos y otras partes del cuerpo alejadas de los bordes afilados.

NOTA

Puede ser que en algunos modelos se utilicen otros símbolos que no aparecen aquí.

Instalación

Para garantizar que utiliza este equipo de forma segura, lea atentamente las siguientes precauciones e instale el equipo en un lugar adecuado.

ADVERTENCIA

No instale el equipo en los siguientes lugares

De lo contrario, podrían producirse descargas eléctricas o incendios.

- Lugares en los que las ranuras de ventilación podrían quedar bloqueadas (demasiado cerca de paredes o cortinas o sobre materiales como alfombras gruesas)
- Lugares húmedos o polvorientos
- Lugares cerca de calefactores o expuestos a llamas
- Cerca de alcohol, disolventes de pintura u otras sustancias inflamables

No utilice una LAN inalámbrica cerca de equipos médicos (solo en productos con una función de LAN inalámbrica)

Las ondas de radio pueden interferir con los equipos médicos y provocar errores de funcionamiento que, a su vez, podrían producir accidentes.

ATENCIÓN

No instale el equipo en los siguientes lugares

De lo contrario, podría producirse una avería o afectar negativamente a otras personas u otros equipos.

- Al aire libre o en lugares expuestos a la luz solar directa
- Lugares sometidos a niveles extremos (muy altos o muy bajos) de temperatura y humedad
- Lugares sujetos a cambios drásticos de temperatura o de humedad
- Lugares situados cerca de equipos que generen ondas magnéticas o electromagnéticas
- Lugares cerca de dispositivos electrónicos o equipos de precisión como televisores, radios y ordenadores
- Laboratorios u otros lugares en los que se produzcan reacciones químicas
- Lugares muy expuestos a aerosoles, amoníaco u otros gases corrosivos
- Lugares inestables o sujetos a vibraciones
- Superficies que puedan deformarse debido al peso del equipo o en las que el equipo pueda hundirse (alfombras, esteras de paja, camas, etc.)
- Lugares en los que el aire expulsado por el equipo impacte directamente en las personas

Utilice el método correcto a la hora de trasladar el equipo

El uso de métodos incorrectos para trasladar este equipo podría producir lesiones.

- Transporte este equipo correctamente siguiendo las instrucciones del manual.

- Coloque este equipo lentamente y procure que sus manos no queden atrapadas entre el equipo y el suelo o las paredes.

Proporcione ventilación adecuada durante el uso

Este equipo genera una pequeña cantidad de ozono y otras emisiones durante el uso normal. Sin embargo, son tan pequeñas que no resultan perjudiciales para los humanos. De todas formas, durante el uso prolongado o durante los ciclos de producción largos, las salas mal ventiladas deberían ventilarse adecuadamente.

IMPORTANTE

Si se utiliza una LAN inalámbrica (solo en productos con una función de LAN inalámbrica)

- Instale el equipo a una distancia de 54 yardas (50 metros) o menos con respecto al router de LAN inalámbrica.
- En la medida de lo posible, instale el equipo en lugares donde la comunicación no quede bloqueada por objetos intermedios. La señal podría debilitarse al traspasar paredes o suelos.
- Instale el equipo lo más alejado posible de teléfonos inalámbricos digitales, hornos microondas u otros aparatos que emitan ondas de radio.

Conexión de la línea telefónica (solo en equipos con función de fax)

En determinadas circunstancias, puede ser que este equipo no pueda comunicarse a través de líneas telefónicas o en algunas regiones. Por ejemplo, cuando la resistencia total de la línea telefónica y el equipo supera los 1700 Ω. En tal caso, póngase en contacto con su distribuidor o representante del servicio técnico.

- Este equipo cumple la normativa sobre líneas telefónicas analógicas y solo puede conectarse a líneas telefónicas ordinarias de abonados. El equipo podría averiarse si se conecta a una línea de empresa u otras líneas dedicadas. Compruebe siempre la línea antes de conectar.

Fuente de alimentación

ADVERTENCIA

Uso correcto del cable de alimentación y el enchufe

El uso inadecuado podría provocar descargas eléctricas o incendios.

- Compruebe que la alimentación eléctrica del equipo es segura y que tiene una tensión sin fluctuaciones.
- Utilice solo fuentes de alimentación que cumplan los requisitos de tensión indicados.
- Conecte el equipo a una toma de corriente con conexión a tierra mediante el cable de alimentación suministrado.
- No utilice otros cables de alimentación aparte del cable incluido.
- El cable de alimentación suministrado solo debe utilizarse con este equipo.
- Si conecta este equipo a una regleta con múltiples tomas, no utilice las tomas restantes para conectar otros dispositivos.
- No utilice cables alargadores.

- Coloque el cable de alimentación de forma que no haya riesgo de tropezar con él.
- No modifique, estire, doble con fuerza ni dañe de otro modo el cable de alimentación.
- No coloque objetos pesados sobre el cable de alimentación.
- No enrolle el cable de alimentación ni lo anude.
- No coloque el cable de alimentación cerca de un calefactor.
- No enchufe ni desenchufe con frecuencia el conector de alimentación.
- No exponga el conector de alimentación a impactos fuertes.
- Asegúrese de que el enchufe esté bien insertado en la toma de corriente.
- No toque el equipo durante una tormenta eléctrica.
- No conecte ni desconecte el enchufe con las manos mojadas.
- Durante las vacaciones y en otros periodos en los que el equipo no vaya a usarse durante varios días, apague el equipo y desenchúfelo de la toma de corriente.

⚠ IMPORTANTE

- Instale este equipo cerca de la clavija de alimentación y deje espacio suficiente alrededor de la clavija de alimentación de modo que pueda desconectarse fácilmente en caso de emergencia.
- Asegúrese siempre de desconectar el enchufe de la toma de corriente antes de empezar a trabajar.
- No conecte el cable de alimentación a una fuente de alimentación ininterrumpida. De lo contrario, el equipo podría no funcionar correctamente o podría averiarse al cortarse el suministro eléctrico.
- No conecte el cable de alimentación a la salida de alimentación auxiliar de un ordenador.
- Se recomienda usar una toma de corriente conectada a un interruptor diferencial doméstico.
- Las perturbaciones eléctricas podrían producir fallos de funcionamiento en el equipo o pérdidas de datos.
- Después de desconectar el cable de alimentación, espere al menos 5 segundos para volver a conectarlo.
- Podría producirse una caída de tensión fuera del rango permitido que, a su vez, podría provocar un error de funcionamiento o la pérdida de datos en el equipo y en los ordenadores conectados.
- Para obtener información sobre el suministro eléctrico, póngase en contacto con su compañía eléctrica o con una tienda de aparatos eléctricos de su zona.

Manipulación

⚠ ADVERTENCIA

Tenga en cuenta lo siguiente

La manipulación inadecuada puede producir incendios, descargas eléctricas o quemaduras.

- Si el equipo hace algún ruido inusual, despiden olores extraños o emite humo o un calor excesivo, o si alguna pieza está dañada, desenchufe inmediatamente el equipo de la toma de corriente y póngase en contacto con su distribuidor o representante del servicio técnico.
- No desmonte ni modifique este equipo.
- Coloque el equipo en lugares en los que los niños no puedan acceder al cable de alimentación, a otros cables, a motores o a componentes eléctricos internos.
- No coloque joyas ni otros objetos metálicos ni recipientes llenos de líquido sobre el equipo.

- No utilice pulverizadores inflamables cerca de este equipo.
- A la hora de trasladar este equipo, apague siempre el interruptor de alimentación del equipo, desenchufe el equipo de la toma de corriente y desconecte el cable de alimentación y los cables de interfaz.
- Al conectar o desconectar un cable USB cuando el equipo sigue enchufado a una toma de corriente, no toque la parte metálica del conector.
- No conecte productos no aprobados a los puertos de este equipo (salida de alimentación, puertos de conector, etc.).
- A la hora de instalar o quitar los productos opcionales, apague siempre el interruptor de alimentación del equipo, desenchufe el equipo de la toma de corriente y desconecte el cable de alimentación y los cables de interfaz.

Limpieza y mantenimiento de este equipo

La limpieza inadecuada puede provocar errores de funcionamiento en el equipo, incendios, descargas eléctricas o electricidad estática.

- Debería limpiar el equipo con regularidad.
- Antes de limpiarlo, apague siempre el equipo y desenchúfelo de la toma de corriente.
- Desconecte el enchufe periódicamente y limpie el equipo con un paño seco para eliminar el polvo y la suciedad.
- Limpie el equipo con un paño humedecido con agua y bien escurrido. No utilice alcohol, bencenos, disolventes de pintura ni ninguna otra sustancia inflamable. No utilice tampoco pañuelos ni toallitas de papel.
- Revise el equipo periódicamente para comprobar si hay óxido, abolladuras, arañazos, grietas o calor excesivo.

Si utiliza un marcapasos

Este equipo y sus cartuchos de tóner generan un flujo magnético de bajo nivel y ondas ultrasónicas. Si utiliza un marcapasos y detecta anomalías, aléjese del equipo y acuda a un médico.

⚠ ATENCIÓN

Procure no dejar caer objetos pesados sobre el cristal de la platina

De lo contrario, podrían producirse daños en el cristal de la platina que, a su vez, podrían provocar lesiones.

No intente transportar el equipo con los casetes de papel o los productos opcionales (módulo de alimentación del casete) instalados

De lo contrario, la piezas podrían caerse y provocar lesiones.



Tenga en cuenta lo siguiente

Si no sigue estas precauciones, podrían producirse lesiones, averías o atascos de papel.

- No coloque objetos pesados sobre este equipo.
- Procure que sus manos no queden atrapadas en las piezas que se abren y cierran.
- Para evitar que sus manos o dedos queden atrapados, no toque los rodillos de salida de papel.
- Procure que sus manos no queden atrapadas en el papel ni con las piezas del equipo cuando reponga el papel o extraiga el papel atascado.
- No exponga el equipo a impactos o sacudidas fuertes.
- No use una fuerza excesiva al abrir y cerrar puertas, tapas o casetes en el equipo.
- No apague el equipo mientras está imprimiendo.
- No abra ni cierre ninguna tapa ni extraiga o añada papel mientras el equipo está en funcionamiento.
- No introduzca las manos en el interior del equipo a menos que sea absolutamente necesario.

Consulte la Guía de usuario para mover o volver a instalar el equipo

Si desea reubicar o volver a instalar un equipo anteriormente instalado, siga las instrucciones de la Guía de usuario.

Uso correcto de los alimentadores

El uso inadecuado podría provocar lesiones.

- Cuando utilice el cristal de copia para realizar copias de libros gruesos, no presione con fuerza, ya que podría dañar el alimentador.
- Cierre el alimentador lentamente.
- No introduzca la mano o los dedos completamente en el alimentador.

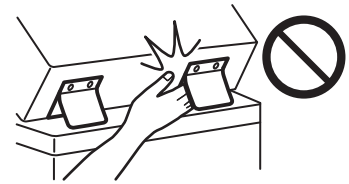

No ponga la mano dentro del equipo mientras retira los casetes de papel (solo en equipos con casetes de papel instalados)

De lo contrario, podrían producirse lesiones.

No toque los componentes de alta tensión y alta temperatura

De lo contrario, podrían producirse quemaduras u otras lesiones.

- No toque ninguna parte del equipo que no se indique en el manual.
- La parte interna del equipo y las ranuras de salida de papel se calientan inmediatamente después de su uso y no deben tocarse.
- Durante la impresión continua, el papel impreso podría estar caliente y debe manipularse con cuidado.

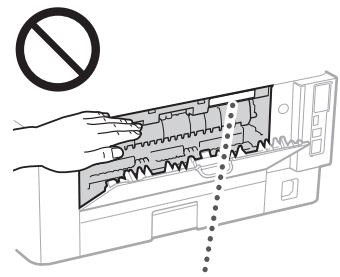

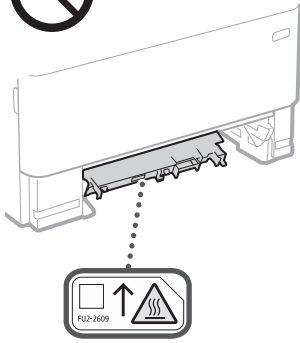

En

Fr

Es

Pt

Estándar / reglamentario

Nombre del producto

En algunas regiones, este producto podría estar registrado con los nombres que aparecen a continuación entre paréntesis () conforme a las normativas sobre seguridad locales.
imageCLASS MF455dw / MF452dw (F177002)
imageCLASS MF453dw / MF451dw (F177000)

Equipo telefónico



ADVERTENCIA

Cuando utilice equipos telefónicos, deberá tomar siempre las precauciones de seguridad básicas a fin de reducir los riesgos de incendios, descargas eléctricas o lesiones, incluidas las siguientes:

1. No use este producto cerca del agua; por ejemplo, cerca de una bañera, un barreño de lavar, un fregadero o una pila de lavar, en un sótano húmedo ni cerca de una piscina.
2. Evite utilizar el teléfono durante las tormentas eléctricas. Podría existir un riesgo leve de descarga eléctrica de un rayo.
3. No use el teléfono para denunciar una fuga de gas en las proximidades de la fuga.

FCC (Federal Communications Commission, Comisión Federal de Comunicaciones) - Usuarios de los EE. UU.

Impresora multifunción, modelo F177002, F177000
Contiene el ID de la FCC del módulo de transmisor: TLZ-NM333

Este dispositivo cumple con el Apartado 15 de las normas de la FCC. El funcionamiento está sujeto a las dos condiciones siguientes: (1) este dispositivo no puede causar interferencias nocivas y (2) este dispositivo debe aceptar cualquier interferencia que reciba, incluidas las interferencias que puedan provocar un funcionamiento no deseado.

PRECAUCIÓN DE LA FCC

Los cambios o modificaciones que no estén expresamente aprobados por la parte responsable de cumplimiento pueden anular la autorización del usuario para operar el equipo.

[NOTA]

Este equipo ha sido sometido a diversas pruebas y se ha comprobado que cumple con los límites establecidos para los dispositivos digitales de Clase B, de acuerdo con el Apartado 15 de las normas de la FCC. Dichos límites están diseñados para proporcionar una protección

razonable contra las interferencias nocivas en las instalaciones residenciales. Este equipo genera, utiliza y puede irradiar energía de radiofrecuencias y, si no se instala y utiliza siguiendo las instrucciones suministradas, podría provocar interferencias nocivas en las comunicaciones de radio. No obstante, no existe garantía alguna de que no se produzcan dichas interferencias en una instalación determinada. Si este equipo causara interferencias nocivas en la recepción de radio o televisión, lo cual se puede determinar apagando y encendiendo el equipo, se recomienda al usuario intentar corregir la interferencia mediante una o más de las siguientes medidas:

- Cambie la orientación o la ubicación de la antena de recepción.
- Aumente la separación entre el equipo y el receptor.
- Conecte el equipo a una toma de corriente de un circuito distinto que al que se haya conectado el receptor.
- Consulte a su distribuidor o a un técnico experto en radio/TV para obtener ayuda.

Este transmisor no deberá ubicarse o utilizarse conjuntamente con otras antenas o transmisores. Este equipo cumple los límites de exposición a radiación de la FCC establecidos para un entorno no controlado y es conforme a las directrices de exposición a radiofrecuencia (RF) de la FCC. Este equipo debería instalarse y utilizarse manteniendo el elemento de irradiación a una distancia mínima de 20 cm o más respecto al cuerpo de la persona.

El uso de un cable apantallado es indispensable para cumplir con los límites de Clase B establecidos en el Subapartado B del Apartado 15 de las normas de la FCC. No realice ningún cambio o modificación al equipo distinto a los especificados en el manual. Si tales cambios o modificaciones llegan a realizarse, puede que se le pida parar la utilización del equipo.

CANON U.S.A., INC
One Canon Park, Melville, NY 11747, U.S.A.
TEL No. 1-800-OK-CANON

Wireless LAN Regulatory Information

Regulatory information for users in Brazil

Para consultas, visite: www.anatel.gov.br
Este equipamento possui um módulo de radiação restrita homologado na Anatel sob o número 04251-18-01529



Resolução 680:

Este equipamento não tem direito à proteção contra interferência prejudicial e não pode causar interferência em sistemas devidamente autorizados.

Regulatory information for users in Canada

English

This device contains licence-exempt transmitter(s)/ receiver(s) that comply with Innovation, Science and Economic Development Canada's licence-exempt RSS(s). Operation is subject to the following two conditions:

1. This device may not cause interference.
2. This device must accept any interference, including interference that may cause undesired operation of the device.

This equipment complies with ISED radiation exposure limits set forth for an uncontrolled environment and

meets RSS-102 of the ISED radio frequency (RF) Exposure rules as this equipment has very low levels of RF energy. But it is desirable that it should be installed and operated keeping the radiator at least 20cm or more away from person's body.

Français [French]

L'émetteur/récepteur exempt de licence contenu dans le présent appareil est conforme aux CNR d'Innovation, Sciences et Développement économique Canada applicables aux appareils radio exempts de licence. L'exploitation est autorisée aux deux conditions suivantes :

1. L'appareil ne doit pas produire de brouillage;
 2. L'appareil doit accepter tout brouillage radioélectrique subi, même si le brouillage est susceptible d'en compromettre le fonctionnement.
- Cet équipement est conforme aux limites d'exposition aux rayonnements énoncées pour un environnement non contrôlé et respecte les règles d'exposition aux fréquences radioélectriques (RF) CNR-102 de l'ISDE puisque cet appareil a une niveau tres bas d'energie RF. Cependant, il est souhaitable qu'il devrait être installé et utilisé en gardant une distance de 20 cm ou plus entre le radiateur et le corps humain.

Regulatory information for users in Mexico

Módulo IEEE 802.11 b/g/n PARA RED INALÁMBRICA
IFT ID: RCPAZAW18-0820
Marca: AzureWave
Modelo: AW-NM333

La operación de este equipo está sujeta a las siguientes dos condiciones:

- (1) es posible que este equipo o dispositivo no cause interferencia perjudicial y
- (2) este equipo o dispositivo debe aceptar cualquier interferencia, incluyendo la que pueda causar su operación no deseada.



Lo siguiente se aplica únicamente en California, EE.UU.:

La batería incluida en el producto contiene material de perclorato y podría requerir un tratamiento especial. Consulte <http://www.dtsc.ca.gov/hazardouswaste/perchlorate/> para obtener más información.

Usuarios de los EE. UU.

Requisitos previos a la instalación para equipos de fax de Canon

A. Ubicación

Proporcione una mesa, un armario o un escritorio adecuado para el equipo. Consulte la Guía de usuario para obtener las dimensiones y el peso específicos.

B. Información sobre pedidos

1. Deberá utilizarse una línea telefónica única (pulsos-tonos o rotatoria).
2. Solicite una toma telefónica de pared RJ11-C (USOC), que deberá ser instalada por la compañía telefónica. Si no dispone de una toma de pared RJ11-C, el uso del teléfono/fax resultará imposible.
3. Solicite una línea comercial normal al representante comercial de su compañía telefónica. La línea deberá ser una línea de voz normal o equivalente. Utilice una línea por unidad.

Línea DDD (Direct Distance Dial, Marcación directa interurbana)

–o bien–

Línea IDDD (International Direct Distance Dial, Marcación de larga distancia directa internacional) si se comunica con el extranjero

[NOTA]

Canon recomienda una línea individual de acuerdo con la normativa del sector, es decir, teléfonos 2.500 (tonos) o 500 (marcación rotatoria/por pulsos). Podrá utilizarse una extensión dedicada de una unidad de PBX (Private Branch eXchange, Centralita) sin "Llamada en espera" con su unidad de fax. No se recomiendan los sistemas telefónicos de teclas, ya que estos envían señales no estándar a teléfonos individuales para códigos de llamada y especiales, lo que podría provocar un error del fax.

C. Requisitos de alimentación

El equipo deberá conectarse únicamente a una toma estándar de CA de 120 voltios de tres hilos con conexión a tierra.

No conecte el equipo a una toma o línea de alimentación compartida con otros aparatos que causen "ruido eléctrico". Los equipos de aire acondicionado, las máquinas de escribir eléctricas, las fotocopiadoras y otras máquinas de este tipo generan ruido eléctrico que a menudo interfiere con los equipos de comunicaciones que envían y reciben documentos

Conexión del equipo

Este equipo es conforme al Apartado 68 de las normas de la FCC y los requisitos adoptados por la ACTA. En el panel posterior de este equipo existe una etiqueta que contiene, entre otras informaciones, un identificador del producto con el formato US:AAAEQ#TXXXX. Si se le solicita, deberá proporcionar este número a la compañía telefónica.

El REN se utiliza para determinar el número de dispositivos que se pueden conectar a una línea telefónica. Un número de REN excesivo en una línea telefónica podría tener como resultado que los dispositivos no suenen en respuesta a una llamada entrante. En la mayoría de las zonas, aunque no en todas, el número de REN no deberá ser superior a cinco (5,0).

Para estar seguro del número de dispositivos que se pueden conectar a una línea telefónica, de acuerdo con lo determinado por el total de REN, póngase en contacto con su compañía telefónica local.

Para productos aprobados después del 23 de julio de 2001, el REN de este producto es parte del identificador del producto, que tiene el formato US:AAAEQ#TXXXX.

Los dígitos representados por ## son el REN sin el punto decimal (por ej., 03 es el REN de 0,3).

Con este equipo se suministra un cable de línea telefónica y un conector modular en conformidad con la FCC. Este equipo está diseñado para su conexión a la red o al cableado de la instalación telefónica empleando un conector modular en conformidad con el Apartado 68. Este equipo no podrá usarse en un servicio de monedas proporcionado por la compañía telefónica. La conexión a números especiales está sujeta a las tarifas estatales.

En caso de fallo de funcionamiento del equipo

Si se produjera algún fallo de funcionamiento del equipo que no pudiera corregirse mediante los procedimientos descritos en la Guía de usuario, desconecte el equipo del cable de la línea telefónica y desconecte el cable de alimentación. El cable de la línea telefónica no deberá volverse a conectar ni tampoco encenderse el interruptor de alimentación hasta que no se haya resuelto totalmente el problema. Los usuarios

deberán ponerse en contacto con los Centros de servicio autorizados de Canon para la reparación del equipo. Podrá obtenerse información relativa a las ubicaciones de los Centros de servicio autorizados llamando al Centro de Asistencia al Cliente de Canon (1-800-OK-CANON).

Derechos de la compañía telefónica

Si este equipo (imageCLASS MF455dw / MF452dw) causara daños en la red telefónica, la compañía telefónica podría desconectar temporalmente el servicio. La compañía telefónica también se reserva el derecho a efectuar cambios en las instalaciones y en los servicios que podrían afectar al funcionamiento de este equipo. Cuando dichos cambios sean necesarios, la compañía telefónica deberá proporcionar una notificación previa adecuada al usuario.

No obstante, si dicha notificación previa no fuera posible, la compañía telefónica notificará al cliente a la mayor brevedad. Asimismo, se notificará al cliente su derecho de presentar una reclamación ante la FCC si lo considera necesario.

ADVERTENCIA

La Ley de Protección de los Consumidores Telefónicos (Telephone Consumer Protection Act) de 1991 establece que es ilegal que cualquier persona utilice un ordenador u otro dispositivo electrónico, incluyendo equipos de FAX, para enviar cualquier mensaje, a menos que dicho mensaje contenga claramente en un margen de la parte superior o inferior de cada página transmitida, o en la primera página de la transmisión, la fecha y la hora de envío y la identificación de la empresa, otra entidad o la persona que envía el mensaje así como el número de teléfono del equipo (emisor o dicha empresa, otra entidad o persona. El número de teléfono proporcionado no podrá ser un número 900 ni ningún otro número cuyos cargos sobrepasen las tarifas de transmisión locales o de larga distancia.)

[NOTA]

Para programar esta información en su equipo, deberá completar el procedimiento para registrar su nombre, número de teléfono de la unidad, hora y fecha de la Guía de usuario.

Usuarios de Canadá

Requisitos previos a la instalación para equipos de fax de Canon

A. Ubicación

Proporcione una mesa, un armario o un escritorio adecuado para el equipo. Consulte la Guía de usuario para obtener las dimensiones y el peso específicos.

B. Información sobre pedidos

1. Deberá utilizarse una línea telefónica única (pulsos-tonos o rotatoria).
2. Solicite una toma modular CA11A, que deberá ser instalada por la compañía telefónica. Si la toma CA11A no se encuentra presente, no se podrá efectuar la instalación.
3. Solicite una línea comercial normal al representante comercial de su compañía telefónica. La línea deberá ser una línea de voz normal o equivalente. Utilice una línea por unidad.

Línea DDD (Direct Distance Dial, Marcación directa interurbana)

–o bien–

Línea IDDD (International Direct Distance Dial, Marcación de larga distancia directa internacional) si se comunica con el extranjero

[NOTA]

Canon recomienda una línea individual de acuerdo con la normativa del sector, es decir, teléfonos 2.500 (tonos) o 500 (marcación rotatoria/por pulsos). Podrá utilizarse una extensión dedicada de una unidad de PBX (Private Branch eXchange, Centralita) sin "Llamada en espera" con su unidad de fax. No se recomiendan los sistemas telefónicos de teclas, ya que estos envían señales no estándar a teléfonos individuales para códigos de llamada y especiales, lo que podría provocar un error del fax.

C. Requisitos de alimentación

La toma de corriente deberá ser un receptáculo de tres dientes con toma de tierra (sencilla o doble). Deberá ser independiente de fotocopiadoras, radiadores, aparatos de aire acondicionado o cualquier equipo eléctrico controlado termostáticamente. El valor nominal es de 115 voltios y 15 amperios. La toma modular CA11A deberá estar relativamente cerca de la toma de corriente para facilitar la instalación.

[Aviso]

- Este producto cumple con las especificaciones técnicas aplicables de Innovación, Ciencia y Desarrollo Económico de Canadá.
- El número de equivalencia de timbre (REN) indica el número máximo de dispositivos que se pueden conectar a una interfaz telefónica. La terminación de una interfaz puede consistir en cualquier combinación de dispositivos, con la única condición de que la suma de los REN de todos los dispositivos no sea superior a cinco.
- Antes de instalar el equipo, los usuarios deberán asegurarse de que está permitida la conexión a las instalaciones de la compañía de telecomunicaciones local. El equipo deberá instalarse asimismo utilizando un método de conexión aceptable. En algunos casos, el cableado interior de la compañía asociado con un servicio de línea individual podría ampliarse mediante un ensamblaje de conexión homologado (cable telefónico alargador). El cliente deberá ser consciente de que el cumplimiento de las condiciones anteriores podría no impedir el deterioro del servicio en ciertas situaciones.
- El REN de este producto es 1.0.
- Las reparaciones de equipos homologados deberán ser efectuadas por un centro de mantenimiento canadiense autorizado designado por el proveedor. Cualquier reparación o modificación efectuada por el usuario en este equipo, o los fallos de funcionamiento del equipo, podrían dar lugar a que la compañía telefónica solicite al usuario la desconexión del equipo.
- Los usuarios deberán asegurarse por su propia protección de que las conexiones eléctricas de tierra de la instalación eléctrica, las líneas telefónicas y el sistema de tuberías de agua metálicas internas, si existe, estén conectados juntos. Esta precaución puede ser especialmente importante en áreas rurales.

ATENCIÓN

Los usuarios no deberán intentar hacer este tipo de conexiones por sí mismos sino que deberán ponerse en contacto con la autoridad de inspección eléctrica adecuada, o con un electricista, según proceda.

[NOTA]

Este equipo es conforme con los límites de la norma canadiense ICES-003 Clase B.

En

Fr

Es

Pt

⚠ ADVERTENCIA

Tome las siguientes precauciones relativas al láser

Si el haz de láser escapara y entrara en contacto con sus ojos, la exposición al mismo podría causarle daños oculares.

- No abra nunca tapas que no se indiquen en las instrucciones del manual de este equipo.
- No utilice nunca controles, ajustes o procedimientos que no se especifican en los manuales del equipo, ya que podría provocar una peligrosa exposición a la radiación.

❗ IMPORTANTE

- Este equipo se considera un producto láser de clase 1 según las normas IEC60825-1:2014 y EN60825-1:2014.

CLASS 1 LASER PRODUCT

LASER KLASSE 1

APPAREIL À LASER DE CLASSE 1

APPARECCHIO LASER DI CLASSE 1

PRODUTO LÁSER DE CLASSE 1

APARELHO A LASER DE CLASSE 1

LUOKAN 1 LASER-TUOTE

LASERPRODUKT KLASSE 1

El haz de láser puede ser perjudicial para los humanos. Este equipo cuenta con tapas y un recubrimiento exterior que bloquea el haz de láser, de modo que no hay riesgo de que escape durante el funcionamiento normal del equipo.

Precaución sobre seguridad de láser

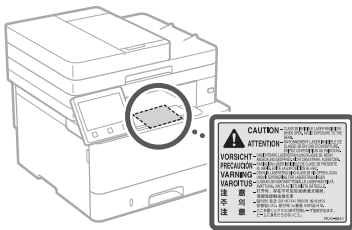

Apéndice

Limitaciones legales sobre el uso de su producto y sobre el empleo de imágenes

Limitaciones legales del uso del producto y de las imágenes

El uso de su producto para escanear, imprimir o reproducir determinados documentos, así como el uso de dichas imágenes escaneadas, impresas o reproducidas con la ayuda de su producto, podría estar prohibido por ley e incurrir en responsabilidad penal y/o civil. A continuación se ha preparado una lista no exhaustiva de dichos documentos. Esta lista solo pretende orientarle a este respecto. Si tiene dudas sobre la legalidad del uso de su producto para escanear, imprimir o reproducir cualquier documento específico, y/o del uso de las imágenes escaneadas, impresas o reproducidas, debe ponerse en contacto previamente con su asesor legal para obtener consejo.

- Billetes de curso legal
- Cheques de viaje
- Giros
- Cupones de alimentos
- Certificados de depósito
- Pasaportes
- Sellos postales (franqueados o sin franquear)
- Papeles de inmigración
- Insignias o distintivos
- Sellos de impuestos internos (franqueados o sin franquear)
- Tarjetas de registro del servicio militar
- Bonos u otros títulos de crédito
- Letras bancarias o cheques emitidos por organismos gubernamentales
- Certificados de acciones
- Licencias de automóviles y certificados de propiedad
- Obras u obras de arte protegidas por derechos de autor, sin el permiso del propietario de los derechos

Consumibles

⚠ ADVERTENCIA

Tome las siguientes precauciones al manipular los consumibles

La manipulación inadecuada puede producir quemaduras o incendios.

- No tire los cartuchos de tóner al fuego.
- No guarde los cartuchos de tóner o el papel en lugares que estén expuestos a llamas.
- Si el tóner se derramara o dispersara accidentalmente, limpie cuidadosamente las partículas de tóner con un paño húmedo y evite inhalarlas. No utilice nunca un aspirador doméstico para limpiar el tóner derramado. Solo deben usarse los que dispongan de medidas de protección contra explosiones de polvo.

⚠ ATENCIÓN

Tome las siguientes precauciones al manipular los consumibles

La manipulación inadecuada puede producir quemaduras o resultar perjudicial para la salud. Si ingiere el tóner o le entra en los ojos o en la boca, acuda al médico de inmediato.

- Mantenga el tóner y el resto de consumibles fuera del alcance de los niños.
- No desmonte los cartuchos de tóner u otros consumibles.
- Si se derrama tóner de un cartucho de tóner, procure no ingerirlo y que no entre en contacto con su piel. Si el tóner entra en contacto con su piel, lávese con agua fría y jabón. Si se le irrita la piel, acuda a un médico de inmediato.

❗ IMPORTANTE

- Cuando realice tareas como retirar hojas de papel atascadas o sustituir el tóner u otros consumibles, procure que el tóner no manche sus manos o su ropa.
- Si esto sucede, lave inmediatamente la zona afectada con agua fría. Si se lava con agua caliente, el tóner podría quedar fijado y dejar una mancha permanente.
- Cuando quite la cinta selladora de un cartucho de tóner nuevo, extraígalas por completo en un solo movimiento, sin detenerse. Si se detiene a mitad del proceso, el tóner podría derramarse.

- Cuando quite la cinta selladora, deshágase de ella según la normativa local.

Acerca de este manual

Pantallas e ilustraciones

A menos que se indique lo contrario, las pantallas e ilustraciones utilizadas en este manual se corresponden con imageCLASS MF455dw.

Marcas comerciales

- QR Code es una marca comercial de DENSO WAVE INCORPORATED.
- Todos los nombres de marca y nombres de producto que aparecen en este documento son marcas registradas o marcas comerciales de sus respectivos propietarios.

Aviso legal

- La información de este documento puede ser modificada sin previo aviso.
- CANON INC. NO OFRECE GARANTÍAS DE NINGÚN TIPO EN RELACIÓN CON ESTE MANUAL, YA SEAN EXPRESAS O IMPLÍCITAS, EXCEPTO EN LA MEDIDA EN QUE SE DESCRIBE EN ESTE DOCUMENTO, INCLUIDAS, SIN LIMITACIÓN, LAS RESPECTIVAS GARANTÍAS DE PUBLICIDAD, COMERCIALIZACIÓN, ADECUACIÓN A UN FIN CONCRETO O AUSENCIA DE INFRACCIÓN DE DERECHOS DE PATENTE. CANON INC. NO ASUME NINGUNA RESPONSABILIDAD EN CUANTO A LOS DAÑOS DIRECTOS, FORTUITOS O RESULTANTES, INDEPENDIEMENTE DE LA NATURALEZA DE ESTOS, O EN CUANTO A LAS PÉRDIDAS O GASTOS QUE SE DERIVEN DEL USO DE ESTE MANUAL.
- Si no puede ver el manual en formato PDF, descárguese Adobe Acrobat Reader del sitio web de Adobe Systems (<https://get.adobe.com/reader/>).

Copyright

Está prohibida la reproducción total o parcial del contenido de este documento sin autorización previa.

Software de otros fabricantes

Este producto Canon (el "PRODUCTO") incluye módulos de software de terceros. El uso y la distribución de dichos módulos de software, incluida cualquier actualización de los mismos (colectivamente, el "SOFTWARE"), están sujetos a las siguientes condiciones de licencia.

- (1) Usted acepta cumplir todas las leyes, restricciones o normativas aplicables relativas al control de las exportaciones de los países implicados en caso de que este PRODUCTO que contiene el SOFTWARE sea enviado, transferido o exportado a cualquier país.
- (2) Los titulares de los derechos del SOFTWARE conservan en todos los aspectos la titularidad, la propiedad y los derechos de la propiedad intelectual inherentes y relativos al SOFTWARE. Salvo que aquí se indique expresamente, mediante el presente documento los titulares de los derechos del SOFTWARE no le transfieren ni otorgan ninguna licencia o derecho, ni expresos ni implícitos, relativos a la propiedad intelectual del SOFTWARE.
- (3) Puede utilizar el SOFTWARE únicamente para utilizarlo con el PRODUCTO.
- (4) No podrá ceder, otorgar sublicencias, comercializar, distribuir o transferir el SOFTWARE a ningún tercero sin el consentimiento previo por escrito de los titulares de los derechos del SOFTWARE.
- (5) Sin perjuicio de lo anterior, podrá transferir el SOFTWARE únicamente cuando (a) ceda todos sus derechos respecto al PRODUCTO y todos los

- derechos y obligaciones establecidos en las condiciones de licencia al receptor y (b) el receptor acepte acatar la totalidad de dichas condiciones.
- (6) No podrá decodificar, descompilar, invertir la ingeniería, desensamblar ni reducir de cualquier otro modo el código del SOFTWARE a una forma legible por el ser humano.
- (7) No podrá modificar, adaptar, traducir, alquilar, arrendar o prestar el SOFTWARE ni crear obras derivadas basadas en el SOFTWARE.
- (8) No tendrá derecho a eliminar o a efectuar copias independientes del SOFTWARE del PRODUCTO.
- (9) No se le otorga ninguna licencia sobre la parte del SOFTWARE que resulta legible para el ser humano (el código fuente).

Sin perjuicio de lo establecido en los puntos (1) a (9) precedentes, el PRODUCTO incluye módulos de software de terceros que van acompañados de otras condiciones de licencia, y dichos módulos de software estarán sujetos a esas otras condiciones de licencia.

Consulte las demás condiciones de la licencia de módulos de software de otros fabricantes descritos en el Apéndice del Manual del PRODUCTO correspondiente. Este Manual está disponible en <https://ojp.manual.canon/>.

Al utilizar el PRODUCTO, se considera que usted ha aceptado todas las condiciones de licencia vigentes. En caso de que no las acepte, póngase en contacto con su representante del servicio técnico.

ACEPTACIÓN

LOS TÉRMINOS DE ESTE SOFTWARE DE OTROS FABRICANTES AQUÍ EXPUESTOS O EN LAS DISPOSICIONES RELACIONADAS DE LA GARANTÍA SE CONSIDERARÁN ACEPTADOS AL UTILIZAR EL PRODUCTO PARA UNO O MÁS DE SUS PROPÓSITOS NORMALES, SI NO HA HABIDO OTRA ACEPTACIÓN EXPRESA PREVIA.

LOS TÉRMINOS DE ESTE SOFTWARE DE OTROS FABRICANTES RIGEN EL SOFTWARE DE OTROS FABRICANTES TAL Y COMO SE ENTREGA CON EL PRODUCTO Y TODAS LAS VERSIONES ACTUALIZADAS DEL SOFTWARE DE OTROS FABRICANTES QUE SE PROPORCIONAN EN VIRTUD DE ACUERDOS DE MANTENIMIENTO U OTROS ACUERDOS DE SERVICIO PARA EL PRODUCTO CON CANON USA O CANON CANADA O SUS RESPECTIVAS ORGANIZACIONES DE SERVICIO AUTORIZADAS.

V_201211

En

Fr

Es

Pt

Instruções importantes de segurança

En

Fr

Es

Pt

Este capítulo apresenta instruções de segurança importantes para a prevenção de lesões aos usuários desta máquina e de outras pessoas, bem como danos à propriedade. Leia este capítulo antes de usar a máquina e siga as instruções para garantir que você use a máquina corretamente. O site do manual online da Canon (<https://oip.manual.canon/>) também fornece informações sobre esta máquina. Leia esta informação também para garantir o uso correto.

Não realize operações que não estão descritas neste manual. A Canon não se responsabilizará por danos decorrentes de operações não descritas neste manual, uso indevido, ou reparos ou modificações realizados por terceiros que não a Canon ou empresa terceirizada autorizada pela Canon.

ATENÇÃO

Indica um aviso em relação a operações que, se não forem realizadas corretamente, podem levar à morte ou ferimentos graves. Para garantir o uso seguro da máquina, sempre observe esses avisos.

CUIDADO













Indica uma precaução para evitar o risco de ferimentos pessoais ou danos à propriedade, excluindo falhas de produto devido ao uso incorreto da máquina. Para garantir o uso seguro da máquina, sempre observe essas precauções.

IMPORTANTE

Indica requisitos e restrições operacionais importantes que sempre devem ser observados ao usar esta máquina. Sempre observe esses itens importantes para evitar mau funcionamento, falhas ou danos à propriedade devido à operação inadequada da máquina.

Símbolos de segurança

Os seguintes símbolos são usados neste produto:

-  Botão liga/desliga (Ligado)
-  Botão liga/desliga (Desligado)
-  Botão liga/desliga (Em espera)
-  Interruptor (Ligado  / Desligado )
-  Terminal de aterramento de proteção
-  Aviso de choque elétrico: Tensão perigosa no interior. Não remova a tampa.
-  Aviso de alta temperatura. Não toque.
-  Equipamento de classe II
-  Contém peças móveis. Mantenha as mãos e outras partes do corpo longe das peças móveis.
-  Aviso de choque elétrico: Desconecte todos os cabos de alimentação da tomada.
-  Bordas afiadas. Mantenha as mãos e outras partes do corpo longe de bordas afiadas.

NOTA

Alguns modelos podem usar outros símbolos que não são apresentados aqui.

Instalação

Para garantir que você use esta máquina de modo seguro, leia as seguintes precauções cuidadosamente antes de instalar a máquina em um local adequado.

ATENÇÃO

Não instale nos locais listados abaixo

O descumprimento desta orientação pode resultar em incêndio ou choque elétrico.

- Locais que podem bloquear as aberturas de ventilação (muito próximo a paredes ou cortinas, ou em materiais como tapetes de pelo alto)
- Locais úmidos ou empoeirados
- Próximo a aparelhos de aquecimento ou chamas abertas
- Próximo a álcool, diluentes de tinta ou outras substâncias inflamáveis

Não use uma LAN sem fio perto de equipamentos médicos (apenas para produtos com a função de LAN sem fio)

As ondas de rádio podem interferir com o equipamento médico e causa mau funcionamento que pode levar a acidentes.

CUIDADO

Não instale nos locais listados abaixo

Desta forma, pode resultar em falhas ou afetar adversamente as pessoas ou outros equipamentos.

- Ao ar livre ou em locais expostos à luz solar direta
- Locais sujeitos a temperaturas e umidade extremas, tanto alta como baixa
- Locais sujeitos a alterações drásticas de temperatura ou umidade
- Próximo a equipamentos que geram ondas magnéticas ou eletromagnéticas
- Próximo a dispositivos eletrônicos ou equipamentos de precisão, como TVs, rádios e computadores
- Laboratórios ou outros locais onde ocorram reações químicas
- Locais altamente expostos a sprays de aerossol, amônia ou outros gases corrosivos
- Locais sujeitos a instabilidade ou vibração
- Superfícies que podem deformar sob o peso da máquina ou nas quais a máquina possa afundar (tapetes, esteiras de palha, camas etc.)
- Locais onde o ar ventilado da máquina afeta diretamente as pessoas

Use o método correto ao mover esta máquina

O uso de métodos incorretos para mover a máquina pode resultar em ferimentos.

- Carregue esta máquina corretamente de acordo com as instruções do manual.
- Posicione esta máquina lentamente e com cuidado para evitar prender as mãos entre a máquina e o piso ou paredes.

Providencie a ventilação adequada durante o uso

Esta máquina gera pequenas quantidades de ozônio e outras emissões durante o uso normal. Essas quantidades são muito baixas para serem prejudiciais

aos seres humanos. Todavia, salas mal ventiladas devem ser devidamente ventiladas durante o uso prolongado ou longas tiragens.

IMPORTANTE

Ao usar a LAN sem fio (apenas para produtos com a função de LAN sem fio)

- Instale a máquina a no máximo 54 jardas (50 metros) do roteador de LAN sem fio.
- Se possível, instale em um local onde a comunicação não seja bloqueada por objetos que causam interferência. O sinal pode ser degradado ao passar por paredes ou pisos.
- Instale a máquina o mais longe possível de telefones digitais sem fio, fornos de micro-ondas ou outros equipamentos ou outros equipamentos que emitam ondas de rádio.

Conectando a linha telefônica (apenas para máquinas com suporte a fax)

Em certas circunstâncias, esta máquina pode não ser capaz de se comunicar por telefone fixo ou em algumas regiões. Um exemplo é quando a resistência total da linha telefônica e da máquina excede 1700Ω. Neste caso, entre em contato com o revendedor ou representante de serviço.

- Esta máquina está em conformidade com um padrão de linha telefônica e só pode ser conectado a linhas telefônicas comuns. A conexão da máquina com uma linha comercial ou outra linha dedicada pode resultar em falhas. Sempre verifique a linha antes de conectar.

Alimentação elétrica

ATENÇÃO

Usando o plugue e o cabo de alimentação corretamente

O uso indevido por resultar em incêndio ou choque elétrico.

- Verifique se a fonte de alimentação usada para a máquina é segura e tem uma tensão estável.
- Use somente uma fonte de alimentação que atenda aos requisitos de tensão especificados.
- Conecte a máquina a uma tomada devidamente alterada usando o cabo de alimentação fornecido.
- Não use outros cabos de alimentação que não aquele fornecido.
- O cabo de alimentação fornecido só deve ser usado com esta máquina.
- Se você conectar esta máquina a uma tomada com vários soquetes, não use os soquetes restantes para conectar outros dispositivos.
- Não use cabos de extensão.
- Passe o cabo de alimentação de modo a evitar riscos de tropeço.
- Não modifique, puxe, dobre indevidamente ou danifique o cabo de alimentação.
- Não coloque objetos pesados sobre o cabo de alimentação.
- Não enrole o cabo de alimentação ou dê um nó.

- Não passe o cabo perto de equipamentos de aquecimento.
- Não conecte e desconecte o cabo de alimentação com frequência.
- Não sujeite o conector de alimentação a impactos fortes.
- Conecte o plugue de alimentação totalmente na tomada, verificando para que seja inserido com segurança.
- Não toque na máquina durante uma tempestade.
- Não conecte e desconecte o plugue de alimentação com as mãos molhadas.
- Durante feriados e em épocas em que a máquina não será usada por longos períodos, desligue a máquina e desconecte-a da fonte de alimentação.

⚠ IMPORTANTE

- Instale a máquina próximo a uma tomada elétrica e deixe espaço suficiente ao redor do plugue para que possa ser desconectado com facilidade em caso de emergência.
- Sempre verifique se o plugue de alimentação está desconectado da tomada antes de iniciar o trabalho.
- Não conecte o cabo de alimentação a um no-break. Fazer isso pode resultar em mau funcionamento ou falha em caso de falta de energia.
- Não conecte o cabo de alimentação à tomada auxiliar em um computador.
- Recomendamos usar uma tomada elétrica ligada a um disjuntor com aterramento.
- O ruído elétrico pode causar o mau funcionamento ou perda de dados devida a ruídos elétricos.
- Ao reconectar o cabo de alimentação após desconectá-lo, espere pelo menos 5 segundos antes de reconectar.
- A queda de tensão que excede o intervalo permitido pode resultar em mau funcionamento ou perda de dados na máquina e em qualquer computador conectado.
- Para obter informações sobre a fonte de alimentação, entre em contato com a sua distribuidora de energia ou loja de eletrodomésticos local.

Manuseio

⚠ ATENÇÃO

Observe o seguinte

O manuseio indevido pode levar a incêndio, choques elétricos ou queimaduras.

- Se a máquina fizer um ruído incomum, emitir um odor incomum ou fumaça ou calor excessivos, ou se qualquer parte estiver danificada, desconecte imediatamente a máquina da tomada e entre em contato com seu revendedor ou representante de serviço.
- Não desmonte nem modifique esta máquina.
- Posicione a máquina de modo que o cabo de alimentação ou outros cabos e mecanismos e partes elétricas no interior da máquina estejam fora do alcance das crianças.
- Não ponha joias ou outros objetos metálicos ou recipientes com líquido na máquina.
- Não use aerossóis inflamáveis perto da máquina.
- Ao mover esta máquina, sempre desligue-a no botão liga/desliga, desconecte a máquina da tomada e então desconecte o cabo de alimentação e cabos de interface.
- Ao conectar ou desconectar um cabo USB enquanto a máquina ainda estiver conectada a uma tomada, não toque na parte metálica do conector.

- Não conecte produtos não aprovados nas portas da máquina (tomada, portas de conector, etc.).
- Ao instalar ou remover produtos adicionais, sempre desligue esta máquina no botão liga/desliga, desconecte a máquina da tomada e então desconecte o cabo de alimentação e cabos de interface.

Limpeza e manutenção da máquina

A limpeza incorreta pode resultar em mau funcionamento da máquina, incêndio, choque elétrico ou eletricidade estática.

- Você deve limpar esta máquina regularmente.
- Antes da limpeza, sempre desligue a máquina e desconecte-a da tomada.
- Desconecte o plugue periodicamente e limpe a máquina com um pano seco para remover poeira e sujeira.
- Limpe a máquina usando um pano umedecido com água e bem torcido. Não use álcool, benzina, diluentes de tinta ou outras substâncias inflamáveis e não use lenços de papel ou papel-toalha.
- Verifique regularmente a máquina quanto ao superaquecimento, ferrugem, amassados, arranhões e rachaduras.

Usuários de marca-passos cardíacos

Esta máquina e seus cartuchos de toner emitem níveis baixos de magnetismo e ondas ultrassônicas. Se você usa um marca-passos cardíaco e sentir anomalias, afaste-se da máquina e consulte seu médico.

⚠ CUIDADO

Tenha cuidado para não deixar cair objetos sobre a placa de vidro

Isso pode danificar a placa de vidro e resultar em ferimentos.

Não tente carregar a máquina com gavetas de papel ou produtos opcionais (módulo de alimentação de cassete) instalados

Fazendo isso você corre o risco de derrubar peças que podem causar ferimentos.



Observe o seguinte

Falha em seguir esta orientação pode resultar em ferimentos, falhas e obstruções de papel.

- Não coloque objetos pesados sobre a máquina.
- Tenha cuidado para não prender as mãos aos usar peças que abrem e fecham.
- Para evitar prender as mãos ou os dedos, não toque nos rolos de ejeção de papel.

- Tenha cuidado para evitar cortar as mãos ou os dedos no papel ou em peças da máquina ao reabastecer o papel ou remover obstruções de papel.
- Não sujeite a máquina a impactos fortes ou sacudidas.
- Não use força indevida ao abrir ou fechar portas, tampas ou gavetas etc. nesta máquina.
- Não desligue a máquina durante a impressão.
- Não abra e feche as tampas ou remova ou adicione papel enquanto a máquina estiver em operação.
- Não ponha as mãos dentro da máquina a menos que seja absolutamente necessário.

Mova ou reinstale a máquina como instruído no

Guia do usuário

Ao realocar ou reinstalar uma máquina previamente instalada, faça-o observando as instruções do Guia do usuário.

Usando os alimentadores corretamente

O uso indevido pode resultar em ferimentos.

- Ao fazer cópias de itens como livros grossos na placa de vidro, não pressione com muita força de modo a danificar o alimentador.
- Feche o alimentador lentamente.
- Não deslize sua mão ou dedos totalmente no alimentador.

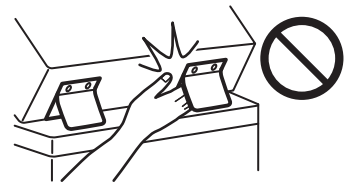

Não coloque a mão dentro da máquina enquanto as gavetas de papel estiverem removidas (apenas para máquinas com gavetas de papel instaladas)

O descumprimento desta orientação pode resultar em ferimentos.

Não toque em componentes de alta temperatura ou alta tensão

O descumprimento desta orientação pode resultar em queimaduras ou outros ferimentos.

- Não toque em partes da máquina além daquelas especificadas no manual.
- Logo após o uso, o interior da máquina e as ranhuras de ejeção de papel ficam quentes e não devem ser tocados.
- O papel impresso pode ficar quente durante a impressão contínua e deve ser manuseado com cuidado.

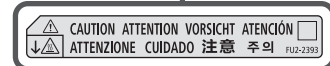
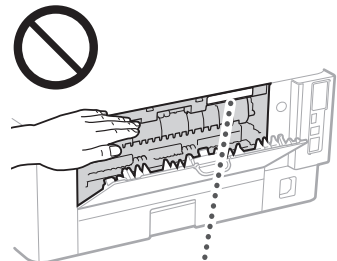

En

Fr

Es

Pt

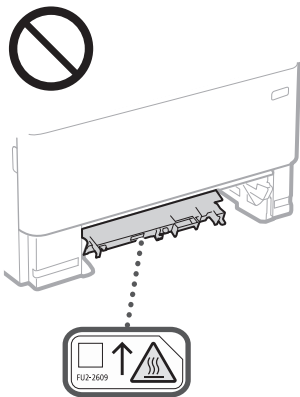

Padrão / regulação

Nome do produto

Em algumas regiões de vendas, este produto pode ser registrado com os nomes em parênteses () abaixo de acordo com os regulamentos de segurança locais.
 imageCLASS MF455dw / MF452dw (F177002)
 imageCLASS MF453dw / MF451dw (F177000)

Equipamento do telefone

⚠️ ATENÇÃO

Ao usar o equipamento telefônico, as precauções básicas de segurança devem ser sempre observadas para reduzir o risco de incêndio, choque elétrico ou ferimentos, incluindo o seguinte:

1. Não use este produto próximo à água, como próximo a uma banheira, bacia, pia de cozinha ou tanque, em porão úmido ou próximo a piscina.
2. Evite usar o telefone durante uma tempestade de raios. Pode haver um pequeno risco de choque elétrico por raios.
3. Não use o telefone para relatar um vazamento de gás nas proximidades do vazamento.

Usuários da FCC (Comissão de Comunicação Federal) nos EUA

Impressora multifuncional, modelo F177002, F177000
 Contém módulo transmissor FCC ID: TLZ-NM333
 Este dispositivo está em conformidade com a parte 15 das Regras da FCC. A operação está sujeita às seguintes duas condições: (1) Este dispositivo não pode causar interferência prejudicial e (2) este dispositivo deve aceitar qualquer interferência recebida, incluindo interferência que pode causar operação indesejada.

CUIDADO DA FCC

Alterações ou modificações não expressamente aprovadas pela parte responsável pela conformidade podem invalidar a autoridade do usuário em operar o equipamento.

[NOTA]

Este equipamento não foi testado e está em conformidade com os limites de um dispositivo digital Classe B, de acordo com a parte 15 das Regras da FCC. Esses limites são projetados para oferecer proteção razoável contra interferências prejudiciais em uma instalação residencial. Este equipamento gera, utiliza e pode irradiar energia de radiofrequência e, se não for instalado e usado de acordo com as instruções, pode causar interferência prejudicial às comunicações de rádio. Todavia, não há garantia de que a interferência não ocorrerá em uma instalação específica. Se este equipamento não causar interferência prejudicial à

recepção de rádio ou televisão, o que pode ser determinado ao ligar e desligar o equipamento, o usuário é incentivado a tentar corrigir a interferência por uma ou mais das seguintes medidas:

- Reorientar ou reposicionar a antena receptora.
- Aumentar a distância entre o equipamento e o receptor.
- Conectar o equipamento em uma tomada em um circuito diferente daquele em que está conectado o receptor.
- Consultar o revendedor ou um técnico experiente em rádio/TV para ajuda.

Este transmissor não deve ser colocado ao operador em conjunto com outra antena ou transmissor.

Este equipamento está em conformidade com os limites de exposição à radiação da FCC definidos para um ambiente não controlado e atende às Orientações de Exposição a Radiofrequência (RF) da FCC uma vez que este equipamento tem níveis muito baixos de energia RF. Mas é desejável que o equipamento seja instalado e operado mantendo o radiador a pelo menos 20 cm ou mais de distância do corpo da pessoa. O uso de cabo blindado é necessário para cumprir os limites de classe B na Subparte B da Parte 15 das Regras da FCC. Não faça alterações ou modificações ao equipamento a menos que especificado neste manual. Se fizer tais alterações ou modificações, poderá ser necessário parar a operação do equipamento.

CANON U.S.A., INC

One Canon Park, Melville, NY 11747, EUA
 TEL No. 1-800-OK-CANON

Wireless LAN Regulatory Information

Regulatory information for users in Brazil

Para consultas, visite: www.anatel.gov.br
 Este equipamento possui um módulo de radiação restrita homologado na Anatel sob o número 04251-18-01529

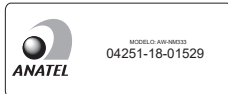

Resolução 680:

Este equipamento não tem direito à proteção contra interferência prejudicial e não pode causar interferência em sistemas devidamente autorizados.

Regulatory information for users in Canada

English

This device contains licence-exempt transmitter(s)/ receiver(s) that comply with Innovation, Science and Economic Development Canada's licence-exempt RSS(s). Operation is subject to the following two conditions:

1. This device may not cause interference.
2. This device must accept any interference, including interference that may cause undesired operation of the device.

This equipment complies with ISED radiation exposure limits set forth for an uncontrolled environment and meets RSS-102 of the ISED radio frequency (RF) Exposure rules as this equipment has very low levels of RF energy. But it is desirable that it should be installed and operated keeping the radiator at least 20cm or more away from person's body.

Français [French]

L'émetteur/récepteur exempt de licence contenu dans le présent appareil est conforme aux CNR d'Innovation,

Sciences et Développement économique Canada applicables aux appareils radio exempts de licence. L'exploitation est autorisée aux deux conditions suivantes :

1. L'appareil ne doit pas produire de brouillage;
2. L'appareil doit accepter tout brouillage radioélectrique subi, même si le brouillage est susceptible d'en compromettre le fonctionnement.

Cet équipement est conforme aux limites d'exposition aux rayonnements énoncées pour un environnement non contrôlé et respecte les règles d'exposition aux fréquences radioélectriques (RF) CNR-102 de l'ISDE puisque cet appareil a un niveau très bas d'énergie RF. Cependant, il est souhaitable qu'il devrait être installé et utilisé en gardant une distance de 20 cm ou plus entre le radiateur et le corps humain.

Regulatory information for users in Mexico

Módulo IEEE 802.11 b/g/n PARA RED INALÁMBRICA
 IFT ID: RCPAZAW18-0820

Marca: AzureWave

Modelo: AW-NM333

La operación de este equipo está sujeta a las siguientes dos condiciones:

- (1) es posible que este equipo o dispositivo no cause interferencia perjudicial y
- (2) este equipo o dispositivo debe aceptar cualquier interferencia, incluyendo la que pueda causar su operación no deseada.



O seguinte aplica-se apenas para a Califórnia, EUA:

A bateria incluída com seu produto contém perclorato e pode exigir manuseio especial.
 Veja <http://www.dtsc.ca.gov/hazardouswaste/perchlorate/> para detalhes.

Usuários nos EUA

Requisitos de pré-instalação para equipamentos de fac-símile da Canon

A. Local

Providencie uma mesa, armário ou escrivaninha adequada para a máquina.
 Consulte o Guia do usuário para dimensões e peso específicos.

B. Informações de pedido

1. Uma linha telefônica simples (tom ou rotativa) deve ser usada.
2. Encomende uma tomada de parede para telefone RJ11-C (USOC), que deve ser instalada pela companhia telefônica. Se a tomada de parede RJ11-C não estiver presente, não é possível executar a operação do telefone/fac-símile.
3. Encomende uma linha comercial normal junto ao representante de vendas da companhia telefônica. A linha deve ser uma linha de voz regular ou equivalente. Use uma linha por unidade.

Linha DDD (discagem direta à distância)

-ou-

linha IDDD (discagem direta à distância internacional) se for se comunicar com o exterior

[NOTA]

A Canon recomenda uma linha individual de acordo com os padrões da indústria, ou seja, 2,500 (tons de toque) ou 500 telefones (discagem rotativa/pulso). Um ramal dedicado a partir de um PABX (Private Branch

eXchange) sem "chamada em espera" pode ser usado com sua unidade de fac-símile. Os sistemas de telefones por teclas não são recomendados pois usam sinais não padrão em telefones individuais para toque e códigos especiais, o que pode causar um erro de fac-símile.

C. Requisitos de energia

A máquina deve ser conectada apenas tomadas padrão 120 volts CA, aterradas, com três fios.

Não conecte esta máquina a uma tomada ou linha de alimentação compartilhada com outros equipamentos que causam "ruído elétrico". Aparelhos de ar condicionado, máquinas de escrever, copiadoras e máquinas deste tipo geram ruído elétrico que, com frequência, interfere com os equipamentos de comunicação e o envio e recebimento de documentos

Conexão do equipamento

Este equipamento está em conformidade com a Parte 68 das Regras da FCC e os requisitos adotados pela ACTA. No painel traseiro deste equipamento há uma etiqueta que contém, entre outras informações, um identificador de produto no formato US:AAAEQ##TXXXX. Se solicitada, este número deve ser fornecido à companhia telefônica.

O REN é usado para determinar o número de dispositivos que podem ser conectados a uma linha telefônica. Um número alto de RENs em uma linha telefônica podem fazer com que os dispositivos não toquem em resposta a uma chamada recebida. Na maioria das áreas, a soma dos RENs não deve exceder cinco (5,0).

para ter certeza do número de dispositivos que podem ser conectados a uma linha, como determinado pelo total de RENs, entre em contato com a companhia telefônica local.

Para produtos aprovados após 23 de julho de 2001, o REN deste produto é parte do identificador de produto, que se encontra no formato US:AAAEQ##TXXXX. Os dígitos representados por ## são o REN sem um ponto decimal (por exemplo, 03 é um REN de 0,3). Este equipamento vem com um cabo de linha telefônica e plugue modular compatível com a FCC. Este equipamento foi projetado para ser conectado a uma rede telefônica ou cabeamento local usando uma tomada modular compatível em conformidade com a Parte 68.

Este equipamento não pode ser usado em serviços de ficha telefônica fornecidos pela companhia telefônica. A conexão a linhas compartilhadas está sujeita a tarifas estaduais.

Em caso de mau funcionamento do equipamento

Caso ocorra algum mau funcionamento que não possa ser corrigido pelos procedimentos descritos no Guia do usuário, desconecte o cabo da linha telefônica e o cabo de alimentação do equipamento. O cabo da linha telefônica não deve ser reconectado nem a chave de alimentação ligada até que o problema seja completamente resolvido. Os usuários devem entrar em contato com a Instalação de Serviços Autorizados da Canon para manutenção do equipamento. As informações referentes a locais de Instalação de Serviços Autorizados podem ser encontradas ligado para o Centro de Atendimento ao Cliente Canon (1-800-OK-CANON).

Direitos da companhia telefônica

Se este equipamento (imageCLASS MF452dw / MF452dw) causar danos à rede telefônica, a companhia telefônica pode desconectar temporariamente o

serviço. A companhia telefônica também se reserva o direito de fazer alterações nas instalações e serviços que podem afetar a operação deste equipamento. Quando tais alterações são necessárias, a companhia telefônica deverá avisar o usuário com antecedência adequada. Todavia, se a notificação com antecedência não for possível, a companhia telefônica notificará o cliente assim que possível. Além disso, o cliente também será avisado de seus direitos de registrar uma reclamação junto à FCC se assim julgar necessário.

⚠ ATENÇÃO

A Lei de Proteção ao Consumidor de Telefone de 1991 torna ilegal o uso por qualquer pessoa de um computador ou outro dispositivo eletrônico, incluindo máquinas de FAX, para enviar qualquer tipo de mensagem a menos que tal mensagem claramente contenha uma margem na parte superior ou inferior de cada página transmitida ou na primeira página da transmissão, a data e hora de envio e identificação da empresa ou outra pessoa jurídica ou pessoa física que envia a mensagem, e o número telefone de envio da mensagem ou tal empresa, pessoa jurídica ou pessoa física. (O número de telefone fornecido não pode ser um número 900 ou qualquer outro número cujas cobranças excedam as cobranças de transmissão local e de longa distância.)

[NOTA]

Para programar estas informações em sua máquina, você precisa concluir o procedimento dado no Guia do usuário para registrar seu nome, número de telefone da unidade, hora e data.

Usuários no Canadá

Requisitos de pré-instalação para equipamentos de fac-símile da Canon

A. Local

Providencie uma mesa, armário ou escrivaninha adequada para a máquina. Consulte o Guia do usuário para dimensões e peso específicos.

B. Informações de pedido

1. Uma linha telefônica simples (tom ou rotativa) deve ser usada.
2. Encomende uma tomada modular CA11A, que deve ser instalada pela companhia telefônica. Se a tomada CA11A não estiver presente, a instalação não poderá ser realizada.
3. Encomende uma linha comercial normal junto ao representante de vendas da companhia telefônica. A linha deve ser uma linha de voz regular ou equivalente. Use uma linha por unidade.

Linha DDD (discagem direta à distância)

-ou-

linha IDDD (discagem direta à distância internacional) se for se comunicar com o exterior

[NOTA]

A Canon recomenda uma linha individual de acordo com os padrões da indústria, ou seja, 2.500 (tons de toque) ou 500 telefones (discagem rotativa/pulso). Um ramal dedicado a partir de um PABX (Private Branch eXchange) sem "chamada em espera" pode ser usado com sua unidade de fac-símile. Os sistemas de telefones por teclas não são recomendados pois usam sinais não padrão em telefones individuais para toque e códigos especiais, o que pode causar um erro de fac-símile.

C. Requisitos de energia

A tomada de alimentação deve ser uma tomada aterrada de três pinos (simples ou duplo). Ele deve ser

independente de copiadoras, aquecedores, aparelhos de ar condicionado ou qualquer outro equipamento elétrico que seja controlado por termostato. O valor nominal é 115 volts e 15 amperes. A tomada modular CA11A deve estar relativamente próxima à tomada de energia para facilitar a instalação.

[Aviso]

- Este produto atende às especificações técnicas aplicáveis da Innovation, Science and Economic Development Canada.
- O Número de Equivalência de Campanha (Ringer Equivalence Number, REN) indica o número máximo de dispositivos que podem ser conectados a uma interface telefônica. A terminação de uma interface pode consistir em qualquer combinação de dispositivos sujeitos apenas ao requisito de que a soma dos RENs de todos os dispositivos não exceda cinco.
- Antes de instalar este equipamento, os usuários devem se certificar de que é permitido conectar-se às instalações da empresa de telecomunicações local. O equipamento também deve ser instalado usando um método de conexão aceitável. Em alguns casos, a fiação interna da empresa associada a um serviço individual de linha única pode ser estendido por meio de um conjunto de conector certificado (cabo de extensão telefônica). O cliente deve estar ciente de que a conformidade com as condições acima pode não impedir a deterioração do serviço em algumas situações.
- O REN deste produto é 1.0.
- Os reparos em equipamentos certificados devem ser realizados por uma instalação de manutenção canadense autorizada, designada pelo fornecedor. Reparos ou alterações feitas pelo usuário neste equipamento, ou mau funcionamento do equipamento, podem dar à empresa de telecomunicações motivos para solicitar ao usuário que desconecte o equipamento.
- Os usuários devem garantir para sua própria proteção que as conexões de aterramento elétrico de fios de energia, linhas telefônicas e do sistema metálico interno de tubos de água/esgoto (se presentes) estão interligados. Esta precaução pode ser particularmente importante em áreas rurais.

⚠ CUIDADO

Os usuários não devem tentar fazer essas conexões por conta própria, em vez disso, devem contatar a autoridade de inspeção elétrica ou um eletricitista, conforme apropriado.

[NOTA]

Este equipamento está em conformidade com os limites da norma canadense ICES-003 Classe B.

⚠ ATENÇÃO

Observe as seguintes precauções relacionadas ao laser

Qualquer exposição direta aos olhos a feixes de laser dispersos que escapam da máquina pode ser prejudicial aos olhos.

- Nunca abra tampas exceto aquelas indicadas nas instruções no manual da máquina.
- Nunca use procedimentos de controle, ajustes ou operação diferentes daqueles estipulados no manual, uma vez que podem resultar em exposição à radiação perigosa.

En

Fr

Es

Pt

! IMPORTANTE

- Este produto é confirmado como sendo um produto a laser Classe 1, conforme definido nas normas IEC 60825-1:2014 e EN 60825-1:2014.

CLASS 1 LASER PRODUCT

LASER KLASSE 1

APPAREIL À LASER DE CLASSE 1

APPARECCHIO LASER DI CLASSE 1

PRODUCTO LÁSER DE CLASE 1

APARELHO A LASER DE CLASSE 1

LUOKAN 1 LASER-TUOTE

LASERPRODUKT KLASSE 1

Os feixes de laser podem ser prejudiciais aos seres humanos. Esta máquina está equipada com tampas e um invólucro externo que bloqueia os feixes de laser, portanto, não há risco de escape dos feixes de laser da máquina durante o uso normal.

Cuidados de segurança com o laser

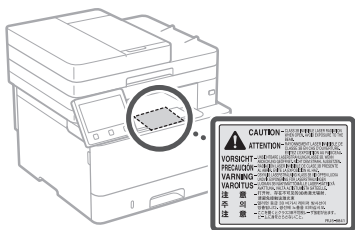

- Títulos de ações
- Certificados de registro e de licenciamento de veículos
- Obras/obras de arte sujeitas a direitos autorais sem permissão do detentor dos direitos autorais

Consumíveis

! ATENÇÃO

Observe as seguintes precauções ao manusear consumíveis

O manuseio incorreto pode causar queimaduras ou incêndio.

- Não descarte cartuchos de toner diretamente no fogo.
- Não armazene cartuchos de toner ou papel em locais expostos ao fogo.
- Se você acidentalmente derramar ou espalhar toner, varra-o com cuidado ou remova com um pano úmido de forma a evitar que seja inalado. Não use um aspirador de pó comum para limpar o toner derramado. Somente os modelos com proteção contra explosões de poeira devem ser usados.

! CUIDADO

Observe as seguintes precauções ao manusear consumíveis

O manuseio incorreto pode resultar em queimaduras ou se prejudicial à saúde. Em caso de ingestão de toner ou contato com os olhos ou a boca, procure um médico imediatamente.

- Mantenha o toner e outros consumíveis fora do alcance de crianças.
- Não desmonte os cartuchos de toner ou outros consumíveis.
- Se o toner vazar de um cartucho de toner, tome cuidado para não ingerir toner ou permitir o contato direto do toner com a pele. Se o toner entrar em contato com a pele, lave a parte afetada com água fria e sabão. Se a irritação persistir após a lavagem, consulte um médico imediatamente.

! IMPORTANTE

- Ao realizar tarefas como remover papel obstruído ou substituir o toner ou outro consumível, tome cuidado para não sujar as mãos ou roupas com toner.
- Se o toner cair em suas roupas ou mãos, lave imediatamente a área afetada com água fria. A lavagem com água quente pode fixar o toner e resultar em manchas permanentes.
- Ao remover a fita de lacre de um novo cartucho de toner, retire a fita firmemente em uma única ação, tomando o cuidado de não parar o meio do caminho da remoção da fita. A pausa no meio do caminho pode resultar em dispersão de toner.
- Descarte a fita de lacre removida com segurança de acordo com seus regulamentos locais de descarte de resíduos.

Sobre este manual

Telas e ilustrações

Salvo indicação em contrário, as telas e ilustrações usadas nesse manual são para o imageCLASS MF455dw.

Marcas comerciais

- QR Code é uma marca comercial de DENSO WAVE INCORPORATED.

- Todos os nomes de marca e produto que aparecem nesse documento são marcas comerciais ou marcas registradas de seus respectivos proprietários.

Limitação de responsabilidade

- As informações contidas neste documento estão sujeitas a alterações.
- A CANON INC. NÃO OFERECE GARANTIA DE QUALQUER TIPO COM RELAÇÃO A ESTE MANUAL, SEJA EXPRESSA OU IMPLÍCITA, EXCETO QUANDO ESTIPULADO AQUI, INCLUINDO, ENTRE OUTROS, GARANTIAS DE COMERCIALIZIDADE, ADEQUAÇÃO PARA DETERMINADA FINALIDADE DE USO, OU NÃO VIOLAÇÃO DE DIREITOS DE PATENTE. A CANON INC. NÃO SERÁ RESPONSABILIZADA POR DANOS DIRETOS, INCIDENTAIS OU CONSEQUENCIAIS DE QUALQUER NATUREZA, NEM POR PERDAS OU DESPESAS DECORRENTES DO USO DESTES MANUAIS.
- Se não puder visualizar o manual no formato PDF, baixe o Adobe Acrobat Reader do site da Adobe Systems (<https://get.adobe.com/reader/>).

Copyright

É proibida a reprodução não autorizada parcial ou total do conteúdo deste documento.

Software de terceiros

Este produto Canon (o "PRODUTO") inclui módulos de software de terceiros. O uso e distribuição destes módulos de software, incluindo atualizações de tais módulos de software (em conjunto, denominados "SOFTWARE") estão sujeitos às condições de licença abaixo.

- (1) Aceita respeitar quaisquer leis, restrições ou regulamentos de controle de exportação aplicáveis nos países envolvidos, caso este PRODUTO, incluindo o SOFTWARE, seja enviado, transferido ou exportado para qualquer país.
- (2) Os detentores dos direitos do SOFTWARE retêm, em todos os aspectos, o título, a propriedade e os direitos de propriedade intelectual sobre e para o SOFTWARE. Salvo indicação expressa em contrário neste documento, nenhuma licença ou direito, expresso ou implícito, lhe será concedido pelos detentores dos direitos do SOFTWARE, relativamente a qualquer propriedade intelectual dos detentores dos direitos do SOFTWARE.
- (3) Pode utilizar o SOFTWARE apenas com o PRODUTO.
- (4) Não pode atribuir, sublicenciar, comercializar, distribuir nem transferir o SOFTWARE a terceiros, sem o consentimento prévio, por escrito, dos detentores dos direitos do SOFTWARE.
- (5) Não obstante a cláusula acima, você pode transferir o SOFTWARE somente quando (a) você atribui a um cessionário todos os seus direitos sobre o PRODUTO e todos os direitos e obrigações nas condições que regem o SOFTWARE e o PRODUTO e (b) tal cessionário concorda por escrito estar sujeito a todas essas condições.
- (6) Não é permitido decodificar, descompilar, fazer engenharia reversa, desmontar ou de outra forma reduzir o código do SOFTWARE a um formato legível.
- (7) Não pode modificar, adaptar, traduzir, alugar, alocar nem emprestar o SOFTWARE ou criar trabalhos derivativos baseados no SOFTWARE.
- (8) Não tem o direito de remover nem fazer cópias separadas do SOFTWARE a partir do PRODUTO.
- (9) A parte legível para o ser humano (o código fonte) do SOFTWARE não está sob sua licença.

En

Fr

Es

Pt

Apêndice

Limitações legais do uso de seu produto e do uso de imagens

Limitações legais de uso do produto e o uso de imagens

O uso do produto para digitalizar, imprimir ou reproduzir de outra forma certos documentos, e o uso de tais imagens digitalizadas, impressas ou de outra forma reproduzidas pelo seu produto pode ser proibido por lei e resulta em responsabilidades criminal e/ou civil. Uma lista não exaustiva desses documentos é apresentada a seguir. Esta lista destina-se a ser apenas um guia. Se tiver dúvida sobre o uso do produto para digitalizar, imprimir ou reproduzir de outra forma certos documentos, e o uso de tais imagens digitalizadas, impressas ou de outra forma reproduzidas, você deve consultar seu advogado com antecedência para obter orientação.

- Dinheiro
- Traveller Checks
- Ordens de pagamento
- Vale-refeição
- Certificados de depósito
- Passaportes
- Selos postais (cancelados ou não cancelados)
- Documentos de imigração
- Distintivos ou insígnias de identificação
- Selos fiscais (cancelados ou não cancelados)
- Documentos do Serviço Seletivo ou de alistamento militar
- Títulos de renda fixa ou outros títulos de dívidas
- Cheques ou saques emitidos por agências governamentais

Não obstante o estabelecido entre os pontos (1) e (9) supra, o PRODUTO inclui módulos de software de terceiros que acompanham as outras condições de licenciamento e esses módulos de software estão sujeitos às outras condições de licenciamento. Consulte as demais condições de licença de módulos de software de terceiros descritas no Apêndice do manual para o PRODUTO correto. Este manual está disponível em <https://oip.manual.canon/>.

Ao utilizar o PRODUTO, considera-se que concordou com todas as condições de licenciamento aplicáveis. Se não concordar com as condições de licenciamento, contacte o representante de assistência.

ACEITAÇÃO

OS TERMOS DESTE SOFTWARE DE TERCEIROS DECLARADOS AQUI OU EM CONDIÇÕES DE GARANTIA RELACIONADAS SERÃO CONSIDERADOS ACEITOS SOBRE O USO DO PRODUTO PARA UM OU MAIS DE SEUS EFEITOS NORMAIS, CASO NÃO TENHA HAVIDO OUTRA ACEITAÇÃO EXPRESSA PRÉVIA.

OS TERMOS DESTE SOFTWARE DE TERCEIROS GOVERNAM O SOFTWARE DE TERCEIROS CONFORME FORNECIDO COM O PRODUTO E TODAS AS VERSÕES ATUALIZADAS DOS SOFTWARES DE TERCEIROS FORNECIDOS NO ÂMBITO DE ACORDOS DE MANUTENÇÃO OU OUTROS ACORDOS DE SERVIÇOS PARA O PRODUTO DA CANON USA OU CANON CANADA OU SUAS RESPECTIVAS ORGANIZAÇÕES DE SERVIÇO AUTORIZADO.

V_201211

En

Fr

Es

Pt



FT6-2956-000