

Operating Instructions

Included Installation Instructions

Wireless Receiver For professional use only

Model No. **WX-SR202DNP**
WX-SR204DNP

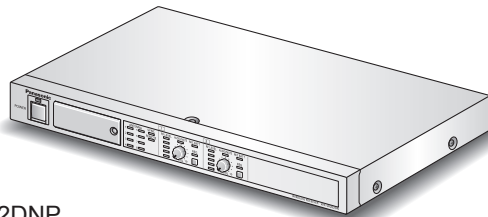

WX-SR202DNP

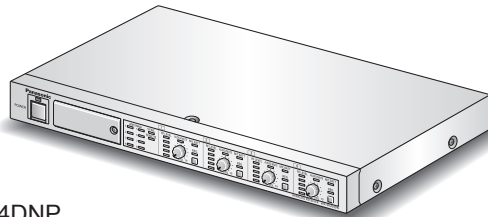

WX-SR204DNP

Before attempting to connect or operate this product, please read these instructions carefully and save this manual for future use.

The model number is abbreviated in some descriptions in this manual.



Safety precautions

	CAUTION RISK OF ELECTRIC SHOCK DO NOT OPEN	
<p>CAUTION: TO REDUCE THE RISK OF ELECTRIC SHOCK, DO NOT REMOVE COVER (OR BACK). NO USER-SERVICEABLE PARTS INSIDE. REFER SERVICING TO QUALIFIED SERVICE PERSONNEL.</p>		

 The lightning flash with arrowhead symbol, within an equilateral triangle, is intended to alert the user to the presence of uninsulated "dangerous voltage" within the product's enclosure that may be of sufficient magnitude to constitute a risk of electric shock to persons.

 The exclamation point within an equilateral triangle is intended to alert the user to the presence of important operating and maintenance (servicing) instructions in the literature accompanying the appliance.

Power disconnection. Unit with or without ON-OFF switches have power supplied to the unit whenever the power cord is inserted into the power source; however, the unit is operational only when the ON-OFF switch is in the ON position. Unplug the power cord to disconnect the main power for all units.

WARNING:

- To prevent fire or electric shock hazard, do not expose this apparatus to rain or moisture.
- The apparatus should not be exposed to dripping or splashing and no objects filled with liquids, such as vases, should be placed on the apparatus.
- The mains plug or an appliance coupler shall remain readily operable.
- This device complies with Part 15 of the FCC Rules and Innovation, Science and Economic Development Canada's licence-exempt RSS(s). Operation is subject to the following two conditions: (1) This device may not cause harmful interference, and (2) this device must accept any interference received, including interference that may cause undesired operation.

For Canada.
CAN ICES-3(A)/NMB-3(A)

For U.S.A.

FCC Caution:

Changes or modifications not expressly approved by the party responsible for compliance could void the user's authority to operate the equipment.

For U.S.A.

Supplier's Declaration of conformity
Trade Name: Panasonic
Model No.: WX-SR202DNP
WX-SR204DNP



Responsible Party:

Panasonic Corporation of North America
Two Riverfront Plaza, Newark, NJ
07102-5490

Support Contact: 1-800-491-9986

wirelessmicsupport@us.panasonic.com

For U.S.A.

NOTE: This equipment has been tested and found to comply with the limits for a Class A digital device, pursuant to part 15 of the FCC Rules. These limits are designed to provide reasonable protection against harmful interference when the equipment is operated in a commercial environment. This equipment generates, uses, and can radiate radio frequency energy and, if not installed and used in accordance with the instruction manual, may cause harmful interference to radio communications. Operation of this equipment in a residential area is likely to cause harmful interference in which case the user will be required to correct the interference at his own expense.

For U.S.A.

The model number and serial number of this product may be found on the surface of the unit.

You should note the model number and serial number of this unit in the space provided and retain this book as a permanent record of your purchase to aid identification in the event of theft.

Model No. _____

Serial No. _____

Descriptions of graphic symbols



This symbol indicates alternating current (AC).



This symbol indicates a c-UL certification mark in the United States.



This symbol indicates double insulation.

Safety precautions

IMPORTANT SAFETY INSTRUCTIONS

- 1) Read these instructions.
- 2) Keep these instructions.
- 3) Heed all warnings.
- 4) Follow all instructions.
- 5) Do not use this apparatus near water.
- 6) Clean only with dry cloth.
- 7) Do not install near any heat sources such as radiators, heat registers, stoves, or other apparatus (including amplifiers) that produce heat.
- 8) Protect the power cord from being walked on or pinched particularly at plugs, convenience receptacles, and the point where they exit from the apparatus.
- 9) Only use attachments/accessories specified by the manufacturer.
- 10) Use only with the cart, stand, tripod, bracket, or table specified by the manufacturer, or sold with the apparatus. When a cart is used, use caution when moving the cart/apparatus combination to avoid injury from tip-over.
- 11) Unplug this apparatus during lightning storms or when unused for long periods of time.
- 12) Refer all servicing to qualified service personnel. Servicing is required when the apparatus has been damaged in any way, such as power-supply cord or plug is damaged, liquid has been spilled or objects have fallen into the apparatus, the apparatus has been exposed to rain or moisture, does not operate normally, or has been dropped.



Before use

Product overview

This product is a wireless receiver for 1.9 GHz digital wireless microphone systems. It receives audio from wireless microphones (WX-ST200P or WX-ST400P: both sold separately) via a wireless antenna (WX-SA250P: sold separately), and then adjusts the volume for output over the Dante audio network. It supplies power to wireless antennas.

- Up to 8 wireless antennas can be connected at once.
- The WX-SR202DNP wireless receiver (2-channel model) can use 2 wireless microphones and the WX-SR204DNP wireless receiver (4-channel model) can use 4 wireless microphones.
- When an extension receiver (WX-SE200DNP: sold separately) is connected to this product (WX-SR204DNP), it is possible to use up to a maximum of 8 wireless microphones.
- Connections can be made to non-redundant or redundant Dante audio networks.
- Both channel isolated output and mixed output are supported for audio output to Dante audio networks.

System overview

The 1.9 GHz digital wireless microphone system series WX-SR200DNP conforms to the 1.9 GHz DECT standard*. The WX-SR200DNP series consists of the related products shown on page 7, where it is possible to use up to a maximum of 8 wireless microphones in a single system, and the audio of the wireless microphones is output to the Dante audio network.

* DECT (Digital Enhanced Cordless Telecommunications) is a digital cordless communication standard.

Up to 8 wireless antenna (WX-SA250P)

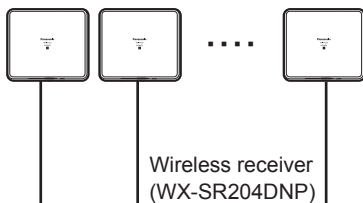

Up to 8 wireless microphones (WX-ST200P or WX-ST400P)

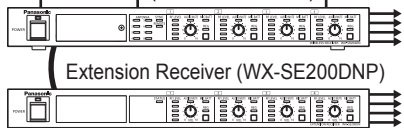

To the Dante audio network
Up to 8 audio output channels

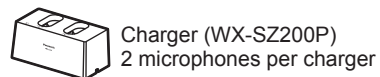

Before use

When multiple systems will be used in adjacent spaces, you need to use them with wireless synchronization set to reduce the interference of the radio waves from each of the systems. In this case, the system that will be the reference for wireless synchronization becomes the main system, and the systems that are wirelessly synchronized to the main system become the sub systems.

The main system and sub systems are wirelessly synchronized by communication with the reference antenna of each of the systems, and the reference antenna of the main system needs to be kept always powered on to ensure the systems operate stably.

- **Example of wireless synchronization of multiple systems (when the receiver of room B is set as the main system, and all the others are set as the sub systems)**

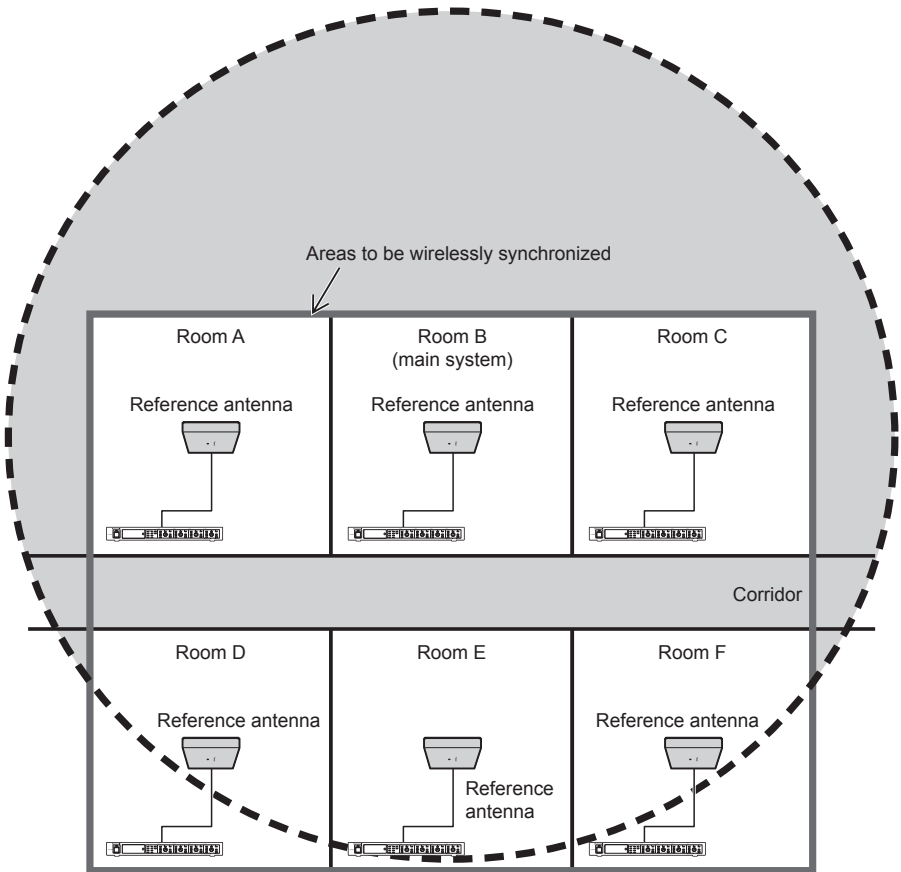

Related devices

The related products of the 1.9 GHz digital wireless microphone system series are as follows:

- ◆ Wireless receiver (this product)
WX-SR202DNP

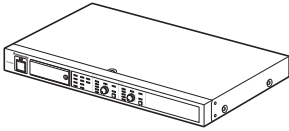

- ◆ Wireless receiver (this product)
WX-SR204DNP

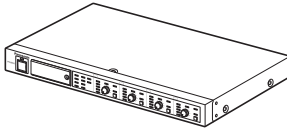

- ◆ Extension Receiver (sold separately)
WX-SE200DNP

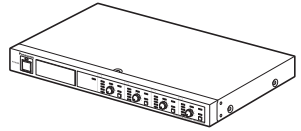

- ◆ Wireless microphone (handheld) (sold separately)
WX-ST200P



- ◆ Wireless microphone (tie pin type) (sold separately)
WX-ST400P



- ◆ Wireless antenna (sold separately)
WX-SA250P



- ◆ Charger (sold separately)
WX-SZ200P



- ◆ Lavalier Microphone (sold separately)
WX-SM410P



Before use

Limitation of liability

THIS PUBLICATION IS PROVIDED "AS IS" WITHOUT WARRANTY OF ANY KIND, EITHER EXPRESS OR IMPLIED, INCLUDING BUT NOT LIMITED TO, THE IMPLIED WARRANTIES OF MERCHANTABILITY, FITNESS FOR ANY PARTICULAR PURPOSE, OR NON-INFRINGEMENT OF THE THIRD PARTY'S RIGHT. THIS PUBLICATION COULD INCLUDE TECHNICAL INACCURACIES OR TYPOGRAPHICAL ERRORS. CHANGES ARE ADDED TO THE INFORMATION HEREIN, AT ANY TIME, FOR THE IMPROVEMENTS OF THIS PUBLICATION AND/OR THE CORRESPONDING PRODUCT(S).

Disclaimer of Warranty

IN NO EVENT SHALL Panasonic Connect Co., Ltd. BE LIABLE TO ANY PARTY OR ANY PERSON, EXCEPT FOR REPLACEMENT OR REASONABLE MAINTENANCE OF THE PRODUCT, FOR THE CASES, INCLUDING BUT NOT LIMITED TO BELOW:

- ① ANY LOSS OR DAMAGE, INCLUDING WITHOUT LIMITATION, DIRECT OR INDIRECT, SPECIAL, CONSEQUENTIAL OR EXEMPLARY, ARISING OUT OF OR RELATING TO THE PRODUCT;
- ② ANY INCONVENIENCE, LOSS, OR DAMAGE CAUSED BY INAPPROPRIATE USE OR NEGLIGENT OPERATION OF THE USER;
- ③ ALL MALFUNCTIONS OR TROUBLES FROM UNAUTHORIZED DISASSEMBLY, REPAIR OR MODIFICATION OF THE PRODUCT BY THE USER, REGARDLESS OF THE CAUSE OF THE MALFUNCTION OR TROUBLE;
- ④ ANY PROBLEM CAUSING FAILED SIGNAL TRANSMISSION RESULTING IN CONSEQUENTIAL INCONVENIENCE, LOSS OR DAMAGE, ARISING OUT OF CAUSES SUCH AS SYSTEM MALFUNCTION, FAULT, SET UP OR INSTALLATION.
- ⑤ ANY PROBLEM, CONSEQUENTIAL INCONVENIENCE, OR LOSS OR DAMAGE, ARISING OUT OF THE SYSTEM COMBINED BY THE DEVICES OF THIRD PARTY.

Copyright

Distributing, copying, disassembling, reverse compiling and reverse engineering of the software provided with this product are all expressly prohibited. In addition, exporting any software provided with this product violating export laws is prohibited.

Trademarks and registered trademarks

- Audinate®, the Audinate logo and Dante® are registered trademarks of Audinate Pty Ltd.
- Other names of companies and products contained in these operating instructions may be trademarks or registered trademarks of their respective owners.

Legal notices and indemnifications

All intellectual property related to Dante is held by Audinate.
Audinate accepts no responsibility for any losses or damages resulting from the use of this product.

What is Dante?

Dante is a protocol developed by Audinate which enables the simultaneous handling of multiple audio signals with differing sampling frequencies and bit rates, along with device control signals, in network environments that support gigabyte-sized Ethernets.

Refer to Audinate's website for more information about Dante.

<http://www.audinate.com/>

Dante Controller

Dante Controller is an application that allows you to make settings for the Dante network and establish audio routing. Dante Controller is used to make the settings for the Dante network on this product. Refer to Audinate's website.

Before use

Open source software

This product uses the following open source software:
lwIP's License

The Dante network interface section of this product uses the following open source software:

[GPL/LGPL]

PetaLinux

uClibc

u-boot

busybox

[Other than GPL/LGPL]

xnprintf for C/C++

tropicssl

Precision Time Protocol daemon

mDNSResponder

libsodium

Linux kernel

Third party software licenses included with this product

Refer to the [Licenses] appendix for these licenses.

Third party software licenses included with the Dante network interface section of this product

For at least 3 years from the date of purchase, we will provide, at customer's expense, complete machine-readable source code for software licensed under GPL V2.0, LGPL V2.1, LGPL V3.0, or a license based on other conditions that meet source code disclosure requirements, along with information on the respective copyright holders, to customers who contact us at the following e-mail address.

Contact: oss-cd-request@gg.jp.panasonic.com

Copyright, etc.

Excluding the parts mentioned above, the rights to this software and other pieces of intellectual property belong to the Panasonic Connect Co., Ltd. or to third parties, and are not transferred to the customer.

Panasonic Connect Co., Ltd. does not take any responsibility for damages, losses, etc. caused by the use of this software.

Network precautions

As this product works under the network connection, there is a possibility of the following occurring:

- (1) Information leaks through this product
- (2) Unauthorized operation of this product by ill-intentioned third parties
- (3) Disturbance or obstruction of the operation of this product by ill-intentioned third parties

In order to prevent problems such as these, it is your responsibility to take preventive security measures such as these:

- Only use the product on a safe network which is protected by a firewall, etc.
- When using this product on a system connected to a computer, regularly check said computer for, and deal with, infections from computer viruses and unauthorized programs.
- Always use the support software to set a password for the receiver. This will help protect this product from outside attacks.

Abbreviations

This manual uses the following abbreviations.

- “Wireless Receiver (WX-SR202DNP, WX-SR204DNP)” is referred to as “wireless receiver”, “receiver”, “this product”, or “the product”.
- “Extension Receiver (WX-SE200DNP: sold separately)” is referred to as “extension receiver”.
- “Wireless Microphone (WX-ST200P or WX-ST400P, both sold separately)” are referred to as “microphone”.
- “Wireless Antenna (WX-SA250P: sold separately)” is referred to as “wireless antenna” or “antenna”.
- “Personal computer” is referred to as “PC”.
- “Dante[®]” is referred to as “Dante”.

All information on separately-sold products contained in this manual is up-to-date as of April 2022. Refer to a retailer for the latest information.

Table of contents

Safety precautions	2	Settings	44
Before use	5	Antenna field selection	44
Product overview	5	Wireless synchronization settings	46
System overview	5	Microphone battery settings	50
Related devices	7	Microphone audio settings	51
Limitation of liability	8	Pairing	52
Disclaimer of Warranty	8	Wireless pairing	52
Copyright	8	Wired pairing.....	54
Trademarks and registered trademarks ...	9	How to use	56
Legal notices and indemnifications	9	Operation	56
What is Dante?	9	Confirm the signal reception level	57
Dante Controller	9	Confirm the remaining battery level of the microphone	58
Open source software	10	Confirm the paired microphones	59
Network precautions	11	Support software	61
Abbreviations	11	Dimensions	63
Precautions	13	Troubleshooting	64
Usage precautions	15	Specifications	65
Parts and their names	17	Standard accessories	66
Installation	22		
Installation precautions	22		
Installing in a rack.....	25		
Connections	27		
Connecting to the Dante network	27		
Connecting with antennas	30		
Connecting the Euroblock connector ...	31		
Connecting audio output.....	32		
Connecting an extension receiver (WX-SR204DNP only).....	33		
Connecting to a PC for configuration/ maintenance	35		
Connecting with microphones	36		
Installing antennas	37		
Before you start	37		
Antenna wireless output level and placement	37		
Multiple system operation	42		

Precautions

Entrust building operations to a retailer

The building operations needed to install this product require skill and experience. There is a risk of fires, electric shocks, injuries, and damage to property.

- Always ask a retailer to do this.

Not suitable for use in locations where children are likely to be present

For information about screws and other parts required for installation, refer to the corresponding section of this document

Plug the power plug all the way in

An improperly plugged power plug may lead to electric shocks, overheating, and fires.

- Do not use damaged power plugs or loose power sockets.

Directly grab the plug to remove the power cable from the socket

Failing to do so may damage the cord and lead to fire or electric shocks.

Turn the product OFF before performing maintenance

Failing to do so may cause electric shocks.

Regularly remove dust from the electric plug

The insulation on a dusty plug may fail when it is subject to elements such as humidity, thus leading to fire or electric shocks.

- Remove the power cord and clean it with a dry cloth.

If the product shows any abnormality, immediately stop using it

If the product shows abnormalities such as smoke or an unusual smell, continuing to use it may pose a fire hazard.

- Immediately remove the power cord and contact the retailer.

Do not attempt to repair or wire the product while it is turned ON

It may lead to fire or electric shock.

Do not pull on cables and other components

It may lead to fire or electric shock.

Do not damage the cables

Placing heavy objects on the cables or squeezing them in tight places will damage them, which could cause fires or electric shocks.

Do not use near flammable gases

Doing so may lead to explosions and accidents or injuries.

Do not install the product where there is a risk of damage from seawater or corrosive gases

This may cause the mounting unit to deteriorate, leading to accidents and injuries.

Do not install at places exposed to large amount of humidity and/or dust.

It may lead to fire or electric shock.

Precautions

Do not place on unstable surfaces

Failing to do so may cause the product to fall leading to accidents and injuries.

Do not use where there is a risk of exceeding the maximum recommended wattage for the socket or the wiring, and only use AC 120 V

Overloading multi-outlet extension cords could result in overheating and fires.

Do not let foreign substances into the product

Water or metals entering the antenna may lead to fires or electric shocks.

- Immediately remove the power cord and contact the retailer.

Avoid damaging the power cord and power plug (by breaking them, tampering with them, bringing them near heat sources, bending them excessively, twisting them, pulling on them, placing heavy objects on them, tying them, etc.)

Using a damaged power cord or power plug may cause electric shocks, short circuits, or fires.

- Entrust the repair of the power cord and power plug to a retailer.

Do not insert or pull the power plug with wet hands

Failing to do so may cause electric shocks.

Hold the power plug to disconnect the power cord

Do not pull the power cord since it can cause fire, electric shock, etc.

Do not attempt to disassemble or remodel the product

It may lead to fire or electric shock.

Do not wet

It may lead to fire or electric shock.

- Immediately remove the batteries and contact the retailer.

Do not place containers full of water or other liquids on or near the product

If wet, the product may lead to fire or electric shocks.

- Immediately remove the power cord and contact the retailer.

Do not perform the installation and wiring work during a thunderstorm

It may lead to fire or electric shock.

Usage precautions

Other than the aforementioned “**Precautions**”, make sure to follow the points below.

This product is a professional equipment

This product is intended for indoor use only

- It cannot be used outdoors.
Avoid exposing the product to direct sunlight for extended periods of time, and do not install it near air conditioners or heaters. Failing to do so may lead to damage to the shape and color of the product, and may cause it to malfunction. Also avoid exposure to water droplets and bubbles.

Use this product with care

- This product contains delicate components which may be damaged by improper use or storage.
- Repair or replace any damaged components.

The operating temperature range is

- Between 0 °C (32 °F) and 45 °C (113 °F). Using the product outside of this range may cause it to malfunction or to be damaged.

The power switch

- Turning the [POWER] switch to the OFF position will turn the receiver OFF, but it will not interrupt the flow of current. (The [POWER] indicator being off does not necessarily mean that there is no power going through the receiver.) Remove the power cord from the power outlet to completely break off the flow of current to the receiver.

Power

- The receiver uses AC 120 V (60 Hz) power. Connect the receiver to an enough capacity power source.
- Connect the power cord to the power source in one of the following ways.
 - Install the receiver near the electric outlet, allowing for easy access to the power plug.
 - Connect it to a breaker panel with at least 3.0 mm (1/8 inches) of space between contacts. Use a breaker which can cut off power from all poles except the protective ground connection.

Microphone remaining battery level indication

- When the distance between the microphone and the antenna is too far, the signal reception becomes unstable so that microphone remaining battery level may not be obtained. Keep the proper distance to ensure a stable wireless connection when using the remaining battery level indication function. Also read “Antenna field selection” (page 44) about the distance (wireless reach) between the microphone and the antenna.

When turning the power switch to ON or OFF

- All connected peripheral devices and power amplifiers have to be turned OFF before the power switch operation. Failing to do so may cause a clicking noise which could potentially damage the speakers or other peripheral devices.

Usage precautions

Network security



- Periodically change the password by the support software to improve security.
-

System start-up time

- The amount of time taken for main system start-up is approximately 20 seconds, irrespective of the number of antennas connected, whether synchronizations settings are made, or the number of paired microphones.
However, if it is a sub-system, there are times when the 20 seconds will be exceeded when it attempts to find a wireless synchronization partner, if a partner does not exist, or if synchronization is not possible.

When not using for an extended period of time

- Turn the power switch to OFF and remove the power plug from the electric outlet.

Condensation

- Be careful of condensation, as it may cause malfunctions.
Condensation is likely to happen in the following scenarios:
 - High humidity
 - Moving from a cold place to a hot or humid one
- If condensation does happen, wait for one to two hours and make sure that all condensation is gone before turning ON the equipment.

Maintenance

- Perform it after having turned OFF the product. It may lead to injury.
- Clean the product with a dry, soft cloth.
- Do not use volatile chemicals such as paint thinner or benzine.
- When using chemically treated cloths, carefully read the included instructions.
- When the product is particularly dusty, use a vacuum cleaner etc. to clean it.

Parts and their names

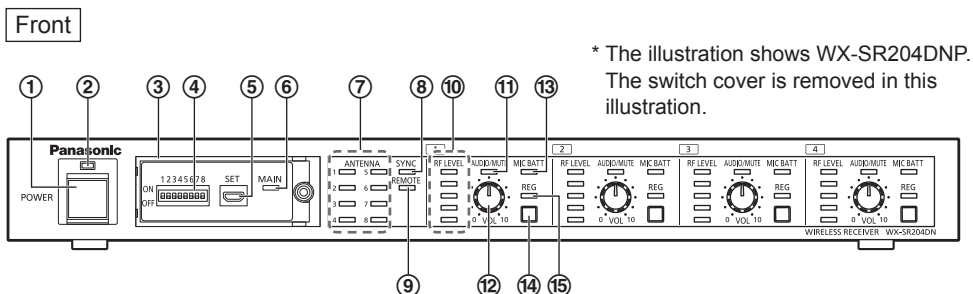

* The illustration shows WX-SR204DNP.
The switch cover is removed in this illustration.

① Power switch [POWER]

Turns the receiver ON/OFF.

② Power indication (green)

Lights on as the receiver is turned ON. Goes off as the receiver is turned OFF.

③ Switch cover

Loosen the screw and remove the switch cover to gain access to the switches for adjusting the receiver (④), the connector (⑤), and the indicators (⑥). Keep the switch cover closed unless needed.

④ Configuration switches (behind switch cover)

Used to change various settings for the receiver.

Configuration switch No.1 and No.2: antenna field selection (page 44)

Configuration switch No.3 and No.4: wireless synchronization settings (page 46)

Configuration switch No.5: microphone battery settings (page 50)

Configuration switch No.6: microphone audio settings (page 51)

Configuration switch No.7 and No.8: unused

Changes in the settings performed while the receiver is turned ON will not be reflected. If you have performed any changes while the receiver was ON, turn the power switch OFF and ON again to restart the product.

⑤ Connector for configuration and maintenance [SET] (behind switch cover)

A micro USB 2.0 type B port to connect the receiver to a microphone.

Use a USB 2.0 cable (micro type B male to type A male; locally procured) and a conversion cable (type A female to micro type B male; locally procured) to connect with a microphone.

* Use a USB host (OTG) cable as conversion cable.

⑥ Main system indicator [MAIN] (green) (behind switch cover)

Lights on when the wireless synchronization configuration switch is set to “main system”.

Parts and their names

⑦ Antenna indicators [ANTENNA 1/2/3/4/5/6/7/8]

They show the system status during start-up (“Operation” (page 56)) and show the status of connected antennas during operation.

- On (green): Normal connection
On (orange): Connection error with the antenna



- Checks the connection with the antennas during the start-up of the receiver. If an antenna is connected while the receiver is already turned ON, the antenna changes the other antenna and the antenna indicator will light up orange.
- If the [ANTENNA] indicator for the antenna 1 (reference antenna) lights orange, restart the system in order to restore the reference antenna.

Blinking (orange): Updating antenna

Blinking (red): Antenna malfunction, lost cable connection to the antenna during operation

On (red): Communication error, power supply error

Alternately blinking (red/green):

When the firmware version of the connected antenna (WX-SA250P) is V1.00



Important

- The microphone audio will not be output properly. The firmware version needs to be upgraded. Contact a retailer.

Off: No connection

⑧ Synchronization indicator [SYNC] (green)

If the system is set as either “main system” or “sub-system” in the wireless synchronization settings, this indicator shows the wireless synchronization status between systems (receivers).

On: Synchronized

Blinking: Not synchronized

Off: Stand-alone system (if the wireless synchronization configuration switch is set to “Stand-alone system”)



- Main system:
The system (receiver) acting as the reference for the wireless synchronization
- Sub-system:
The systems (receivers) synchronized to the main system when operating with wireless synchronization
- Stand-alone system:
Systems (receivers) which are not synchronized to other systems

⑨ External remote indicator [REMOTE]

Lights green in the external remote state (when this device is being controlled remotely).

⑩ Reception level indicator [RF LEVEL]

Shows the reception level of the microphone RF signal on each channel in five increments. Installing the wireless antenna and selecting the antenna field in such a way that the microphone always shows at least three green lines (level 3) within its usage area will ensure stable operation.

On (5 green lines): Level 5 (Max.)

On (4 green lines): Level 4

On (3 green lines): Level 3

On (2 green lines): Level 2

On (1 green line): Level 1 (Min.)

On (1 to 5 red lines): Reception error

All indicators off: No paired microphone, or no signal from the paired microphone

⑪ Audio level indicator / mute status indicator [AUDIO/MUTE]

Shows the audio level of the signal from the microphones on each channel. This indicator shows the audio level for before adjustment with the ⑫ volume adjustment knob.

On (red): Peak

On (orange): Close to peak

On (green): Audio is being received

Slow blinking (red): Muted (when this device is being controlled remotely)

Quick blinking (red): Volume adjustment knob cannot be operated (when this device is being controlled remotely)

Off: No audio

If the volume adjustment knob is operated in the external remote state, the volume level indicator blinks quickly (red) and volume adjustment is not possible.

⑫ Volume adjustment knob [VOL 0, 10]

Adjusts the volume of the microphones on each channel.

⑬ Microphone remaining battery indicator [MIC BATT]

Changes color (green/orange/red) depending on the residual battery level of the microphones on each channel. See “Confirm the remaining battery level of the microphone” (page 58) for details.

Parts and their names

⑭ Pairing button

This button controls the pairing between microphones and each channel on the receiver.

- Pairing: Keep the [REG] button pressed for more than two seconds to enter pairing mode. (page 52)
Exit pairing mode by shortly pressing the [REG] button once while in pairing mode.
A channel cannot enter pairing mode when the microphones paired to that channel are currently active.
- Pairing confirmation: Shortly press the [REG] button to enter pairing confirmation mode. (page 59)
Exit pairing confirmation mode by shortly pressing the [REG] button once more.

The external remote state can be forcibly canceled by keeping the [REG] buttons of CH1 and CH2 pressed simultaneously for more than two seconds while the receiver is powered ON.

⑮ Pairing indicator [REG]

Shows the current operation mode (pairing, pairing confirmation) of the channel.

- Off: Standard mode
- Blinking (orange): Pairing mode
- On (green) (1 second): Pairing successful
- Alternately blinking (orange/green) : Pairing confirmation

Rear

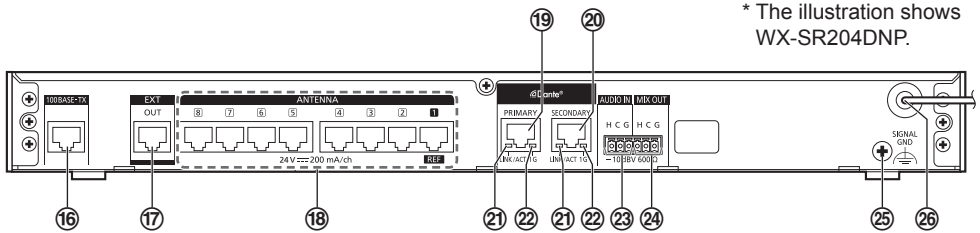

⑯ Network connector [100BASE-TX]

Connect a LAN cable Cat 5 (or Cat 5e or Cat 6) (locally procured) to the PC with the support software installed for configuration and maintenance.

⑰ Extension receiver connector [EXT OUT] (WX-SR204DNP only)

Used when connecting an extension receiver to this product.
Use a LAN cable to connect the extension receiver (page 33).

18 Wireless antenna connectors [ANTENNA 1/2/3/4/5/6/7/8]

Ports used to connect the wireless antennas to the receiver.

Use LAN cables to connect the antennas. The antenna connected to [ANTENNA 1] will be used as the reference antenna for wireless synchronization. (page 42)

19 Dante Network Primary connector [PRIMARY]

Ports (RJ45) used to connect to Dante devices with LAN cables.

Connect to the primary line in Dante network when there is a redundancy network.

Audio is output as follows from the product to the Dante network:

Audio from each channel of the product;

Mixed audio from all of the product's channels and the audio input to the [AUDIO IN] connector.

20 Dante Network Secondary connector [SECONDARY]

Ports (RJ45) used to connect to Dante devices with LAN cables.

Connect to the secondary line in Dante network when there is a redundancy network.

Audio is output as follows from the product to the Dante network:

Audio from each channel of the product;

Mixed audio from all of the product's channels and the audio input to the [AUDIO IN] connector.



- The phase of Mix-output to the Dante network is inverted (both Primary and Secondary).

21 Network status indicator [LINK/ACT]

Shows the link status of the Dante network.

On (green) : Network link established

Blinking (green): Network link active

Off : No link with the Dante network

22 Network speed indicator [1G]

Shows the speed of the Dante network.

On (yellow) : 1 Gbps

Off : 10/100 Mbps

23 External input connector [AUDIO IN -10 dBV 600 Ω]

Inputs audio from external devices, mixes it and outputs it to the mix output connector and Dante audio network.

24 Mix output connector [MIX OUT -10 dBV 600 Ω]

Outputs audio obtained by mixing the audio from each channel with the audio from the [AUDIO IN] connector.

25 SIGNAL GND connector [SIGNAL GND]

Gathers the SIGNAL GND from external devices to eliminate electrical potential difference.

26 Power cord

Connect the power cord to an AC 120 V 60 Hz power source.

Installation

■ Installation precautions



Warning

- Always ask a retailer to perform these operations.
- Before installation, set the power switch on the devices you want to connect to OFF.
- Carefully read the “Precautions” section and follow all of its instructions. Also refer to the manual of the devices you are connecting.
- If this product is used in a residential environment, it may cause wireless interference.

When installing this product, follow all official ordinances on electrical equipment technical standards.

This product is intended for indoor use only

- It cannot be used outdoors.
Avoid exposing the product to direct sunlight for extended periods of time, and do not install it near air conditioners or heaters. Failing to do so may lead to damage to the shape and color of the product, and may cause it to malfunction. Also avoid exposure to water droplets and bubbles.

Turn the product OFF to install it

- Remove the power cord from the power socket before performing these operations. Also turn OFF all mixers, amplifiers, and other devices connected to the receiver. Failing to do so will result in a loud noise coming out of the speakers and possibly damaging the system.

Installation place

- This product produces a large amount of heat.
When installing product near a wall or ceiling, make sure it has at least 10 cm (3-15/16 inches) of clearance on all sides (see figure below).

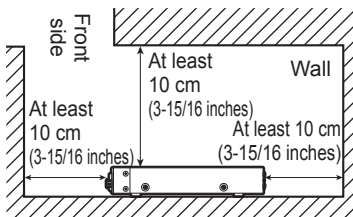

- Place the product on a flat surface. Do not place it upright with the rear surface facing downward.

Do not install the product in the following places

- Places exposed to direct sunlight or hot air currents
- Places exposed to large amounts of humidity and/or dust
- Places with a lot of condensation, subject to extreme temperature variation, or with very high humidity
- Places with large amounts of steam or grease, such as kitchens
- Near speakers, TVs, magnets, and other strong magnetic sources
- Inclined surfaces
- Where there is a risk of damage from seawater or corrosive gases
- Places where the product, the cables, etc. could easily be damaged

When installing in a rack

- When installing the receiver in a rack, use one of those listed on “Installing in a rack” (page 25).
- Make sure that the temperature of the rack does not exceed +45 °C (113 °F). Not doing so damages the inner components of the receiver and causes it to malfunction.
- Place the receiver as far down on the rack as possible.

Power specifications

- The product uses AC 120 V (60 Hz) power. Connect the product to an enough capacity power source.

Power

- Turning the power switch to OFF will turn the product OFF but it will not interrupt the flow of current. Connect the power cord through a power breaking device in one of the following ways in order to be able to easily switch it OFF.
 - Install the product near the electric outlet or breaker, and connect by the power plug.
 - Connect the product to a breaker panel with at least 3.0 mm (1/8 inches) of space between contacts. Use a breaker which can cut off power from all poles except the protective ground connection.

Static electricity

- Before installing the product, discharge yourself by touching a grounded metal object in order to avoid damage caused by static electricity buildup.

Tightening screws

- Tighten screws straight up. After tightening the screws, make visual confirmation that they are straight and well-tightened.
- Do not use impact screwdrivers or electric screwdrivers, as even the ones with clutches make it difficult to control the torque, and risk damaging the mounting unit.

Installation

Avoid subjecting the product to shocks

- Protect the product from strong hits or shocks. These may cause damage to the product.

LAN cable for connecting the antennas and extension receivers

- LAN cable is not included with this product.
Use a Cat 5 (or Cat 5e or Cat 6) straight network LAN cable. There is a maximum cable length depending on the connection method. See “Connections” (pages 30, 34) for details.

■ Installing in a rack

The receiver can be installed within a rack.

Use one of the following racks (sold separately) for installation.

EIA-standard product: EIA 19-inch rack, at least 450 mm (17-5/8 inches) long

1 Remove the rubber feet (x4) on the bottom of the receiver

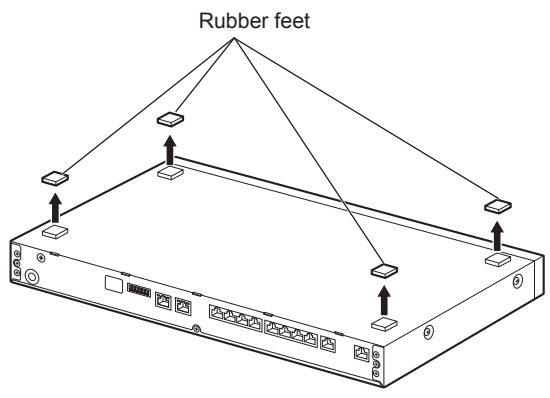

* The illustration shows WX-SR204DNP.

2 Use the included rack-bracket screws (x4) to attach the rackmount brackets to both sides of the receiver

- Rack-bracket screws torque: 0.88 N•m to 1.08 N•m (9.0 kgf•cm to 11.0 kgf•cm)

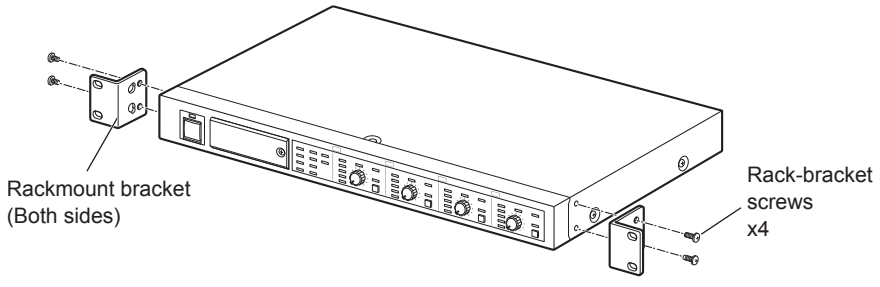

* The illustration shows WX-SR204DNP.

Installation

3 Install the receiver in the rack

Use rack-installation screws (x4) to securely fix the receiver.

- Rack-installation torque: 2.0 N•m to 2.4 N•m {20.5 kgf•cm to 24.5 kgf•cm}

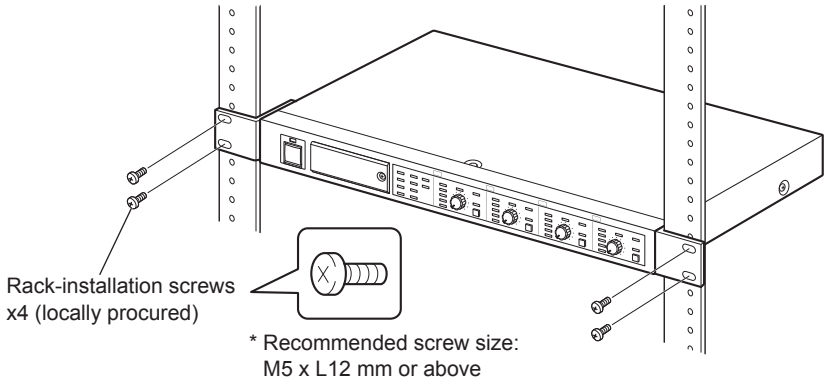

* The illustration shows WX-SR204DNP.

! Important

- Make sure that the temperature inside the rack does not exceed +45 °C (113 °F).
- Do not place the receiver near devices which diffuse large amounts of heat (eg: power amplifiers).
If it is absolutely necessary to do so, leave at least 1 U (44 mm (1-3/4 inches)) of free space between the receiver and the heat-diffusing device.
- When installing heat-sensitive devices in the same rack as the receiver, place them lower than the receiver itself.
- Install the rack at well-ventilated location. Ventilate the rack so that accumulated heat does not bring the internal temperature over +45 °C (113 °F).

Connections

■ Connecting to the Dante network

This product can be integrated into a system that utilizes the Dante network. It is possible to output mixed audio and the audio from the microphones of each channel to the Dante network.

Example of connection to a non-redundancy network

A non-redundancy network is a network that uses only a primary line. A network hub is installed at the center of the network, and consists of star connections.

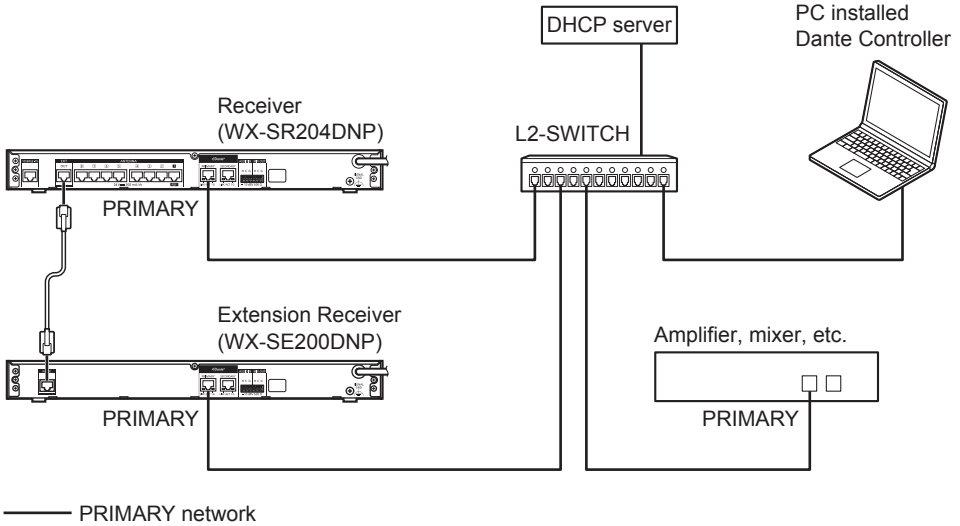

Connections

Example of connection to a redundancy network

A redundancy network is a network that uses a network with two lines, a primary line and a secondary line. Network hubs are installed at the center of each of the networks, and by making star connections, a redundancy network is achieved.

The use of a redundancy network means that even if a problem such as a broken line occurs in the primary line, the communications automatically switch over to the secondary line to prevent interruptions in sound.

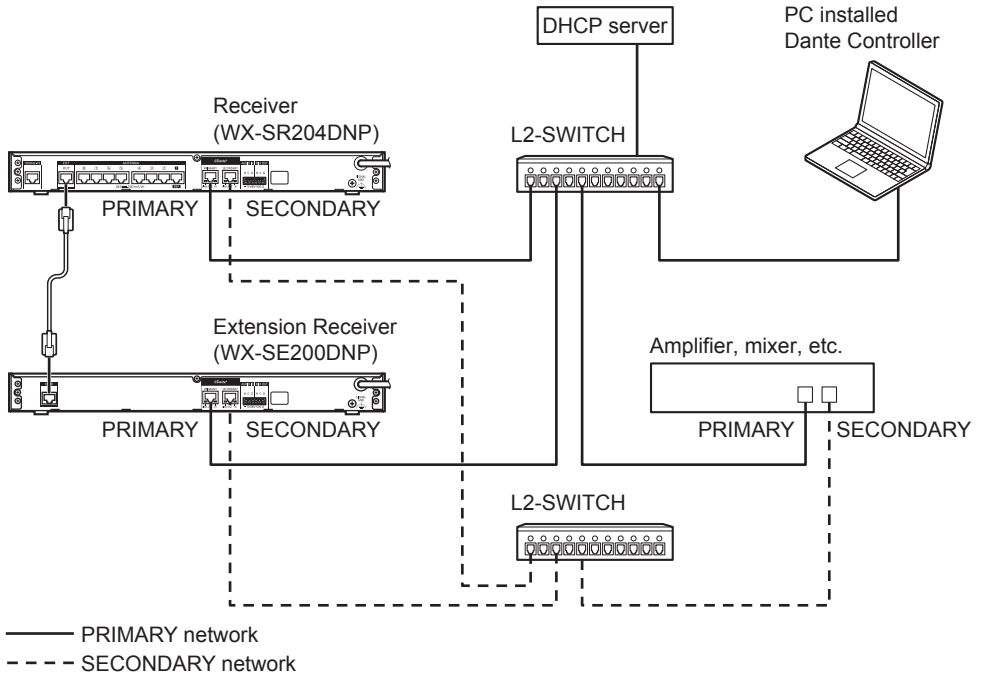



- For security reasons, the network used as the Dante network should be a local network that is not connected to the internet.
-



- You will need a PC fitted with a Dante Controller in order to enable the Dante connection.
 - Use a LAN cable that is Cat 5e, Cat 6, Cat 7 or better to connect in the Dante network.
 - Dante network settings and audio routing settings are made using Dante Controller. Refer to Audinate's website for more information about Dante Controller.
<http://www.audinate.com/>
 - For the L2-SWITCH, use one that is capable of the following functions and settings:
 - ① Gigabit packet transfer functionality
 - ② Diffserv (DSCP) QoS configuration functionality that has four strict priority queues
 - ③ Admin functionality for monitoring switch settings and statuses
 - ④ Functionality to turn off power saving modes such as EEE (Energy Efficient Ethernet), if equippedRefer to the switch manual for switch configuration and operation.
 - Start audio input and output only after the status of the system's clock has sufficiently stabilized.
 - The maximum length for the LAN cable (commercially available) is 100 m.
-

Connections

■ Connecting with antennas

Up to 8 wireless antennas can be connected at once.

The antenna connected to the [ANTENNA 1] connector will be used as the reference antenna for wireless synchronization. Always connect a reference antenna when choosing either “main system” or “sub-system” as the wireless synchronization setting (page 46).

1 Connect the “Wireless antenna connector” on the receiver to the “Wireless receiver connector” on the antenna via a LAN cable (page 24)

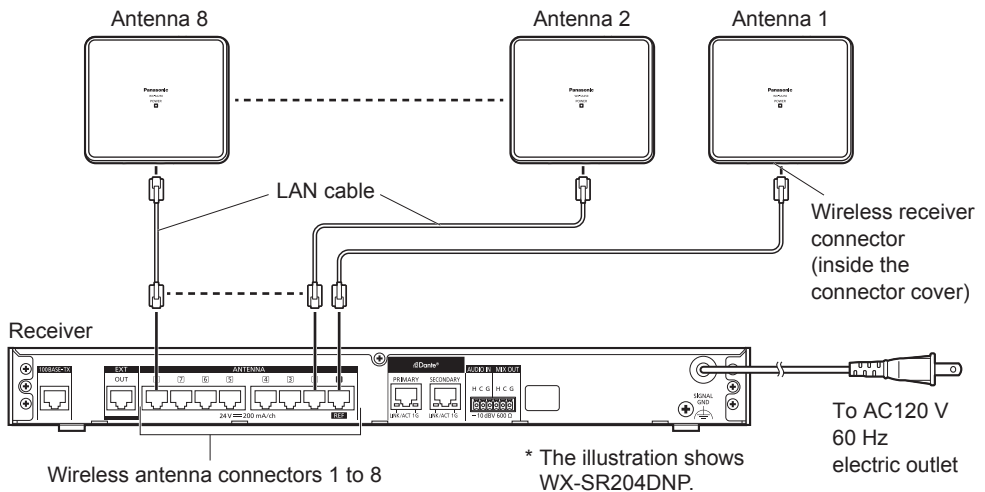

- The wireless antenna connectors for this product are the proprietary type. Do not connect any PoE devices (hubs or routers equipped with PoE). Doing so may cause malfunctions.
- Use a straight (non-crossover) LAN cable for the connection. Using a crossover LAN cable may cause the antenna to malfunction.
- A reference antenna (connected to [ANTENNA 1]) is necessary when the system is set as either main system or sub-system.



- Use a LAN cable shorter than 200 m (656 ft).

■ Connecting the Euroblock connector

The audio input and output connectors of the receiver use the removable Euroblock connector.

1 Connecting wires to the included Euroblock connector

Use a flat-head screwdriver to loosen the screws on the Euroblock connector. Remove a piece of coating from the wire to expose the conductor. Twist the conductor and insert it into the Euroblock connector. Finally, tighten the screws on the Euroblock connector.

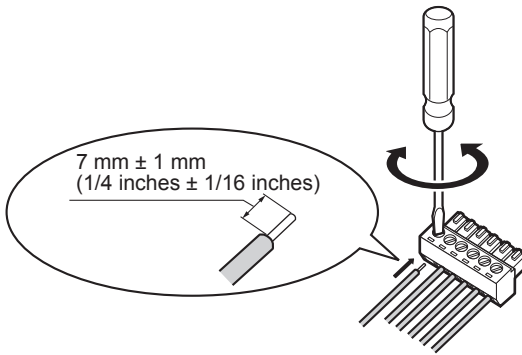

Cable specifics

- Recommended cable: AWG 16 to 28 (do not use soldered cables)
- Length of the coating to be removed: 7 mm ± 1 mm (1/4 inches ± 1/16 inches)
- Screw diameter: 2 mm (1/16 inches)
- Make sure that the wires are securely connected.

Connections

■ Connecting audio output

It is possible to mix the audio from the microphones of each channel and output this as an analog audio signal to the amplifier (or mixer).

Connect an external device such as an amplifier to the [MIX OUT] connector on the receiver.

1 Connect the wires to the included Euroblock connector

Connect the cables to the included Euroblock connector (6-pin) to connect to the [MIX OUT] connector of this product.

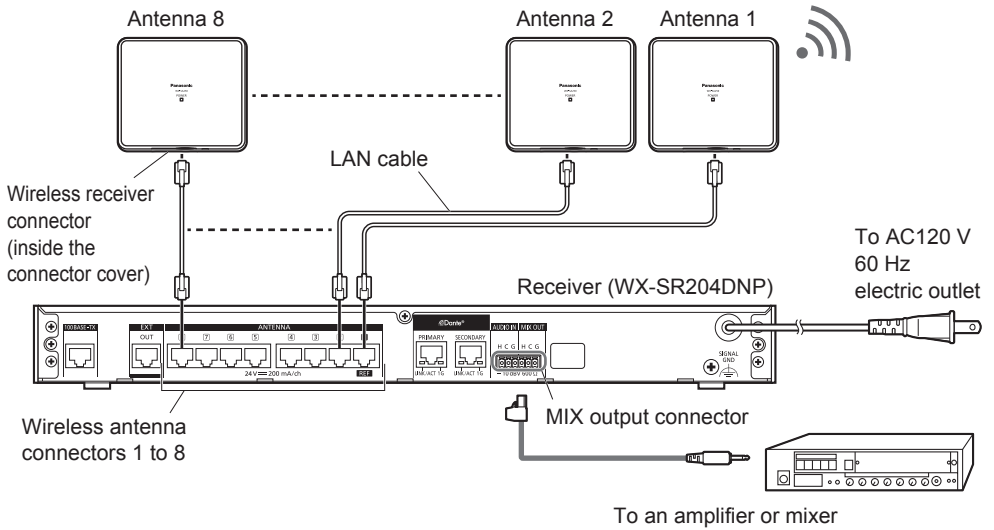

- Thoroughly connect the Euroblock connector to the receiver.

■ Connecting an extension receiver (WX-SR204DNP only)

You can add four channels (four microphones) to the number of channels (microphones) that can be used simultaneously by connecting one extension receiver to this product (WX-SR204DNP). Up to one extension receiver can be connected, and a maximum of eight channels (eight microphones) can be used simultaneously with the four-channel model WX-SR204DNP.

1 Connect this product and the extension receiver with a LAN cable (page 24)

Connect the [EXT OUT] connector on this product and the [RCVR IN] connector on the extension receiver with a LAN cable.

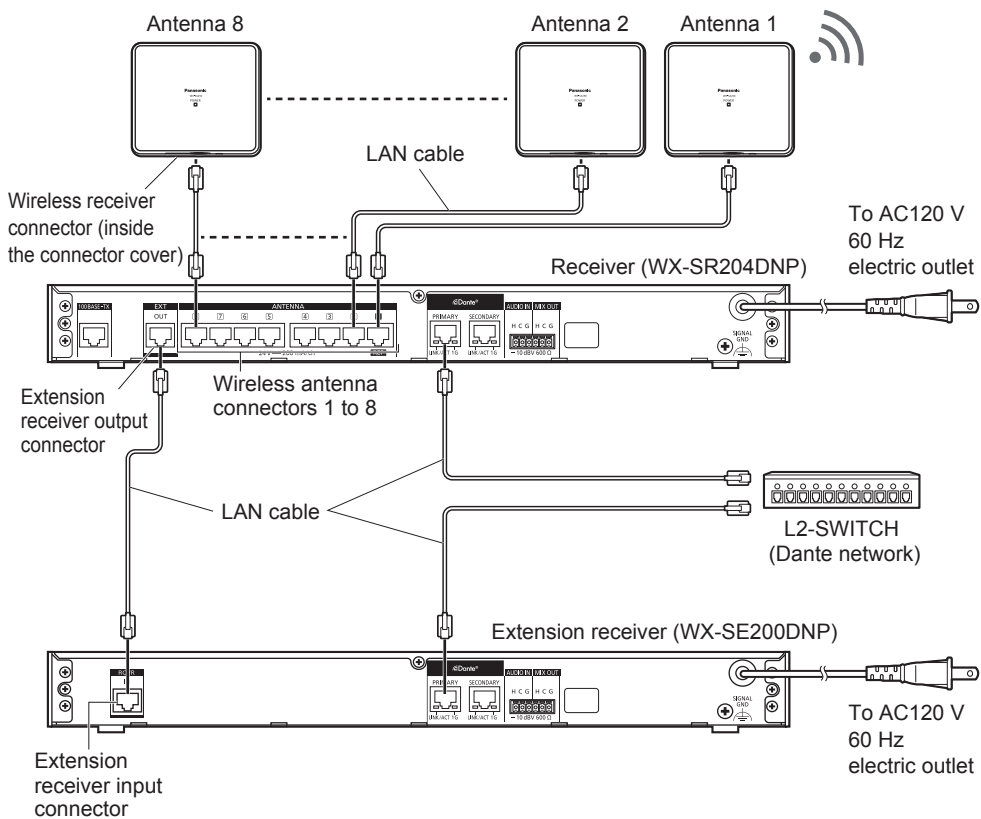

Connections



- The extension receiver output connector for this product is a proprietary type.
Do not connect any PoE devices (hubs or routers equipped with PoE).
Doing so may cause malfunctions.
 - Be sure to use a straight (non-crossover) LAN cable to connect between this product and the extension receiver. Connecting with a crossover LAN cable may cause the extension receiver to malfunction.
-



- Use a LAN cable no longer than 0.5 m (1.6 ft) for the connection between the receiver and the extension receiver.
 - When outputting audio from the microphones of each channel of this product and of extension receivers to the Dante network, connect both this product and the extension receivers with a Dante Network connector to the Dante network.
 - The audio of all channels can be mixed by using a cascade connection between this product and an extension receiver by connecting the [MIX OUT] connector to the [AUDIO IN] connector of the next extension receiver (or this product).
 - When connecting the mixing output of the audio input of the microphone of each channel of the extension receiver and the audio input to the [AUDIO IN] connector of extension receiver, use the [MIX OUT] connectors on the extension receiver.
-

■ Connecting to a PC for configuration/maintenance

Connect the [100BASE-TX] connector on the receiver to a PC installed the support software via a LAN cable Cat 5 (or Cat 5e or Cat 6) (locally procured).

Receiver (Rear)

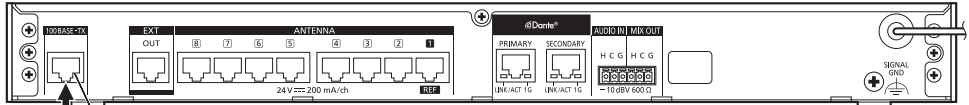

* The illustration shows WX-SR204DNP.

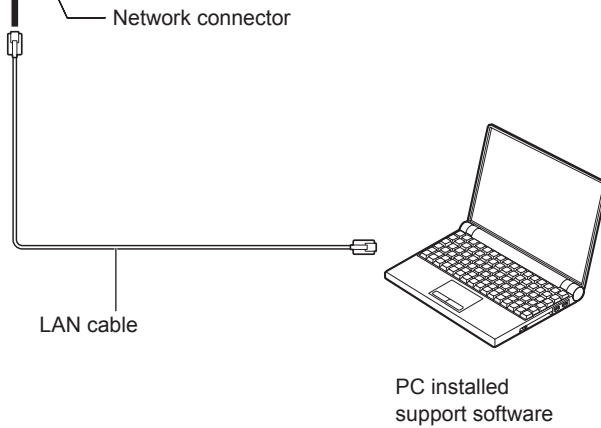

Connections

■ Connecting with microphones

Connect the [SET] connector of the microphone to the [SET] connector of the wireless receiver via a USB 2.0 cable (type A male to micro type B male; locally procured) and a conversion cable (micro type B male to type A female; locally procured).

This is necessary for the wired pairing of microphones to the receiver. Read “Wired pairing” (page 54) for details.

When connecting the cables, make sure that the conversion cable is attached to the wireless receiver. If you connect the cables otherwise, you will not be able to pair the microphone.

Refer to the microphone manual for specifics on the [SET] connector on the microphone.

Receiver



Connector for [SET]

* The illustration shows WX-SR204DNP. The switch cover is removed in this illustration.

Micro type B Male

WX-ST200P

WX-ST400P

Conversion cable (locally procured)

Type A Female

Micro type B Male

Type A Male

USB 2.0 cable (locally procured)

or

Connector for [SET]

* Use a USB host (OTG) cable as conversion cable.

Installing antennas

■ Before you start

This section describes some considerations regarding the placement and installation of antennas. Refer to the wireless antenna (WX-SA250P) manual for practical installation instructions.

■ Antenna wireless output level and placement

Antenna wireless output level (antenna field selection)

- The wireless output level of the antenna (antenna field selection) is set depending on the dimensions and structure of the building inside which the antenna is going to be placed. The antenna field selection is performed after installing the antenna, either by the receiver or by the configuration/maintenance PC. See page 44 for details.

Antenna field selection	Average wireless reach (microphone-coverage area of the antenna)	Average main system reference antenna wireless reach (coverage area between reference antennas)
Small	Radius about 8 m (26 ft)	Radius about 30 m (99 ft)
Medium	Radius about 15 m (49 ft) (factory default)	Radius about 40 m (131 ft)
Large	Radius about 30 m (99 ft)	Radius about 60 m (197 ft)
Max*	Radius about 40 m (131 ft)	

* Can only be set by a PC installed the support software

Installing antennas

Antenna field selection

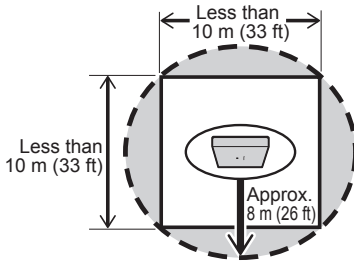

Coverage area of "Small"

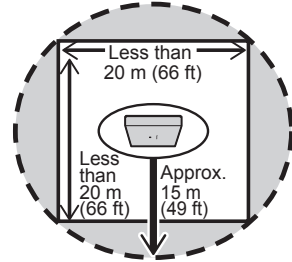

Coverage area of "Medium"

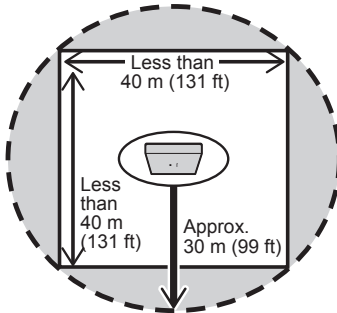

Coverage area of "Large"

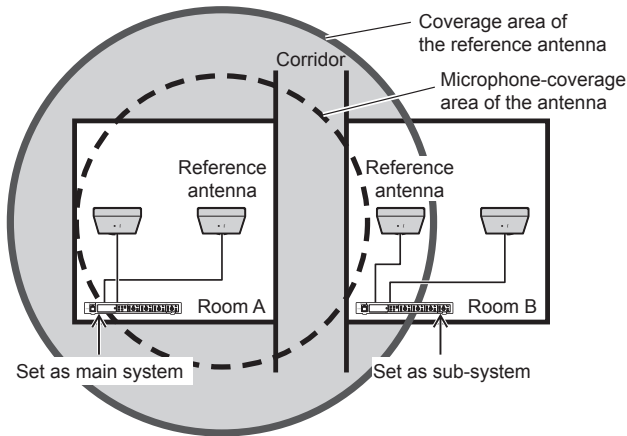

Example of coverage area of the reference antenna of the main system

Considerations on antenna placement (multiple antennas connected to the same receiver)

- The antennas should be placed in such a way as to cover the whole usage area of the microphones, divided by the circles (or other coverage area shapes) which represent the area covered by each antenna.
- By ensuring overlap between the areas covered by each antenna, the microphone will be able to switch antennas (hand-over).

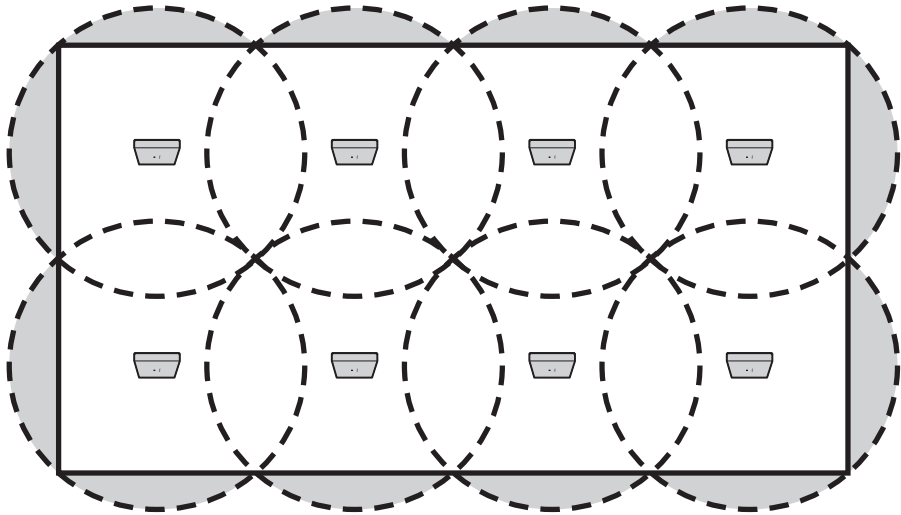

Ceiling installation
(as seen looking down from the ceiling)

Installing antennas

Wall installation

- Other than on the ceiling, antennas can also be installed on walls.
- The surface of the area covered by each antenna is approximately half as big when placed on a wall than when placed on the ceiling. Achieving the same coverage with wall installation as with ceiling installation requires the same amount of antennas to be installed on the opposite wall as well.

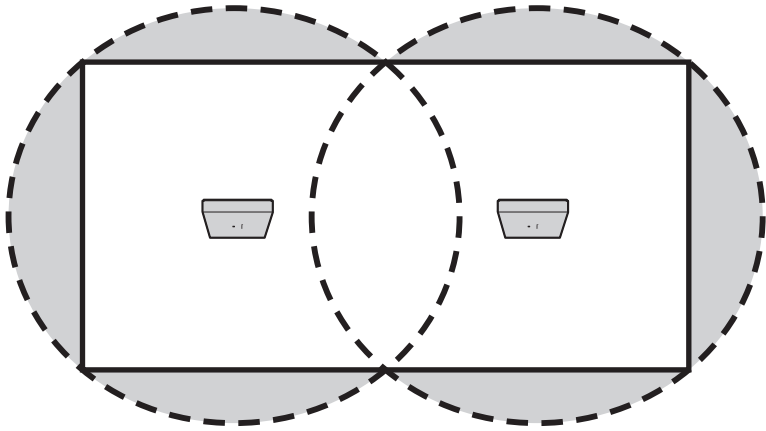

Ceiling installation

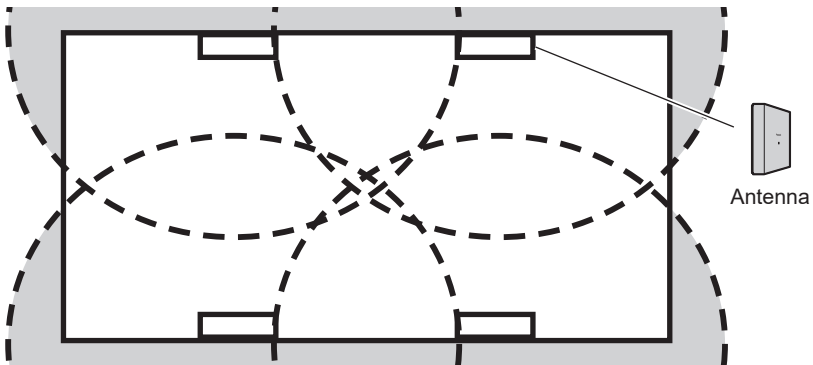

Wall installation

- Depending on the thickness and material of the wall, some radio waves may pass through it to the other side. When using multiple systems in adjacent rooms, depending on the thickness and material of the walls, it may be necessary to consider interference between the circular coverage areas of the antennas.

Microphone stand installation

- When installing the antennas on microphone stands, consider the same circular coverage areas as for ceiling installation.

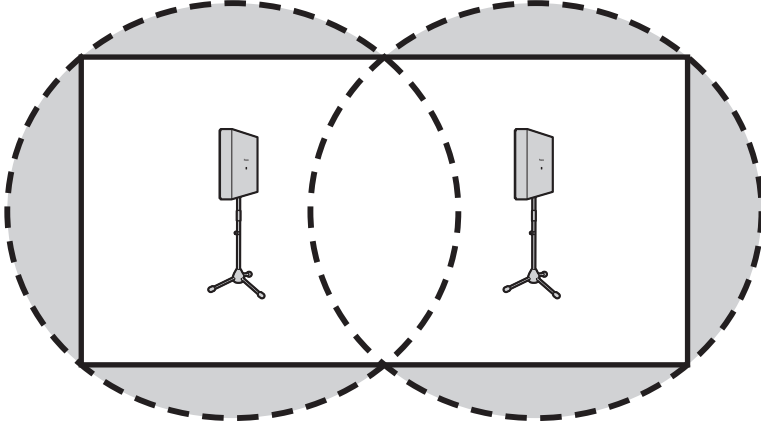

Microphone stand installation

Installing antennas

Multiple system operation

Wireless synchronization considerations

- When multiple systems will be used in the same room, wireless synchronization between the receiving systems is necessary to prevent limitations on the number of microphones that can be used and audio dropouts due to radio wave interference.

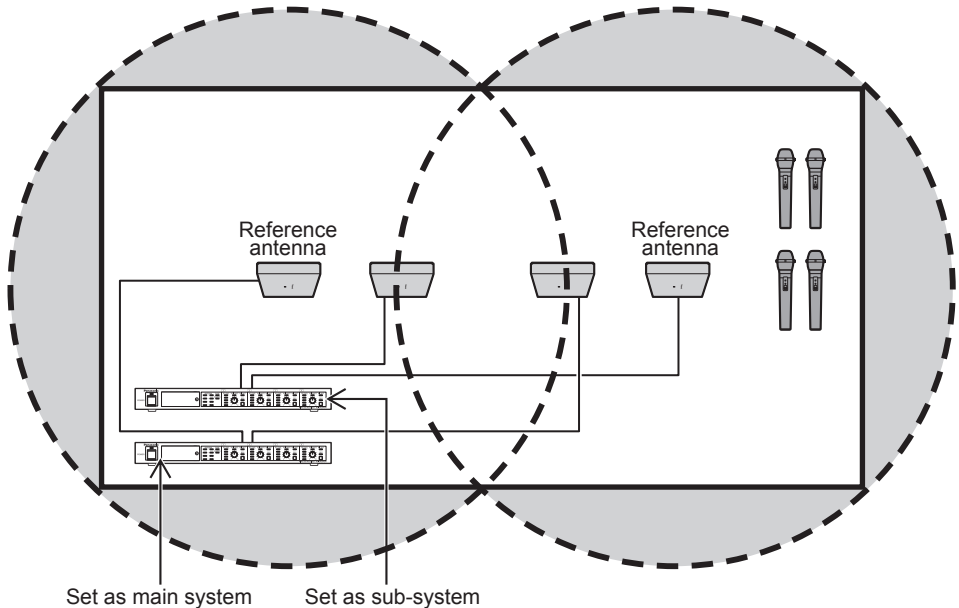

Example where wireless synchronization is necessary



- **Main system:**
The system (receiver) acting as the reference for the wireless synchronization (page 43)
- **Sub-system:**
The systems (receivers) synchronized to the main system when operating with wireless synchronization (page 43)
- **Reference antenna:**
The antenna connected to the [ANTENNA 1] connector on either the main system or a sub-system. The antenna needed to synchronize the system with other systems. (page 43)

- When performing wireless synchronization, one system (receiver) must be set as main system which will become the reference for the synchronization of all the other systems that are set as sub-systems.
- The wireless synchronization is performed when the reference antenna (the antenna connected to the [ANTENNA 1] connector) of the main system is detected by the reference antenna of the sub-systems.
- Place the reference antenna of the main system so as to have all other reference antennas within its range, choosing the antenna field so as to make its coverage area resemble that on page 37.
- Choose the antenna field and placement of the reference antenna of sub-systems and all other antennas as shown on page 39 in order to avoid interference with other systems.



- When a large number of systems will be installed in the same room or adjacent rooms, set a small field selection and place the antennas in such a way as to cover the whole usage area by dividing it into circles representing the coverage areas (or squares representing the corresponding coverage areas) with antennas at the center.
- When a large number of systems will be installed in the same room or adjacent rooms, make sure the sum total for the total number of antennas and total number of microphones does not exceed the following condition.
 $2 \times n + m < 31$
 n: Number of antennas
 m: Number of microphones

Example of when same room: Up to 8 microphones

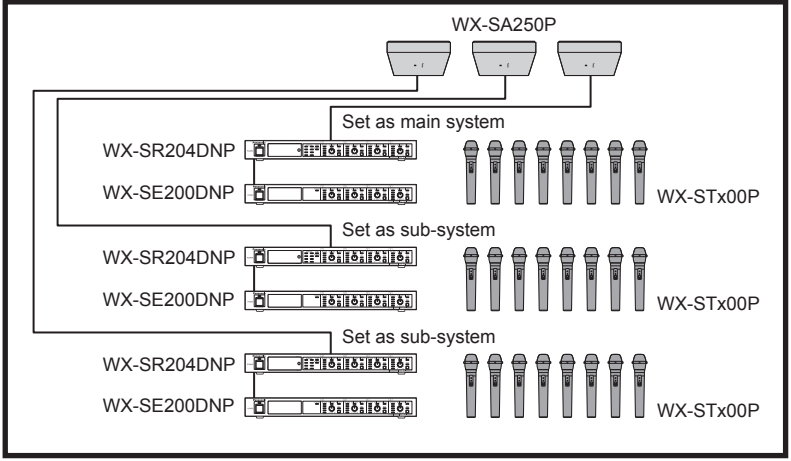

Settings

■ Antenna field selection

Set the wireless output level of the antennas through the configuration switches No.1 and No.2, or alternatively set it individually by the configuration/maintenance PC. Choose the most suitable wireless output level of the antenna (antenna field selection) according to the usage environment.

Changing the antenna field selection to “Small / Medium / Large” will apply that setting to all antennas connected to the receiver.

To change the settings for individual antennas, set the switch to [Individual setting] and configure the field selection through a PC installed the support software.

Receiver

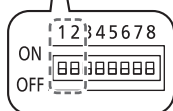
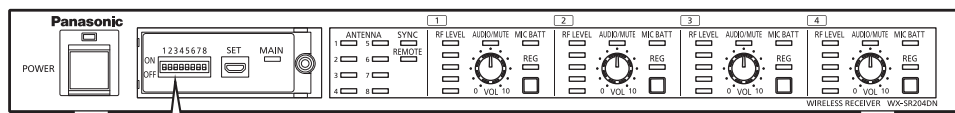

Configuration switches

* The illustration shows WX-SR204DNP.
The switch cover is removed in this illustration.

Configuration switches numbers		Antenna field selection	Average wireless reach (microphone-coverage area of the antenna)*	Average main system reference antenna wireless reach (coverage area)
No.1	No.2			
OFF	OFF	Small	Radius about 8 m (26 ft)	Radius about 30 m (99 ft)
OFF	ON	Medium (factory default)	Radius about 15 m (49 ft)	Radius about 40 m (131 ft)
ON	OFF	Large	Radius about 30 m (99 ft)	Radius about 60 m (197 ft)
ON	ON	Individual setting	-	-

* These are the average ranges for antenna-microphone wireless coverage and intra-antenna coverage between reference antennas for wireless synchronization. See “Wireless synchronization settings” (page 46) for details.



- Changes in the configuration switches are applied during the start-up of the receiver. If you have performed any changes while the receiver was ON, turn the power switch OFF and ON again to restart the product.



- Too strong of a wireless output level may result in wireless interference. Should that happen, lower the wireless output level (antenna field selection) as much as is possible without causing the audio dropouts within the usage area of the microphone.
 - When the antenna field selection is set to “Individual setting”, the wireless output level of each antenna can be set individually by the configuration/maintenance PC. Refer to the support software manual for further details.
-

Settings

■ Wireless synchronization settings

Enabling wireless synchronization allows to reduce interference from other 1.9 GHz digital wireless systems when using multiple systems (receivers) installed on the same floor or otherwise in the vicinity of each other.

1 When enabling wireless synchronization, choose the receiver which will act as main system

Example: Wireless synchronization between several systems (receivers) in the same room

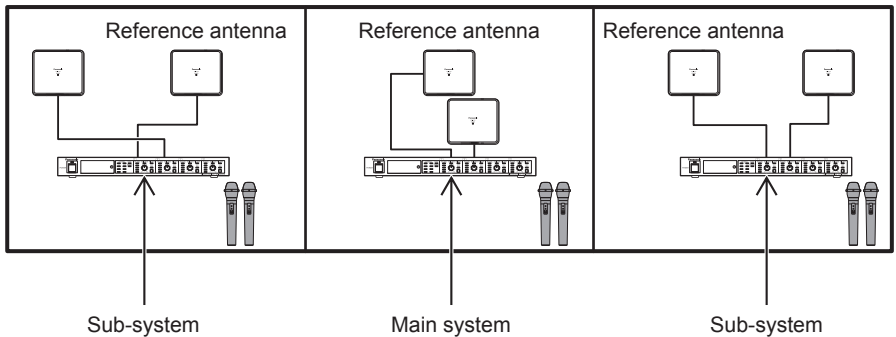

Change the wireless synchronization setting of the system (receiver) in the central room to “main system” to act as the main system.

For all the other systems (receivers) which you want to synchronize, configure the wireless synchronization option to “sub-system” to act as sub-systems.

The reference antennas of the sub-systems must be placed within range of the reference antenna of the main system. Also read “Installing antennas” (page 37) and “Antenna field selection” (page 44) about the average wireless reach of the antennas.

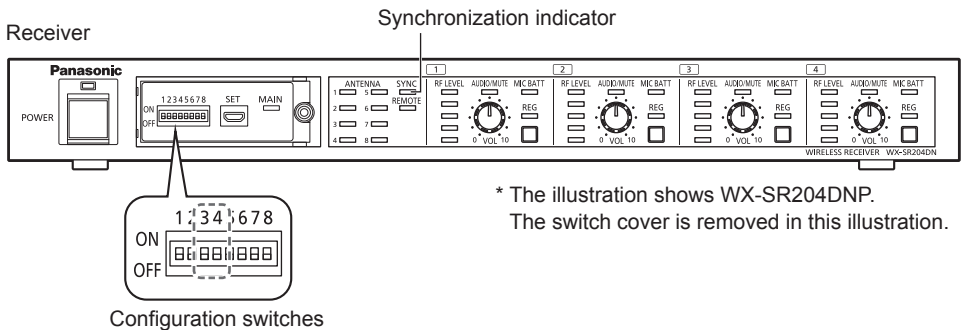

Configuration switches numbers		Wireless synchronization settings
No.3	No.4	
OFF	OFF	Stand-alone system (no wireless synchronization) (factory default)
OFF	ON	Stand-alone system (no wireless synchronization)
ON	OFF	Sub-system (use wireless synchronization)
ON	ON	Main system



Important

- Changes in the configuration switches are applied during the start-up of the receiver. If you have performed any changes while the receiver was ON, turn the power switch OFF and ON again to restart the product.
- Wireless synchronization is not necessary if the wireless system uses a single receiver and there is no DECT system on the same floor or in the vicinity. Use the receiver as a stand-alone system.
- When wireless synchronization is enabled, the antenna connected to the [ANTENNA 1] connector on a receiver becomes the reference antenna for that system (receiver).
- The reference antenna of the main system will be used as the reference for wireless synchronization with other systems. When there is no antenna connected to the [ANTENNA 1] connector on a receiver, that receiver will operate in stand-alone mode and will not be able to perform wireless synchronization with other systems.
- The reference antenna of the sub-systems will be used for detecting main system. When a system set to “sub-system” is turned ON, it will search for main systems within the range of its reference antenna, and, if it finds main system, it will start wireless synchronization and will try to stay synchronized as long as possible. When a system set to “sub-system” is turned ON and cannot find a main system within its range, it will operate in stand-alone mode and will not perform wireless synchronization. Also, if there is no antenna connected to the [ANTENNA 1] connector on a receiver, that receiver will operate in stand-alone mode and will not be able to perform wireless synchronization with other systems.
- When there are multiple sub systems, set the antenna field selection for the reference antenna of the main system in reference to the coverage areas on page 42 so that it covers the reference antennas of all sub systems.

Settings

2 Wireless synchronization between systems (receivers)

Perform Wireless synchronization after installing and connecting the antennas and receivers.

Start with the power switch of all receivers set to OFF, then perform the following steps.

- ① Turn ON the power switch of the receiver set to main system.
- ② Turn ON the power switch of the receivers set to sub-systems.

The reference antenna of the sub-systems will automatically search for the reference antenna of the main system and start wireless synchronization.

When enabling wireless synchronization, make sure to power the main system before the sub-systems, as the reference antennas of the sub-systems will only search for the reference antenna of the main system during start-up.

When performing wireless synchronization between systems (receivers), turn ON the main system before turning ON the sub-systems.

[SYNC] indicator and [MAIN] indicator on the receiver

Synchronization indicator	Main indicator	Wireless synchronization settings on the system	Synchronization status with the main system
On	On	Main system	-
On	Off	Sub-system	Synchronized
Blinking	Off	Sub-system	Not synchronized
Off	Off	Stand-alone system	-



- When synchronization cannot be established or is lost, the audio may become more likely to dropout.
If this happens, turn the power switch of the sub-system receivers to OFF and then to ON again to restart them. Set the wireless output level of the receivers based on the details on “Antenna field selection” (page 44) and on the following points.
 - Choose the wireless output level (antenna field selection) of the reference antenna of the main system so as to have the reference antennas of all sub-systems within its range, based on the coverage areas described on page 37. Choose the wireless output level (antenna field selection) of all other antennas to cover the range within which they will operate.
 - When enabling wireless synchronization on multiple systems, perform the configuration described above on each individual system.
- When dividing a large area into multiple rooms with partitions etc., place at least one antenna for each block delimited by partitions.
- If you do not need to use wireless synchronization, set the configuration switch No.3 and No.4 of the receiver to OFF (stand-alone mode). (the factory defaults are OFF for No. 3 and No.4.)

Settings

Microphone battery settings

Select the type of battery inside the microphone in use through the configuration switch No.5.

Make sure to properly configure the battery type in order to correctly assess the remaining battery level of the microphone (page 58).

Receiver

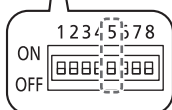
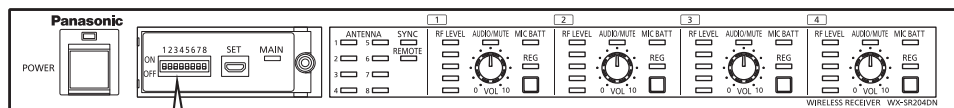

Configuration switches

* The illustration shows WX-SR204DNP.
The switch cover is removed in this illustration.

Configuration switches numbers	Microphone battery settings
No.5	
OFF	Ni-MH battery (factory default)
ON	Alkaline dry-cell battery



- Changes in the configuration switches are applied during the start-up of the receiver. If you have performed any changes while the receiver was ON, turn the power switch OFF and ON again to restart the product.



- The microphone battery type setting on the receiver applies to all microphones paired with it, and cannot be changed individually.
- Read “Confirm the remaining battery level of the microphone” (page 58) for more details on the remaining battery level indication.

Microphone audio settings

Select the audio mode for the microphone in use through the configuration switch No.6. Unless otherwise required, use “standard” mode.

“Standard”: The ideal setting for speech, with adjustments in the high-frequencies of the microphone audio.

“High-grade”: A setting which prioritizes audio quality. However, it has a longer audio lag than the “standard” mode.

Receiver

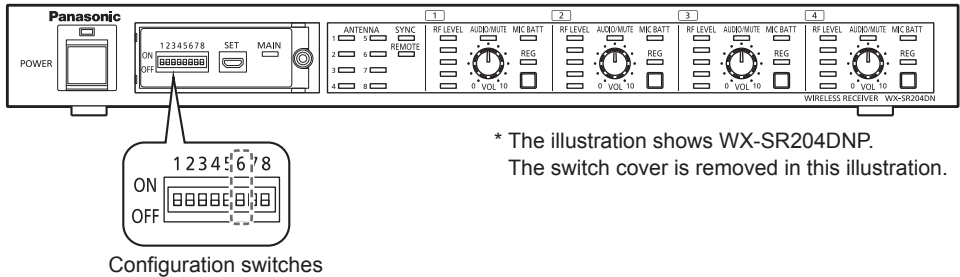

Configuration switches numbers	Microphone audio settings
No.6	
OFF	Standard (factory default)
ON	High-grade



- Changes in the configuration switches are applied during the start-up of the receiver. If you have performed any changes while the receiver was ON, turn the power switch OFF and ON again to restart the product.



- The microphone audio type setting on the wireless receiver applies to all microphones paired with it, and cannot be changed individually.

Pairing

The microphone and the receiver must be paired to each other in order to establish a connection.

Perform pairing when using a microphone which has not yet been paired to the receiver or when a registration error occurs.

The maximum number of microphones which can be paired to a receiver and the maximum number of microphones which can be used simultaneously is as follows.

When the maximum number of pairable microphones is exceeded, the newest microphone will overwrite the oldest one.

Receiver	Maximum number of pairable microphones	Maximum number of simultaneously usable microphones
WX-SR202DNP	6 per channel	2 (1 per channel)
WX-SR204DNP	6 per channel	4 (1 per channel)

Refer to the microphone manual for further details on pairing devices.



- Saving the pairing information for a paired microphone takes approximately 10 seconds. Do not turn OFF the receiver immediately (within approximately 10 seconds) after pairing a microphone. Pairing cannot be completed if power is turned OFF.

■ Wireless pairing

Pair the devices through a wireless connection between a microphone and a wireless antenna. Perform the pairing within the connection range of the wireless antenna connected to the receiver.

1 Remove the battery cover of the microphone

Refer to the microphone manual for further details.

2 Set the receiver to pairing mode

Make sure that the [POWER] indicator on the receiver lights green, then press for at least two seconds the [REG] button of the channel to which you want to pair a microphone. When the wireless receiver is in pairing mode, the [REG] indicator of the channel whose [REG] button has been pressed will blink orange. Pairing mode lasts for 30 seconds, so pair the microphone within this time.

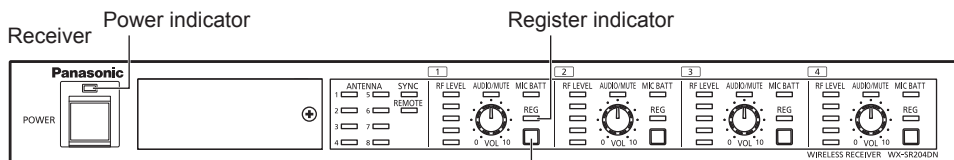

* The illustration shows WX-SR204DNP.

3 Pair the microphone

Keep the [REG] button on a turned ON microphone pressed for at least two seconds to start pairing it (the microphone [PWR] indicator will blink orange).

If pairing is completed successfully, the [PWR] indicator on the microphone will switch to the normal status according to the remaining battery level (green, orange, or red), and the [REG] indicator on the paired channel on the receiver lights green for one second and goes off.

- If pairing could not be completed successfully, the [PWR] indicator on the microphone blinks red. In that event, place the microphone as close as possible to the antenna and try pairing it again. (Pairing may fail if the microphone is too far away from the antenna or under bad connection conditions.)

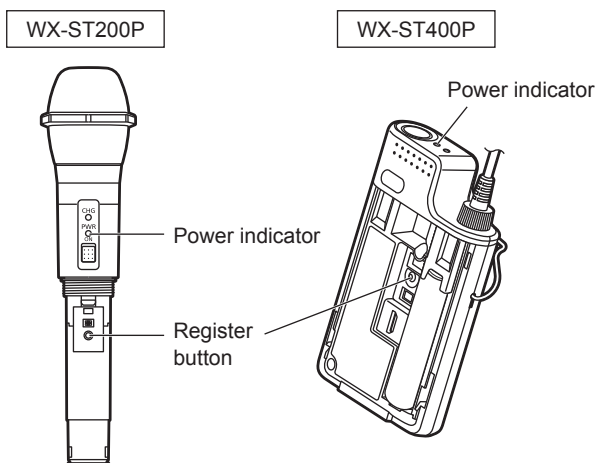

4 Place the battery cover back onto the microphone

Refer to the microphone manual for further details.



- The [REG] button is invalid if the channel to which microphone is paired and if that microphone is in use. Turn the currently paired microphone power OFF, then you can pair a different microphone to the channel that is already in use.
- You cannot use pairing mode for multiple channels simultaneously.
- When a channel on the receiver is in pairing mode, all other channels can still be used as normal.
- Paired microphones can be removed from the configuration/maintenance PC installed the support software. Refer to the support software manual for further details.

Pairing

■ Wired pairing

Pair a microphone to the receiver via a wired connection.

The wired connection uses a conversion cable (micro type B male to type A female; locally procured) and a USB 2.0 cable (type A male to micro type B male; locally procured).

* Use a USB host (OTG) cable as conversion cable.

1 Remove the battery cover of the microphone

Refer to the microphone manual for further details.

2 Connect the microphone to the receiver

Connect the [SET] connector of the microphone to the [SET] connector of the receiver via a USB 2.0 cable (type A male to micro type B male; locally procured) and a conversion cable (micro type B male to type A female; locally procured).

When connecting the cables, make sure that the conversion cable is attached to the receiver. If you connect the cables otherwise, you will not be able to pair the microphone.

Read “Connecting with microphones” (page 36) for details on the connection method.

3 Set the power switch on the microphone to ON

If the microphone is currently OFF, turn the power switch to ON. When the microphone and the receiver are connected via cable, the microphone stops transmitting audio.

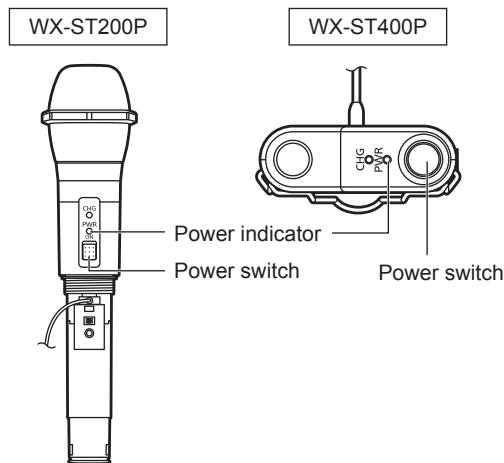

4 Pair the microphone to the receiver

Make sure that the [POWER] indicator on the receiver lights green, then press for at least two seconds the [REG] button of the channel to which you want to pair a microphone. Both the microphone and the receiver will enter pairing mode and pairing will start. During pairing mode, the [PWR] indicator on the microphone and the [REG] indicator of the channel whose [REG] button has been pressed on the receiver will blink orange.

If pairing is completed successfully, the [PWR] indicator on the microphone switches to the normal status according to the remaining battery level (green, orange, or red), and the [REG] indicator on the paired channel on the receiver lights green for one second and then goes off.

- If pairing could not be completed successfully, the [PWR] indicator on the microphone will blink red.

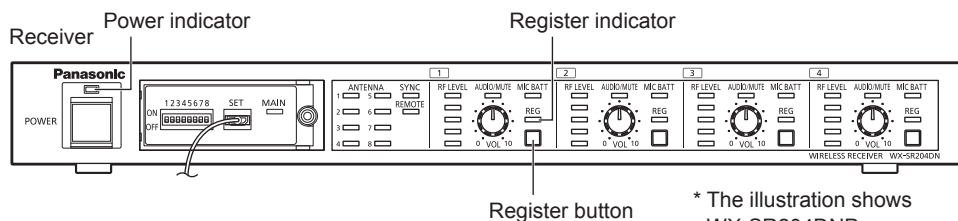

* The illustration shows WX-SR204DNP. The switch cover is removed in this illustration.

5 Unplug the microphone from the receiver

Unplug the cables connecting the microphone to the receiver.

If pairing has been completed successfully, the microphone starts transmitting audio.

6 Place the battery cover back onto the microphone

Refer to the microphone manual for further details.



- The [REG] button is invalid if the channel to which microphone is paired and if that microphone is in use. Turn the currently paired microphone power OFF, then you can pair a different microphone to the channel that is already in use.
- When a channel on the receiver is in pairing mode, all other channels can still be used as normal.
- Paired microphones can be removed from the configuration/maintenance PC installed the support software. Refer to the support software manual for further details.

How to use

■ Operation

Follow the steps below to operate the product.

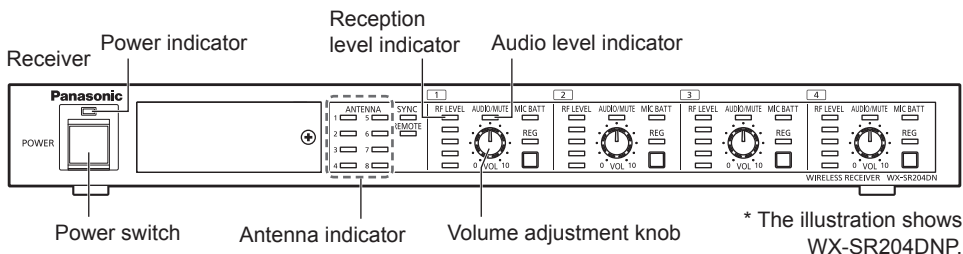

1 Turn ON the receiver

Turn the power switch of the receiver to ON.

- The [POWER] indicator on the receiver lights green.
- During the start-up process, the [ANTENNA] indicators change as shown in the figure below. All [ANTENNA] indicators light in the beginning, and they gradually go off as start-up progresses. Once start-up is completed, all they go off. After start-up, they will show the connection status of their relative antennas.

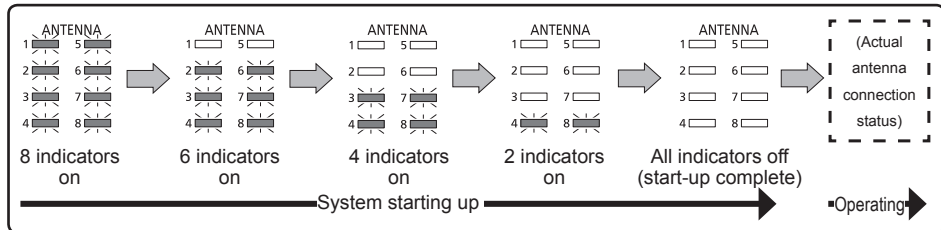

- See the table on “System start-up time” (page 16) for average start-up times.

2 Turn ON the microphone

Turn the power switch of the microphone to ON.

- The [RF LEVEL] indicator of the channel to which the microphone is paired lights on.
- The [AUDIO] indicator lights on when audio is input to the microphone.

3 Adjust the microphone volume

Adjust the volume adjustment knob.

■ Confirm the signal reception level

You can confirm the signal reception status.

Shows the reception level of the microphone signal on each channel in five increments.

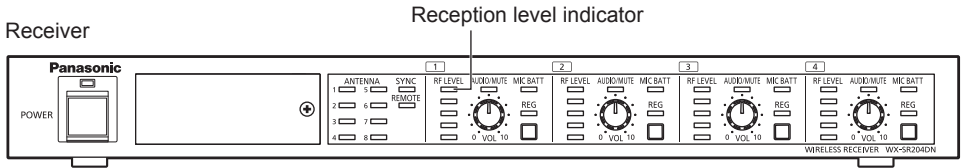

* The illustration shows WX-SR204DNP.

[RF LEVEL] indicator display

Indicator	Status
On (5 green lines)	Level 5 (Max.)
On (4 green lines)	Level 4
On (3 green lines)	Level 3
On (2 green lines)	Level 2
On (1 green lines)	Level 1 (Min.)
All indicators off	No paired microphone, or no signal from the paired microphones
On (1 to 5 red lines)	Reception error



- Installing the wireless antenna and selecting the antenna field in such a way that the receiver always shows at least three green [RF LEVEL] lines (level 3) within its usage area will ensure stable operation.

How to use

■ Confirm the remaining battery level of the microphone

The [MIC BATT] indicator shows the battery level of the microphones on each channel in three increments. (The indicator will stay off if there is no battery information from the microphone)

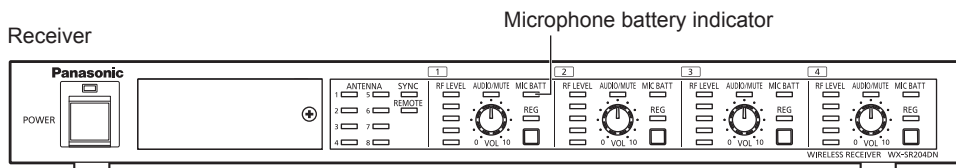

* The illustration shows WX-SR204DNP.

[MIC BATT] indicator display

Indicator	Status
On (green)	More than 1 hour
On (orange)	Less than 1 hour
On (red)	Battery almost depleted*
Off	No data (not in call)

* Replace the batteries, or, if they are rechargeable, recharge them.



- If the battery information signal is lost, the [MIC BATT] indicator goes off, but it lights on again as soon as the signal is restored.
- The battery life depends on many variables, such as the battery manufacturer, the battery type, and the temperature within with the batteries are used.
- The indication of the remaining battery level will change according to the microphone battery type (either alkaline or Ni-MH) selected in “Microphone battery settings” (page 50).
- Setting the battery type switch to the wrong position will not interfere with the operation of the microphone, but it may result in the orange and red indicators lighting on for too long or too short, displaying an incorrect reading of the remaining battery level.

■ Confirm the paired microphones

1 Set the receiver to pairing confirmation mode

Make sure that the [POWER] indicator on the receiver lights green, and shortly press the [REG] button once on a channel which you choose to check among from the channels communicating with microphones. Then the receiver enters the pairing confirmation mode (the [REG] indicator turns green and orange alternately for five seconds).

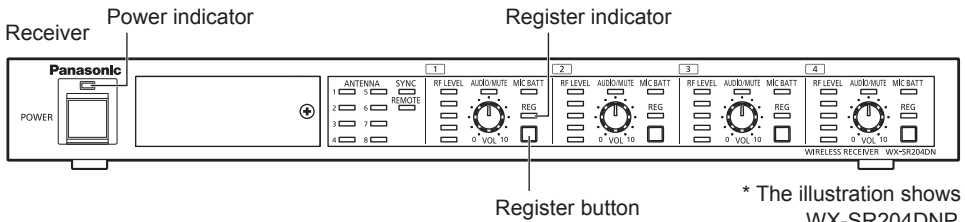

2 Check the [PWR] indicator on the microphone

While the receiver is in pairing confirmation mode, the [PWR] indicators of the powered-on microphones paired with the channel which is in pairing confirmation mode will turn green and orange alternately. This allows to confirm the channel/microphone pairings.

The pairing confirmation mode lasts for five seconds on both the microphone and the receiver, after which both will go back to their normal operation mode.

WX-ST200P

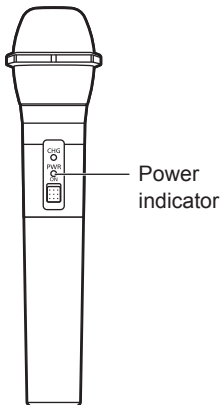

WX-ST400P

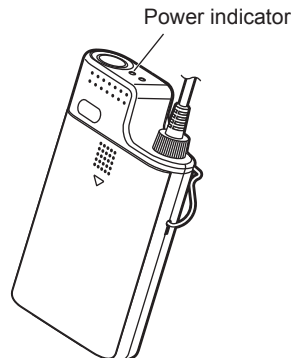

How to use



- Pairing confirmation is possible for the channels communicating with microphone (the channel on which the [RF LEVEL] indicator has at least one line lit). Pressing the [REG] button on a channel with no microphones communication will do nothing.
 - The pairing confirmation can also be performed from the microphone. The microphone audio will keep on transmitting during pairing confirmation. Also refer to the microphone manual.
 - When the [REG] indicator on the receiver blinks red during pairing confirmation mode, there is no microphone paired with that channel. Perform the steps described in “Pairing” (page 52).
-

Support software

Connect the receiver to the configuration/maintenance PC installed the support software to configure the 1.9 GHz digital wireless microphone system and monitor its status.

The functions of the support software are as follows. Refer to the support software manual for further details.



- Some of the functions of this system cannot be configured without the support software. Refer to a retailer for information on obtaining the support software.

Category	Function		Requires support software
Status monitoring	Receiver status indicator	Shows the connection status and synchronization status of the system	
	Antenna status indicator	Shows the status of connected antennas and their selected antenna field.	
	Microphone status indicator	Shows information on paired microphones, their remaining battery level, their sensitivity, and their LCF settings.	
Configuration	Pairing mode	Sets the receiver to microphone-pairing mode	
	Pairing confirmation	Confirms the microphones connected to the receiver	
	Delete pairings	Delete microphone-receiver pairings.	●
	Name registration	Edits names for receivers, microphones, and antennas.	●
	Select Field	Allows to select antenna fields for individual antennas.	(*)
	Stand-by	Sets the delay between the microphone being turned OFF and the microphone entering stand-by.	●
	Network settings	Sets the IP address, subnet mask, default gateway, and port of the receiver.	●
	Add/edit users	Adds users and sets their permissions to use system (receiver).	●
	Add/edit receivers	Register receivers connected to the support software and shows their settings.	●
Add/edit groups	Sets groups for receivers.	●	

Support software

Category	Function		Requires support software
Maintenance	Slot Monitor	Monitors the use of wireless resources on the selected antenna.	●
	Simple Spectrum Analyzer	Monitors the frequency spectrum near 1.9 GHz on the selected antenna.	●
	Walk Test	Monitors the reception signal strength and the history of connected antennas on the selected microphone.	●
	Log	Displays the operation log saved onto the receiver.	●
	Update	Upgrades the versions of receiver, extension receiver, and antennas.	●

* Cannot be set individually with only the receiver

Dimensions

Unit: mm (inch)

WX-SR202DNP

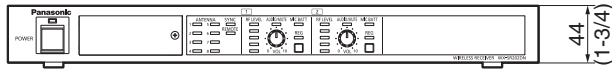
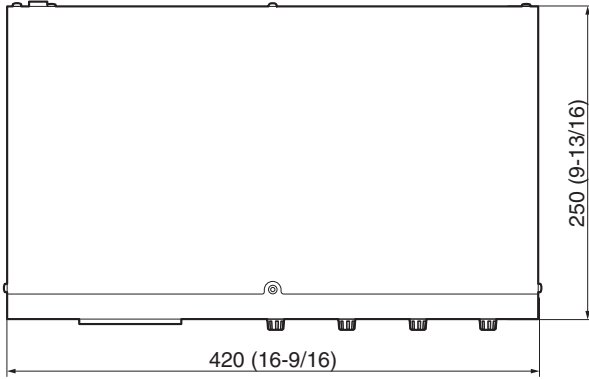

WX-SR204DNP



Troubleshooting

Please check the common problems listed in this table before seeking professional help.

If none of the tips provided here help, if you are dealing with a problem not listed here, or if you are otherwise uncertain, contact your retailer for more information.

Phenomenon	Cause/measure	Reference page
The product does not turn ON	<ul style="list-style-type: none"> Is the power plug properly inserted into a power outlet? <ul style="list-style-type: none"> ➔ Make sure that it is properly connected. 	21, 30, 32, 33
No audio is being output	<ul style="list-style-type: none"> Is the LAN cable (page 24) properly plugged in? <ul style="list-style-type: none"> ➔ Connect the cable to a wireless antenna connector 	21, 30, 32, 33
	<ul style="list-style-type: none"> Is the output cable properly connected to the output device? <ul style="list-style-type: none"> ➔ Connect the output cable to the output device. 	21, 32
	<ul style="list-style-type: none"> Has the LAN cable become disconnected from the Dante Network connector? <ul style="list-style-type: none"> ➔ Check whether the LAN cable is connected to the Dante Network connector. 	21, 27, 28
	<ul style="list-style-type: none"> Is the [POWER] switch set to ON? <ul style="list-style-type: none"> ➔ Set the [POWER] switch to the ON position. 	17, 56
	<ul style="list-style-type: none"> Is the [VOL] adjustment knob set to a value higher than [0]? <ul style="list-style-type: none"> ➔ Adjust the volume with the dedicated knob. 	19, 56
I cannot pair microphones	<ul style="list-style-type: none"> Is the LAN cable properly inserted? <ul style="list-style-type: none"> ➔ Connect the cable to a wireless antenna connector. 	21, 30, 32
	<ul style="list-style-type: none"> Are there other microphones in use? <ul style="list-style-type: none"> ➔ Stop using the other microphones before pairing a new one. 	53, 55
	<ul style="list-style-type: none"> Are the batteries in the microphone exhausted? <ul style="list-style-type: none"> ➔ If they are, replace them (if they are non-rechargeable, alkaline batteries) or charge them (if they are rechargeable batteries) before pairing. 	52
The [ANTENNA] indicator blinks red and green alternately	<ul style="list-style-type: none"> The firmware version of the antenna needs to be upgraded. <ul style="list-style-type: none"> ➔ Contact a retailer. 	18

Specifications

Power		AC120 V 60 Hz
Power consumption		58 W
Frequency response		50 Hz to 15 kHz
Wireless antenna connectors	Maximum connections	8
	Connector	RJ-45
	Compatible cables	Cat 5, Cat 5e, or Cat 6 straight (non-crossover) LAN cable
Extension receiver output connector	No. of connectors	0 (WX-SR202DNP) 1 (WX-SR204DNP)
	Connector	RJ-45
	Compatible cables	Cat 5, Cat 5e, or Cat 6 straight (non-crossover) LAN cable
External input connector	Connector	Euroblock connector
	Input characteristic	-10 dBV equilibrium 600 Ω
Mix output connector	Connector	Euroblock connector
	Output characteristic	-10 dBV equilibrium 600 Ω
	S/N	64 dB or more
Dante Primary connector	Connector	RJ-45
	Connection network	Dante network
	Output type	ch1/ch2/Mix (WX-SR202DNP) ch1/ch2/ch3/ch4/Mix (WX-SR204DNP)
	Indicators	LINK/ACT (Status), 1G (Speed)
Dante Secondary connector	Connector	RJ-45
	Connection network	Dante network
	Output type	ch1/ch2/Mix (WX-SR202DNP) ch1/ch2/ch3/ch4/Mix (WX-SR204DNP)
	Indicators	LINK/ACT (Status), 1G (Speed)

Specifications

Network connector	Connector	RJ-45
	Transmission method	100BASE-TX
Connector for [SET]	Connector	USB micro type B
Display (indicators)	Common	Power, Antennas 1 to 8, Sync, Main, Remote
	Per-channel	RF level (5 steps), Audio level/Mute, Microphone Battery, Register
Operating temperature range		0 °C to 45 °C (32 °F to 113 °F)
Operating humidity range		0 % to 90 % (no condensation)
Dimensions		Approx. 420 mm (W) x 44 mm (H) x 250 mm (D) (16-9/16 inches x 1-3/4 inches x 9-13/16 inches) (Not considering rubber feet, knobs, and other protuberances)
Mass		Approx. 2.9 kg (6.39 lb)
Finish		Black finish

Standard accessories

Operating Instructions (this booklet).....	1
Warranty Card	1
Rack-installation brackets.....	2
Rack-bracket screws (M4×10 mm).....	4
6-pin Euroblock connector.....	1

Précautions de sécurité



ATTENTION
RISQUE DE CHOC ÉLECTRIQUE NE PAS OUVRIR



ATTENTION: AFIN DE PRÉVENIR LE RISQUE DE CHOCS ÉLECTRIQUES, NE DÉVISSEZ PAS LE COUVERCLE. AUCUNE PIÈCE N'EST RÉPARABLE PAR L'UTILISATEUR À L'INTÉRIER DU COFFRET. TOUTE RÉPARATION DEVRAIT ÊTRE CONFIEE À UN PERSONNEL QUALIFIÉ.



Le symbole de l'éclair dans un triangle équilatéral indique la présence d'une tension suffisamment élevée pour engendrer un risque de chocs électriques.



Le point d'exclamation dans un triangle équilatéral indique que le manuel d'utilisation inclus avec l'appareil contient d'importantes recommandations quant au fonctionnement et à l'entretien de ce dernier.

Déconnexion de l'alimentation. Un appareil avec ou sans interrupteur ON-OFF est alimenté en courant chaque fois que le cordon d'alimentation est inséré dans la source d'alimentation ; cependant, l'appareil ne fonctionne que quand l'interrupteur ON-OFF est en position ON. Débranchez le cordon d'alimentation pour déconnecter l'alimentation principale de tous les appareils.

AVERTISSEMENT :

- Pour éviter les risques d'incendie et ou de choc électrique, n'exposez pas l'appareil à la pluie ou à l'humidité.
- L'appareil ne doit pas recevoir de gouttes ou être aspergé et, des objets remplis de liquide, tels que des vases, ne doivent pas être posés sur l'appareil.
- La prise de distribution électrique principale ou un coupleur d'appareil doit rester facilement accessible.
- Ce dispositif est conforme à la partie 15 de la réglementation de la FCC et aux normes RSS exemptes de licence de l'Innovation, Sciences et Développement économique Canada. Le fonctionnement est soumis aux deux conditions suivantes : (1) Ce dispositif ne doit pas causer d'interférences nuisibles, et (2) ce dispositif doit accepter toute interférence reçue, y compris les interférences qui peuvent causer un fonctionnement non désiré.

— Pour le Canada.
CAN ICES-3(A)/NMB-3(A)

— Pour les États-Unis
Mise en garde de la FCC :

Tout changement ou modification non expressément approuvé par la partie responsable de la conformité pourrait annuler le droit de l'utilisateur d'utiliser l'équipement.

Précautions de sécurité

Pour les États-Unis

Déclaration de conformité
du fournisseur

Nom commercial :

Panasonic

N° de modèle :

WX-SR202DNP

WX-SR204DNP

Partie responsable :

Panasonic Corporation of North America

Two Riverfront Plaza, Newark, NJ

07102-5490

Contact de support technique :

1-800-491-9986

wirelessmicsupport@us.panasonic.com



Pour les États-Unis

REMARQUE : Cet équipement a été testé et déclaré conforme aux limites d'un dispositif numérique de classe A, conformément à la partie 15 des règlements de la FCC. Ces limites sont conçues pour fournir une protection raisonnable contre les interférences nuisibles lorsque l'équipement est utilisé dans un environnement commercial. Cet équipement génère, utilise et peut émettre de l'énergie de radiofréquence et, s'il n'est pas installé et utilisé conformément au manuel d'instructions, peut causer des interférences nuisibles aux communications radio. L'utilisation de cet équipement dans une zone résidentielle est susceptible de causer des interférences nuisibles, auquel cas l'utilisateur devra corriger les interférences à ses propres frais.

Pour les États-Unis

Le numéro de modèle et le numéro de série de ce produit se trouvent sur la surface de l'appareil.

Vous devez noter le numéro de modèle et le numéro de série de cet appareil dans l'espace prévu à cet effet et conserver cette notice comme preuve d'achat afin de pouvoir faciliter l'identification en cas de vol.

N° de modèle _____

N° de série _____

Descriptions des symboles graphiques



Ce symbole indique un courant alternatif (CA).



Ce symbole indique une marque de certification c-UL aux États-Unis.



Ce symbole indique une double isolation.

IMPORTANTES CONSIGNES DE SÉCURITÉ

- 1) Lire ces instructions.
- 2) Conserver ces instructions.
- 3) Respecter ces instructions.
- 4) Suivre toutes les instructions.
- 5) Ne pas utiliser cet appareil près de l'eau.
- 6) Nettoyer avec un chiffon sec seulement.
- 7) Éloigner l'appareil de toute source de chaleur telle que radiateurs et autres éléments de chauffage (incluant les amplificateurs).
- 8) Protéger le cordon d'alimentation pour éviter qu'il ne soit piétiné ou pincé, en particulier au niveau des prises, des prises de courant et de l'endroit où il sort de l'appareil.
- 9) N'utiliser que les accessoires recommandés par le fabricant.
- 10) Ne placer l'appareil que dans une baie, un socle, un trépied, un support ou une table recommandé(e) par le fabricant ou vendu(e) avec l'appareil. Déplacer la baie ou le support avec le plus grand soin afin d'en éviter le renversement.
- 11) Débrancher cet appareil pendant les orages ou quand il n'est pas utilisé pendant de longues périodes.
- 12) Confier toute réparation à un technicien qualifié. Faire réparer l'appareil si le cordon ou la fiche a été endommagé, si l'appareil a été mouillé, si un objet est tombé sur l'appareil, s'il a été exposé à la pluie ou à de l'humidité, s'il ne fonctionne pas normalement ou s'il est tombé.



Avant utilisation

Aperçu du produit

Ce produit est un récepteur sans fil pour les systèmes de microphones numériques sans fil 1,9 GHz. Il reçoit le son provenant des microphones sans fil (WX-ST200P ou WX-ST400P: tous deux vendus séparément) par une antenne sans fil (WX-SA250P: vendue séparément), puis règle le volume pour la sortie vers le réseau audio Dante. Il fournit l'alimentation électrique aux antennes sans fil.

- Jusqu'à 8 antennes sans fil peuvent être connectées simultanément.
- Le récepteur sans fil WX-SR202DNP (modèle à 2 canaux) peut utiliser 2 microphones sans fil et le récepteur sans fil WX-SR204DNP (modèle à 4 canaux) peut utiliser 4 microphones sans fil.
- Lorsqu'un récepteur d'extension (WX-SE200DNP: vendu séparément) est connecté à ce produit (WX-SR204DNP), il est possible d'utiliser jusqu'à 8 microphones sans fil au maximum.
- Les connexions peuvent être établies sur des réseaux audio Dante redondants ou non redondants.
- La sortie isolée d'un canal et la sortie mixée sont toutes deux prises en charge pour la sortie audio vers les réseaux audio Dante.

Aperçu du système

Le système de microphones numériques sans fil 1.9 GHz de la série WX-SR200DNP est conforme à la norme DECT 1.9 GHz*. La série WX-SR200DNP est constituée des produits associés présentés à la page 72, peut utiliser jusqu'à 8 microphones sans fil par système et le son des microphones sans fil est transmis vers le réseau audio Dante.

* DECT (Digital Enhanced Cordless Telecommunications) est une norme de communication numérique sans fil.

Jusqu'à 8 antennes sans fil (WX-SA250P)

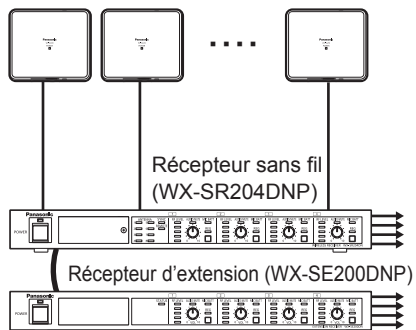

Jusqu'à 8 microphones sans fil
(WX-ST200P ou WX-ST400P)



Vers le réseau audio Dante
Jusqu'à 8 canaux de sortie audio

Chargeur (WX-SZ200P)
2 microphones par chargeur

Si vous utilisez des systèmes multiples dans des espaces adjacents, vous devez les utiliser avec la synchronisation sans fil pour réduire les interférences des ondes radio de chaque système. Dans ce cas, le système qui servira de référence à la synchronisation sans fil devient le système principal et les systèmes qui sont synchronisés sans fil au système principal deviennent les sous-systèmes.

Le système principal et les sous-systèmes sont synchronisés sans fil grâce à la communication avec l'antenne de référence de chaque système. L'antenne de référence du système principal doit toujours rester sous tension pour garantir la stabilité de fonctionnement des systèmes.

- **Exemple de synchronisation sans fil de systèmes multiples (lorsque le récepteur de la salle B est configuré comme système principal et que tous les autres sont configurés comme sous-systèmes)**

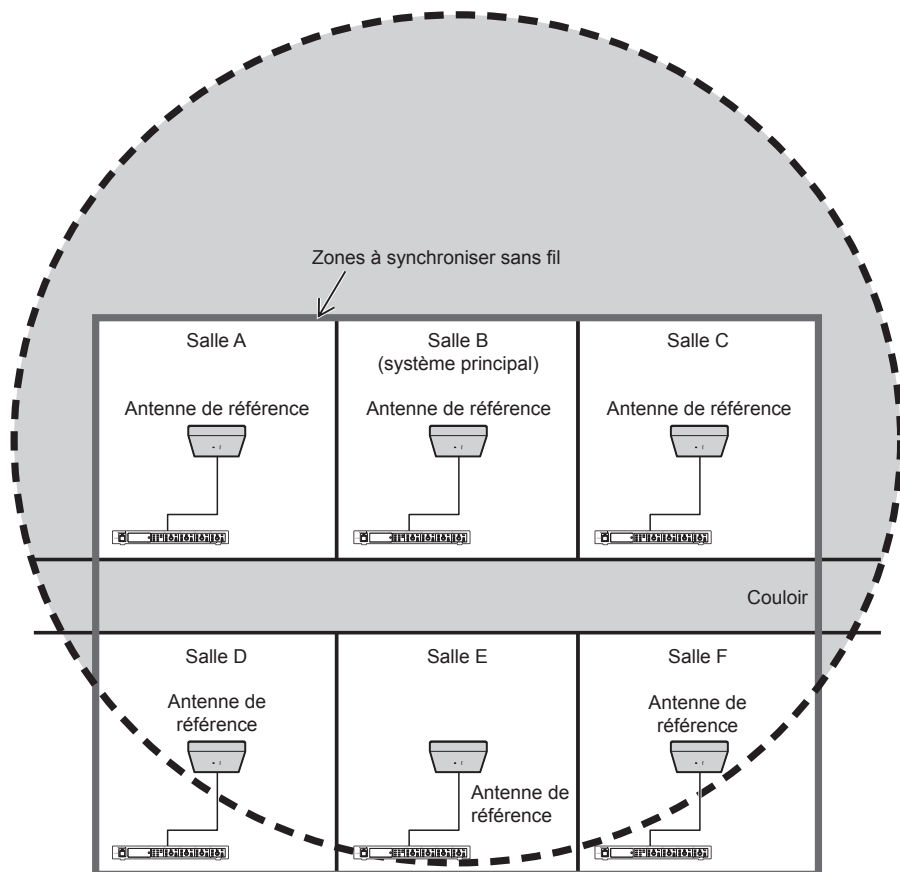

Avant utilisation

Appareils associés

Les produits associés de la série de systèmes de microphones numériques sans fil 1,9 GHz sont les suivants :

- ◆ Récepteur sans fil (ce produit)
WX-SR202DNP

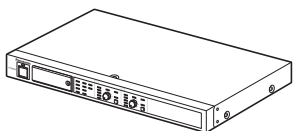

- ◆ Récepteur sans fil (ce produit)
WX-SR204DNP

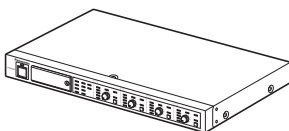

- ◆ Récepteur d'extension
(vendu séparément)
WX-SE200DNP

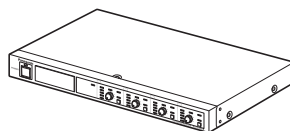

- ◆ Microphone sans fil
(portable)
(vendu séparément)
WX-ST200P



- ◆ Microphone sans fil
(type pince à cravate)
(vendu séparément)
WX-ST400P



- ◆ Antenne sans fil
(vendu séparément)
WX-SA250P



- ◆ Chargeur (vendu séparément)
WX-SZ200P

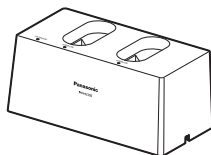

- ◆ Microphone Lavalier
(vendu séparément)
WX-SM410P

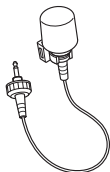

Limitation de responsabilité

CETTE PUBLICATION EST FOURNIE « EN L'ÉTAT » SANS GARANTIE D'AUCUNE SORTE, EXPRESSE OU IMPLICITE, Y COMPRIS, MAIS SANS S'Y LIMITER, LES GARANTIES IMPLICITES DE QUALITÉ MARCHANDE, D'ADAPTATION À UN USAGE PARTICULIER OU DE NON-VIOLATION DES DROITS DU TIERS. CETTE PUBLICATION PEUT CONTENIR DES INEXACTITUDES TECHNIQUES OU DES ERREURS TYPOGRAPHIQUES. DES MODIFICATIONS SONT AJOUTÉES AUX INFORMATIONS CONTENUES DANS LE PRÉSENT DOCUMENT, À TOUT MOMENT, EN VUE D'AMÉLIORER LA PRÉSENTE PUBLICATION ET/OU LE(S) PRODUIT(S) CORRESPONDANT(S).

Déni de la garantie

EN AUCUN CAS Panasonic Connect Co., Ltd. NE SERA TENU POUR RESPONSABLE POUR TOUTE PARTIE OU TOUTE PERSONNE, À L'EXCEPTION DU REMPLACEMENT OU D'UNE MAINTENANCE RAISONNABLE DE CE PRODUIT POUR LES CAS CITÉS, INCLUS MAIS NON LIMITÉS À CE QUI SUIT :

- ① TOUT DOMMAGE OU PERTE, Y COMPRIS SANS LIMITATION, DIRECT OU INDIRECT, SPÉCIAL, IMPORTANT OU EXEMPLAIRE, SURVENANT OU CONCERNANT LE PRODUIT ;
- ② BLESSURE PERSONNELLE OU TOUT DOMMAGE CAUSÉ PAR UN USAGE NON APPROPRIÉ OU UNE UTILISATION NÉGLIGENTE DE L'UTILISATEUR ;
- ③ TOUT DYSFONCTIONNEMENT OU PROBLÈME RÉSULTANT DE DÉMONTAGE, RÉPARATION OU MODIFICATION NON AUTORISÉS DU PRODUIT EFFECTUÉS PAR L'UTILISATEUR, QUELLE QUE SOIT LA CAUSE DUDIT DYSFONCTIONNEMENT OU PROBLÈME ;
- ④ TOUT PROBLÈME CAUSANT UNE DÉFAILLANCE DE LA TRANSMISSION DU SIGNAL ENTRAÎNANT DES INCONVÉNIENTS, DES PERTES OU DES DOMMAGES CONSÉCUTIFS, SURVENANT DE CAUSES TELLES QU'UN DYSFONCTIONNEMENT DU SYSTÈME, UN DÉFAUT, UNE CONFIGURATION OU UNE INSTALLATION.
- ⑤ TOUT PROBLÈME, DÉSAGRÉMENT CONSÉCUTIF OU PERTE OU DOMMAGE, SURVENANT DU SYSTÈME COMBINÉ AVEC DES DISPOSITIFS DE TIERS.

Droits d'auteur

La distribution, la copie, le démontage, la compilation inverse et l'ingénierie inverse du logiciel fourni avec ce produit sont tous expressément interdits. En outre, l'exportation de tout logiciel fourni avec ce produit en violation des lois d'exportation est interdite.

Avant utilisation

Les marques commerciales sont des marques commerciales déposées

- Audinate®, le logo Audinate et Dante® sont des marques déposées d'Audinate Pty Ltd.
- Les autres noms de compagnie et de produit qui figurent dans ce manuel d'utilisation sont peut-être les marques commerciales, déposées ou non, de leurs propriétaires respectifs.

Mentions légales et indemnisations

Toute propriété intellectuelle liée à Dante est détenue par Audinate. Audinate n'est en aucun cas responsable des pertes ou des dommages qui résulteraient de l'usage de ce produit.

Qu'est-ce que Dante?

Dante est un protocole, développé par Audinate, qui permet la manipulation simultanée de plusieurs signaux audio ayant des fréquences d'échantillonnage et des débits binaires différents, ainsi que les signaux de contrôle d'un dispositif, dans des environnements réseau prenant en charge des Ethernets de la taille d'un gigaoctet.

Visiter le site Web d'Audinate pour avoir plus d'informations sur Dante.

<http://www.audinate.com/>

Dante Controller

“Dante Controller” est une application qui permet d'effectuer les réglages du réseau Dante et d'établir le routage du son. “Dante Controller” est utilisé pour effectuer les réglages du réseau Dante sur ce produit. Visiter le site Web d'Audinate.

Logiciels libres

Ce produit utilise le logiciel libre suivant.

Licence lwIP

L'interface réseau Dante de ce produit utilise le logiciel libre suivant :

[GPL/LGPL]

PetaLinux

uClibc

u-boot

busybox

[Autre que GPL/LGPL]

xnprintf for C/C++

tropicssl

Precision Time Protocol daemon

mDNSResponder

libsodium

Linux kernel

Licences de logiciels tiers incluses avec ce produit

Consulter l'annexe [Licences] pour connaître ces licences.

Licences de logiciels tiers incluses avec l'interface réseau Dante de ce produit

Pendant au moins 3 ans à compter de la date d'achat, nous fournirons, aux frais du client, le code source complet lisible par machine des logiciels sous licence GPL V2.0, LGPL V2.1, LGPL V3.0, ou une licence basée sur d'autres conditions qui répondent aux exigences de divulgation du code source, ainsi que des informations sur les respectifs détenteurs de droits d'auteur, aux clients qui nous contacteraient à l'adresse courriel suivante.

Contact : oss-cd-request@gg.jp.panasonic.com

Copyright, etc.

À l'exception des parties mentionnées ci-dessus, les droits sur ce logiciel et autres éléments de propriété intellectuelle appartiennent à Panasonic Connect Co., Ltd. ou à des tiers, et ne sont pas transférés au client.

Panasonic Connect Co., Ltd. n'assume aucune responsabilité pour les dommages, pertes, etc. causés par l'utilisation de ce logiciel.

Avant utilisation

Précautions relatives au réseau

Comme ce produit fonctionne par connexion réseau, il est possible que ce qui suit se produise :

- (1) Fuite d'informations par ce produit
- (2) Utilisation non autorisée de ce produit par des tiers mal intentionnés
- (3) Perturbation ou obstruction de l'utilisation non autorisée de ce produit par des tiers mal intentionnés

Afin de prévenir de tels problèmes, il est de votre responsabilité de prendre des mesures de sécurité préventives comme celles-ci :

- N'utiliser le produit que sur un réseau sécurisé et protégé par un pare-feu, etc.
- Lors de l'utilisation de ce produit sur un système connecté à un ordinateur, vérifier régulièrement cet ordinateur pour détecter et traiter les infections dues à des virus informatiques et à des programmes non autorisés.
- Toujours utiliser le logiciel de soutien pour définir un mot de passe pour le récepteur. Cela aidera à protéger ce produit contre les attaques extérieures.

Abréviations

Ce manuel utilise les abréviations suivantes.

- "Ce produit", "le produit", "récepteur" ou "récepteur sans fil" désigne le "récepteur sans fil (WX-SR202DNP, WX-SR204DNP)".
- "Récepteur d'extension" désigne le "récepteur d'extension (WX-SE200DNP : vendu séparément)".
- "Microphone" désigne le "microphone sans fil (WX-ST200P ou WX-ST400P, tous deux vendus séparément)".
- L'"antenne sans fil" ou l'"antenne" désigne l'"antenne (WX-SA250P : vendue séparément)".
- Le "PC" désigne l'"ordinateur personnel".
- "Dante" désigne "Dante[®]".

Toutes les informations concernant les produits vendus séparément contenues dans ce manuel sont des mises à jour d'avril 2022. Consultez un détaillant pour obtenir les renseignements les plus récents.

Table des matières

Précautions de sécurité	67	Réglages	109
Avant utilisation	70	Sélection du champ d'antenne	109
Aperçu du produit	70	Réglages de synchronisation sans fil ...	111
Aperçu du système	70	Réglage de la batterie du	
Appareils associés	72	microphone	115
Limitation de responsabilité	73	Réglages audio du microphone	116
Déni de la garantie	73	Appairage	117
Droits d'auteur	73	Appairage sans fil	117
Les marques commerciales sont des		Appairage filaire	119
marques commerciales déposées	74	Utilisation	121
Mentions légales et indemnités	74	Opération	121
Qu'est-ce que Dante?	74	Confirmer le niveau de réception de	
Dante Controller	74	signal	122
Logiciels libres	75	Confirmer le niveau de pile restant du	
Précautions relatives au réseau	76	microphone	123
Abréviations	76	Confirmer les microphones jumelés ...	124
Précautions	78	Logiciel de soutien	126
Précautions d'utilisation	80	Dimensions	128
Nomenclature des pièces	82	Diagnostic des pannes	129
Installation	87	Spécifications	130
Précautions d'installation	87	Accessoires standard	131
Installation dans un rack	90		
Connexions	92		
Connexion au réseau Dante	92		
Connexion avec les antennes	95		
Branchement d'un connecteur			
Euroblock	96		
Connexion de la sortie audio	97		
Connexion à un récepteur d'extension			
(uniquement avec le WX-SR204DNP) ...	98		
Connexion à un PC pour la			
configuration/maintenance	100		
Connexion avec des microphones ...	101		
Installation des antennes	102		
Avant de commencer	102		
Niveau et emplacement de la sortie			
sans fil de l'antenne	102		
Opération de systèmes multiples	107		

Précautions

Confier les opérations de montage à un détaillant

Les opérations de montage nécessaires à l'installation de ce produit exigent des compétences et de l'expérience. Il existe un risque d'incendie, de choc électrique, de blessures et de dommages matériels.

- Demandez toujours à un détaillant de le faire.

Non adapté pour être utilisé dans des lieux où les enfants sont susceptibles d'être présents

Pour avoir des informations sur les vis et les autres pièces nécessaires à l'installation, consulter la section correspondante de ce document

Brancher la prise d'alimentation jusqu'au fond

Une prise d'alimentation mal branchée peut provoquer des chocs électriques, une surchauffe et des incendies.

- N'utilisez pas de prises d'alimentation endommagées ou de prise de courant desserrées.

Saisir directement la prise pour retirer le câble d'alimentation de la prise de courant

Le non-respect de cette consigne pourrait endommager le cordon et provoquer un incendie ou un choc électrique.

Éteindre le produit avant d'effectuer la maintenance

Le non-respect de cette consigne peut provoquer des chocs électriques.

Enlever régulièrement la poussière de la prise électrique

L'isolation d'une prise poussiéreuse pourrait échouer quand elle est soumise à des éléments tels que l'humidité, ce qui peut provoquer un incendie ou des chocs électriques.

- Retirez le cordon d'alimentation et nettoyez-le avec un chiffon sec.

Si le produit présente une anomalie, cesser immédiatement de l'utiliser

Si le produit présente des anomalies telles que de la fumée ou une odeur inhabituelle, continuer à l'utiliser peut présenter un risque d'incendie.

- Retirez immédiatement le cordon d'alimentation et contactez le détaillant.

Ne pas essayer de réparer ou de câbler l'appareil lorsqu'il est allumé

Cela pourrait provoquer un incendie ou un choc électrique.

Ne pas tirer sur les câbles et autres composants

Cela pourrait provoquer un incendie ou un choc électrique.

Ne pas endommager les câbles

Placer des objets lourds sur les câbles ou les serrer dans des endroits confinés les endommagera, ce qui pourrait causer des incendies ou des chocs électriques.

Ne pas utiliser à proximité de gaz inflammables

Cela pourrait entraîner des explosions et des accidents ou des blessures.

Ne pas installer le produit dans un lieu où il existe un risque de dommage par de l'eau de mer ou des gaz corrosifs

L'unité de montage risque de se détériorer et d'entraîner des accidents et des blessures.

Ne pas installer dans des endroits exposés à une grande quantité d'humidité et/ou de poussière.

Cela pourrait provoquer un incendie ou un choc électrique.

Ne pas placer sur des surfaces instables

Le non-respect de cette consigne pourrait entraîner la chute du produit provoquant des accidents et des blessures.

Ne pas utiliser lorsqu'il y a un risque de dépassement de la puissance électrique maximale recommandée pour la prise ou le câblage et utiliser uniquement du CA 120 V

La surcharge des rallonges multiprises peut entraîner une surchauffe et des incendies.

Ne pas laisser entrer de substances étrangères dans le produit

L'eau ou les métaux pénétrant dans l'antenne pourraient provoquer des incendies ou des chocs électriques.

- Retirez immédiatement le cordon d'alimentation et contactez le détaillant.

Éviter d'endommager le cordon d'alimentation et la prise d'alimentation. (en les cassant, en les manipulant, en les rapprochant des sources de chaleur, en les pliant excessivement, en les tordant, en les tirant, en y plaçant des objets lourds, en les attachant, etc.)

L'utilisation d'un cordon d'alimentation ou d'une prise d'alimentation endommagés peut provoquer des chocs électriques, des courts-circuits ou des incendies.

- Confiez la réparation du cordon d'alimentation et de la prise d'alimentation à un détaillant.

Ne pas insérer ni tirer la prise du cordon d'alimentation avec les mains mouillées

Le non-respect de cette consigne peut provoquer des chocs électriques.

Tenir la fiche électrique pour débrancher le cordon d'alimentation

Ne pas tirer sur le cordon d'alimentation car cela pourrait causer un incendie, une électrocution, etc.

Ne pas essayer de démonter ou de remodeler le produit

Cela pourrait provoquer un incendie ou un choc électrique.

Ne pas mouiller

Cela pourrait provoquer un incendie ou un choc électrique.

- Retirez immédiatement les piles et contactez le détaillant.

Ne pas placer de récipients remplis d'eau ou d'autres liquides sur le produit ou à proximité de celui-ci

Cela pourrait provoquer un incendie ou des chocs électriques.

- Retirez immédiatement le cordon d'alimentation et contactez le détaillant.

Ne pas effectuer les travaux d'installation et de câblage pendant un orage

Cela pourrait provoquer un incendie ou un choc électrique.

Précautions d'utilisation

En dehors de ce qui précède “**Précautions**”, assurez-vous de suivre les points ci-dessous.

Ce produit est un équipement professionnel

Ce produit est destiné à une utilisation à l'intérieur uniquement

- Il ne peut pas être utilisé en extérieur.
Évitez d'exposer le produit à la lumière directe du soleil pendant de longues périodes et ne l'installez pas près d'un climatiseur ou d'un appareil de chauffage. Le non-respect de cette consigne pourrait altérer la forme et la couleur du produit et provoquer un dysfonctionnement. Évitez également l'exposition aux gouttelettes et aux bulles d'eau.

Utiliser ce produit avec précaution

- Ce produit contient des composants délicats qui peuvent être endommagés par une utilisation ou un stockage inappropriés.
- Réparez ou remplacez tout composant endommagé.

Plage de température de fonctionnement est

- Entre 0 °C (32 °F) et 45 °C (113 °F). L'utilisation du produit en dehors de cette plage pourrait entraîner un dysfonctionnement ou l'endommager.

Interrupteur d'alimentation

- Mettre l'interrupteur [POWER] en position OFF éteindra le récepteur, mais n'interrompra pas la circulation du courant. (Le voyant [POWER] éteint ne signifie pas nécessairement qu'il n'y a pas d'alimentation dans le récepteur.) Débranchez le cordon d'alimentation de la prise de courant pour couper complètement le flux de courant vers le récepteur.

Alimentation électrique

- Le récepteur utilise une alimentation CA 120 V (60 Hz). Connectez le récepteur à une source d'alimentation d'une capacité suffisante.
- Connectez le cordon d'alimentation à la source d'alimentation de l'une des façons suivantes.
 - Installez le récepteur près de la prise électrique, permettant ainsi un accès facile à la prise d'alimentation.
 - Connectez-le à un panneau de disjoncteur avec un espace d'au moins 3,0 mm (1/8 po) entre les contacts. Utilisez un disjoncteur qui peut couper l'alimentation de tous les pôles à l'exception de la connexion de mise à la terre de protection.

Indication du niveau de charge de la pile restante du microphone

- Quand la distance entre le microphone et l'antenne est trop grande, la réception du signal devient instable, de sorte que le niveau de pile restant du microphone peut ne pas être atteint. Gardez la distance appropriée pour assurer une connexion sans fil stable quand vous utilisez la fonction d'indication du niveau de pile restant. Lisez aussi “Sélection du champ d'antenne” (page 109) sur la distance (portée sans fil) entre le microphone et l'antenne.

Quand l'interrupteur d'alimentation est mis sur ON ou OFF

- Tous les périphériques et amplificateurs de puissance connectés doivent être éteints avant d'actionner l'interrupteur d'alimentation. Le non-respect de cette consigne pourrait engendrer un bruit de cliquetis qui pourrait endommager les haut-parleurs ou d'autres périphériques.

Sécurité du réseau



- Modifiez périodiquement le mot de passe via le logiciel de soutien pour améliorer la sécurité.
-

Temps de démarrage du système

- Le temps pris pour le démarrage du système principal est d'environ 20 secondes, indépendamment du nombre d'antennes branchées, du fait que les réglages de synchronisation aient été effectués ou pas, ou bien du nombre de microphones jumelés. Cependant, s'il s'agit d'un sous-système, il peut arriver parfois que les 20 secondes soient dépassées lorsqu'il tente de trouver un partenaire de synchronisation sans fil, si aucun n'existe ou si la synchronisation est impossible.

En cas de non-utilisation pendant une période prolongée

- Mettez l'interrupteur d'alimentation sur OFF et retirez la prise d'alimentation de la prise électrique.

Condensation

- Faites attention à la condensation, car elle peut provoquer des dysfonctionnements. La condensation est susceptible d'apparaître dans les scénarios suivants :
 - Humidité élevée
 - Passer d'un endroit froid à un endroit chaud ou humide
- Si de la condensation apparaît, attendez une à deux heures et assurez-vous que toute la condensation a disparu avant de mettre l'équipement sous tension.

Maintenance

- Effectuez cette opération après avoir mis le produit hors tension. Cela pourrait entraîner des blessures.
- Nettoyez le produit avec un chiffon doux et sec.
- N'utilisez pas de produits chimiques volatils comme le diluant à peinture ou le benzène.
- Lors de l'utilisation de chiffons traités chimiquement, lisez attentivement les instructions fournies.
- Quand le produit est particulièrement poussiéreux, utilisez un aspirateur, etc. pour le nettoyer.

Nomenclature des pièces

Avant

* L'illustration représente le modèle WX-SR204DNP.

Le cache-interrupteur n'apparaît pas sur cette illustration.

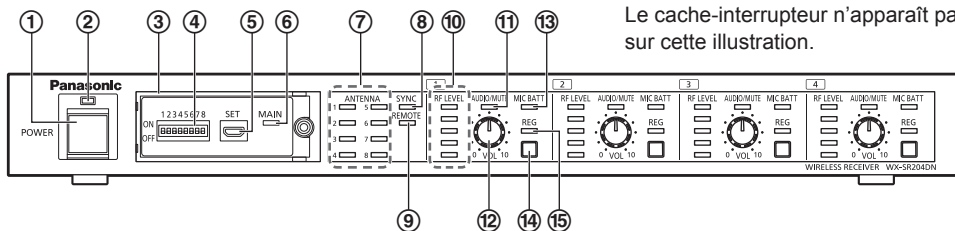

① Interrupteur d'alimentation [POWER]

Allumer/Éteindre le récepteur.

② Indication d'alimentation (vert)

S'allume quand le récepteur est mis sous tension. S'éteint quand le récepteur est mis hors tension.

③ Cache-interrupteur

Desserrez la vis et retirez le cache-interrupteur pour accéder aux interrupteurs permettant de régler le récepteur (④), le connecteur (⑤) et les voyants (⑥). Gardez le cache-interrupteur fermé, sauf si nécessaire.

④ Interrupteurs de configuration (derrière le cache-interrupteur)

Permet de modifier les différents réglages du récepteur.

Interrupteurs de configuration N°1 et N°2 : sélection du champ d'antenne (page 109)

Interrupteurs de configuration N°3 et N°4 : réglages de synchronisation sans fil (page 111)

Interrupteur de configuration N°5 : réglages de la pile du microphone (page 115)

Interrupteur de configuration N°6 : réglages audio du microphone (page 116)

Interrupteurs de configuration N°7 et N°8 : non utilisés

Les modifications apportées aux réglages effectués lorsque le récepteur est allumé ne seront pas prises en compte. Si vous avez effectué des modifications alors que le récepteur était allumé, éteignez et rallumez le récepteur pour redémarrer le produit.

⑤ Connecteur pour la configuration et la maintenance [SET] (derrière le cache-interrupteur)

Un port micro USB 2.0 de type B pour la connexion du récepteur à un microphone.

Utilisez un câble USB 2.0 (mâle micro type B à mâle type A ; à se procurer localement) et un câble de conversion (femelle type A à mâle micro type B ; à se procurer localement) pour la connexion à un microphone.

* Utilisez un câble hôte USB (OTG) comme câble de conversion.

⑥ Voyant de système principal [MAIN] (vert) (derrière le cache-interrupteur)

S'allume lorsque l'interrupteur de configuration de la synchronisation sans fil est réglé sur "système principal".

⑦ Voyants d'antenne [ANTENNA 1/2/3/4/5/6/7/8]

Ils indiquent l'état du système au démarrage ("Opération" (page 121)) et indiquent l'état des antennes connectées pendant le fonctionnement.

Allumé (vert) : Connexion normale

Allumé (orange) : Erreur de connexion avec l'antenne



- Vérifie la connexion avec les antennes lors du démarrage du récepteur. Si une antenne est connectée alors que le récepteur est déjà sous tension, l'antenne devient inutilisable et le voyant d'antenne s'allume en orange.
- Si le voyant [ANTENNA] de l'antenne 1 (antenne de référence) s'allume en orange, redémarrez le système afin de restaurer l'antenne de référence.

Clignotant (orange) : Mise à jour de l'antenne

Clignotant (rouge) : Défaillance de l'antenne, perte de la connexion du câble à l'antenne pendant le fonctionnement

Allumé (rouge) : Erreur de communication, erreur d'alimentation électrique

Clignotant alternativement (rouge/vert) :

Lorsque la version du micrologiciel de l'antenne connectée (WX-SA250P) est V1.00



- L'audio du microphone ne sera pas émis correctement. La version du micrologiciel doit être mise à niveau. Contactez un détaillant.

Éteint : Pas de connexion

⑧ Voyant de synchronisation [SYNC] (vert)

Si le système est défini comme « système principal » ou « sous-système » dans les réglages de synchronisation sans fil, ce voyant indique l'état de synchronisation sans fil entre les systèmes (récepteurs).

Allumé : Synchronisé

Clignotant : Non synchronisé

Éteint : Système autonome (si l'interrupteur de configuration de la synchronisation sans fil est réglé sur "système autonome")



- Système principal : Système (récepteur) servant de référence pour la synchronisation sans fil
- Sous-système : Systèmes (récepteurs) synchronisés au système principal lors du fonctionnement avec la synchronisation sans fil
- Système autonome : Systèmes (récepteurs) qui ne sont pas synchronisés avec d'autres systèmes

Nomenclature des pièces

⑨ Voyant de télécommande externe [REMOTE]

S'allume en vert à l'état de télécommande externe (lorsque ce dispositif est télécommandé).

⑩ Voyant de niveau de réception [RF LEVEL]

Affiche le niveau de réception du signal RF du microphone sur chaque canal sous forme de cinq incréments. L'installation de l'antenne sans fil et la sélection du champ d'antenne de manière à ce que le microphone affiche toujours au moins trois lignes vertes (niveau 3) dans sa zone d'utilisation garantissent un fonctionnement stable.

Allumé (5 lignes vertes) : Niveau 5 (Max.)

Allumé (4 lignes vertes) : Niveau 4

Allumé (3 lignes vertes) : Niveau 3

Allumé (2 lignes vertes) : Niveau 2

Allumé (1 ligne verte) : Niveau 1 (Min.)

Allumé (1 à 5 lignes rouges) : Erreur de réception

Tous les voyants éteints : Pas de microphone jumelé ou pas de signal du microphone jumelé

⑪ Voyant de niveau audio / voyant d'état de sourdine [AUDIO/MUTE]

Affiche le niveau audio du signal provenant des microphones de chaque canal. Ce voyant affiche le niveau audio avant que vous procédiez au réglage avec le bouton de réglage du volume ⑫.

Allumé (rouge) : Pic

Allumé (orange) : Proche du pic

Allumé (vert) : Audio en cours de réception

Clignotant lent (rouge) : Mise en sourdine (lorsque ce dispositif est télécommandé)

Clignotant rapide (rouge) : Le bouton de réglage du volume ne peut pas être actionné (lorsque ce dispositif est télécommandé)

Éteint : Pas d'audio

Si le bouton de réglage du volume est actionné lors de la télécommande externe, le voyant de niveau de volume clignote rapidement (rouge) et le réglage du volume n'est pas possible.

⑫ Bouton de réglage du volume [VOL 0, 10]

Règle le volume des microphones sur chaque canal.

⑬ Voyant d'autonomie restante du microphone [MIC BATT]

Change de couleur (vert/orange/rouge) en fonction du niveau de pile résiduel des microphones sur chaque canal. Voir "Confirmer le niveau de pile restant du microphone" (page 123) pour les détails.

14 Bouton d'appairage

Ce bouton contrôle l'appairage entre les microphones et chaque canal du récepteur.

- Appairage : Maintenez le bouton [REG] pressé pendant plus de deux secondes pour accéder au mode appairage. (page 117)

Quittez le mode appairage en appuyant un court moment sur le bouton [REG] une fois en mode appairage.

Un canal ne peut pas entrer en mode appairage quand les microphones jumelés à ce canal sont actuellement actifs.

- Confirmation de l'appairage :

Appuyez un court moment sur le bouton [REG] pour passer en mode de confirmation de l'appairage. (page 124)

Quittez le mode de confirmation de l'appairage en appuyant un court moment une fois de plus sur le bouton [REG].

L'état de télécommande externe peut être annulé de force en maintenant les boutons [REG] de CH1 et CH2 pressés simultanément pendant plus de deux secondes quand le récepteur est allumé.

15 Voyant d'appairage [REG]

Affiche le mode de fonctionnement actuel (appairage, confirmation de l'appairage) du canal.

- Éteint : Mode standard
- Clignotant (orange) : Mode appairage
- Allumé (vert) (1 seconde) : Appairage réussi
- Clignotant alternativement (orange/vert) : Confirmation de l'appairage

Arrière

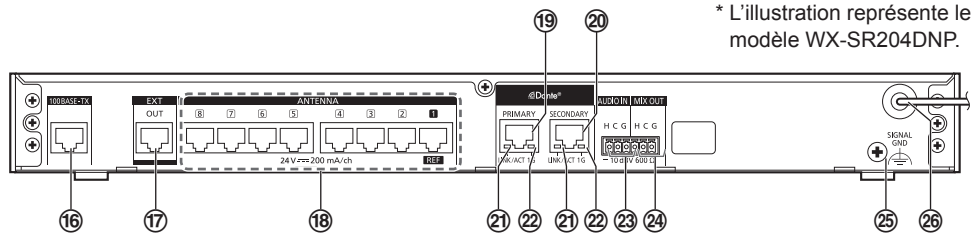

* L'illustration représente le modèle WX-SR204DNP.

16 Connecteur réseau [100BASE-TX]

Connectez un câble LAN Cat 5 (ou Cat 5e ou Cat 6) (à se procurer localement) au PC avec le logiciel de soutien installé pour la configuration et la maintenance.

17 Connecteur de récepteur d'extension [EXT OUT] (uniquement avec le WX-SR204DNP)

Utilisé pour connecter un récepteur d'extension à ce produit.
Utilisez un câble LAN pour connecter le récepteur d'extension (page 98).

Nomenclature des pièces

18 Connecteurs d'antenne sans fil [ANTENNA 1/2/3/4/5/6/7/8]

Ports utilisés pour connecter les antennes sans fil au récepteur.

Utilisez des câbles LAN pour connecter les antennes. L'antenne connectée à [ANTENNA 1] sera utilisée comme antenne de référence pour la synchronisation sans fil. (page 107)

19 Connecteur primaire du réseau Dante [PRIMARY]

Ports (RJ45) utilisés pour se brancher aux dispositifs Dante à l'aide de câbles LAN.

Se brancher à la ligne primaire du réseau Dante lorsqu'il y a un réseau redondant.

Le son est reproduit comme suit depuis le produit vers le réseau Dante :

Son provenant de chaque canal du produit,

Son mélangé provenant de tous les canaux du produit et de l'entrée audio vers le connecteur [AUDIO IN].

20 Connecteur secondaire du réseau Dante [SECONDARY]

Ports (RJ45) utilisés pour se brancher aux dispositifs Dante à l'aide de câbles LAN.

Se brancher à la ligne secondaire du réseau Dante lorsqu'il y a un réseau redondant.

Le son est reproduit comme suit depuis le produit vers le réseau Dante :

Son provenant de chaque canal du produit,

Son mélangé provenant de tous les canaux du produit et de l'entrée audio vers le connecteur [AUDIO IN].



- La phase de sortie de mixage vers le réseau Dante est inversée (Primaire et Secondaire).

21 Voyant de l'état du réseau [LINK/ACT]

Indique l'état de la liaison du réseau Dante.

Fixe (vert) : Liaison du réseau établie

Clignotement (vert) : Liaison du réseau active

Éteint : Liaison au réseau Dante non établie

22 Voyant de la vitesse du réseau [1G]

Indique la vitesse du réseau Dante.

Fixe (jaune) : 1 Gbps

Éteint : 10/100 Mbps

23 Connecteur d'entrée externe [AUDIO IN -10 dBV 600 Ω]

Alimente en son à partir de dispositifs externes, le mixe et l'envoie vers le connecteur de la sortie de mixage et le réseau audio Dante.

24 Connecteur de sortie de mixage [MIX OUT -10 dBV 600 Ω]

Sortie audio obtenue en mixant l'audio de chaque canal avec l'audio du connecteur [AUDIO IN].

25 Connecteur SIGNAL GND [SIGNAL GND]

Rassemble les SIGNAL GND venant d'appareils externes pour éliminer la différence de potentiel électrique.

26 Cordon d'alimentation

Branchez le cordon d'alimentation à une source d'alimentation CA 120 V 60 Hz.

Installation

■ Précautions d'installation



Avertissement

- Demandez toujours à un détaillant d'effectuer ces opérations.
- Avant l'installation, réglez l'interrupteur d'alimentation sur les dispositifs que vous souhaitez connecter sur OFF.
- Lisez attentivement la section "Précautions" et suivez toutes les instructions. Reportez-vous également au manuel des dispositifs que vous connectez.
- Si ce produit est utilisé dans un environnement résidentiel, il peut entraîner des interférences sans fil.

Lors de l'installation de ce produit, suivre toutes les ordonnances officielles sur les normes techniques des équipements électriques

Ce produit est destiné à une utilisation à l'intérieur uniquement

- Il ne peut pas être utilisé en extérieur.

Évitez d'exposer le produit à la lumière directe du soleil pendant de longues périodes et ne l'installez pas près d'un climatiseur ou d'un appareil de chauffage. Le non-respect de cette consigne pourrait altérer la forme et la couleur du produit et provoquer un dysfonctionnement. Évitez également l'exposition aux gouttelettes et aux bulles d'eau.

Éteindre le produit pour l'installer

- Retirez le cordon d'alimentation de la prise de courant avant d'effectuer ces opérations. Éteignez également tous les mélangeurs, amplificateurs et autres appareils connectés au récepteur. Le non-respect de cette consigne provoquera des bruits puissants dans les haut-parleurs, ce qui pourrait endommager le système.

Emplacement d'installation

- Ce produit génère une grande quantité de chaleur.

Quand vous installez le produit près d'un mur ou d'un plafond, assurez-vous qu'il y a au moins 10 cm (3-15/16 pouces) de dégagement sur tous les côtés (voir figure ci-dessous).

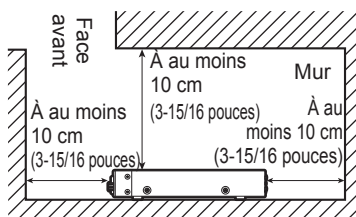

- Posez le produit sur une surface plane. Ne le placez pas à la verticale, avec l'arrière orienté vers le bas.

Installation

Ne pas installer le produit dans les endroits suivants

- Endroits exposés à la lumière directe du soleil ou aux courants d'air chaud
- Endroits exposés à une grande quantité d'humidité et/ou de poussière
- Endroits avec beaucoup de condensation, soumis à des variations extrêmes de température ou à une humidité très élevée
- Endroits contenant de grandes quantités de vapeur ou de graisse, comme les cuisines
- Près des haut-parleurs, des téléviseurs, des aimants et d'autres sources magnétiques puissantes
- Surfaces inclinées
- Où il y a un risque de dommage par de l'eau de mer ou des gaz corrosifs
- Endroits où le produit, les câbles, etc. pourraient facilement être endommagés

Lors de l'installation dans un rack

- Lors de l'installation du récepteur dans un rack, utilisez l'un de ceux qui figurent sur la liste suivante "Installation dans un rack" (page 90).
- Veillez à ce que la température du rack ne dépasse pas +45 °C (113 °F). Le non-respect de cette consigne pourrait endommager les composants internes du récepteur et provoquer un dysfonctionnement.
- Placez le récepteur le plus bas possible sur le rack.

Spécifications d'alimentation électrique

- Le produit utilise une alimentation CA 120 V (60 Hz). Connectez le produit à une source d'alimentation d'une capacité suffisante.

Alimentation électrique

- Mettre l'interrupteur d'alimentation sur OFF éteindra le produit mais n'interrompra pas la circulation du courant. Connectez le cordon d'alimentation au moyen d'un dispositif de coupure de courant de l'une des façons suivantes afin de pouvoir le mettre hors tension facilement.
 - Installez le produit près de la prise électrique ou du disjoncteur et branchez-le au moyen de la prise d'alimentation.
 - Connectez le produit à un panneau de disjoncteur avec un espace d'au moins 3,0 mm (1/8 po) entre les contacts. Utilisez un disjoncteur qui peut couper l'alimentation de tous les pôles à l'exception de la connexion de mise à la terre de protection.

Électricité statique

- Avant d'installer le produit, déchargez-vous en touchant un objet métallique mis à la terre afin d'éviter les dommages causés par l'accumulation d'électricité statique.

Vis de serrage

- Serrez les vis bien droit. Après avoir serré les vis, vérifiez visuellement qu'elles sont droites et bien serrées.
- N'utilisez pas de tournevis à percussion ou de tournevis électrique, car même ceux avec embayages rendent difficile le contrôle du couple et risquent d'endommager l'unité de montage.

Éviter de soumettre le produit à des chocs

- Protégez le produit contre les chocs ou les coups violents. Cela pourrait endommager le produit.

Câble LAN pour brancher les antennes et les récepteurs d'extension

- Le câble LAN n'est pas fourni avec ce produit.
Utilisez un câble réseau LAN droit Cat 5 (ou Cat 5e ou Cat 6). Selon la méthode de connexion, il y a une longueur de câble maximale. Voir "Connexions" (pages 95, 99) pour les détails.

Installation

■ Installation dans un rack

Le récepteur peut être installé dans un rack.

Utilisez l'un des racks suivants (vendus séparément) pour l'installation.

Produit conforme à la norme EIA : Rack EIA 19 pouces, d'au moins 450 mm (17-5/8 pouces) de long

1 Retirer les pieds en caoutchouc (x4) sur le dessous du récepteur

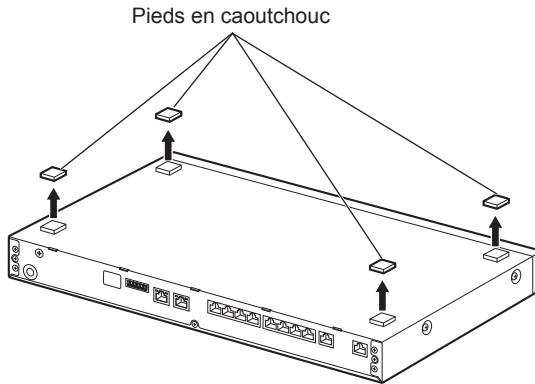

* L'illustration représente le modèle WX-SR204DNP.

2 Utiliser les vis de fixation (x4) fournies pour fixer les supports de montage en rack des deux côtés du récepteur

- Couple des vis de support d'installation en rack : 0,88 N•m à 1,08 N•m (9,0 kgf•cm à 11,0 kgf•cm)

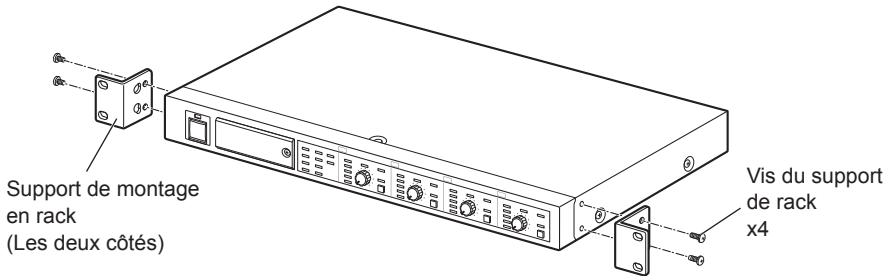

* L'illustration représente le modèle WX-SR204DNP.

3 Installer le récepteur dans le rack

Utilisez des vis d'installation en rack (x4) pour fixer solidement le récepteur.

- Couple d'installation du rack : 2,0 N•m à 2,4 N•m (20,5 kgf•cm à 24,5 kgf•cm)

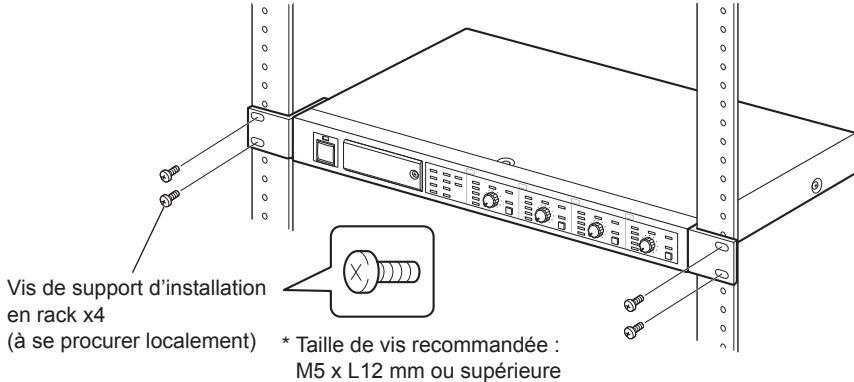

* L'illustration représente le modèle WX-SR204DNP.



Important

- Veillez à ce que la température à l'intérieur du rack ne dépasse pas +45 °C (113 °F).
- Ne placez pas le récepteur à proximité d'appareils qui diffusent de grandes quantités de chaleur (ex. : amplificateurs de puissance). S'il est absolument nécessaire de le faire, laissez au moins 1 U (44 mm (1-3/4 pouces)) d'espace libre entre le récepteur et le diffuseur de chaleur.
- Lors de l'installation des appareils thermosensibles dans le même rack que le récepteur, placez-les plus bas que le récepteur lui-même.
- Installez le rack à un endroit bien ventilé. Ventilez le rack de façon à ce que la chaleur accumulée n'élève pas la température interne au-dessus de +45 °C (113 °F).

Connexions

■ Connexion au réseau Dante

Ce produit peut être intégré à un système qui utilise le réseau Dante.

Il est possible de transmettre le son mixé et le son provenant des microphones de chaque canal au réseau Dante.

Exemple de connexion à un réseau non redondant

Un réseau non redondant est un réseau qui n'utilise que la ligne primaire. Un concentrateur réseau est installé au centre du réseau et établit des connexions en étoile.

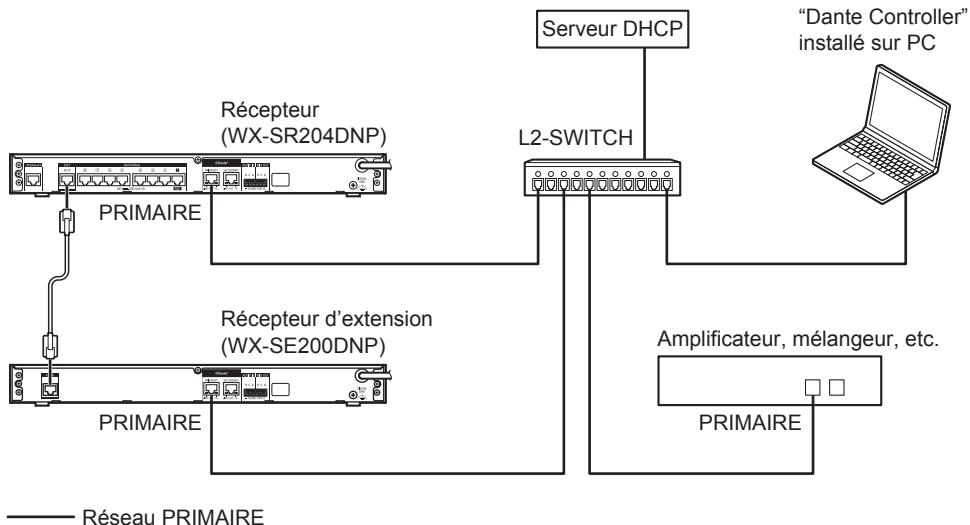

Exemple de connexion à un réseau redondant

Un réseau redondant est un réseau qui utilise une ligne primaire ainsi qu'une ligne secondaire. Des concentrateurs réseau sont installés au centre de chacun des réseaux et en établissant des connexions en étoile, le réseau redondant est réalisé.

L'utilisation d'un réseau redondant fait en sorte que même si un problème tel qu'une interruption de ligne survient sur la ligne primaire, la communication bascule automatiquement sur la ligne secondaire pour éviter des coupures du son.

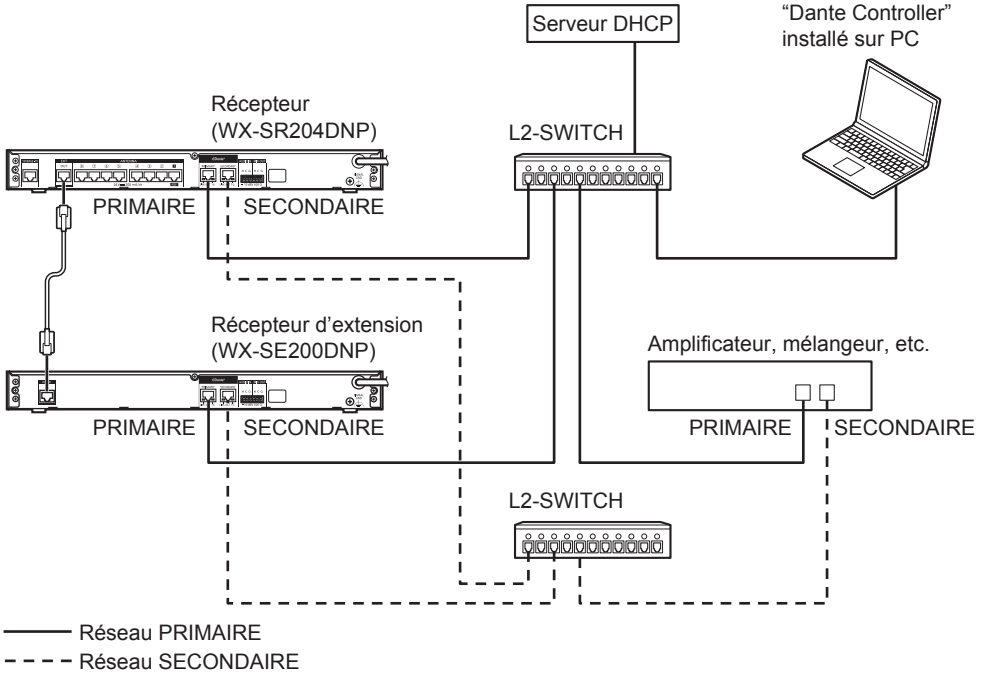

Connexions



Important

- Pour des questions de sécurité, le réseau utilisé comme réseau Dante doit être un réseau local qui n'est pas connecté à Internet.
-



- Un ordinateur équipé d'un "Dante Controller" sera nécessaire afin d'activer la connexion Dante.
 - Utiliser un câble LAN de Cat 5e, Cat 6, Cat 7 ou supérieure pour se brancher au réseau Dante.
 - Les réglages du réseau Dante et du routage audio sont effectués à l'aide de "Dante Controller". Visiter le site Web d'Audinate pour avoir plus d'informations sur "Dante Controller".
<http://www.audinate.com/>
 - Pour le L2-SWITCH, en utiliser un capable de prendre en charge les fonctions et les réglages suivants :
 - ① Fonctionnalité de transfert de paquets Gigaoctet
 - ② Fonctionnalité de configuration Diffserv (DSCP) QoS possédant quatre files prioritaires strictes
 - ③ Fonctionnalité d'administration pour surveiller les paramètres et les états des interrupteurs
 - ④ Fonctionnalité pour désactiver les modes d'économie d'énergie comme le mode EEE (Energy Efficient Ethernet), si équipéConsulter le manuel pour connaître la configuration et l'action d'un interrupteur.
 - Lancer l'entrée et la sortie audio seulement après que l'état de l'horloge du système se soit suffisamment stabilisée.
 - La longueur maximale pour le câble LAN (en vente dans le commerce) est de 100 m.
-

■ Connexion avec les antennes

Jusqu'à 8 antennes sans fil peuvent être connectées simultanément.

L'antenne connectée au connecteur à [ANTENNA 1] sera utilisée comme antenne de référence pour la synchronisation sans fil. Connectez toujours une antenne de référence lorsque vous choisissez "système principal" ou "sous-système" comme réglage de synchronisation sans fil (page 111).page

1 Connectez le "connecteur d'antenne sans fil" du récepteur au "connecteur de récepteur sans fil" de l'antenne via un câble LAN (page 89)

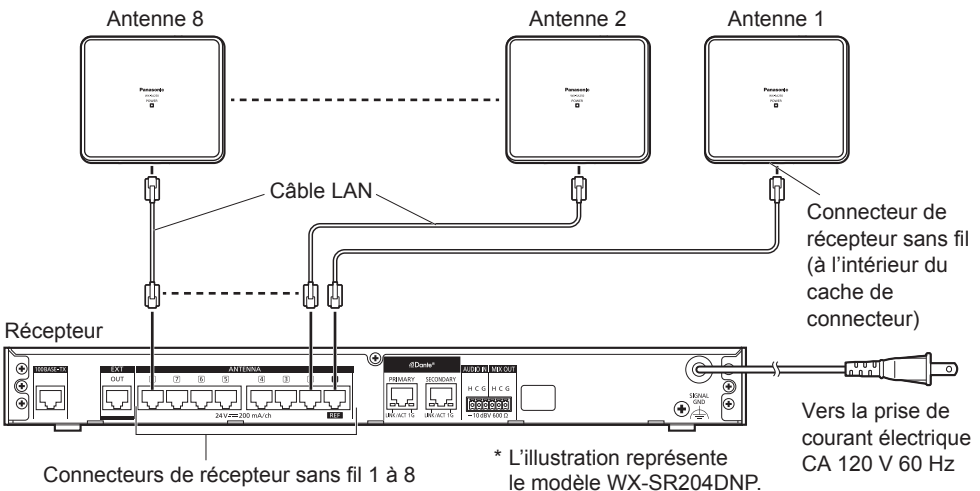

- Les connecteurs d'antenne sans fil pour ce produit sont de type propriétaire.
Ne connectez aucun dispositif PoE (concentrateurs ou routeurs équipés de PoE). Ceci pourrait provoquer des dysfonctionnements.
- Utilisez un câble LAN droit (non croisé) pour la connexion. L'utilisation d'un câble LAN croisé peut provoquer un dysfonctionnement de l'antenne.
- Une antenne de référence (connectée à [ANTENNA 1]) est nécessaire quand le système est défini comme système principal ou sous-système.



- Utilisez un câble LAN de moins de 200 m (656 pi).

Connexions

■ Branchement d'un connecteur Euroblock

Les connecteurs d'entrée et de sortie audio du récepteur utilisent le connecteur Euroblock amovible.

1 Branchement des fils au connecteur Euroblock fourni

Utilisez un tournevis à tête plate pour desserrer les vis du connecteur Euroblock. Enlevez un morceau de revêtement du fil pour exposer le conducteur. Torsadez le conducteur et insérez-le dans le connecteur Euroblock. Enfin, serrez les vis du connecteur Euroblock.

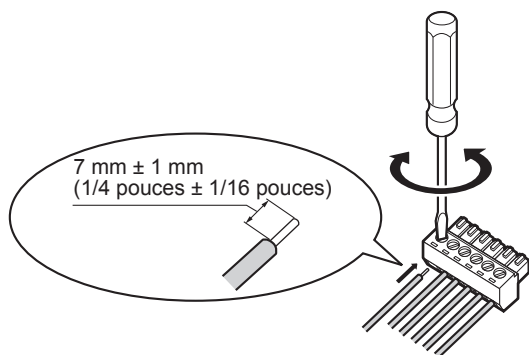

Spécificités des câbles

- Câble recommandé : AWG 16 à 28 (ne pas utiliser de câbles soudés)
- Longueur du revêtement à enlever : 7 mm ± 1 mm (1/4 pouce ± 1/16 pouce)
- Diamètre de vis : 2 mm (1/16 pouce)
- Assurez-vous que les fils sont bien branchés.

■ Connexion de la sortie audio

Il est possible de mélanger le son provenant des microphones de chaque canal et de le transmettre en tant que signal audio analogique à l'amplificateur (ou mélangeur). Connectez un appareil externe tel qu'un amplificateur au connecteur [MIX OUT] du récepteur.

1 Branchement des fils au connecteur Euroblock fourni

Brancher les câbles au connecteur Euroblock (6 broches) fourni pour raccorder le connecteur [MIX OUT] de ce produit.

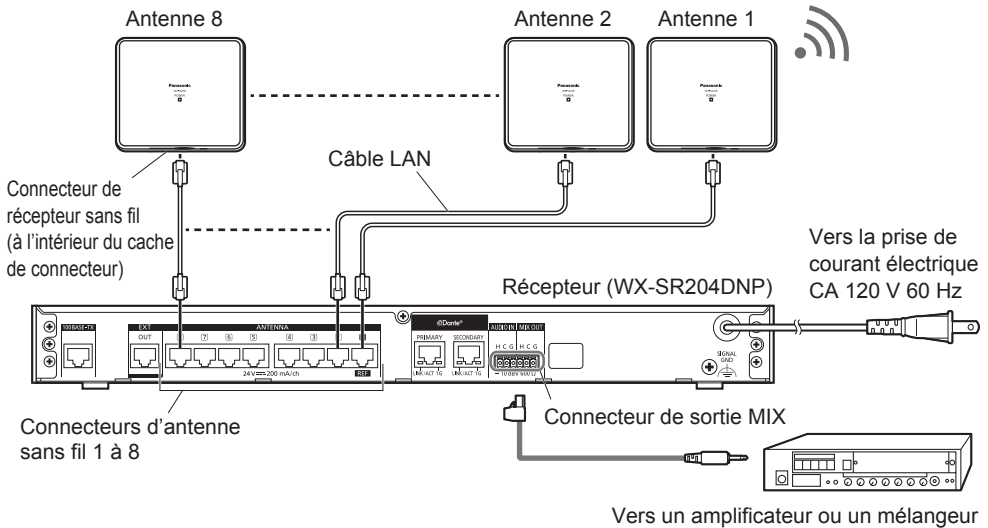

FRANÇAIS



- Connectez avec précaution le connecteur Euroblock au récepteur.

Connexions

■ Connexion à un récepteur d'extension (uniquement avec le WX-SR204DNP)

Vous pouvez ajouter quatre canaux (quatre microphones) au nombre de canaux (microphones) utilisables simultanément en connectant un récepteur d'extension à ce produit (WX-SR204DNP). Jusqu'à un récepteur d'extension peut être connecté et huit canaux (huit microphones) au maximum peuvent être utilisés simultanément avec le modèle à quatre canaux WX-SR204DNP.

1 Connectez ce produit et le récepteur d'extension via un câble LAN (page 89)

Connectez le connecteur [EXT OUT] de ce produit et le connecteur [RCVR IN] du récepteur d'extension via un câble LAN.

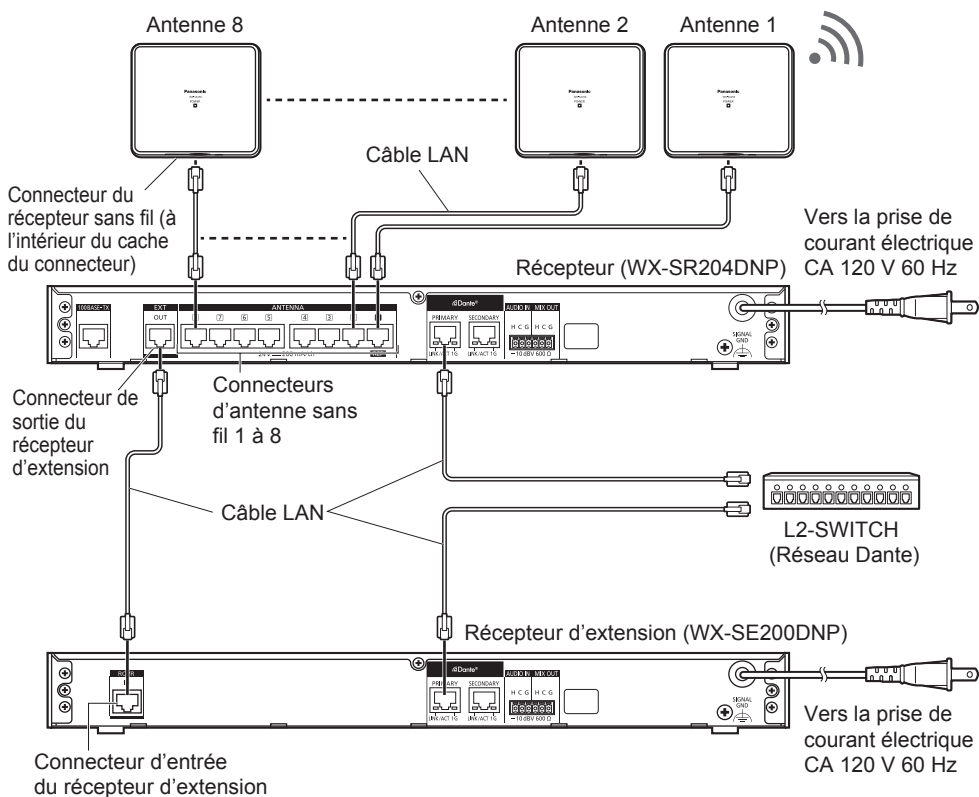



Important

- Le connecteur de sortie du récepteur d'extension pour ce produit est de type propriétaire.
Ne connectez aucun dispositif PoE (concentrateurs ou routeurs équipés de PoE).
Ceci pourrait provoquer des dysfonctionnements.
- Veillez à utiliser un câble LAN droit (non croisé) pour connecter ce produit et le récepteur d'extension. La connexion via un câble LAN croisé peut provoquer un dysfonctionnement du récepteur d'extension.



- Utilisez un câble LAN ne dépassant pas 0,5 m (1,6 pi) pour connecter ce récepteur et le récepteur d'extension.
- Pour transmettre le son provenant des microphones de chaque canal de ce produit et des récepteurs d'extension vers le réseau Dante, connecter ce produit et les récepteurs d'extension, à l'aide d'un connecteur de réseau Dante, au réseau Dante.
- L'audio de tous les canaux peut être mélangé à l'aide d'une connexion en cascade entre ce produit et le récepteur d'extension en connectant le connecteur [MIX OUT] au connecteur [AUDIO IN] du récepteur d'extension suivant (ou de ce produit).
- Lors de la connexion de la sortie de mixage de l'entrée audio du microphone de chaque canal du récepteur d'extension et de l'entrée audio sur le connecteur [AUDIO IN] du récepteur d'extension, utilisez les connecteurs [MIX OUT] du récepteur d'extension.

Connexions

■ Connexion à un PC pour la configuration/maintenance

Connectez le connecteur [100BASE-TX] du récepteur à un PC équipé du logiciel de soutien via un câble LAN Cat 5 (ou Cat 5e ou Cat 6) (à se procurer localement).

Récepteur (arrière)

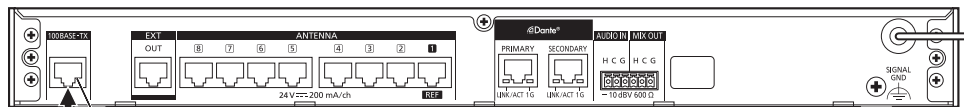

Connecteur réseau

Câble LAN



Logiciel de soutien
installé sur PC

* L'illustration représente le modèle WX-SR204DNP.

■ Connexion avec des microphones

Connectez le connecteur [SET] du microphone au connecteur [SET] du récepteur sans fil via un câble USB 2.0 (mâle type A à mâle micro type B ; à se procurer localement) et un câble de conversion (mâle micro type B à femelle type A ; à se procurer localement). Ceci est nécessaire pour le jumelage câblé des microphones au récepteur. Lisez "Appairage filaire" (page 119) pour les détails.

Lors de la connexion des câbles, assurez-vous que le câble de conversion est bien fixé au récepteur sans fil. Si d'autres câbles sont connectés, le microphone ne pourra pas être jumelé.

Reportez-vous au manuel du microphone pour plus de détails sur le connecteur [SET] du microphone.

Récepteur

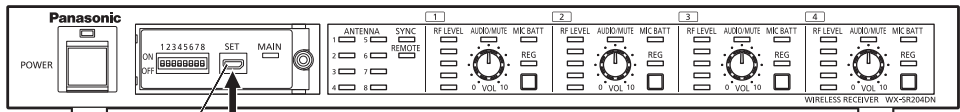

Connecteur pour [SET]

* L'illustration représente le modèle WX-SR204DNP. Le cache-interrupteur n'apparaît pas sur cette illustration.

Micro type B Mâle

WX-ST200P

WX-ST400P

Type A Femelle
Câble de conversion
(à se procurer localement)

Micro type B Mâle
Type A Mâle
Câble USB 2.0
(à se procurer localement)

ou

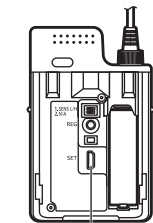

Connecteur pour [SET]

* Utilisez un câble hôte USB (OTG) comme câble de conversion.

Installation des antennes

■ Avant de commencer

Cette section décrit quelques considérations concernant l'emplacement et l'installation des antennes. Reportez-vous au manuel de l'antenne sans fil (WX-SA250P) pour des instructions sur l'installation pratique.

■ Niveau et emplacement de la sortie sans fil de l'antenne

Niveau de sortie sans fil de l'antenne (sélection du champ d'antenne)

- Le niveau de sortie sans fil de l'antenne (sélection du champ d'antenne) est réglé en fonction des dimensions et de la structure du bâtiment à l'intérieur duquel l'antenne va être placée. La sélection du champ d'antenne est effectuée après l'installation de l'antenne, soit par le récepteur, soit par le PC de configuration/maintenance. Voir page 109 pour les détails.

Sélection du champ d'antenne	Portée moyenne sans fil (zone de couverture microphone de l'antenne)	Portée moyenne sans fil de l'antenne de référence du système principal (zone de couverture entre les antennes de référence)
Petit	Rayon d'environ 8 m (26 pi)	Rayon d'environ 30 m (99 pi)
Moyen	Rayon d'environ 15 m (49 pi) (réglage d'usine par défaut)	Rayon d'environ 40 m (131 pi)
Grand	Rayon d'environ 30 m (99 pi)	Rayon d'environ 60 m (197 pi)
Max*	Rayon d'environ 40 m (131 pi)	

* Ne peut être configuré que par un PC où est installé le logiciel de soutien

Sélection du champ d'antenne

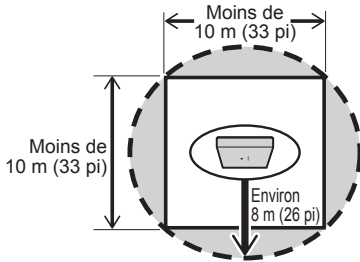

Zone de couverture pour "Petit"

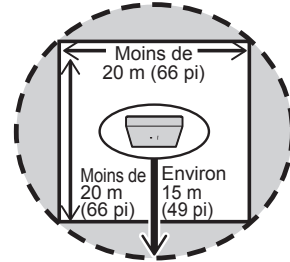

Zone de couverture pour "Moyen"

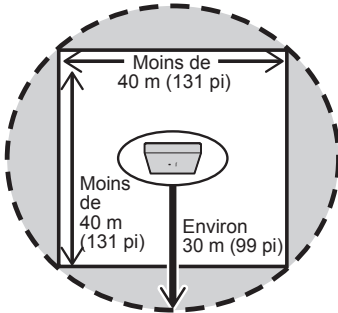

Zone de couverture pour "Grand"

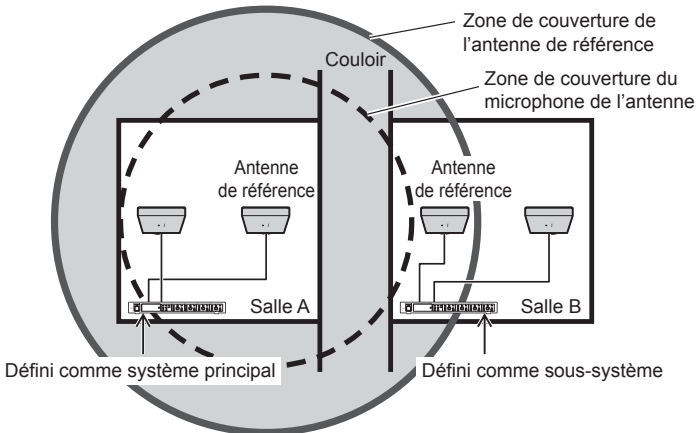

Exemple de zone de couverture de l'antenne de référence du système principal

Installation des antennes

Considérations sur l'emplacement de l'antenne (plusieurs antennes connectées au même récepteur)

- Les antennes doivent être placées de manière à couvrir toute la zone d'utilisation des microphones, divisée par les cercles (ou autres formes de zone de couverture) qui représentent la zone couverte par chaque antenne.
- Assurer le chevauchement entre les zones couvertes par chaque antenne permet au microphone de basculer entre les antennes (transfert).

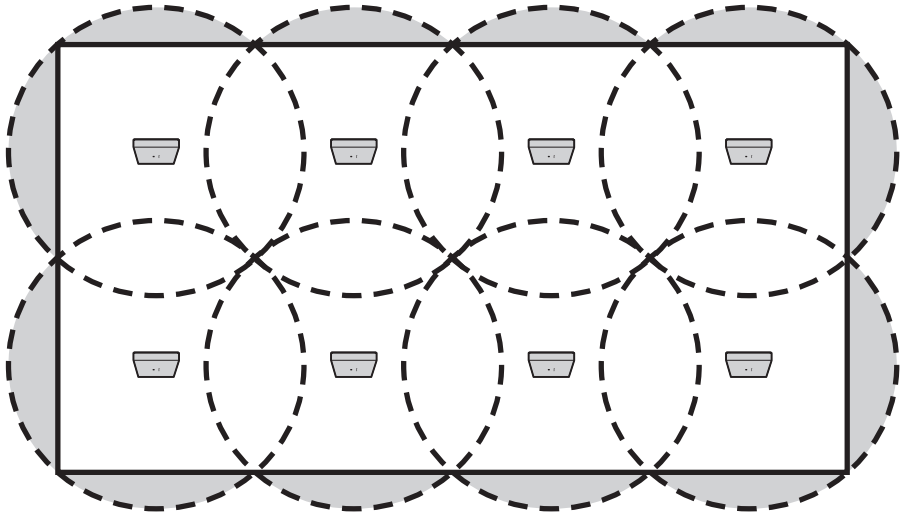

Installation au plafond (vue du plafond)

Installation murale

- En dehors du plafond, les antennes peuvent également être installées sur les murs.
- La surface de la zone couverte par chaque antenne est environ deux fois moins grande lorsqu'elle est placée sur un mur que lorsqu'elle est placée au plafond. Pour obtenir la même couverture avec une installation murale qu'avec une installation au plafond, il faut installer la même quantité d'antennes sur le mur opposé.

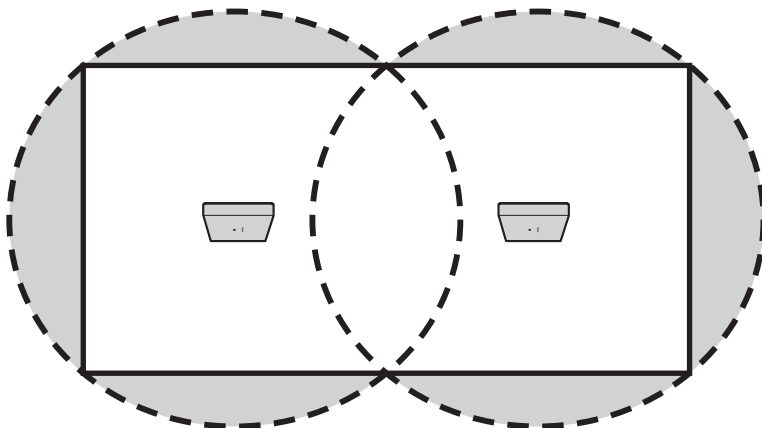

Installation au plafond

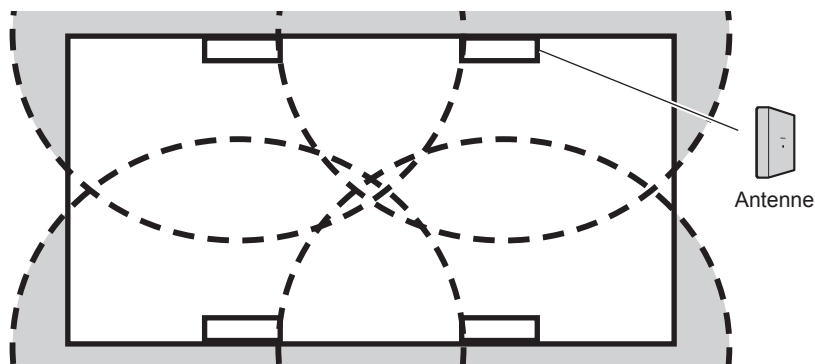

Installation murale

- Selon l'épaisseur et le matériau du mur, certaines ondes radio peuvent la traverser. Lors de l'utilisation de systèmes multiples dans des salles adjacentes, en fonction de l'épaisseur et du matériau des murs, il peut être nécessaire de tenir compte des interférences entre les zones de couverture circulaires des antennes.

Installation des antennes

Installation du pied de microphone

- Lors de l'installation des antennes sur un pied de microphone, considérez les mêmes zones de couverture circulaires que pour l'installation au plafond.

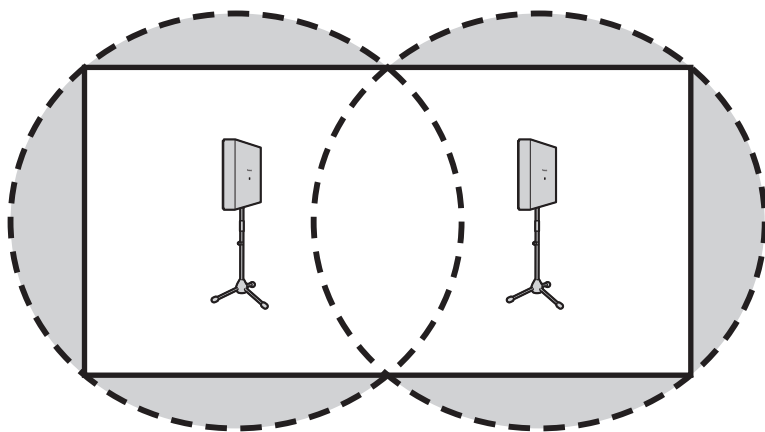

Installation du pied de microphone

■ Opération de systèmes multiples

Considérations sur la synchronisation sans fil

- Lorsque des systèmes multiples sont utilisés dans la même salle, la synchronisation sans fil entre les systèmes de réception est nécessaire afin d'éviter de limiter le nombre de microphones utilisables et les pertes audio en raison de l'interférence des ondes radio.

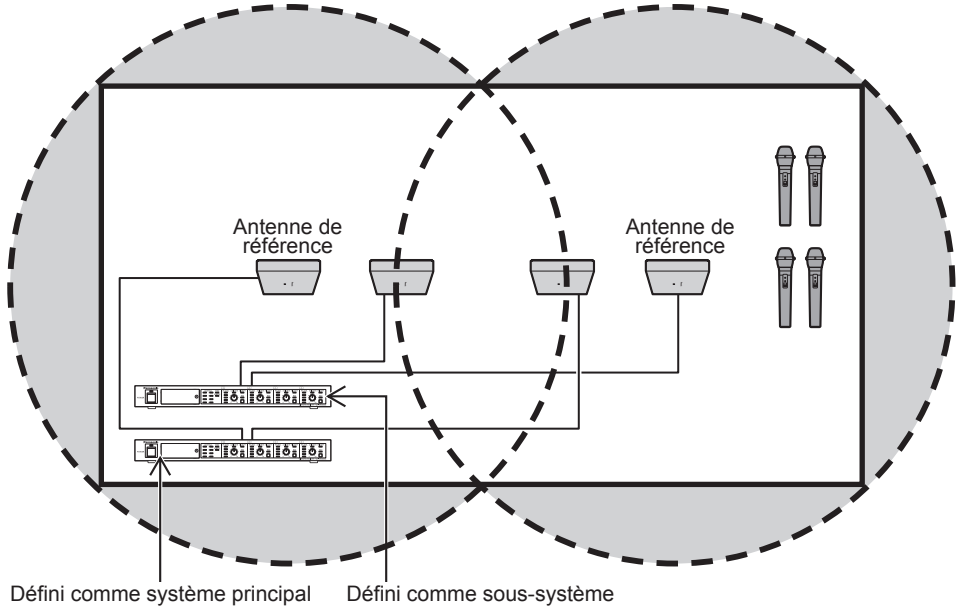

Exemple où la synchronisation sans fil est nécessaire



- **Système principal :**
Système (récepteur) servant de référence pour la synchronisation sans fil (page 108)
- **Sous-système:**
Systèmes (récepteurs) synchronisés au système principal lors du fonctionnement avec la synchronisation sans fil (page 108)
- **Antenne de référence:**
Antenne connectée au connecteur [ANTENNA 1] du système principal ou d'un sous-système. L'antenne devrait synchroniser le système avec d'autres systèmes. (page 108)

Installation des antennes

- Lors de la synchronisation sans fil, un système (récepteur) doit être défini comme système principal qui deviendra la référence pour la synchronisation de tous les autres systèmes qui sont définis comme sous-systèmes.
- La synchronisation sans fil est effectuée quand l'antenne de référence (l'antenne connectée au connecteur [ANTENNA 1]) du système principal est détectée par l'antenne de référence des sous-systèmes.
- Positionnez l'antenne de référence du système principal de façon à ce que toutes les autres antennes de référence se trouvent dans sa portée, en choisissant le champ de l'antenne de façon à ce que sa zone de couverture ressemble à celle du système principal indiquée sur la page 102.
- Choisissez le champ d'antenne et l'emplacement de l'antenne de référence des sous-systèmes et de toutes les autres antennes comme indiqué sur la page 104 afin d'éviter toute interférence avec d'autres systèmes.



- Lorsqu'un grand nombre de systèmes sont installés dans la même salle ou dans des salles adjacentes, définissez le champ de sélection comme petit et placez les antennes de manière à couvrir toute la zone d'utilisation en la divisant par des cercles représentant les zones de couverture (ou des carrés représentant les zones de couverture correspondant) avec une antenne à leur centre.
- Lorsqu'un grand nombre de systèmes sont installés dans la même salle ou dans des salles adjacentes, assurez-vous que la somme totale du nombre total d'antennes et du nombre total de microphones ne dépasse pas la condition suivante.

$$2 \times n + m < 31$$

n : nombre d'antennes

m : nombre de microphones

Exemple dans la même salle : Jusqu'à 8 microphones

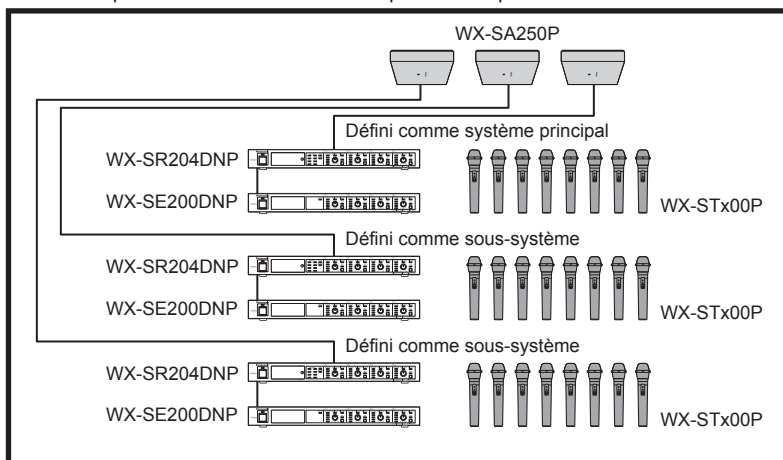

Réglages

■ Sélection du champ d'antenne

Réglez le niveau de sortie sans fil des antennes à l'aide des interrupteurs de configuration N°1 et N°2, ou bien réglez-le individuellement par le PC de configuration/maintenance. Choisissez le niveau de sortie sans fil le plus approprié de l'antenne (sélection du champ d'antenne) en fonction de l'environnement d'utilisation.

La modification de la sélection du champ d'antenne sur "Petit / Moyen / Grand" appliquera ce réglage à toutes les antennes connectées au récepteur.

Pour modifier les réglages d'antennes individuelles, réglez l'interrupteur sur [Réglage individuel] et configurez la sélection de champ à l'aide d'un PC équipé du logiciel de soutien.

Récepteur

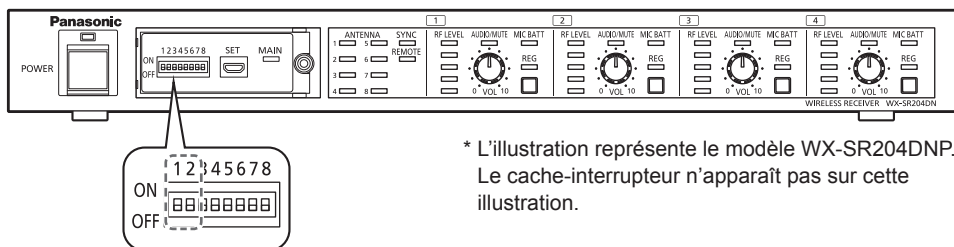

Interrupteurs de configuration

* L'illustration représente le modèle WX-SR204DNP. Le cache-interrupteur n'apparaît pas sur cette illustration.

Numéros des interrupteurs de configuration		Sélection du champ d'antenne	Portée moyenne sans fil (zone de couverture microphone de l'antenne)*	Portée moyenne sans fil de l'antenne de référence du système principal (zone de couverture)
No.1	No.2			
OFF	OFF	Petit	Rayon d'environ 8 m (26 pi)	Rayon d'environ 30 m (99 pi)
OFF	ON	Moyen (réglage d'usine par défaut)	Rayon d'environ 15 m (49 pi)	Rayon d'environ 40 m (131 pi)
ON	OFF	Grand	Rayon d'environ 30 m (99 pi)	Rayon d'environ 60 m (197 pi)
ON	ON	Réglage individuel	-	-

* Ce sont les portées moyennes pour la couverture sans fil antenne-microphone et la couverture intra-antenne entre antennes de référence pour la synchronisation sans fil. Voir "Réglages de synchronisation sans fil" (page 111) pour les détails.



- Les modifications dans les interrupteurs de configuration s'appliquent lors du démarrage du récepteur. Si vous avez effectué des modifications alors que le récepteur était allumé, éteignez et rallumez le récepteur pour redémarrer le produit.

Réglages



- Un niveau de sortie sans fil trop élevé peut entraîner des interférences sans fil. Si cela se produit, baissez autant que possible le niveau de sortie sans fil (sélection du champ d'antenne) sans provoquer de pertes audio dans la zone d'utilisation du microphone.
 - Quand la sélection du champ d'antenne est réglée sur "Réglage individuel", le niveau de sortie sans fil de chaque antenne peut être réglé individuellement par le PC de configuration/maintenance. Reportez-vous au manuel du logiciel de soutien pour plus de détails.
-

■ Réglages de synchronisation sans fil

L'activation de la synchronisation sans fil permet de réduire les interférences provenant d'autres systèmes numériques sans fil de 1,9 GHz quand des systèmes multiples (récepteurs) sont installés sur le même étage ou à proximité les uns des autres.

1 Quand la synchronisation sans fil est activée, choisir le récepteur qui servira de système principal

Exemple : Synchronisation sans fil entre plusieurs systèmes (récepteurs) dans la même salle

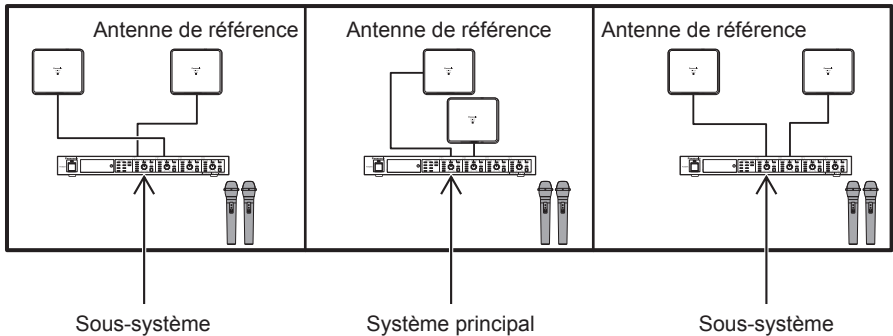

Changez le réglage de synchronisation sans fil du système (récepteur) dans la salle centrale en “système principal” pour qu’il fonctionne comme système principal. Pour tous les autres systèmes (récepteurs) que vous voulez synchroniser, configurez l’option de synchronisation sans fil sur “sous-système” pour qu’il fonctionne comme sous-système.

Les antennes de référence des sous-systèmes doivent être placées à portée de l’antenne de référence du système principal. Lisez aussi “Installation des antennes” (page 102) et “Sélection du champ d’antenne” (page 109) sur la portée moyenne sans fil des antennes.

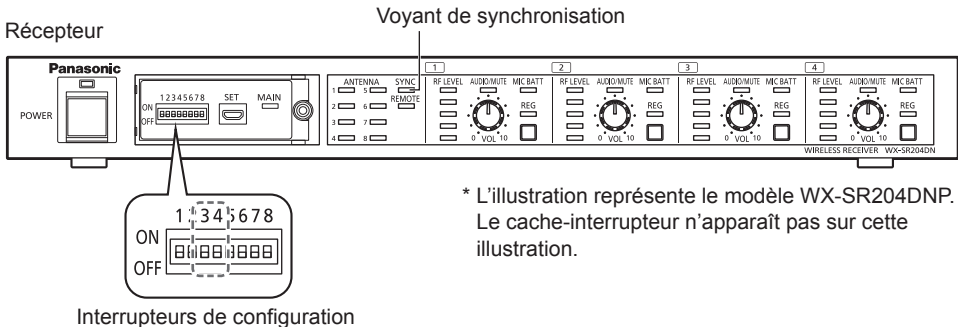

* L'illustration représente le modèle WX-SR204DN. Le cache-interrupteur n'apparaît pas sur cette illustration.

Réglages

Numéros des interrupteurs de configuration		Réglages de synchronisation sans fil
No.3	No.4	
OFF	OFF	Système autonome (pas de synchronisation sans fil) (réglage d'usine par défaut)
OFF	ON	Système autonome (pas de synchronisation sans fil)
ON	OFF	Sous-système (utilise la synchronisation sans fil)
ON	ON	Système principal



- Les modifications dans les interrupteurs de configuration s'appliquent lors du démarrage du récepteur. Si vous avez effectué des modifications alors que le récepteur était allumé, éteignez et rallumez le récepteur pour redémarrer le produit.
- La synchronisation sans fil n'est pas nécessaire si le système sans fil utilise un seul récepteur et si aucun système DECT ne se trouve au même étage ou à proximité. Utilisez le récepteur comme un système autonome.
- Quand la synchronisation sans fil est activée, l'antenne connectée au connecteur [ANTENNA 1] d'un récepteur devient l'antenne de référence pour ce système (récepteur).
- L'antenne de référence du système principal servira de référence pour la synchronisation sans fil avec d'autres systèmes. Si aucune antenne n'est connectée au connecteur [ANTENNA 1] d'un récepteur, ce dernier fonctionne en mode autonome et ne peut pas effectuer de synchronisation sans fil avec d'autres systèmes.
- L'antenne de référence des sous-systèmes sera utilisée pour la détection du système principal. Quand un système réglé sur "sous-système" est activé, il recherche les systèmes principaux dans la portée de son antenne de référence et, s'il trouve le système principal, il lance la synchronisation sans fil et essaie de rester synchronisé le plus longtemps possible. Quand un système réglé sur "sous-système" est activé et ne trouve pas de système principal à sa portée, il fonctionne en mode autonome et n'effectue pas de synchronisation sans fil. De même, si aucune antenne n'est connectée au connecteur [ANTENNA 1] d'un récepteur, ce dernier fonctionne en mode autonome et ne peut pas effectuer de synchronisation sans fil avec d'autres systèmes.
- Lorsqu'il existe plusieurs sous-systèmes, configurez la sélection du champ de l'antenne pour l'antenne de référence du système principal par rapport aux zones de couverture de la page 107 de manière à couvrir les antennes de référence de tous les sous-systèmes.

2 Synchronisation sans fil entre systèmes (récepteurs)

Effectuez la synchronisation sans fil après avoir installé et connecté les antennes et les récepteurs.

Commencez par mettre l'interrupteur d'alimentation de tous les récepteurs sur OFF, puis effectuez les étapes suivantes.

- ① Mettez l'interrupteur d'alimentation du poste récepteur sur ON pour allumer le système principal.
- ② Mettez l'interrupteur d'alimentation des récepteurs sur ON pour allumer les sous-systèmes.

L'antenne de référence des sous-systèmes recherchera automatiquement l'antenne de référence du système principal et lancera la synchronisation sans fil.

Quand vous activez la synchronisation sans fil, assurez-vous de mettre sous tension le système principal avant les sous-systèmes, car les antennes de référence des sous-systèmes ne rechercheront que l'antenne de référence du système principal au démarrage.

Quand vous effectuez une synchronisation sans fil entre systèmes (récepteurs), allumez le système principal avant d'allumer les sous-systèmes.

Réglages

Voyant [SYNC] et voyant [MAIN] sur le récepteur

Voyant de synchronisation	Indicateur principal	Réglages de synchronisation sans fil sur le système	État de synchronisation avec le système principal
Allumé	Allumé	Système principal	-
Allumé	Éteint	Sous-système	Synchronisé
Clignotant	Éteint	Sous-système	Non synchronisé
Éteint	Éteint	Système autonome	-



- Quand la synchronisation ne peut pas être établie ou est perdue, l'audio peut devenir plus susceptible de tomber en panne.
Si cela se produit, mettez l'interrupteur d'alimentation des récepteurs du sous-système sur OFF, puis à nouveau sur ON pour les redémarrer.
Réglez le niveau de sortie sans fil des récepteurs en fonction des détails sur "Sélection du champ d'antenne" (page 109) et sur les points suivants.
 - Choisissez le niveau de sortie sans fil (sélection du champ d'antenne) de l'antenne de référence du système principal de manière à avoir les antennes de référence de tous les sous-systèmes dans sa portée, en fonction des zones de couverture décrites sur la page 102.
Choisissez le niveau de sortie sans fil (sélection du champ d'antenne) de toutes les autres antennes pour couvrir la portée dans laquelle elles fonctionneront.
 - Quand vous activez la synchronisation sans fil sur les systèmes multiples, effectuez la configuration décrite ci-dessus sur chaque système individuel.
- Quand vous divisez une grande zone en plusieurs salles avec des cloisons, etc., positionnez au moins une antenne pour chaque bloc délimité par des cloisons.
- Si vous n'avez pas besoin d'utiliser la synchronisation sans fil, réglez les interrupteurs de configuration N°3 et N°4 du récepteur sur OFF (mode autonome). (Les réglages d'usine par défaut sont OFF pour le N°3 et le N°4.)

■ Réglage de la batterie du microphone

Définissez le type de batterie du microphone utilisé par cet appareil à l'aide du commutateur de réglage des opérations n° 5.

Assurez-vous de configurer correctement le type de pile afin d'évaluer correctement le niveau de pile restant du microphone (page 123).

Récepteur

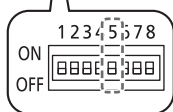
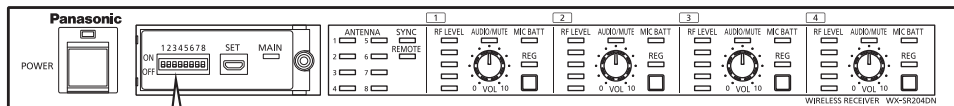

Interrupteurs de configuration

* L'illustration représente le modèle WX-SR204DNP. Le cache-interrupteur n'apparaît pas sur cette illustration.

Numéros des interrupteurs de configuration	Réglage de la batterie du microphone
No.5	
OFF	Pile Ni-MH (réglage par défaut)
ON	Pile sèche alcaline



- Les modifications dans les interrupteurs de configuration s'appliquent lors du démarrage du récepteur. Si vous avez effectué des modifications alors que le récepteur était allumé, éteignez et rallumez le récepteur pour redémarrer le produit.



- Le réglage du type de pile du microphone sur le récepteur s'applique à tous les microphones qui lui sont associés et ne peut pas être modifié individuellement.
- Lisez "Confirmer le niveau de pile restant du microphone" (page 123) pour plus de détails sur l'indication du niveau de pile restant.

Réglages

■ Réglages audio du microphone

Sélectionnez le mode audio pour le microphone utilisé à l'aide de l'interrupteur de configuration N°6.

Sauf indication contraire, utilisez le mode "standard".

"Standard" : Le réglage idéal pour la parole, avec des réglages dans les hautes fréquences de l'audio du microphone.

"Haut de gamme" : Un réglage qui donne la priorité à la qualité audio. Cependant, il a un retard audio plus long que le mode "standard".

Récepteur

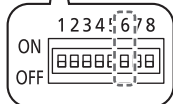
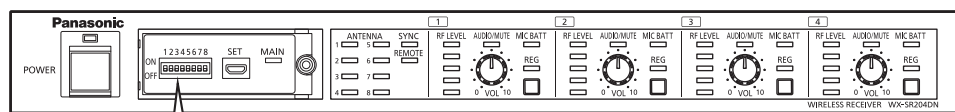

Interrupteurs de configuration

* L'illustration représente le modèle WX-SR204DNP. Le cache-interrupteur n'apparaît pas sur cette illustration.

Numéros des interrupteurs de configuration	Réglages audio du microphone
No.6	
OFF	Standard (réglage d'usine par défaut)
ON	Haut de gamme



- Les modifications dans les interrupteurs de configuration s'appliquent lors du démarrage du récepteur. Si vous avez effectué des modifications alors que le récepteur était allumé, éteignez et rallumez le récepteur pour redémarrer le produit.



- Le réglage du type audio du microphone sur le récepteur sans fil s'applique à tous les microphones qui lui sont associés et ne peut pas être modifié individuellement.

Appairage

Le microphone et le récepteur doivent être jumelés l'un à l'autre afin d'établir une connexion. Effectuer l'appairage quand un microphone qui n'a pas encore été jumelé au récepteur est utilisé ou quand une erreur d'enregistrement se produit.

Le nombre maximal de microphones pouvant être jumelés à un récepteur et le nombre maximal de microphones pouvant être utilisés simultanément est le suivant.

Lorsque le nombre maximal de microphones pouvant être jumelés est dépassé, le microphone le plus récent écrase le plus ancien.

Récepteur	Nombre maximal de microphones pouvant être jumelés	Nombre maximal de microphones pouvant être utilisés simultanément
WX-SR202DNP	6 par canal	2 (1 par canal)
WX-SR204DNP	6 par canal	4 (1 par canal)

Reportez-vous au manuel du microphone pour plus de détails sur les dispositifs d'appairage.



- L'enregistrement des informations d'appairage pour un microphone jumelé prend environ 10 secondes. N'éteignez pas le récepteur immédiatement (dans les 10 secondes environ) après avoir jumelé un microphone. L'appairage ne peut pas être terminé si le récepteur est mis hors tension.

■ Appairage sans fil

Jumelez les dispositifs via une connexion sans fil entre un microphone et une antenne sans fil. Effectuez l'appairage dans la zone de connexion de l'antenne sans fil connectée au récepteur.

1 Retirer le couvercle du compartiment des piles sur le microphone

Reportez-vous au manuel du microphone pour plus de détails.

2 Régler le récepteur sur le mode appairage

Assurez-vous que le voyant [POWER] du récepteur s'allume en vert, puis appuyez pendant au moins deux secondes sur le bouton [REG] du canal auquel vous voulez jumeler un microphone. Lorsque le récepteur sans fil est en mode appairage, le voyant [REG] du canal dont le bouton [REG] a été pressé clignote en orange. Le mode appairage dure 30 secondes, veillez à jumeler le microphone pendant ce temps.

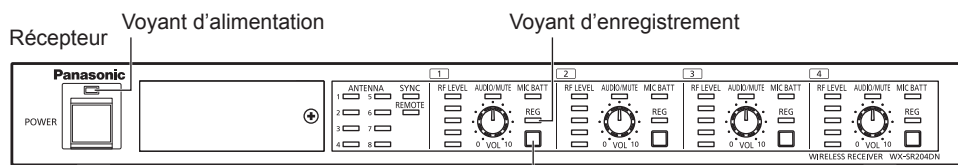

* L'illustration représente le modèle WX-SR204DNP.

Appairage

3 Jumeler le microphone

Maintenez le bouton [REG] d'un microphone allumé pressé pendant au moins deux secondes pour commencer l'appairage (le voyant [PWR] du microphone clignote en orange).

Si l'appairage s'est effectué avec succès, le voyant [PWR] du microphone passe à l'état normal selon le niveau de charge restant (vert, orange ou rouge), le voyant [REG] du canal jumelé du récepteur s'allume en vert pendant une seconde, puis s'éteint.

- Si l'appairage n'a pas réussi, le voyant [PWR] du microphone clignote en rouge. Dans ce cas, placez le microphone le plus près possible de l'antenne et réessayez de le jumeler. (L'appairage peut échouer si le microphone est trop éloigné de l'antenne ou l'état de la connexion est mauvais.)

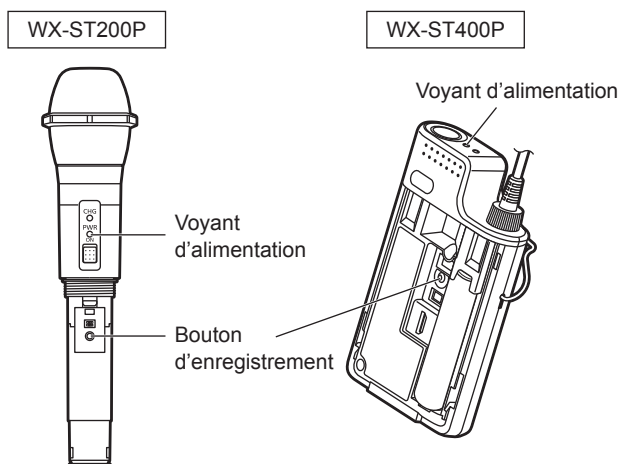

4 Remettre le couvercle du compartiment des piles sur le microphone

Reportez-vous au manuel du microphone pour plus de détails.



- Le bouton [REG] n'est pas valide si le canal auquel le microphone est jumelé est utilisé. Mettez hors tension le microphone actuellement jumelé, puis jumelez un microphone différent au canal qui est déjà utilisé.
- Vous ne pouvez pas utiliser le mode appairage pour plusieurs canaux simultanément.
- Lorsqu'un canal du récepteur est en mode appairage, tous les autres canaux peuvent toujours être utilisés normalement.
- Les microphones jumelés peuvent être retirés du PC de configuration/maintenance installé dans le logiciel de soutien. Reportez-vous au manuel du logiciel de soutien pour plus de détails.

■ Appairage filaire

Jumelez un microphone au récepteur via une connexion filaire.

La connexion filaire utilise un câble de conversion (mâle micro type B à femelle type A ; à se procurer localement) et un câble USB 2.0 (mâle type A à mâle micro type B ; à se procurer localement).

* Utilisez un câble hôte USB (OTG) comme câble de conversion.

1 Retirer le couvercle du compartiment des piles sur le microphone

Reportez-vous au manuel du microphone pour plus de détails.

2 Connecter le microphone au récepteur

Connectez le connecteur [SET] du microphone au connecteur [SET] du récepteur via un câble USB 2.0 (mâle type A à mâle micro type B ; à se procurer localement) et un câble de conversion (mâle micro type B à femelle type A ; à se procurer localement). Lors de la connexion des câbles, assurez-vous que le câble de conversion est bien fixé au récepteur. Si d'autres câbles sont connectés, le microphone ne pourra pas être jumelé.

Lisez "Connexion avec des microphones" (page 101) pour plus de détails sur la méthode de connexion.

3 Mettre l'interrupteur d'alimentation du microphone sur ON

Si le microphone est actuellement éteint, mettez l'interrupteur d'alimentation sur ON. Quand le microphone et le récepteur sont connectés par câble, le microphone cesse de transmettre du son.

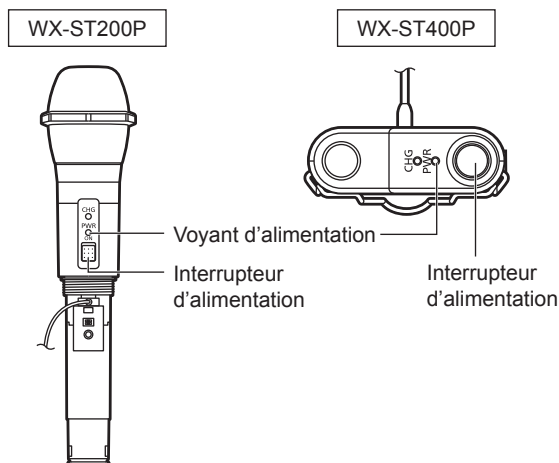

Appairage

4 Jumeler le microphone au récepteur

Assurez-vous que le voyant [POWER] du récepteur s'allume en vert, puis appuyez pendant au moins deux secondes sur le bouton [REG] du canal auquel vous voulez jumeler un microphone. Le microphone et le récepteur passent en mode appairage et l'appairage commencera. En mode appairage, le voyant [PWR] du microphone et le voyant [REG] du canal dont le bouton [REG] a été pressé sur le récepteur clignoteront en orange.

Si l'appairage a terminé avec succès, le voyant [PWR] du microphone passe à l'état normal selon le niveau de pile restant (vert, orange ou rouge), le voyant [REG] du canal jumelé du récepteur sans fil s'allume en vert pendant une seconde, puis s'éteint.

- Si l'appairage n'a pas réussi, le voyant [PWR] du microphone clignotera en rouge.

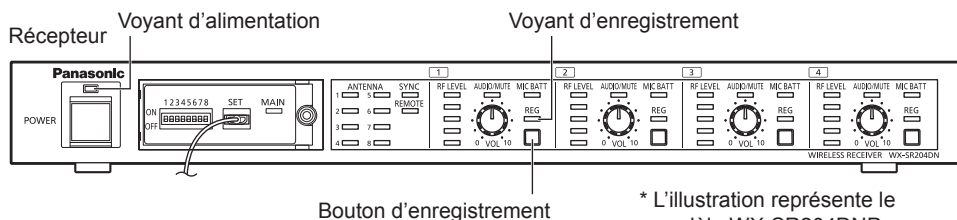

* L'illustration représente le modèle WX-SR204DNP. Le cache-interrupteur n'apparaît pas sur cette illustration.

5 Débrancher le microphone du récepteur

Débranchez les câbles connectant le microphone au récepteur.

Si l'appairage a été effectué avec succès, le microphone commence à transmettre l'audio.

6 Remettre le couvercle du compartiment des piles sur le microphone

Reportez-vous au manuel du microphone pour plus de détails.



- Le bouton [REG] n'est pas valide si le canal auquel le microphone est jumelé est utilisé. Mettez hors tension le microphone actuellement jumelé, puis jumelez un microphone différent au canal qui est déjà utilisé.
- Lorsqu'un canal du récepteur est en mode appairage, tous les autres canaux peuvent toujours être utilisés normalement.
- Les microphones jumelés peuvent être retirés du PC de configuration/maintenance installé dans le logiciel de soutien. Reportez-vous au manuel du logiciel de soutien pour plus de détails.

Utilisation

■ Opération

Suivez les étapes ci-dessous pour actionner le produit.

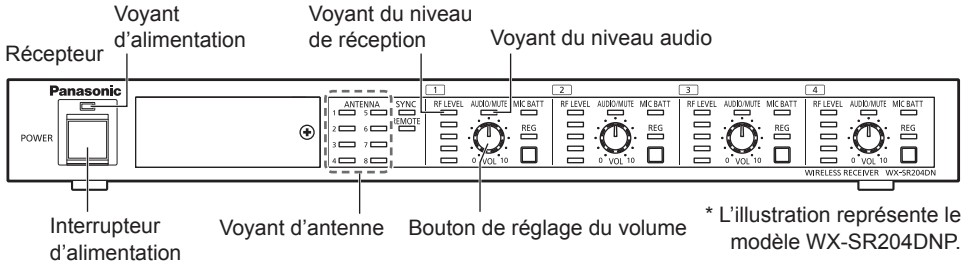

1 Allumer le récepteur

Mettez l'interrupteur d'alimentation du récepteur sur ON pour l'allumer.

- Le voyant [POWER] du récepteur s'allume en vert.
- Pendant le processus de démarrage, les voyants [ANTENNA] changent comme indiqué sur la figure ci-dessous. Tous les voyants [ANTENNA] s'allument au début et s'éteignent progressivement au fur et à mesure du démarrage. Une fois le démarrage terminé, tous s'éteindront. Après le démarrage, ils afficheront l'état de connexion de leurs antennes respectives.

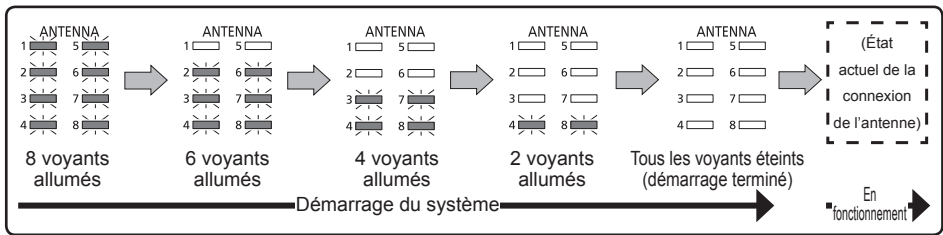

- Voir le tableau "Temps de démarrage du système" (page 81) pour les temps moyens de démarrage.

2 Allumer le microphone

Mettez l'interrupteur d'alimentation du microphone sur ON.

- Le voyant [RF LEVEL] du canal auquel le microphone est jumelé s'allume.
- Le voyant [AUDIO] s'allume quand l'audio est entré dans le microphone.

3 Ajuster le volume du microphone

Ajustez le bouton de réglage du volume.

Utilisation

■ Confirmer le niveau de réception de signal

Vous pouvez confirmer l'état de réception de signal.

Affiche le niveau de réception du signal du microphone sur chaque canal sous forme de cinq incréments.

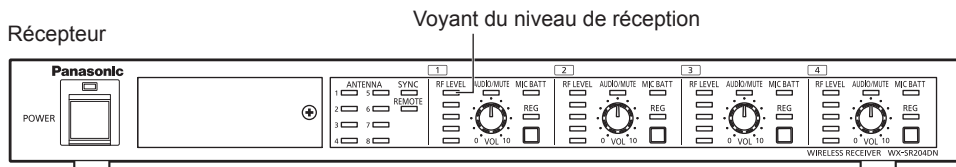

* L'illustration représente le modèle WX-SR204DNP.

Affichage du voyant [RF LEVEL]

Voyant	État
Allumé (5 lignes vertes)	Niveau 5 (Max.)
Allumé (4 lignes vertes)	Niveau 4
Allumé (3 lignes vertes)	Niveau 3
Allumé (2 lignes vertes)	Niveau 2
Allumé (1 lignes vertes)	Niveau 1 (Min.)
Tous les voyants éteints	Pas de microphone jumelé ou pas de signal des microphones jumelés
Allumé (1 à 5 lignes rouges)	Erreur de réception



- L'installation de l'antenne sans fil et la sélection du champ d'antenne de manière à ce que le récepteur affiche toujours au moins trois lignes vertes [RF LEVEL] (niveau 3) dans sa zone d'utilisation garantissent un fonctionnement stable.

■ Confirmer le niveau de pile restant du microphone

Le voyant [MIC BATT] indique le niveau de pile des microphones sur chaque canal en trois incréments. (Le voyant restera éteint s'il n'y a pas d'informations de pile provenant du microphone)

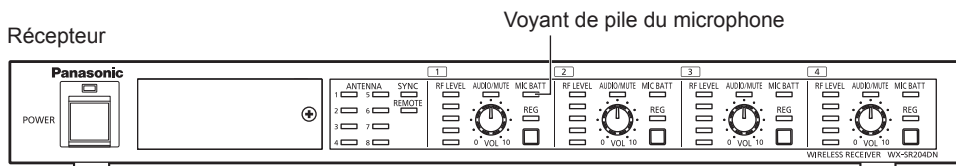

* L'illustration représente le modèle WX-SR204DNP.

Affichage du voyant [MIC BATT]

Voyant	État
Allumé (vert)	Plus de 1 heure
Allumé (orange)	Moins de 1 heure
Allumé (rouge)	Il n'y a pas de montant restant*
Éteint	Pas de données (pas en appel)

* Remplacez les piles ou, si elles sont rechargeables, rechargez-les.



- Si le signal d'informations de pile est perdu, le voyant [MIC BATT] s'éteint, mais il s'allume à nouveau dès que le signal est restauré.
- La durée de vie de la pile dépend de nombreuses variables, telles que le fabricant de la pile, le type de pile et la température à l'intérieur des piles utilisées.
- L'indication du niveau de pile restant change en fonction du type de pile (alcaline ou Ni-MH) du microphone sélectionné dans "Réglage de la batterie du microphone" (page 115).
- Régler l'interrupteur de type de pile sur la mauvaise position n'interférera pas avec le fonctionnement du microphone, mais cela peut avoir pour conséquence que les voyants orange et rouge s'allument trop longtemps ou trop brièvement, affichant une lecture erronée du niveau de pile restant.

Utilisation

■ Confirmer les microphones jumelés

1 Régler le récepteur sur le mode de confirmation de l'appairage

Assurez-vous que le voyant [POWER] du récepteur s'allume en vert et appuyez un court moment sur le bouton [REG] une fois sur un canal que vous choisissez de vérifier parmi les canaux communiquant avec les microphones. Ensuite, le récepteur passe en mode de confirmation de l'appairage (le voyant [REG] passe du vert à l'orange alternativement pendant cinq secondes).

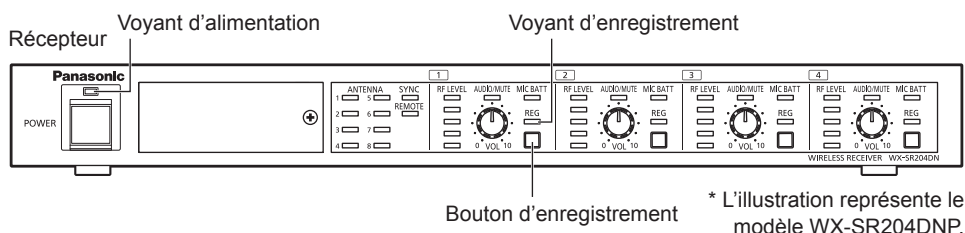

2 Vérifier le voyant [PWR] sur le microphone

Quand le récepteur est en mode de confirmation de l'appairage, le voyant [PWR] des microphones sous tension jumelés avec le canal en mode de confirmation de l'appairage passe du vert à l'orange alternativement. Ceci permet de confirmer les appairages canal/microphone.

Le mode de confirmation d'appairage dure cinq secondes sur le microphone et le récepteur, après quoi tous deux retournent à leur mode de fonctionnement normal.

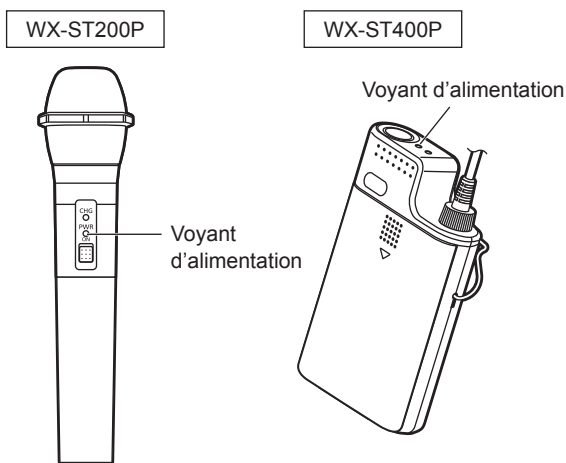



-
- La confirmation de l'appairage est possible pour les canaux communiquant avec le microphone (le canal sur lequel le voyant [RF LEVEL] a au moins une ligne allumée). Appuyer sur le bouton [REG] d'un canal sans communication microphonique ne fera rien.
 - La confirmation de l'appairage peut également être effectuée à partir du microphone.
L'audio du microphone sera maintenu lors de la transmission pendant la confirmation de l'appairage. Reportez-vous également au manuel du microphone.
 - Quand le voyant [REG] du récepteur clignote en rouge pendant le mode de confirmation de l'appairage, aucun microphone n'est jumelé à ce canal. Effectuez les étapes décrites à la section "Appairage" (page 117).
-

Logiciel de soutien

Connectez le récepteur au PC de configuration/maintenance installé le logiciel de soutien pour configurer le système de microphones numériques sans fil de 1,9 GHz et surveiller son état.

Les fonctions du logiciel de soutien sont les suivantes. Reportez-vous au manuel du logiciel de soutien pour plus de détails.



- Certaines fonctions de ce système ne peuvent pas être configurées sans le logiciel de soutien. Reportez-vous à un détaillant pour des informations sur l'obtention du logiciel de soutien.

Catégorie	Fonction		Logiciel de soutien requis
Surveillance de l'état	Affichage de l'état du récepteur	Affiche l'état de la connexion et de la synchronisation du système	
	Affichage de l'état de l'antenne	Affiche l'état des antennes connectées et leur champ d'antenne sélectionné.	
	Affichage de l'état du microphone	Affiche les informations d'enregistrement du microphone ou de l'émetteur, le niveau de la batterie, la sensibilité du microphone, le réglage coupe-bas.	
Réglage de l'opération	Mode appairage	Règle le récepteur sur le mode appairage-microphone	
	Confirmation de l'appairage	Confirme les microphones connectés au récepteur	
	Suppression des appairages	Supprime les appairages microphone-récepteur.	●
	Enregistrement de nom	Modifie les noms des récepteurs, des microphones et des antennes.	●
	Sélection de champ	Permet de sélectionner les champs d'antenne pour les antennes individuelles.	(*)
	Veille	Définissez le temps de veille après la mise hors tension du microphone.	●
	Réglages réseau	Règle l'adresse IP, le masque de sous-réseau, la passerelle par défaut et le port du récepteur.	●
	Ajouter/modifier des utilisateurs	Ajoute des utilisateurs et règle leurs permissions pour utiliser le système (récepteur).	●
	Ajouter/modifier des récepteurs	Enregistre les récepteurs connectés au logiciel de soutien et affiche leurs réglages.	●
	Ajouter/modifier des groupes	Règle les groupes pour les récepteurs.	●

Catégorie	Fonction		Logiciel de soutien requis
Maintenance	Moniteur de fente	Surveille l'utilisation des ressources sans fil sur l'antenne sélectionnée.	●
	Analyseur de spectre simple	Surveille le spectre de fréquences proche de 1,9 GHz sur l'antenne sélectionnée.	●
	Test de marche	Surveille l'intensité du signal de réception et l'historique des antennes connectées sur le microphone sélectionné.	●
	Journal	Affiche le journal des opérations enregistré sur le récepteur.	●
	Mise à jour	Met à niveau les versions de récepteur, de récepteur d'extension et des antennes.	●

* Ne peut pas être réglé individuellement avec seulement le récepteur

Dimensions

Unité : mm (pouce)

WX-SR202DNP

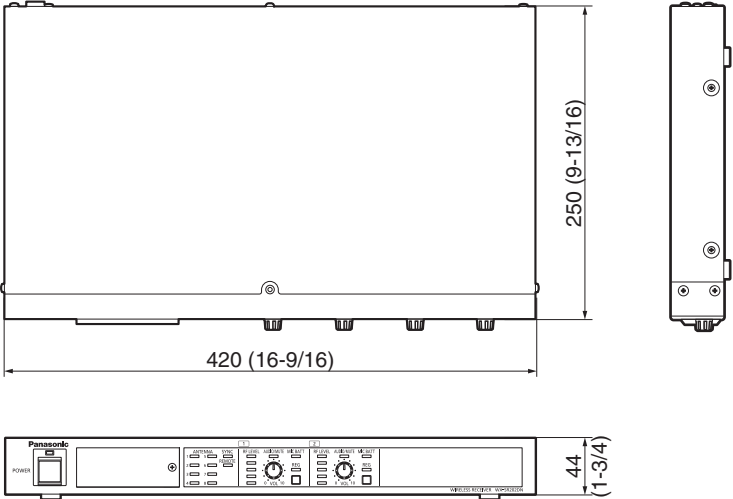

WX-SR204DNP

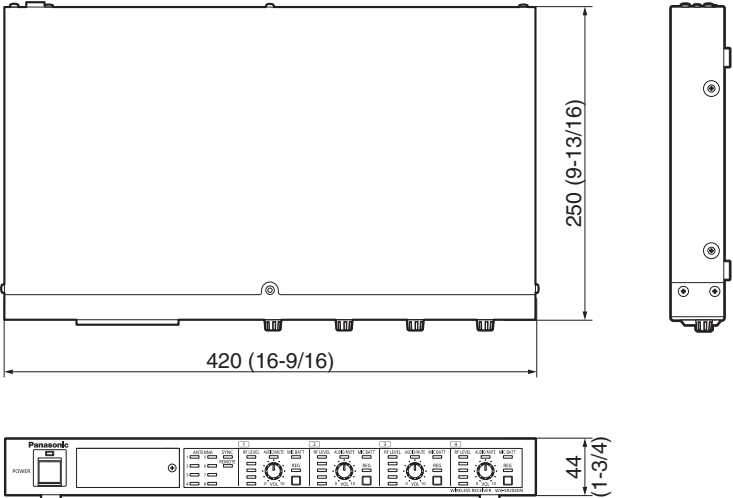

Diagnostic des pannes

Vérifiez les problèmes courants énumérés dans ce tableau avant de demander l'aide d'un professionnel.

Si aucun des conseils fournis ici ne sont utiles, si vous rencontrez un problème non répertorié ici, ou en cas de doutes, contactez le détaillant pour plus d'informations.

Phénomène	Cause/mesure	Page de référence
Le produit ne s'allume pas	<ul style="list-style-type: none">● La prise d'alimentation est-elle correctement insérée dans une prise de courant? ➔ Assurez-vous qu'elle est correctement branchée.	86, 95, 97, 98
Aucune sortie audio	<ul style="list-style-type: none">● Le câble LAN (page 89) est-il correctement branché? ➔ Connectez le câble à un connecteur d'antenne sans fil	86, 95, 97, 98
	<ul style="list-style-type: none">● Le câble de sortie est-il correctement connecté au dispositif de sortie? ➔ Connectez le câble de sortie au dispositif de sortie.	86, 97
	<ul style="list-style-type: none">● Le câble LAN est-il débranché du connecteur du réseau Dante ? ➔ Contrôlez si le câble LAN est branché au connecteur du réseau Dante.	86, 92, 93
	<ul style="list-style-type: none">● L'interrupteur [POWER] est-il réglé sur ON? ➔ Réglez l'interrupteur [POWER] sur la position ON.	82, 121
	<ul style="list-style-type: none">● Le bouton de réglage [VOL] est-il réglé sur une valeur supérieure à [0]? ➔ Ajustez le volume sonore avec le bouton de réglage dédié.	84, 121
Je ne peux pas jumeler les microphones	<ul style="list-style-type: none">● Le câble LAN est-il correctement inséré? ➔ Connectez le câble à un connecteur d'antenne sans fil.	86, 95, 97
	<ul style="list-style-type: none">● D'autres microphones sont-ils utilisés? ➔ Cessez d'utiliser les autres microphones avant d'en jumeler un nouveau.	118, 120
	<ul style="list-style-type: none">● Les piles du microphone sont-elles épuisées? ➔ Si c'est le cas, remplacez-les (s'il s'agit de piles alcalines non rechargeables) ou rechargez-les (s'il s'agit de piles rechargeables) avant de les jumeler.	117
Le voyant [ANTENNA] clignote en rouge et en vert alternativement	<ul style="list-style-type: none">● La version du micrologiciel de l'antenne doit être mise à niveau. ➔ Contactez un détaillant.	83

Spécifications

Alimentation électrique		CA 120 V 60 Hz
Consommation électrique		58 W
Réponse en fréquence		50 Hz à 15 kHz
Connecteurs d'antenne sans fil	Connexions maximales	8
	Connecteur	RJ-45
	Câbles compatibles	Câble LAN droit (non croisé) Cat 5, Cat 5e ou Cat 6
Connecteur sortie du récepteur d'extension	Nombre de connecteurs	0 (WX-SR202DNP) 1 (WX-SR204DNP)
	Connecteur	RJ-45
	Câbles compatibles	Câble LAN droit (non croisé) Cat 5, Cat 5e ou Cat 6
Connecteur d'entrée externe	Connecteur	Connecteur Euroblock
	Caractéristique de l'entrée	-10 dBV equilibrium 600 Ω
Connecteur de sortie de mixage	Connecteur	Connecteur Euroblock
	Caractéristique de la sortie	-10 dBV equilibrium 600 Ω
	S/N	64 dB ou plus
Connecteur primaire Dante	Connecteur	RJ-45
	Connexion réseau	Réseau Dante
	Type de sortie	ch1/ch2/Mix (WX-SR202DNP) ch1/ch2/ch3/ch4/Mix (WX-SR204DNP)
	Voyants	LINK/ACT (État), 1G (Vitesse)
Connecteur secondaire Dante	Connecteur	RJ-45
	Connexion réseau	Réseau Dante
	Type de sortie	ch1/ch2/Mix (WX-SR202DNP) ch1/ch2/ch3/ch4/Mix (WX-SR204DNP)
	Voyants	LINK/ACT (État), 1G (Vitesse)

Connecteur réseau	Connecteur	RJ-45
	Méthode de transmission	100BASE-TX
Connecteur pour [SET]	Connecteur	Micro USB type B
Affichage (voyants)	Commun	Alimentation, antennes 1 à 8, sync, principal, télécommande
	Par canal	Niveau de RF (5 niveaux), niveau audio/sourdine, pile de microphone, enregistrement
Plage de température de fonctionnement		0 °C à 45 °C (32 °F à 113 °F)
Plage d'humidité de fonctionnement		0 % à 90 % (sans condensation)
Dimensions		Environ 420 mm (L) x 44 mm (H) x 250 mm (P) (16-9/16 pouces x 1-3/4 pouces x 9-13/16 pouces) (Sans tenir compte des pieds en caoutchouc, boutons et autres parties saillantes)
Masse		Environ 2,9 kg (6,39 lb)
Finition		Finition noire

Accessoires standard

Instructions d'utilisation (ce livret).....	1
Carte de garantie.....	1
Supports d'installation en rack.....	2
Vis de support d'installation en rack (M4×10 mm)	4
Connecteur Euroblock 6 broches	1

Appendix - Licenses

lwIP's License

lwIP is licenced under the BSD licence:

Copyright (c) 2001-2004 Swedish Institute of Computer Science.
All rights reserved.

Redistribution and use in source and binary forms, with or without modification, are permitted provided that the following conditions are met:

1. Redistributions of source code must retain the above copyright notice, this list of conditions and the following disclaimer.
2. Redistributions in binary form must reproduce the above copyright notice, this list of conditions and the following disclaimer in the documentation and/or other materials provided with the distribution.
3. The name of the author may not be used to endorse or promote products derived from this software without specific prior written permission.

THIS SOFTWARE IS PROVIDED BY THE AUTHOR "AS IS" AND ANY EXPRESS OR IMPLIED WARRANTIES, INCLUDING, BUT NOT LIMITED TO, THE IMPLIED WARRANTIES OF MERCHANTABILITY AND FITNESS FOR A PARTICULAR PURPOSE ARE DISCLAIMED. IN NO EVENT SHALL THE AUTHOR BE LIABLE FOR ANY DIRECT, INDIRECT, INCIDENTAL, SPECIAL, EXEMPLARY, OR CONSEQUENTIAL DAMAGES (INCLUDING, BUT NOT LIMITED TO, PROCUREMENT OF SUBSTITUTE GOODS OR SERVICES; LOSS OF USE, DATA, OR PROFITS; OR BUSINESS INTERRUPTION) HOWEVER CAUSED AND ON ANY THEORY OF LIABILITY, WHETHER IN CONTRACT, STRICT LIABILITY, OR TORT (INCLUDING NEGLIGENCE OR OTHERWISE) ARISING IN ANY WAY OUT OF THE USE OF THIS SOFTWARE, EVEN IF ADVISED OF THE POSSIBILITY OF SUCH DAMAGE.

xnprint for C/C++

Copyright (c) 2002-2005 David TAILLANDIER
<http://savannah.nongnu.org/projects/xnprint>

This software is distributed under the "modified BSD licence".

Redistribution and use in source and binary forms, with or without modification, are permitted provided that the following conditions are met:

Redistributions of source code must retain the above copyright notice, this list of conditions and the following disclaimer. Redistributions in binary form must reproduce the above copyright notice, this list of conditions and the following disclaimer in the documentation and/or other materials provided with the distribution. The name of the author may not be used to endorse or promote products derived from this software without specific prior written permission.

THIS SOFTWARE IS PROVIDED BY THE AUTHOR "AS IS" AND ANY EXPRESS OR IMPLIED WARRANTIES, INCLUDING, BUT NOT LIMITED TO, THE IMPLIED WARRANTIES OF MERCHANTABILITY AND FITNESS FOR A PARTICULAR PURPOSE ARE DISCLAIMED. IN NO EVENT SHALL THE AUTHOR BE LIABLE FOR ANY DIRECT, INDIRECT, INCIDENTAL, SPECIAL, EXEMPLARY, OR CONSEQUENTIAL DAMAGES (INCLUDING, BUT NOT LIMITED TO, PROCUREMENT OF SUBSTITUTE GOODS OR SERVICES; LOSS OF USE, DATA, OR PROFITS; OR BUSINESS INTERRUPTION) HOWEVER CAUSED AND ON ANY THEORY OF LIABILITY, WHETHER IN CONTRACT, STRICT LIABILITY, OR TORT (INCLUDING NEGLIGENCE OR OTHERWISE) ARISING IN ANY WAY OUT OF THE USE OF THIS SOFTWARE, EVEN IF ADVISED OF THE POSSIBILITY OF SUCH DAMAGE.

tropicssl

<https://github.com/axic/tropicssl>

Copyright (c) 2009, StackFoundry LLC.

Based on XySSL: Copyright (c) 2006-2008, Christophe Devine.

Based on PolarSSL: Copyright (c) 2009, Paul Bakker <polarssl_maintainer@polarssl dot org>

All rights reserved.

Redistribution and use in source and binary forms, with or without modification, are permitted provided that the following conditions are met:

* Redistributions of source code must retain the above copyright notice, this list of conditions and the following disclaimer.

* Redistributions in binary form must reproduce the above copyright notice, this list of conditions and the following disclaimer in the documentation and/or other materials provided with the distribution.

* Neither the names of PolarSSL or XySSL nor the names of its contributors may be used to endorse or promote products derived from this software without specific prior written permission.

THIS SOFTWARE IS PROVIDED BY THE COPYRIGHT HOLDERS AND CONTRIBUTORS "AS IS" AND ANY EXPRESS OR IMPLIED WARRANTIES, INCLUDING, BUT NOT LIMITED TO, THE IMPLIED WARRANTIES OF MERCHANTABILITY AND FITNESS FOR A PARTICULAR PURPOSE ARE DISCLAIMED. IN NO EVENT SHALL THE COPYRIGHT OWNER OR CONTRIBUTORS BE LIABLE FOR ANY DIRECT, INDIRECT, INCIDENTAL, SPECIAL, EXEMPLARY, OR CONSEQUENTIAL DAMAGES (INCLUDING, BUT NOT LIMITED TO, PROCUREMENT OF SUBSTITUTE GOODS OR SERVICES; LOSS OF USE, DATA, OR PROFITS; OR BUSINESS INTERRUPTION) HOWEVER CAUSED AND ON ANY THEORY OF LIABILITY, WHETHER IN CONTRACT, STRICT LIABILITY, OR TORT (INCLUDING NEGLIGENCE OR OTHERWISE) ARISING IN ANY WAY OUT OF THE USE OF THIS SOFTWARE, EVEN IF ADVISED OF THE POSSIBILITY OF SUCH DAMAGE.

Precision Time Protocol daemon

<http://sourceforge.net/projects/ptpd/files/>

Copyright (c) 2009-2012 George V. Neville-Neil, Steven Kreuzer, Martin Burnicki, Jan Breuer, Gael Mace, Alexandre Van Kempen

Copyright (c) 2005-2008 Kendall Correll, Aidan Williams

All Rights Reserved

Redistribution and use in source and binary forms, with or without modification, are permitted provided that the following conditions are met:

1. Redistributions of source code must retain the above copyright notice, this list of conditions and the following disclaimer.

2. Redistributions in binary form must reproduce the above copyright notice, this list of conditions and the following disclaimer in the documentation and/or other materials provided with the distribution.

THIS SOFTWARE IS PROVIDED BY THE AUTHORS "AS IS" AND ANY EXPRESS OR IMPLIED WARRANTIES, INCLUDING, BUT NOT LIMITED TO, THE IMPLIED WARRANTIES OF MERCHANTABILITY AND FITNESS FOR A PARTICULAR PURPOSE ARE DISCLAIMED. IN NO EVENT SHALL THE AUTHORS OR CONTRIBUTORS BE LIABLE FOR ANY DIRECT, INDIRECT, INCIDENTAL, SPECIAL, EXEMPLARY, OR CONSEQUENTIAL DAMAGES (INCLUDING, BUT NOT LIMITED TO, PROCUREMENT OF SUBSTITUTE GOODS OR SERVICES; LOSS OF USE, DATA, OR PROFITS; OR BUSINESS INTERRUPTION) HOWEVER CAUSED AND ON ANY THEORY OF LIABILITY, WHETHER IN CONTRACT, STRICT LIABILITY, OR TORT (INCLUDING NEGLIGENCE OR OTHERWISE) ARISING IN ANY WAY OUT OF THE USE OF THIS SOFTWARE, EVEN IF ADVISED OF THE POSSIBILITY OF SUCH DAMAGE.

mDNSResponder

<http://www.opensource.apple.com/tarballs/mDNSResponder/>

<http://www.apache.org/licenses/>

TERMS AND CONDITIONS FOR USE, REPRODUCTION, AND DISTRIBUTION

1. Definitions.

"License" shall mean the terms and conditions for use, reproduction, and distribution as defined by Sections 1 through 9 of this document.

"Licensor" shall mean the copyright owner or entity authorized by the copyright owner that is granting the License.

"Legal Entity" shall mean the union of the acting entity and all other entities that control, are controlled by, or are under common control with that entity. For the purposes of this definition, "control" means (i) the power, direct or indirect, to cause the direction or management of such entity, whether by contract or otherwise, or (ii) ownership of fifty percent (50%) or more of the outstanding shares, or (iii) beneficial ownership of such entity.

"You" (or "Your") shall mean an individual or Legal Entity exercising permissions granted by this License.

"Source" form shall mean the preferred form for making modifications, including but not limited to software source code, documentation source, and configuration files.

"Object" form shall mean any form resulting from mechanical transformation or translation of a Source form, including but not limited to compiled object code, generated documentation, and conversions to other media types.

"Work" shall mean the work of authorship, whether in Source or Object form, made available under the License, as indicated by a copyright notice that is included in or attached to the work (an example is provided in the Appendix below).

"Derivative Works" shall mean any work, whether in Source or Object form, that is based on (or derived from) the Work and for which the editorial revisions, annotations, elaborations, or other modifications represent, as a whole, an original work of authorship. For the purposes of this License, Derivative Works shall not include works that remain separable from, or merely link (or bind by name) to the interfaces of, the Work and Derivative Works thereof.

"Contribution" shall mean any work of authorship, including the original version of the Work and any modifications or additions to that Work or Derivative Works thereof, that is intentionally submitted to Licensor for inclusion in the Work by the copyright owner or by an individual or Legal Entity authorized to submit on behalf of the copyright owner. For the purposes of this definition, "submitted" means any form of electronic, verbal, or written communication sent to the Licensor or its representatives, including but not limited to communication on electronic mailing lists, source code control systems, and issue tracking systems that are managed by, or on behalf of, the Licensor for the purpose of discussing and improving the Work, but excluding communication that is conspicuously marked or otherwise designated in writing by the copyright owner as "Not a Contribution."

"Contributor" shall mean Licensor and any individual or Legal Entity on behalf of whom a Contribution has been received by Licensor and subsequently incorporated within the Work.

2. Grant of Copyright License. Subject to the terms and conditions of this License, each Contributor hereby grants to You a perpetual, worldwide, non-exclusive, no-charge, royalty-free, irrevocable copyright license to reproduce, prepare Derivative Works of, publicly display, publicly perform, sublicense, and distribute the Work and such Derivative Works in Source or Object form.

3. Grant of Patent License. Subject to the terms and conditions of this License, each Contributor hereby grants to You a perpetual, worldwide, non-exclusive, no-charge, royalty-free, irrevocable (except as stated in this section) patent license to make, have made, use, offer to sell, sell, import, and otherwise transfer the Work, where such license applies only to those patent claims licensable by such Contributor that are necessarily infringed by their Contribution(s) alone or by combination of their Contribution(s) with the Work to which such Contribution(s) was submitted. If You institute patent litigation against any entity (including a cross-claim or counterclaim in a lawsuit) alleging that the Work or a Contribution incorporated within the Work constitutes direct or contributory patent infringement, then any patent licenses granted to You under this License for that Work shall terminate as of the date such litigation is filed.

4. Redistribution. You may reproduce and distribute copies of the Work or Derivative Works thereof in any medium, with or without modifications, and in Source or Object form, provided that You meet the following conditions:

You must give any other recipients of the Work or Derivative Works a copy of this License; and

You must cause any modified files to carry prominent notices stating that You changed the files; and

You must retain, in the Source form of any Derivative Works that You distribute, all copyright, patent, trademark, and attribution notices from the Source form of the Work, excluding those notices that do not pertain to any part of the Derivative Works; and

If the Work includes a "NOTICE" text file as part of its distribution, then any Derivative Works that You distribute must include a readable copy of the attribution notices contained within such NOTICE file, excluding those notices that do not pertain to any part of the Derivative Works, in at least one of the following places: within a NOTICE text file distributed as part of the Derivative Works; within the Source form or documentation, if provided along with the Derivative Works; or, within a display generated by the Derivative Works, if and wherever such third-party notices normally appear. The contents of the NOTICE file are for informational purposes only and do not modify the License. You may add Your own attribution notices within Derivative Works that You distribute, alongside or as an addendum to the NOTICE text from the Work, provided that such additional attribution notices cannot be construed as modifying the License. You may add Your own copyright statement to Your modifications and may provide additional or different license terms and conditions for use, reproduction, or distribution of Your modifications, or for any such Derivative Works as a whole, provided Your use, reproduction, and distribution of the Work otherwise complies with the conditions stated in this License.

5. Submission of Contributions. Unless You explicitly state otherwise, any Contribution intentionally submitted for inclusion in the Work by You to the Licensor shall be under the terms and conditions of this License, without any additional terms or conditions. Notwithstanding the above, nothing herein shall supersede or modify the terms of any separate license agreement you may have executed with Licensor regarding such Contributions.

6. Trademarks. This License does not grant permission to use the trade names, trademarks, service marks, or product names of the Licensor, except as required for reasonable and customary use in describing the origin of the Work and reproducing the content of the NOTICE file.

7. Disclaimer of Warranty. Unless required by applicable law or agreed to in writing, Licensor provides the Work (and each Contributor provides its Contributions) on an "AS IS" BASIS, WITHOUT WARRANTIES OR CONDITIONS OF ANY KIND, either express or implied, including, without limitation, any warranties or conditions of TITLE, NON-INFRINGEMENT, MERCHANTABILITY, or FITNESS FOR A PARTICULAR PURPOSE. You are solely responsible for determining the appropriateness of using or redistributing the Work and assume any risks associated with Your exercise of permissions under this License.

8. Limitation of Liability. In no event and under no legal theory, whether in tort (including negligence), contract, or otherwise, unless required by applicable law (such as deliberate and grossly negligent acts) or agreed to in writing, shall any Contributor be liable to You for damages, including any direct, indirect, special, incidental, or consequential damages of any character arising as a result of this License or out of the use or inability to use the Work (including but not limited to damages for loss of goodwill, work stoppage, computer failure or malfunction, or any and all other commercial damages or losses), even if such Contributor has been advised of the possibility of such damages.

Appendix - Licenses

9. Accepting Warranty or Additional Liability. While redistributing the Work or Derivative Works thereof, You may choose to offer, and charge a fee for, acceptance of support, warranty, indemnity, or other liability obligations and/or rights consistent with this License. However, in accepting such obligations, You may act only on Your own behalf and on Your sole responsibility, not on behalf of any other Contributor, and only if You agree to indemnify, defend, and hold each Contributor harmless for any liability incurred by, or claims asserted against, such Contributor by reason of your accepting any such warranty or additional liability.

PetaLinux

Licensed under [GNU GENERAL PUBLIC LICENSE Version 2, June 1991](#) (below).

Note: To download the software, please download the petalogix distributable from the [/packages/original](#) directory at the Audinate development site.

libsodium

<https://raw.githubusercontent.com/jedisct1/libsodium/master/LICENSE>

```
/*
 * ISC License
 *
 * Copyright (c) 2013-2021
 * Frank Denis <j at pureftpd dot org>
 *
 * Permission to use, copy, modify, and/or distribute this software
 * for any
 * purpose with or without fee is hereby granted, provided that the
 * above
 * copyright notice and this permission notice appear in all copies.
 *
 * THE SOFTWARE IS PROVIDED "AS IS" AND THE AUTHOR
 * DISCLAIMS ALL WARRANTIES
 * WITH REGARD TO THIS SOFTWARE INCLUDING ALL
 * IMPLIED WARRANTIES OF
 * MERCHANTABILITY AND FITNESS. IN NO EVENT SHALL
 * THE AUTHOR BE LIABLE FOR
 * ANY SPECIAL, DIRECT, INDIRECT, OR CONSEQUENTIAL
 * DAMAGES OR ANY DAMAGES
 * WHATSOEVER RESULTING FROM LOSS OF USE, DATA OR
 * PROFITS, WHETHER IN AN
 * ACTION OF CONTRACT, NEGLIGENCE OR OTHER
 * TORTIOUS ACTION, ARISING OUT OF
 * OR IN CONNECTION WITH THE USE OR PERFORMANCE
 * OF THIS SOFTWARE.
 */
```

Linux Kernel

Licensed under [GNU GENERAL PUBLIC LICENSE Version 2, June 1991](#) (below).

Note: To download the software, please download the petalogix distributable from the [/packages/original](#) directory at the Audinate development site.

u-boot

Licensed under [GNU GENERAL PUBLIC LICENSE Version 2, June 1991](#) (below).

Note: To download the software, please download the petalogix distributable from the [/packages/original](#) directory at the Audinate development site.

busybox

Licensed under [GNU GENERAL PUBLIC LICENSE Version 2, June 1991](#) (below).

Note: To download the software, please download the petalogix distributable from the [/packages/original](#) directory at the Audinate development site.

GNU GENERAL PUBLIC LICENSE

Version 2, June 1991

Copyright (C) 1989, 1991 Free Software Foundation, Inc.
59 Temple Place, Suite 330, Boston, MA 02111-1307 USA
Everyone is permitted to copy and distribute verbatim copies of this license document, but changing it is not allowed.
Preamble

The licenses for most software are designed to take away your freedom to share and change it. By contrast, the GNU General Public License is intended to guarantee your freedom to share and change free software—to make sure the software is free for all its users. This General Public License applies to most of the Free Software Foundation's software and to any other program whose authors commit to using it. (Some other Free Software Foundation software is covered by the GNU Library General Public License instead.) You can apply it to your programs, too.

When we speak of free software, we are referring to freedom, not price. Our General Public Licenses are designed to make sure that you have the freedom to distribute copies of free software (and charge for this service if you wish), that you receive source code or can get it if you want it, that you can change the software or use pieces of it in new free programs; and that you know you can do these things.

To protect your rights, we need to make restrictions that forbid anyone to deny you these rights or to ask you to surrender the rights. These restrictions translate to certain responsibilities for you if you distribute copies of the software, or if you modify it.

For example, if you distribute copies of such a program, whether gratis or for a fee, you must give the recipients all the rights that you have. You must make sure that they, too, receive or can get the source code. And you must show them these terms so they know their rights.

We protect your rights with two steps: (1) copyright the software, and (2) offer you this license which gives you legal permission to copy, distribute and/or modify the software.

Also, for each author's protection and ours, we want to make certain that everyone understands that there is no warranty for this free software. If the software is modified by someone else and passed on, we want its recipients to know that what they have is not the original, so that any problems introduced by others will not reflect on the original authors' reputations.

Finally, any free program is threatened constantly by software patents. We wish to avoid the danger that redistributors of a free program will individually obtain patent licenses, in effect making the program proprietary. To prevent this, we have made it clear that any patent must be licensed for everyone's free use or not licensed at all.

The precise terms and conditions for copying, distribution and modification follow.

GNU GENERAL PUBLIC LICENSE

TERMS AND CONDITIONS FOR COPYING, DISTRIBUTION AND MODIFICATION

0. This License applies to any program or other work which contains a notice placed by the copyright holder saying it may be distributed under the terms of this General Public License. The "Program", below, refers to any such program or work, and a "work based on the Program" means either the Program or any derivative work under copyright law: that is to say, a work containing the Program or a portion of it, either verbatim or with modifications and/or translated into another language. (Hereinafter, translation is included without limitation in the term "modification".) Each licensee is addressed as "you".

Activities other than copying, distribution and modification are not covered by this License; they are outside its scope. The act of running the Program is not restricted, and the output from the Program is covered only if its contents constitute a work based on the Program (independent of having been made by running the Program). Whether that is true depends on what the Program does.

1. You may copy and distribute verbatim copies of the Program's source code as you receive it, in any medium, provided that you conspicuously and appropriately publish on each copy an appropriate copyright notice and disclaimer of warranty; keep intact all the notices that refer to this License and to the absence of any warranty; and give any other recipients of the Program a copy of this License along with the Program.

You may charge a fee for the physical act of transferring a copy, and you may at your option offer warranty protection in exchange for a fee.

2. You may modify your copy or copies of the Program or any portion of it, thus forming a work based on the Program, and copy and distribute such modifications or work under the terms of Section 1 above, provided that you also meet all of these conditions:

a) You must cause the modified files to carry prominent notices stating that you changed the files and the date of any change.

b) You must cause any work that you distribute or publish, that in whole or in part contains or is derived from the Program or any part thereof, to be licensed as a whole at no charge to all third parties under the terms of this License.

c) If the modified program normally reads commands interactively when run, you must cause it, when started running for such interactive use in the most ordinary way, to print or display an announcement including an appropriate copyright notice and a notice that there is no warranty (or else, saying that you provide a warranty) and that users may redistribute the program under these conditions, and telling the user how to view a copy of this License. (Exception: if the Program itself is interactive but does not normally print such an announcement, your work based on the Program is not required to print an announcement.)

These requirements apply to the modified work as a whole. If identifiable sections of that work are not derived from the Program, and can be reasonably considered independent and separate works in themselves, then this License, and its terms, do not apply to those sections when you distribute them as separate works. But when you distribute the same sections as part of a whole which is a work based on the Program, the distribution of the whole must be on the terms of this License, whose permissions for other licensees extend to the entire whole, and thus to each and every part regardless of who wrote it.

Thus, it is not the intent of this section to claim rights or contest your rights to work written entirely by you; rather, the intent is to exercise the right to control the distribution of derivative or collective works based on the Program.

In addition, mere aggregation of another work not based on the Program with the Program (or with a work based on the Program) on a volume of a storage or distribution medium does not bring the other work under the scope of this License.

3. You may copy and distribute the Program (or a work based on it, under Section 2) in object code or executable form under the terms of Sections 1 and 2 above provided that you also do one of the following:

a) Accompany it with the complete corresponding machine-readable source code, which must be distributed under the terms of Sections 1 and 2 above on a medium customarily used for software interchange; or,

b) Accompany it with a written offer, valid for at least three years, to give any third party, for a charge no more than your cost of physically performing source distribution, a complete machine-readable copy of the corresponding source code, to be distributed under the terms of Sections 1 and 2 above on a medium customarily used for software interchange; or,

c) Accompany it with the information you received as to the offer to distribute corresponding source code. (This alternative is allowed only for noncommercial distribution and only if you received the program in object code or executable form with such an offer, in accord with Subsection b above.)

The source code for a work means the preferred form of the work for making modifications to it. For an executable work, complete source code means all the source code for all modules it contains, plus any associated interface definition files, plus the scripts used to control compilation and installation of the executable. However, as a special exception, the source code distributed need not include anything that is normally distributed (in either source or binary form) with the major components (compiler, kernel, and so on) of the operating system on which the executable runs, unless that component itself accompanies the executable.

If distribution of executable or object code is made by offering access to copy from a designated place, then offering equivalent access to copy the source code from the same place counts as distribution of the source code, even though third parties are not compelled to copy the source along with the object code.

4. You may not copy, modify, sublicense, or distribute the Program except as expressly provided under this License. Any attempt otherwise to copy, modify, sublicense or distribute the Program is void, and will automatically terminate your rights under this License.

However, parties who have received copies, or rights, from you under this License will not have their licenses terminated so long as such parties remain in full compliance.

5. You are not required to accept this License, since you have not signed it. However, nothing else grants you permission to modify or distribute the Program or its derivative works. These actions are prohibited by law if you do not accept this License. Therefore, by modifying or distributing the Program (or any work based on the Program), you indicate your acceptance of this License to do so, and all its terms and conditions for copying, distributing or modifying the Program or works based on it.

6. Each time you redistribute the Program (or any work based on the Program), the recipient automatically receives a license from the original licensor to copy, distribute or modify the Program subject to these terms and conditions. You may not impose any further restrictions on the recipients' exercise of the rights granted herein. You are not responsible for enforcing compliance by third parties to this License.

7. If, as a consequence of a court judgment or allegation of patent infringement or for any other reason (not limited to patent issues), conditions are imposed on you (whether by court order, agreement or otherwise) that contradict the conditions of this License, they do not excuse you from the conditions of this License. If you cannot distribute so as to satisfy simultaneously your obligations under this License and any other pertinent obligations, then as a consequence you may not distribute the Program at all. For example, if a patent license would not permit royalty-free redistribution of the Program by all those who receive copies directly or indirectly through you, then the only way you could satisfy both it and this License would be to refrain entirely from distribution of the Program.

If any portion of this section is held invalid or unenforceable under any particular circumstance, the balance of the section is intended to apply and the section as a whole is intended to apply in other circumstances.

It is not the purpose of this section to induce you to infringe any patents or other property right claims or to contest validity of any such claims; this section has the sole purpose of protecting the integrity of the free software distribution system, which is implemented by public license practices. Many people have made generous contributions to the wide range of software distributed through that system in reliance on consistent application of that system; it is up to the author/donor to decide if he or she is willing to distribute software through any other system and a licensee cannot impose that choice.

This section is intended to make thoroughly clear what is believed to be a consequence of the rest of this License.

Appendix - Licenses

8. If the distribution and/or use of the Program is restricted in certain countries either by patents or by copyrighted interfaces, the original copyright holder who places the Program under this License may add an explicit geographical distribution limitation excluding those countries, so that distribution is permitted only in or among countries not thus excluded. In such case, this License incorporates the limitation as if written in the body of this License.

9. The Free Software Foundation may publish revised and/or new versions of the General Public License from time to time. Such new versions will be similar in spirit to the present version, but may differ in detail to address new problems or concerns.

Each version is given a distinguishing version number. If the Program specifies a version number of this License which applies to it and "any later version", you have the option of following the terms and conditions either of that version or of any later version published by the Free Software Foundation. If the Program does not specify a version number of this License, you may choose any version ever published by the Free Software Foundation.

10. If you wish to incorporate parts of the Program into other free programs whose distribution conditions are different, write to the author to ask for permission. For software which is copyrighted by the Free Software Foundation, write to the Free Software Foundation; we sometimes make exceptions for this. Our decision will be guided by the two goals of preserving the free status of all derivatives of our free software and of promoting the sharing and reuse of software generally.

NO WARRANTY

11. BECAUSE THE PROGRAM IS LICENSED FREE OF CHARGE, THERE IS NO WARRANTY FOR THE PROGRAM, TO THE EXTENT PERMITTED BY APPLICABLE LAW, EXCEPT WHEN OTHERWISE STATED IN WRITING THE COPYRIGHT HOLDERS AND/OR OTHER PARTIES PROVIDE THE PROGRAM "AS IS" WITHOUT WARRANTY OF ANY KIND, EITHER EXPRESSED OR IMPLIED, INCLUDING, BUT NOT LIMITED TO, THE IMPLIED WARRANTIES OF MERCHANTABILITY AND FITNESS FOR A PARTICULAR PURPOSE. THE ENTIRE RISK AS TO THE QUALITY AND PERFORMANCE OF THE PROGRAM IS WITH YOU. SHOULD THE PROGRAM PROVE DEFECTIVE, YOU ASSUME THE COST OF ALL NECESSARY SERVICING, REPAIR OR CORRECTION.

12. IN NO EVENT UNLESS REQUIRED BY APPLICABLE LAW OR AGREED TO IN WRITING WILL ANY COPYRIGHT HOLDER, OR ANY OTHER PARTY WHO MAY MODIFY AND/OR REDISTRIBUTE THE PROGRAM AS PERMITTED ABOVE, BE LIABLE TO YOU FOR DAMAGES, INCLUDING ANY GENERAL, SPECIAL, INCIDENTAL OR CONSEQUENTIAL DAMAGES ARISING OUT OF THE USE OR INABILITY TO USE THE PROGRAM (INCLUDING BUT NOT LIMITED TO LOSS OF DATA OR DATA BEING RENDERED INACCURATE OR LOSSES SUSTAINED BY YOU OR THIRD PARTIES OR A FAILURE OF THE PROGRAM TO OPERATE WITH ANY OTHER PROGRAMS), EVEN IF SUCH HOLDER OR OTHER PARTY HAS BEEN ADVISED OF THE POSSIBILITY OF SUCH DAMAGES.

END OF TERMS AND CONDITIONS

uClibc

Note: To download the software, please download the petalogix distributable from the [/packages/original](#) directory at the Audinate development site.

<https://www.uclibc.org/>

GNU Lesser General Public License, version 2.1

The latest version of the LGPL, version 3

Why you shouldn't use the Lesser GPL for your next library

What to do if you see a possible LGPL violation

Translations of LGPLv2.1

The GNU Lesser General Public License version 2.1 (LGPLv2.1) in other formats: plain text, Texinfo, standalone HTML, Docbook, Markdown, ODF, RTF, and LaTeX

Old versions of the LGPL

This GNU Lesser General Public License counts as the successor of the GNU Library General Public License. For an explanation of why this change was necessary, read the Why you shouldn't use the Lesser GPL for your next library article.

Table of Contents

GNU LESSER GENERAL PUBLIC LICENSE

Preamble

TERMS AND CONDITIONS FOR COPYING, DISTRIBUTION AND MODIFICATION

How to Apply These Terms to Your New Libraries

GNU LESSER GENERAL PUBLIC LICENSE

Version 2.1, February 1999

Copyright (C) 1991, 1999 Free Software Foundation, Inc.

51 Franklin Street, Fifth Floor, Boston, MA 02110-1301 USA

Everyone is permitted to copy and distribute verbatim copies of this license document, but changing it is not allowed.

[This is the first released version of the Lesser GPL. It also counts as the successor of the GNU Library Public License, version 2, hence the version number 2.1.]

Preamble

The licenses for most software are designed to take away your freedom to share and change it. By contrast, the GNU General Public Licenses are intended to guarantee your freedom to share and change free software—to make sure the software is free for all its users.

This license, the Lesser General Public License, applies to some specially designated software packages—typically libraries—of the Free Software Foundation and other authors who decide to use it. You can use it too, but we suggest you first think carefully about whether this license or the ordinary General Public License is the better strategy to use in any particular case, based on the explanations below.

When we speak of free software, we are referring to freedom of use, not price. Our General Public Licenses are designed to make sure that you have the freedom to distribute copies of free software (and charge for this service if you wish); that you receive source code or can get it if you want it; that you can change the software and use pieces of it in new free programs; and that you are informed that you can do these things.

To protect your rights, we need to make restrictions that forbid distributors to deny you these rights or to ask you to surrender these rights. These restrictions translate to certain responsibilities for you if you distribute copies of the library or if you modify it.

For example, if you distribute copies of the library, whether gratis or for a fee, you must give the recipients all the rights that we gave you. You must make sure that they, too, receive or can get the source code. If you link other code with the library, you must provide complete object files to the recipients, so that they can relink them with the library after making changes to the library and recompiling it. And you must show them these terms so they know their rights.

We protect your rights with a two-step method: (1) we copyright the library, and (2) we offer you this license, which gives you legal permission to copy, distribute and/or modify the library.

To protect each distributor, we want to make it very clear that there is no warranty for the free library. Also, if the library is modified by someone else and passed on, the recipients should know that what they have is not the original version, so that the original author's reputation will not be affected by problems that might be introduced by others.

Finally, software patents pose a constant threat to the existence of any free program. We wish to make sure that a company cannot effectively restrict the users of a free program by obtaining a restrictive license from a patent holder. Therefore, we insist that any patent license obtained for a version of the library must be consistent with the full freedom of use specified in this license.

Most GNU software, including some libraries, is covered by the ordinary GNU General Public License. This license, the GNU Lesser General Public License, applies to certain designated libraries, and is quite different from the ordinary General Public License. We use this license for certain libraries in order to permit linking those libraries into non-free programs.

When a program is linked with a library, whether statically or using a shared library, the combination of the two is legally speaking a combined work, a derivative of the original library. The ordinary General Public License therefore permits such linking only if the entire combination fits its criteria of freedom. The Lesser General Public License permits more lax criteria for linking other code with the library.

We call this license the "Lesser" General Public License because it does less to protect the user's freedom than the ordinary General Public License. It also provides other free software developers less of an advantage over competing non-free programs. These disadvantages are the reason we use the ordinary General Public License for many libraries. However, the Lesser license provides advantages in certain special circumstances.

For example, on rare occasions, there may be a special need to encourage the widest possible use of a certain library, so that it becomes a de-facto standard. To achieve this, non-free programs must be allowed to use the library. A more frequent case is that a free library does the same job as widely used non-free libraries. In this case, there is little to gain by limiting the free library to free software only, so we use the Lesser General Public License.

In other cases, permission to use a particular library in non-free programs enables a greater number of people to use a large body of free software. For example, permission to use the GNU C Library in non-free programs enables many more people to use the whole GNU operating system, as well as its variant, the GNU/Linux operating system.

Although the Lesser General Public License is less protective of the users' freedom, it does ensure that the user of a program that is linked with the Library has the freedom and the wherewithal to run that program using a modified version of the Library.

The precise terms and conditions for copying, distribution and modification follow. Pay close attention to the difference between a "work based on the library" and a "work that uses the library". The former contains code derived from the library, whereas the latter must be combined with the library in order to run.

TERMS AND CONDITIONS FOR COPYING, DISTRIBUTION AND MODIFICATION

0. This License Agreement applies to any software library or other program which contains a notice placed by the copyright holder or other authorized party saying it may be distributed under the terms of this Lesser General Public License (also called "this License"). Each licensee is addressed as "you".

A "library" means a collection of software functions and/or data prepared so as to be conveniently linked with application programs (which use some of those functions and data) to form executables.

The "Library", below, refers to any such software library or work which has been distributed under these terms. A "work based on the Library" means either the Library or any derivative work under copyright law: that is to say, a work containing the Library or a portion of it, either verbatim or with modifications and/or translated straightforwardly into another language. (Hereinafter, translation is included without limitation in the term "modification".)

"Source code" for a work means the preferred form of the work for making modifications to it. For a library, complete source code means all the source code for all modules it contains, plus any associated interface definition files, plus the scripts used to control compilation and installation of the library.

Activities other than copying, distribution and modification are not covered by this License; they are outside its scope. The act of running a program using the Library is not restricted, and output from such a program is covered only if its contents constitute a work based on the Library (independent of the use of the Library in a tool for writing it). Whether that is true depends on what the Library does and what the program that uses the Library does.

1. You may copy and distribute verbatim copies of the Library's complete source code as you receive it, in any medium, provided that you conspicuously and appropriately publish on each copy an appropriate copyright notice and disclaimer of warranty; keep intact all the notices that refer to this License and to the absence of any warranty; and distribute a copy of this License along with the Library.

You may charge a fee for the physical act of transferring a copy, and you may at your option offer warranty protection in exchange for a fee.

2. You may modify your copy or copies of the Library or any portion of it, thus forming a work based on the Library, and copy and distribute such modifications or work under the terms of Section 1 above, provided that you also meet all of these conditions:

- The modified work must itself be a software library.
- You must cause the files modified to carry prominent notices stating that you changed the files and the date of any change.
- You must cause the whole of the work to be licensed at no charge to all third parties under the terms of this License.
- If a facility in the modified Library refers to a function or a table of data to be supplied by an application program that uses the facility, other than as an argument passed when the facility is invoked, then you must make a good faith effort to ensure that, in the event an application does not supply such function or table, the facility still operates, and performs whatever part of its purpose remains meaningful.

(For example, a function in a library to compute square roots has a purpose that is entirely well-defined independent of the application. Therefore, Subsection 2d requires that any application-supplied function or table used by this function must be optional: if the application does not supply it, the square root function must still compute square roots.)

These requirements apply to the modified work as a whole. If identifiable sections of that work are not derived from the Library, and can be reasonably considered independent and separate works in themselves, then this License, and its terms, do not apply to those sections when you distribute them as separate works. But when you distribute the same sections as part of a whole which is a work based on the Library, the distribution of the whole must be on the terms of this License, whose permissions for other licensees extend to the entire whole, and thus to each and every part regardless of who wrote it.

Thus, it is not the intent of this section to claim rights or contest your rights to work written entirely by you; rather, the intent is to exercise the right to control the distribution of derivative or collective works based on the Library.

In addition, mere aggregation of another work not based on the Library with the Library (or with a work based on the Library) on a volume of a storage or distribution medium does not bring the other work under the scope of this License.

3. You may opt to apply the terms of the ordinary GNU General Public License instead of this License to a given copy of the Library. To do this, you must alter all the notices that refer to this License, so that they refer to the ordinary GNU General Public License, version 2, instead of to this License. (If a newer version than version 2 of the ordinary GNU General Public License has appeared, then you can specify that version instead if you wish.) Do not make any other change in these notices.

Once this change is made in a given copy, it is irreversible for that copy, so the ordinary GNU General Public License applies to all subsequent copies and derivative works made from that copy. This option is useful when you wish to copy part of the code of the Library into a program that is not a library.

Appendix - Licenses

4. You may copy and distribute the Library (or a portion or derivative of it, under Section 2) in object code or executable form under the terms of Sections 1 and 2 above provided that you accompany it with the complete corresponding machine-readable source code, which must be distributed under the terms of Sections 1 and 2 above on a medium customarily used for software interchange.

If distribution of object code is made by offering access to copy from a designated place, then offering equivalent access to copy the source code from the same place satisfies the requirement to distribute the source code, even though third parties are not compelled to copy the source along with the object code.

5. A program that contains no derivative of any portion of the Library, but is designed to work with the Library by being compiled or linked with it, is called a "work that uses the Library". Such a work, in isolation, is not a derivative work of the Library, and therefore falls outside the scope of this License.

However, linking a "work that uses the Library" with the Library creates an executable that is a derivative of the Library (because it contains portions of the Library), rather than a "work that uses the library". The executable is therefore covered by this License. Section 6 states terms for distribution of such executables.

When a "work that uses the Library" uses material from a header file that is part of the Library, the object code for the work may be a derivative work of the Library even though the source code is not. Whether this is true is especially significant if the work can be linked without the Library, or if the work is itself a library. The threshold for this to be true is not precisely defined by law.

If such an object file uses only numerical parameters, data structure layouts and accessors, and small macros and small inline functions (ten lines or less in length), then the use of the object file is unrestricted, regardless of whether it is legally a derivative work. (Executables containing this object code plus portions of the Library will still fall under Section 6.)

Otherwise, if the work is a derivative of the Library, you may distribute the object code for the work under the terms of Section 6. Any executables containing that work also fall under Section 6, whether or not they are linked directly with the Library itself.

6. As an exception to the Sections above, you may also combine or link a "work that uses the Library" with the Library to produce a work containing portions of the Library, and distribute that work under terms of your choice, provided that the terms permit modification of the work for the customer's own use and reverse engineering for debugging such modifications.

You must give prominent notice with each copy of the work that the Library is used in it and that the Library and its use are covered by this License. You must supply a copy of this License.

If the work during execution displays copyright notices, you must include the copyright notice for the Library among them, as well as a reference directing the user to the copy of this License. Also, you must do one of these things:

a) Accompany the work with the complete corresponding machine-readable source code for the Library including whatever changes were used in the work (which must be distributed under Sections 1 and 2 above); and, if the work is an executable linked with the Library, with the complete machine-readable "work that uses the Library", as object code and/or source code, so that the user can modify the Library and then relink to produce a modified executable containing the modified Library. (It is understood that the user who changes the contents of definitions files in the Library will not necessarily be able to recompile the application to use the modified definitions.)

b) Use a suitable shared library mechanism for linking with the Library. A suitable mechanism is one that (1) uses at run time a copy of the library already present on the user's computer system, rather than copying library functions into the executable, and (2) will operate properly with a modified version of the library, if the user installs one, as long as the modified version is interface-compatible with the version that the work was made with.

c) Accompany the work with a written offer, valid for at least three years, to give the same user the materials specified in Subsection 6a, above, for a charge no more than the cost of performing this distribution.

d) If distribution of the work is made by offering access to copy from a designated place, offer equivalent access to copy the above specified materials from the same place.

e) Verify that the user has already received a copy of these materials or that you have already sent this user a copy.

For an executable, the required form of the "work that uses the Library" must include any data and utility programs needed for reproducing the executable from it. However, as a special exception, the materials to be distributed need not include anything that is normally distributed (in either source or binary form) with the major components (compiler, kernel, and so on) of the operating system on which the executable runs, unless that component itself accompanies the executable.

It may happen that this requirement contradicts the license restrictions of other proprietary libraries that do not normally accompany the operating system. Such a contradiction means you cannot use both them and the Library together in an executable that you distribute.

7. You may place library facilities that are a work based on the Library side-by-side in a single library together with other library facilities not covered by this License, and distribute such a combined library, provided that the separate distribution of the work based on the Library and of the other library facilities is otherwise permitted, and provided that you do these two things:

a) Accompany the combined library with a copy of the same work based on the Library, uncombined with any other library facilities. This must be distributed under the terms of the Sections above.

b) Give prominent notice with the combined library of the fact that part of it is a work based on the Library, and explaining where to find the accompanying uncombined form of the same work.

8. You may not copy, modify, sublicense, link with, or distribute the Library except as expressly provided under this License. Any attempt otherwise to copy, modify, sublicense, link with, or distribute the Library is void, and will automatically terminate your rights under this License. However, parties who have received copies, or rights, from you under this License will not have their licenses terminated so long as such parties remain in full compliance.

9. You are not required to accept this License, since you have not signed it. However, nothing else grants you permission to modify or distribute the Library or its derivative works. These actions are prohibited by law if you do not accept this License. Therefore, by modifying or distributing the Library (or any work based on the Library), you indicate your acceptance of this License to do so, and all its terms and conditions for copying, distributing or modifying the Library or works based on it.

10. Each time you redistribute the Library (or any work based on the Library), the recipient automatically receives a license from the original licensor to copy, distribute, link with or modify the Library subject to these terms and conditions. You may not impose any further restrictions on the recipients' exercise of the rights granted herein. You are not responsible for enforcing compliance by third parties with this License.

11. If, as a consequence of a court judgment or allegation of patent infringement or for any other reason (not limited to patent issues), conditions are imposed on you (whether by court order, agreement or otherwise) that contradict the conditions of this License, they do not excuse you from the conditions of this License. If you cannot distribute so as to satisfy simultaneously your obligations under this License and any other pertinent obligations, then as a consequence you may not distribute the Library at all. For example, if a patent license would not permit royalty-free redistribution of the Library by all those who receive copies directly or indirectly through you, then the only way you could satisfy both it and this License would be to refrain entirely from distribution of the Library.

If any portion of this section is held invalid or unenforceable under any particular circumstance, the balance of the section is intended to apply, and the section as a whole is intended to apply in other circumstances.

It is not the purpose of this section to induce you to infringe any patents or other property right claims or to contest validity of any such claims; this section has the sole purpose of protecting the integrity of the free software distribution system which is implemented by public license practices. Many people have made generous contributions to the wide range of software distributed through that system in reliance on consistent application of that system; it is up to the author/donor to decide if he or she is willing to distribute software through any other system and a licensee cannot impose that choice.

This section is intended to make thoroughly clear what is believed to be a consequence of the rest of this License.

12. If the distribution and/or use of the Library is restricted in certain countries either by patents or by copyrighted interfaces, the original copyright holder who places the Library under this License may add an explicit geographical distribution limitation excluding those countries, so that distribution is permitted only in or among countries not thus excluded. In such case, this License incorporates the limitation as if written in the body of this License.

13. The Free Software Foundation may publish revised and/or new versions of the Lesser General Public License from time to time. Such new versions will be similar in spirit to the present version, but may differ in detail to address new problems or concerns.

Each version is given a distinguishing version number. If the Library specifies a version number of this License which applies to it and "any later version", you have the option of following the terms and conditions either of that version or of any later version published by the Free Software Foundation. If the Library does not specify a license version number, you may choose any version ever published by the Free Software Foundation.

14. If you wish to incorporate parts of the Library into other free programs whose distribution conditions are incompatible with these, write to the author to ask for permission. For software which is copyrighted by the Free Software Foundation, write to the Free Software Foundation; we sometimes make exceptions for this. Our decision will be guided by the two goals of preserving the free status of all derivatives of our free software and of promoting the sharing and reuse of software generally.

NO WARRANTY

15. BECAUSE THE LIBRARY IS LICENSED FREE OF CHARGE, THERE IS NO WARRANTY FOR THE LIBRARY, TO THE EXTENT PERMITTED BY APPLICABLE LAW. EXCEPT WHEN OTHERWISE STATED IN WRITING THE COPYRIGHT HOLDERS AND/OR OTHER PARTIES PROVIDE THE LIBRARY "AS IS" WITHOUT WARRANTY OF ANY KIND, EITHER EXPRESSED OR IMPLIED, INCLUDING, BUT NOT LIMITED TO, THE IMPLIED WARRANTIES OF MERCHANTABILITY AND FITNESS FOR A PARTICULAR PURPOSE. THE ENTIRE RISK AS TO THE QUALITY AND PERFORMANCE OF THE LIBRARY IS WITH YOU. SHOULD THE LIBRARY PROVE DEFECTIVE, YOU ASSUME THE COST OF ALL NECESSARY SERVICING, REPAIR OR CORRECTION.

16. IN NO EVENT UNLESS REQUIRED BY APPLICABLE LAW OR AGREED TO IN WRITING WILL ANY COPYRIGHT HOLDER, OR ANY OTHER PARTY WHO MAY MODIFY AND/OR REDISTRIBUTE THE LIBRARY AS PERMITTED ABOVE, BE LIABLE TO YOU FOR DAMAGES, INCLUDING ANY GENERAL, SPECIAL, INCIDENTAL OR CONSEQUENTIAL DAMAGES ARISING OUT OF THE USE OR INABILITY TO USE THE LIBRARY (INCLUDING BUT NOT LIMITED TO LOSS OF DATA OR DATA BEING RENDERED INACCURATE OR LOSSES SUSTAINED BY YOU OR THIRD PARTIES OR A FAILURE OF THE LIBRARY TO OPERATE WITH ANY OTHER SOFTWARE), EVEN IF SUCH HOLDER OR OTHER PARTY HAS BEEN ADVISED OF THE POSSIBILITY OF SUCH DAMAGES.

Panasonic will not take responsibility for any accident or damage caused by using the product with methods or parts other than those specified in this manual. Damages hence suffered by the product will not be covered by the warranty.

Panasonic Corporation of North America

Two Riverfront Plaza, Newark, NJ 07102-5490
<https://na.panasonic.com/us/>

Panasonic Canada Inc.

5770 Ambler Drive, Mississauga, Ontario, L4W 2T3 Canada
1-877-495-0580
<https://www.panasonic.com/ca/>

© Panasonic Connect Co., Ltd. 2022