

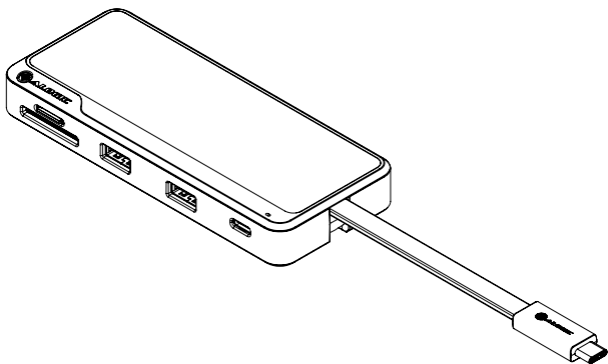

Fusion Pro TOUR

Travel Dock



Quick Start Guide

Schnellstartanleitung

Guida Rapida

Guide de démarrage
rapide

Guía de inicio rápido

クイックスタートガイド

उपयोगकर्ता पुस्तिका

دليل البدء السريع





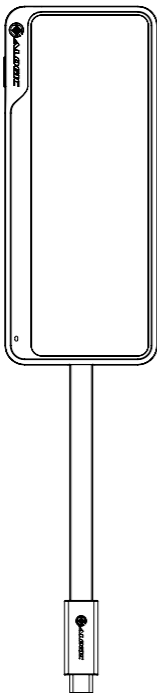



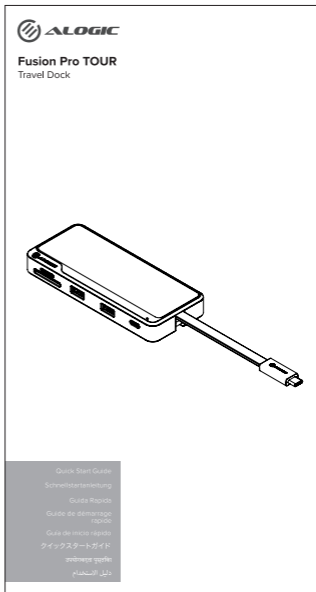







①



②



Package Contents | Packungsinhalt | Contenuto del Paquete | Contenu du Colis | Contenido confezione | パッケージ内容 | محتويات الحزمة

①	<p> Fusion Pro TOUR Travel Dock</p> <p> Fusion Pro TOUR Reisedock</p> <p> Muelle de viaje Fusion Pro Tour</p> <p> Quai de voyage Fusion Pro Tour</p>	<p> Dock da viaggio Fusion Pro Tour</p> <p> Fusion Pro Tour トラベルドック</p> <p> رصيف السفر Fusion Pro Tour</p>
②	<p> User Manual</p> <p> Betriebsanleitung</p> <p> Manual de usuario</p> <p> Manuel d'utilisation</p>	<p> Manuale dell'utente</p> <p> ユーザーマニュアル</p> <p> دليل الاستخدام</p>

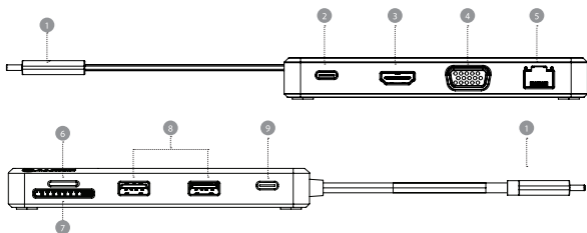

1	<ul style="list-style-type: none"> EN USB-C Connector (to computer) DE USB-C Anschluss (zum Computer) ES Conector USB-C (a computadora) FR Connecteur USB-C (vers l'ordinateur) 	<ul style="list-style-type: none"> IT Connettore USB tipo C (al computer) JP USB-Cコネクタ (パソコンへ) AR للكمبيوتر الشخصي USB-C موصل
2	<ul style="list-style-type: none"> EN USB-C Port (Data/Charging) DE USB-C Anschluss (Daten/Laden) ES Puerto USB-C (Datos/Carga) FR Port USB-C (Données/Chargement) 	<ul style="list-style-type: none"> IT Porta USB-C (Dati/Ricarica) JP USB-Cポート (データ/充電) AR (بيانات/شحن) منفذ يو.إس.بي-سي (USB-C)
3	<ul style="list-style-type: none"> EN HDMI Port DE HDMI Anschluss ES Puerto HDMI FR Port HDMI 	<ul style="list-style-type: none"> IT Porta HDMI JP HDMIポート AR HDMI ذفنم
4	<ul style="list-style-type: none"> EN VGA Port DE VGA-Anschluss ES Puerto VGA FR Port VGA 	<ul style="list-style-type: none"> IT Porta VGA JP VGAポート AR VGA ذفنم
5	<ul style="list-style-type: none"> EN Gigabit Ethernet DE Gigabit Ethernet ES Ethernet Gigabit FR Ethernet Gigabit 	<ul style="list-style-type: none"> IT Gigabit Ethernet JP ギガビットイーサネット AR منفذ إيثرنت جيغابيت
6	<ul style="list-style-type: none"> EN microSD Card Slot DE microSD Kartenschlitz ES Ranura de Tarjeta microSD FR Emplacement pour la carte microSD 	<ul style="list-style-type: none"> IT Slot per scheda microSD JP マイクロSDカードスロット AR فتحة بطاقة ذاكرة مصغرة (microSD)
7	<ul style="list-style-type: none"> EN SD Card Slot DE SD Kartenschlitz ES Ranura de Tarjeta SD FR Emplacement pour la carte SD 	<ul style="list-style-type: none"> IT Slot per scheda SD JP SDカードスロット AR فتحة قارئ بطاقة الذاكرة (SD)
8	<ul style="list-style-type: none"> EN USB-A 3.2 Port DE USB-A 3.2 Anschluss ES Puerto USB-A 3.2 FR Port USB-A 3.2 	<ul style="list-style-type: none"> IT Porta USB-A 3.2 JP USB-A 3.2ポート AR إيه (USB-A) جيبل 3.2
9	<ul style="list-style-type: none"> EN USB-C 3.2 Port DE USB-C 3.2 Anschluss ES Puerto USB-C 3.2 FR Port USB-C 3.2 	<ul style="list-style-type: none"> IT Porta USB-C 3.2 JP USB-C 3.2ポート AR إيه (USB-C) جيبل 3.2

1

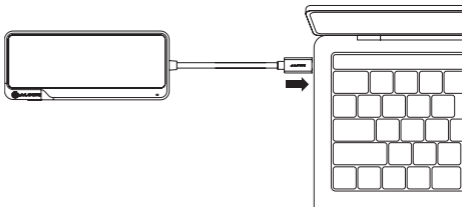

2

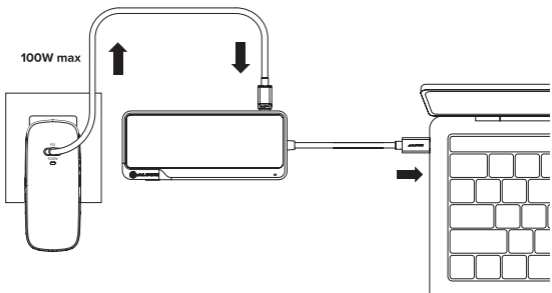

3

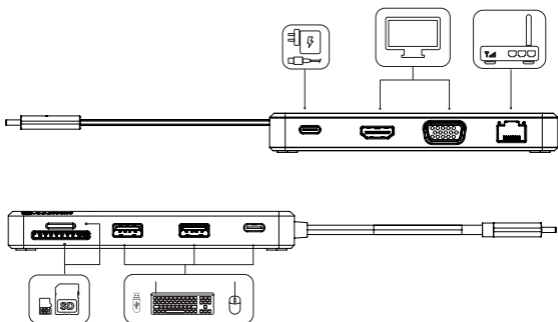

Thank you for purchasing this quality ALOGIC product. Please read these instructions for help with setting up the device and keep them handy for future reference.

Instructions

(Refer to the images on the previous pages)

1 Connecting the Hub to the Laptop

Connect the USB-C cable attached to the hub to your computer.

The device is Plug and Play compatible and will be detected and configured by your computer automatically. This process will take a few seconds the first time you plug the device into your laptop. You may receive a notification once it has been installed and is ready for use.

After the device has been recognised and set up by your computer you can connect other devices as desired such as a monitor, USB devices and a network cable.

2 Connecting a Power Adapter (Optional)

The dock can operate using power from the computer USB port that it is connected to or from an external USB Power Delivery (PD) power adapter (not included).

Connecting a power adapter is recommended to ensure that the dock receives enough power to power all accessories that may be connected. When the dock is powered by the USB port on the computer it can only supply as much power to any connected devices as it receives from the computer. Connecting high powered accessories or trying to charge mobile devices from the dock without a power adapter connected may cause the dock to shut down if the power available from the computer's USB port is exceeded.

When a USB PD power adapter is connected to the USB-C PD input  the dock will accept up to 100W of power; securing 15W to power the dock and making any remaining power available to charge the computer.

The USB PD power adapter chosen for use with the dock should be rated at least as high as the wattage of the laptop's original charger plus 15W, up to 100W. Using a 100W PD power adapter with the dock is recommended and will provide adequate power to charge most laptops (85W).

3 Connecting Devices to the Hub

Connect external devices such as a monitor, USB devices and an Ethernet network cable to the hub, as necessary. Refer to Page 2 and 3 of these instructions for an outline of the available ports and their functions.

Resolution Support Table

The table below provides the maximum output resolutions available for different types of computers based on the version of DisplayPort Alternate mode supported on their USB-C ports.

Video Output	Host Computer USB-C DisplayPort Alt Mode Version	
	DP1.2 (HBR2)	DP1.4 (HBR3)
HDMI	3840x2160 30Hz or 1920x1080 60Hz	3840x2160 60Hz
VGA	1920x1080 60Hz	1920x1080 60Hz

If displays are connected to HDMI and VGA outputs simultaneously the resolution will be limited to 1920x1080 and same image will be shown on both displays.

USB-C Port Video and Charging Support

Not all USB-C ports on laptops support video output and/or charging using USB PD. Many Windows and Chromebook computers have multiple USB-C ports, but only support video output and charging on one or two of them.

If using a Windows or Chromebook machine it is important to ensure that you plug the device into a port which supports video output for it to be able to show video on external monitors. If you usually use a particular USB-C port to connect your laptop's USB charger, it is likely that this port also supports video output and we suggest trying the dock with this port.

Many USB-C ports that have no labelling support video output, however USB-C ports which have a DisplayPort logo or Intel Thunderbolt logo printed next to them almost certainly support video output and you should look for these icons next to the ports on your computer.



DisplayPort
Logo



Intel Thunderbolt
Logo

MacBook devices support video output and charging on all USB-C ports.

If in doubt about whether a USB-C port supports video output, consult the user manual for your computer or the support information on the manufacturer's website. References made to a USB-C port having DisplayPort, DP or Alt Mode capabilities is a strong indicator that the USB-C port supports video output.

Specifications

Model	FUPHDVG1		
Dimensions	130 x 55 x 17.5mm (L x W x H)		
Weight	106g approx		
Output	1 x HDMI 2.0 1 x VGA 1 x RJ45 Ethernet 1Gbps	2 x USB-A 3.2 5Gbps 1 x SD Card Reader 1 x Micro SD/TF Card Reader	1 x USB-C 3.2 5Gbps 1 x USB-C 2.0 480Mbps; supports USB PD passthrough charging
Input	1 x Integrated USB-C cable for connection to computer 1 x USB-C power input; supports USB Power Delivery (USB PD) power sources up to 100W		
Power	The device can operate powered from the host computer or by connecting a USB-C Power Delivery (USB PD) power adapter (not included). The hub will accept up to 100W of power when a suitable USB PD power supply is connected; up to 15W is reserved for use by the hub and connected devices and the remaining power will be made available to charge the computer (up to 85W, dependent on the size of the power supply).		
Video Resolution	• HDMI Up to 4K UHD at 60Hz • VGA Up to 1920x1080 at 60Hz If displays are connected to HDMI and VGA outputs simultaneously, resolution will be limited to 1920x1080 and the same image will be shown on both displays. Maximum refresh rate is dependent on the capability of the host computer and resolution of the connected display.		
Audio Support	• Supports HDMI audio output.		
Device Compatibility	• Compatible with Windows, MacOS, ChromeOS computers.		
Environmental Characteristics	• Operating Temperature 0°C to +35°C • Operating Humidity 10% to 85% RH (no condensation)		

Troubleshooting

Symptom	Solution
Video doesn't show on external display	<ul style="list-style-type: none">• Ensure that the hub has power – the power indicator is illuminated when the hub is on• Check that the cable is connected securely between the monitor and device and the device is securely connected to the computer• Check that the external monitor is turned on and set to the correct input• Check that your computer is detecting the external display and is set to show video on it• Check that the USB-C port on the computer that you have connected the device to supports video output using DisplayPort Alternate Mode• If the computer doesn't detect the external monitor or output video after checking the above, restart your computer and attempt again
Video drops out intermittently	<ul style="list-style-type: none">• Check that the display cable is connected securely between the display and device• Check that the device is securely connected to the computer• Check that the display cable being used to connect to the display is of good quality and isn't damaged
Computer doesn't start charging when the device is connected	<ul style="list-style-type: none">• Ensure that the power supply is connected at the wall and turned on, and the USB-C cable supplying power is securely connected to the hub• Verify that the USB-C port on the computer supports charging from a USB PD power source• Ensure that the USB PD power adapter has sufficient power output rating to charge the laptop

Gracias por comprar este producto ALOGIC de calidad. Por favor, lea estas instrucciones para obtener ayuda con configuración del dispositivo y téngalas a mano para futuras consultas.

Instrucciones

(Consulte las imágenes en las páginas anteriores)

1 Conectando el Hub al Portátil

Conecte el cable USB-C conectado al hub a su computadora.

El dispositivo es compatible con Plug-and-Play y su computadora lo detectará y configurará automáticamente. Este proceso tomará unos segundos la primera vez que conecte el dispositivo a su computadora portátil. Puede recibir una notificación de que se ha instalado y está listo para usar.

Una vez que su computadora haya reconocido y configurado el dispositivo, puede conectar otros dispositivos, como monitores, memorias USB y un cable de red.

2 Conectando un Adaptador de Corriente (Opcional)

La base puede funcionar utilizando la alimentación del puerto USB del ordenador al que está conectada o de un adaptador de alimentación externo USB Power Delivery (PD) (no incluido).

Se recomienda conectar un adaptador de corriente para garantizar que la base recibe suficiente energía para alimentar todos los accesorios que puedan estar conectados. Cuando la base se alimenta a través del puerto USB del ordenador, sólo puede suministrar a los dispositivos conectados tanta energía como la que recibe del ordenador. Conectar accesorios de alta potencia o intentar cargar dispositivos móviles desde la base sin un adaptador de corriente conectado puede hacer que la base se apague si se excede la potencia disponible del puerto USB del ordenador.

Cuando se conecta un adaptador de corriente USB PD a la entrada USB-C PD , la base acepta hasta 100 W de potencia, asegurando 15 W para alimentar la base y haciendo que la potencia restante esté disponible para cargar el ordenador.

El adaptador de alimentación USB PD elegido para usar con la estación de acoplamiento debe tener una potencia nominal al menos igual a la del cargador original de la computadora portátil más 15 W, hasta 100 W. Se recomienda un adaptador de corriente PD de 100 W con la base, que proporcionará la potencia adecuada para cargar la mayoría de las computadoras portátiles (85 W).

3 Conectando Dispositivos al Hub

Conecte dispositivos externos tales como monitores, dispositivos USB, cable de red Ethernet y mic/auricular al adaptador, según sea necesario. Consulte las páginas 2 y 3 de estas instrucciones para un esquema de los puertos disponibles y sus funciones.

Tabla de Soporte de Resolución

La cantidad y resoluciones de las salidas de vídeo soportadas dependen del tipo y especificaciones del ordenador conectado.

La siguiente tabla proporciona las resoluciones de salida máximas disponibles para diferentes tipos de ordenadores en función de la versión del modo DisplayPort Alternate admitida en sus puertos USB-C y el número de monitores conectados.

Salida de vídeo	Versión del modo DisplayPort Alt del ordenador anfitrión	
	DP1.2 (HBR2)	DP1.4 (HBR3)
HDMI	3840x2160 30Hz or 1920x1080 60Hz	3840x2160 60Hz
VGA	1920x1080 60Hz	1920x1080 60Hz

Si las pantallas están conectadas a las salidas HDMI y VGA simultáneamente, la resolución se limitará a 1920x1080 y se mostrará la misma imagen en ambas pantallas.

Soporte de carga y vídeo del puerto USB-C

No todos los puertos USB-C en los ordenadores portátiles soportan salida de vídeo y/o carga usando USB PD. Muchas computadoras Windows tienen varios puertos USB-C, pero soportan salida de vídeo y carga únicamente en uno o dos de ellos.

Si usa una máquina Windows es importante asegurar que enchufe el dispositivo en un puerto que soporte salida de vídeo para que pueda mostrar vídeo en monitores externos. Si usa habitualmente un puerto USB-C en particular para conectar el cargador USB de su ordenador portátil, es probable que ese puerto también soporte salida de vídeo y sugerimos que pruebe el acoplador con ese puerto.

Muchos puertos USB-C que no tienen etiquetado soportan salida de vídeo, sin embargo los puertos USB-C que tienen impreso al lado un logo DisplayPort o Intel Thunderbolt casi seguro soportan salida de vídeo y debe buscar estos símbolos al lado de los puertos en su computadora.

Si tiene dudas que un puerto USB-C soporte salida de vídeo, consulte el manual del usuario de su computadora o la información de asistencia en el sitio Web del fabricante. Referencias a que un puerto USB-C tenga capacidades AltMode, DP o DisplayPort son un claro indicador que el puerto USB-C soporta salida de vídeo.

Los dispositivos MacBook admiten salida de vídeo y carga en todos los puertos.

Si tiene dudas que un puerto USB-C soporte salida de vídeo, consulte el manual del usuario de su computadora o la información de asistencia en el sitio web del fabricante. Referencias a que un puerto USB-C tenga capacidades DisplayPort, DP o Alt Mode son fuertes indicios de que el puerto USB-C soporta salida de vídeo.



DisplayPort



Intel Thunderbolt

Especificación

Modelo	FUPHDVG1		
Dimensiones	130 x 55 x 17,5mm (L x W x H)		
Peso	~106g		
Salida	1 x HDMI 2.0 1 x VGA 1 x Ethernet RJ45 a 1 Gbps	2 x USB-A 3.2 5Gbps 1 x Lector de tarjetas SD 1 x Lector de tarjetas Micro SD	1 x USB-C 3.2 5Gbps 1 x USB-C 2.0 480Mbps; compatible con carga USB PD directa
Entrada	1 x Cable USB-C integrado para conexión al ordenador. 1 x Entrada de alimentación USB-C; admite fuentes de alimentación USB Power Delivery (USB PD) de hasta 100 W		
Alimentación	El dispositivo puede funcionar alimentado desde el ordenador anfitrión o conectando un adaptador de corriente USB-C Power Delivery (USB PD) (no incluido). El hub aceptará hasta 100 W de potencia cuando se conecte una fuente de alimentación USB PD adecuada; hasta 15 W se reservan para su uso por el hub y los dispositivos conectados y el resto de la potencia se pondrá a disposición para cargar el ordenador (hasta 85 W, dependiendo del tamaño de la fuente de alimentación).		
Resolución máxima	HDMI Hasta 4K UHD a 60 Hz VGA Hasta 1920x1080 a 60Hz Si las pantallas están conectadas a las salidas HDMI y VGA simultáneamente, la resolución se limitará a 1920x1080 y se mostrará la misma imagen en ambas pantallas. La frecuencia de actualización máxima depende de la capacidad de la computadora host y la resolución de la pantalla conectada.		
Soporte de audio	Admite salida de audio HDMI		
Compatibilidad de dispositivos	Compatible con ordenadores Windows, MacOS y ChromeOS.		
Ambiental Características	<ul style="list-style-type: none"> • Temperatura de funcionamiento 0°C a +35°C • Humedad de funcionamiento 10% a 85% RH (sin condensación) 		

Solución de problemas

Sintoma	Solución
El vídeo no se muestra en la pantalla externa	<ul style="list-style-type: none"> • Asegúrese de que el hub tenga alimentación: el indicador de encendido se ilumina cuando el hub está encendido • Compruebe que el cable está conectado de forma segura entre el monitor y el dispositivo y que el dispositivo está conectado de forma segura al ordenador • Compruebe que el monitor externo está encendido y configurado en la entrada correcta. • Compruebe que su ordenador detecta la pantalla externa y está configurado para mostrar vídeo en ella. • Compruebe que el puerto USB-C del ordenador al que ha conectado el dispositivo admite salida de vídeo utilizando el modo alternativo DisplayPort • Si el ordenador no detecta el monitor externo ni la salida de vídeo tras comprobar lo anterior, reinicia el ordenador e inténtalo de nuevo
El vídeo se corta intermitentemente	<ul style="list-style-type: none"> • Compruebe que el cable de pantalla está bien conectado entre la pantalla y el dispositivo. • Compruebe que el dispositivo está bien conectado al ordenador. • Compruebe que el cable de pantalla que se utiliza para conectar a la pantalla es de buena calidad y no está dañado
El ordenador no empieza a cargarse cuando se conecta el dispositivo	<ul style="list-style-type: none"> • Asegúrate de que la fuente de alimentación está conectada a la pared y encendida, y de que el cable USB-C que suministra energía esté conectado de forma segura al hub. • Compruebe que el puerto USB-C del ordenador admite la carga desde una fuente de alimentación USB PD. • Asegúrese de que el adaptador de alimentación USB PD tenga suficiente potencia de salida para cargar la computadora portátil

Merci d'avoir acheté ce produit ALOGIC de qualité. Veuillez lire ces instructions pour vous aider à l'installation de l'appareil et de les garder à portée de main pour toute référence ultérieure.

Instructions

(Consulte les images en les pages antérieures)

1 Connexion du Concentrateur à l'Ordinateur Portable [Section]

Connecter à votre ordinateur le câble USB-C relié à la base.

Le dispositif est compatible avec Plug et Play et sera détecté et configuré automatiquement par votre ordinateur. Ce processus prendra quelques secondes la première fois que vous brancherez l'appareil sur votre ordinateur portable. Il se peut que vous receviez une notification indiquant qu'il a été installé et qu'il est prêt à être utilisé.

Une fois que le dispositif a été reconnu et configuré par votre ordinateur, en peut connecter d'autres dispositifs comme des moniteurs, des périphériques USB et un câble réseau.

2 Connexion d'un Adaptateur d'Alimentation (Facultatif) [Section]

La station d'accueil peut fonctionner en étant alimentée par le port USB de l'ordinateur auquel elle est connectée ou par un adaptateur d'alimentation USB Power Delivery (PD) externe (non inclus).

Il est recommandé de brancher un adaptateur d'alimentation pour s'assurer que la station d'accueil reçoit suffisamment d'énergie pour alimenter tous les accessoires qui peuvent être connectés. Lorsque la station d'accueil est alimentée par le port USB de l'ordinateur, elle ne peut fournir aux appareils connectés que la quantité d'énergie qu'elle reçoit de l'ordinateur. Le fait de connecter des accessoires à forte puissance ou d'essayer de charger des appareils mobiles à partir de la station d'accueil sans adaptateur d'alimentation connecté peut entraîner l'arrêt de la station d'accueil si la puissance disponible sur le port USB de l'ordinateur est dépassée.

Lorsqu'un adaptateur d'alimentation USB PD est connecté à l'entrée USB-C PD , la station d'accueil accepte jusqu'à 100 W d'alimentation ; 15 W sont destinés à alimenter la station d'accueil et le reste de l'alimentation est disponible pour charger l'ordinateur.

L'adaptateur d'alimentation PD USB choisi pour être utilisé avec la station d'accueil doit avoir une puissance au moins égale à celle du chargeur d'origine de l'ordinateur portable, plus 15 W, jusqu'à un maximum de 100W. Il est recommandé d'utiliser un adaptateur PD de 100 W avec la station d'accueil, qui fournira une puissance suffisante pour charger la plupart des ordinateurs portables (85 W).

3 Connexion de Périphériques au Concentrateur [Section]

Connectez à la base les dispositifs externes tels que les moniteurs, les dispositifs USB, le câble de réseau Ethernet et le casque/micro, si nécessaire. Reportez-vous aux pages 2 et 3 de ces instructions pour obtenir un aperçu des ports disponibles et de leurs fonctions.

Tableau de Prise en Charge des Résolutions

La quantité et les résolutions des sorties vidéo prises en charge dépendent du type et des caractéristiques de l'ordinateur connecté.

Le tableau ci-dessous indique les résolutions de sortie maximales disponibles pour différents types d'ordinateurs en fonction de la version du mode Alternatif DisplayPort prise en charge sur leurs ports USB-C et du nombre de moniteurs connectés.

Sortie vidéo	Version du mode alternatif DisplayPort de l'ordinateur hôte	
	DP1.2 (HBR2)	DP1.4 (HBR3)
HDMI	3840x2160 30Hz or 1920x1080 60Hz	3840x2160 60Hz
VGA	1920x1080 60Hz	1920x1080 60Hz

Se i display sono collegati contemporaneamente alle uscite HDMI e VGA, la risoluzione sarà limitata a 1920x1080 e la stessa immagine verrà visualizzata su entrambi i display.

Prise en charge de la vidéo et de la charge par le port USB-C

Tous les ports USB-C des laptops ne supportent pas la production vidéo et/ou le chargement via USB PD. De nombreux ordinateurs Windows disposent de plusieurs ports USB-C, mais ne supportent la reproduction vidéo et la charge que sur un ou deux d'entre eux.

Si vous utilisez un ordinateur Windows, il est important de vous assurer que vous connectez votre appareil à un port qui supporte la reproduction vidéo pour pouvoir afficher des vidéos sur des écrans externes. Si vous utilisez habituellement un port USB-C particulier pour connecter le chargeur USB de votre laptop, il est probable que ce port supporte également la reproduction vidéo et nous vous suggérons de vous servir de la base avec ce port.

De nombreux ports USB-C qui n'ont pas d'étiquette supportent la reproduction vidéo, mais les ports USB-C qui ont un logo DisplayPort ou un logo Intel Thunderbolt imprimé à côté d'eux presque certainement supportent la reproduction vidéo et vous devriez rechercher ces icônes à côté des ports sur votre ordinateur.

En cas de doute sur le support de la reproduction vidéo par un port USB-C, consulter le manuel d'utilisation de votre ordinateur ou les informations d'assistance sur le site Web du fabricant. Références à un port USB-C avec Mode DisplayPort, DP, ou Alt sont un indicateur fort que le port USB-C supporte la reproduction vidéo.

MacBook devices support video output and charging on all USB-C ports.

En cas de doute sur la prise en charge de la sortie vidéo par un port USB-C, consulter le manuel d'utilisation de votre ordinateur ou les informations d'assistance sur le site Web du fabricant. Les références faites à un port USB-C ayant des capacités DisplayPort, DP ou Alt Mode est un indicateur fort que le port USB-C prend en charge la sortie vidéo.



DisplayPort



Intel Thunderbolt

Spécifications

Modèle	FUPHDVG1		
Dimensions	130 x 55 x 17,5mm (L x W x H)		
Poids	~106g		
Sortie	1 x HDMI 2.0 1 x VGA 1 x RJ45 Ethernet 1Gbps	2 x USB-A 3.2 5Gbps 1 x Lecteur de carte SD 1 x Lecteur de carte MicroSD	1 x USB-C 3.2 5Gbps 1 x USB-C 2.0 480Mbps; supporta chargement pass-through USB PD
Entrée	1 x Câble USB-C intégré pour la connexion à l'ordinateur 1 x Entrée d'alimentation USB-C ; prend en charge les sources d'alimentation USB (USB PD) jusqu'à 100 W		
Alimentation	L'appareil peut fonctionner en étant alimenté par l'ordinateur hôte ou en connectant un adaptateur d'alimentation USB-C (USB PD) (non inclus). Le concentrateur acceptera jusqu'à 100 W de puissance lorsqu'une alimentation USB PD appropriée est connectée ; jusqu'à 15 W sont réservés à l'utilisation du concentrateur et des périphériques connectés et le reste de la puissance sera mis à disposition pour charger l'ordinateur (jusqu'à 85 W, en fonction de la taille de l'alimentation).		
Résolution maximale	HDMI Jusqu'à 4K UHD à 60Hz VGA Jusqu'à 1920x1080 à 60Hz Se i display sono collegati contemporaneamente alle uscite HDMI e VGA, la risoluzione sarà limitata a 1920x1080 e la stessa immagine verrà visualizzata su entrambi i display. La frequenza di aggiornamento massima dipende dalla capacità del computer host e dalla risoluzione dello schermo collegato.*		
Support audio	Prise en charge des sorties audio HDMI		
Compatibilité des Dispositifs	• Compatible avec les ordinateurs Windows, MacOS et ChromeOS.		
Environnement Caractéristiques	• température de fonctionnement	0°C à +35°C	
	• Humidité de fonctionnement	10 % à 85 % HR (sans condensation)	

Dépannage

Symptôme	Solution
La vidéo ne s'affiche pas sur l'écran externe	<ul style="list-style-type: none"> Vérifiez que la station d'accueil est alimentée - le voyant d'alimentation est allumé lorsque la station d'accueil est sous tension. Vérifiez que le câble est bien connecté entre le moniteur et l'appareil et que l'appareil est bien connecté à l'ordinateur. Vérifiez que le moniteur externe est allumé et réglé sur la bonne entrée. Vérifiez que votre ordinateur détecte l'écran externe et qu'il est configuré pour afficher la vidéo sur celui-ci. Vérifiez que le port USB-C de l'ordinateur auquel vous avez connecté le périphérique prend en charge la sortie vidéo en utilisant le Mode Alternatif DisplayPort Si l'ordinateur ne détecte pas l'écran externe ou la sortie vidéo après avoir vérifié les points ci-dessus, redémarrez votre ordinateur et réessayez.
La vidéo est interrompue par intermittence	<ul style="list-style-type: none"> Vérifiez que le câble d'affichage est bien connecté entre l'écran et le périphérique. Vérifiez que le périphérique est bien connecté à l'ordinateur. Vérifiez que le câble d'affichage utilisé pour se connecter à l'écran est de bonne qualité et n'est pas endommagé.
L'ordinateur ne commence pas à se charger lorsque l'appareil est connecté.	<ul style="list-style-type: none"> Assurez-vous que l'alimentation est connectée au mur et allumée, et que le câble USB-C fournissant l'alimentation est correctement connecté au concentrateur Vérifiez que le port USB-C de l'ordinateur prend en charge la charge à partir d'une source d'alimentation USB PD. Assurez-vous que l'adaptateur d'alimentation USB PD a une puissance de sortie suffisante pour charger l'ordinateur portable

Vielen Dank für den Erwerb dieses ALOGIC Qualitätsproduktes. Bitte lesen Sie die Anleitung zur Einrichtung des Gerätes und halten Sie sie für zukünftige Referenz griffbereit.

Anleitung

(Beziehen Sie sich auf die Bilder auf den vorherigen Seiten)

1 Verbinden des Hubs mit dem Laptop [Abschnitt]

Verbinden Sie das USB-C-Kabel des Hubs mit Ihrem Computer.

Das Gerät ist Plug-and-Play-fähig und wird automatisch von Ihrem Computer erkannt und eingerichtet. Dieser Vorgang dauert einige Sekunden, wenn Sie das Gerät zum ersten Mal an Ihren Laptop anschließen. Sie erhalten eine Benachrichtigung, wenn die Installation abgeschlossen ist und das Gerät betriebsbereit ist.

Wenn das Gerät von Ihrem Computer erkannt, eingerichtet und betriebsbereit ist, können Sie weitere Geräte wie Monitore, USB-Geräte und ein Netzkabel anschließen.

2 Anschließen eines Netzteils (optional) [Abschnitt]

Das Dock kann über den USB-Anschluss des Computers, an den es angeschlossen ist, oder über ein externes USB-Power-Delivery (PD)-Netzteil (nicht im Lieferumfang enthalten) mit Strom versorgt werden.

Es wird empfohlen, ein Netzteil anzuschließen, um sicherzustellen, dass die Dockingstation genügend Strom erhält, um alle angeschlossenen Zubeiherteile zu betreiben. Wenn die Dockingstation über den USB-Anschluss des Computers mit Strom versorgt wird, kann sie nur so viel Strom an angeschlossene Geräte liefern, wie sie vom Computer erhält. Das Anschließen von Zubehör mit hohem Stromverbrauch oder der Versuch, mobile Geräte ohne angeschlossenes Netzteil über die Dockingstation aufzuladen, kann dazu führen, dass sich die Dockingstation abschaltet, wenn die über den USB-Anschluss des Computers verfügbare Leistung überschritten wird.

Wenn ein USB-PD-Netzadapter an den USB-C-PD-Eingang  angeschlossen ist, nimmt das Dock bis zu 100 W Leistung auf, wobei 15 W für die Stromversorgung des Docks gesichert werden und die restliche Leistung zum Laden des Computers zur Verfügung steht.

Der USB-PD-Netzadapter, der für die Verwendung mit dem Dock gewählt wird, sollte mindestens die Wattzahl des Original-Ladegeräts des Laptops plus 15 W haben, bis zu einem Maximum von 100 W. Es wird empfohlen, einen 100-W-PD-Netzadapter mit der Dockingstation zu verwenden, der eine ausreichende Leistung zum Laden der meisten Laptops (85 W) bietet.

3 Anschluß von Geräten an den Hub [Abschnitt]

Schließen Sie bei Bedarf externe Geräte wie Monitore, USB-Geräte, Ethernet-Netzwerkabel und Kopfhörer/ Mikrofon an das Dock an. Eine Aufzeichnung aller zur Verfügung stehenden Anschlüsse und Ihrer Anwendung finden Sie auf den Seiten 2 und 3 dieser Anleitung.

Tabelle zur Problemlösung

Die Anzahl und Auflösung der unterstützten Videoausgänge hängt vom Typ und den Spezifikationen des angeschlossenen Computers ab.

Die folgende Tabelle enthält die maximalen Ausgabeauflösungen, die für unterschiedliche Computertypen (basierend auf der Version des von Ihren USB-C-Anschlüssen unterstützten DisplayPort-Alternativmodus und der Anzahl der angeschlossenen Monitore) verfügbar sind.

Videoausgabe	Version des DisplayPort-Alt-Modus des Host-Computers	
	DP1.2 (HBR2)	DP1.4 (HBR3)
HDMI	3840x2160 30Hz or 1920x1080 60Hz	3840x2160 60Hz
VGA	1920x1080 60Hz	1920x1080 60Hz

Wenn Displays gleichzeitig an HDMI- und VGA-Ausgänge angeschlossen sind, ist die Auflösung auf 1920 x 1080 begrenzt und auf beiden Displays wird das gleiche Bild angezeigt.

USB-C-Anschluss Video- und Ladeunterstützung [Abschnitt]

Nicht alle Laptop USB-C-Anschlüsse unterstützen die Videoausgabe und/oder das Laden mit USB PD. Viele Windows-Computer haben mehrere USB-C Anschlüsse, aber nur ein oder zwei davon unterstützen Videoausgabe und Laden.

Wenn Sie ein Windows-Gerät verwenden, müssen Sie sicherstellen, dass Sie das Gerät an einen Videoausgabe unterstützenden Anschluss anschließen, um die Videos auf externen Monitoren anzuzeigen zu können. Wenn Sie normalerweise einen bestimmten USB-C-Anschluss zu Anschließen des USB-Ladegerät Ihres Laptops verwenden, ist es wahrscheinlich, dass dieser Anschluss auch die Videoausgabe unterstützt. Wir empfehlen, das Gerät an diesem Anschluss zu versuchen.

Viele USB-C-Ports ohne Beschriftung unterstützen Videoausgabe, da aber USB-C-Ports, die mit einem DisplayPort-Logo oder einem Intel Thunderbolt-Logo versehen sind, mit ziemlicher Sicherheit die Videoausgabe unterstützen, sollten Sie diese Symbole neben den Ports auf Ihrem Computer suchen.

Wenn Sie unsicher sind, ob ein USB-C-Anschluss die Videoausgabe unterstützt, konsultieren Sie das Benutzerhandbuch Ihres Computers oder die Support-Informationen auf der Website des Herstellers. Hinweise auf einen USB-C-Anschluss mit DisplayPort-, DP- oder Alt-Mode-Funktionen sind ein guter Indikator dafür, dass der USB-C-Anschluss Videoausgabe unterstützt.

MacBook-Geräte unterstützen Videoausgang und Aufladen an allen Anschlüssen.

Wenn Sie unsicher sind, ob ein USB-C-Anschluss die Videoausgabe unterstützt, konsultieren Sie das Benutzerhandbuch für Ihren Computer oder die Support-Informationen auf der Website des Herstellers. Hinweise auf einen USB-C-Anschluss mit DisplayPort-, DP- oder Alt-Mode-Funktionen sind ein starker Indikator dafür, dass der USB-C-Anschluss Videoausgabe unterstützt.



DisplayPort
Logo



Intel Thunderbolt
Logo

Spezifikationen

Modell	FUPHDVG1		
Abmessungen	130 x 55 x 17,5mm (L x W x H)		
Gewicht	~106g		
Ausgang	1 x HDMI 2.0 1 x VGA 1 x RJ45 Ethernet 1Gbps	2 x USB-A 3.2 5Gbps 1 x SD-Kartenleser 1 x Micro-SD-Kartenleser	1 x USB-C 3.2 5Gbps; unterstützt DP 1.4 Alt Mode Video und USB PD passthrough charging
Eingang	1 x Integriertes USB-C-Kabel zur Verbindung mit einem Computer 1 x USB-C-Stromeingang; unterstützt USB Power Delivery (USB PD) Stromversorgung leitet bis zu 100W		
Stromversorgung	Das Gerät kann über den Host-Computer oder durch Anschließen eines USB-C Power Delivery (USB PD) Netzteils (nicht im Lieferumfang enthalten) betrieben werden. Der Hub akzeptiert bis zu 100 W Strom, wenn ein geeignetes USB-PD-Netzteil angeschlossen ist; bis zu 15 W sind für die Verwendung durch den Hub und die angeschlossenen Geräte reserviert, und die verbleibende Leistung wird zum Laden des Computers bereitgestellt (bis zu 85 W, abhängig von der Stärke des Netzteils).		
Maximale Auflösung	HDMI Bis zu 4K UHD bei 60Hz VGA Bis zu 1920x1080 bei 60Hz Wenn Displays gleichzeitig an HDMI- und VGA-Ausgänge angeschlossen sind, ist die Auflösung auf 1920 x 1080 begrenzt und auf beiden Displays wird das gleiche Bild angezeigt. Die maximale Bildwiederholfrequenz hängt von der Leistungsfähigkeit des Host-Computers und der Auflösung des angeschlossenen Displays ab.		
Audio-Unterstützung	Unterstützt HDMI Audioausgabe		
Gerätekompatibilität	<ul style="list-style-type: none"> • Mit Windows, MacOS, ChromeOS Computern kompatibel. • Windows- und einige ChromeOS-Computer können unabhängige Videos auf mehr als einem mit dem Gerät verbundenen Bildschirm zeigen. • MacOS-Geräte können keine unabhängigen Videos auf zwei oder mehr an dieses Gerät angeschlossenen Bildschirmen anzeigen. Dieses Gerät eignet sich für den Anschluss von MacOS-Geräten an einen einzelnen Bildschirm. 		
Umweltfreundliche Eigenschaften	<ul style="list-style-type: none"> • Betriebstemperatur 0 °C bis +35 °C • Betriebsfeuchtigkeit 10 % bis 85 % relative Luftfeuchtigkeit (nicht kondensierend) 		

Fehlerbehebung

Symptom	Lösung
Das Video wird nicht auf dem externen Display angezeigt	<ul style="list-style-type: none"> • Stellen Sie sicher, dass der Hub mit Strom versorgt wird – die Betriebsanzeige leuchtet, wenn der Hub eingeschaltet ist • Überprüfen Sie, ob das Kabel sicher den Monitor und das Gerät und das Gerät mit dem Computer verbindet • Überprüfen Sie, ob der externe Monitor eingeschaltet und auf den richtigen Eingang eingestellt ist • Überprüfen Sie, ob Ihr Computer das externe Display erkennt und darauf eingestellt ist, Videos darauf anzuzeigen • Überprüfen Sie, ob der USB-C-Anschluss des Computers, an den Sie das Gerät angeschlossen haben, die Videoausgabe unterstützt Verwenden des DisplayPort Alternate Modus • Wenn der Computer den externen Monitor nicht erkennt oder kein Video ausgibt, nachdem Sie die oben genannten Punkte überprüft haben, starten Sie Ihren Computer neu und versuchen Sie es erneut
Video fällt zeitweise aus	<ul style="list-style-type: none"> • Überprüfen Sie, ob das Displaykabel fest zwischen Display und Gerät angeschlossen ist • Überprüfen Sie, ob das Gerät sicher mit dem Computer verbunden ist • Stellen Sie sicher, dass das Displaykabel, das zum Anschluss an das Display verwendet wird, von guter Qualität und nicht beschädigt ist
Der Computer beginnt nicht mit dem Aufladen, wenn das Gerät angeschlossen ist	<ul style="list-style-type: none"> • Stellen Sie sicher, dass das Netzteil an der Wand angeschlossen und eingeschaltet ist und dass das USB-C-Kabel zur Stromversorgung fest mit dem Hub verbunden ist • Stellen Sie sicher, dass der USB-C-Anschluss am Computer das Laden über eine USB-PD-Stromquelle unterstützt • Stellen Sie sicher, dass das USB-PD-Netzteil genügend Ausgangsleistung zur Ladung des Laptops aufweist

Grazie per aver acquistato questo prodotto ALOGIC di qualità. Si prega di leggere le presenti istruzioni per aiutare con l'impostazione del dispositivo e di tenerle a portata di mano per ulteriori riferimenti.

Istruzioni

(Vedi le immagini alle pagine precedenti)

1 Collegamento del Dispositivo Centrale al Computer Portatile

Collegare il cavo USB tipo C fisso del dock al computer.

Il dispositivo è compatibile con le specifiche Plug and Play e verrà rilevato e configurato automaticamente dal computer. La prima volta, la procedura di riconoscimento richiede qualche secondo. Sullo schermo potrebbe comparire una notifica che informa che il dispositivo è stato installato ed è pronto per l'utilizzo.

Una volta riconosciuto e configurato dal computer, l'hub può essere utilizzato per connettere altre periferiche, come monitor e dispositivi collegati tramite cavo USB o cavo di rete.

2 Collegamento di un Adattatore di Alimentazione (Opzionale)

Il dock può essere alimentato dalla porta USB del computer a cui è collegato o da un adattatore di alimentazione USB Power Delivery (PD) esterno (non incluso).

Si consiglia di collegare un adattatore di alimentazione per garantire che il dock riceva energia sufficiente ad alimentare tutti gli accessori eventualmente collegati. Quando il dock è alimentato dalla porta USB del computer, può fornire ai dispositivi collegati solo la quantità di energia che riceve dal computer. Il collegamento di accessori ad alta potenza o il tentativo di caricare dispositivi mobili dal dock senza un adattatore di alimentazione collegato può causare lo spegnimento del dock se la potenza disponibile dalla porta USB del computer viene superata.

Quando un adattatore di alimentazione USB PD è collegato all'ingresso USB-C PD , il dock accetta fino a 100 W di potenza, riservando 15 W all'alimentazione del dock e rendendo disponibile l'energia rimanente per caricare il computer.

L'adattatore di alimentazione USB PD scelto per l'uso con il dock deve avere una potenza almeno pari a quella del caricabatterie originale del portatile più 15W, fino a un massimo di 100W. Si consiglia di utilizzare un adattatore di alimentazione PD da 100 W con il dock, che fornirà una potenza adeguata per caricare la maggior parte dei computer portatili (85 W).

3 Collegamento dei Dispositivi al Dispositivo Centrale

Collegare all'hub dispositivi esterni come un monitor, dispositivi USB e un cavo di rete Ethernet, come necessario. Fare riferimento alle pagine 2 e 3 di queste istruzioni per una panoramica delle porte disponibili e delle loro funzioni.

Tabella di Supporto alla Risoluzione

La quantità e le risoluzioni delle uscite video supportate dipendono dal tipo e dalle caratteristiche del computer collegato.

La tabella seguente fornisce le risoluzioni di uscita massime disponibili per diversi tipi di computer in base alla versione della modalità Alternativa DisplayPort supportata dalle loro porte USB-C e al numero di monitor collegati.

Uscita video	Versione Modalità Alternativa DisplayPort del Computer Host	
	DP1.2 (HBR2)	DP1.4 (HBR3)
HDMI	3840x2160 30Hz or 1920x1080 60Hz	3840x2160 60Hz
VGA	1920x1080 60Hz	1920x1080 60Hz

Se i display sono collegati contemporaneamente alle uscite HDMI e VGA, la risoluzione sarà limitata a 1920x1080 e la stessa immagine verrà visualizzata su entrambi i display.

Porta USB-C per Supporto Video e Ricarica

Nicht alle Laptop USB-C-Anschlüsse unterstützen die Videoausgabe und/oder das Laden mit USB PD. Viele Windows-Computer haben mehrere USB-C Anschlüsse, aber nur ein oder zwei davon unterstützen Videoausgabe und Laden.

Wenn Sie ein Windows-Gerät verwenden, müssen Sie sicherstellen, dass Sie das Gerät an einen Videoausgabe unterstützenden Anschluss anschließen, um die Videos auf externen Monitoren anzuzeigen zu können. Wenn Sie normalerweise einen bestimmten USB-C-Anschluss zu Anschließen des USB-Ladegerät Ihres Laptops verwenden, ist es wahrscheinlich, dass dieser Anschluss auch die Videoausgabe unterstützt. Wir empfehlen, das Gerät an diesem Anschluss zu versuchen.

Viele USB-C-Ports ohne Beschriftung unterstützen Videoausgabe, da aber USB-C-Ports, die mit einem DisplayPort-Logo oder einem Intel Thunderbolt-Logo versehen sind, mit ziemlicher Sicherheit die Videoausgabe unterstützen, sollten Sie diese Symbole neben den Ports auf Ihrem Computer suchen.

Wenn Sie unsicher sind, ob ein USB-C-Anschluss die Videoausgabe unterstützt, konsultieren Sie das Benutzerhandbuch Ihres Computers oder die Support-Informationen auf der Website des Herstellers. Hinweise auf einen USB-C-Anschluss mit DisplayPort-, DP- oder Alt-Mode-Funktionen sind ein guter Indikator dafür, dass der USB-C-Anschluss Videoausgabe unterstützt.

I dispositivi MacBook supportano l'uscita video e la ricarica su tutte le porte.

In caso di dubbi sul fatto che una porta USB tipo C supporti l'uscita video, consulta il manuale utente del tuo computer o le informazioni di supporto sul sito web del produttore. I riferimenti a una porta USB tipo C con capacità DisplayPort, DP o Alt Mode sono un forte indicatore che la porta USB tipo C supporti l'uscita video.



DisplayPort



Intel Thunderbolt

Specifiche

Modello	FUPHDVG1		
Dimensioni	130 x 55 x 17.5mm (L x W x H)		
Peso	~106g		
Uscita	1 x HDMI 2.0 1 x VGA 1 x RJ45 Ethernet 1Gbps	2 x USB-A 3.2 5Gbps 1 x Lettore di schede SD 1 x Lettore di schede Micro SD	1 x USB-C 3.2 5Gbps 1 x USB-C 2.0 480Mbps; supporta ricarica pass-through USB PD
Ingresso	1 x Cavo USB-C integrato per il collegamento al computer 1 x ingresso di alimentazione USB-C; supporta sorgenti di alimentazione tramite USB (USB PD) fino a 100W		
Alimentazione	Il dispositivo può essere alimentato dal computer host o collegando un adattatore di Alimentazione USB-C (USB PD) (non incluso). Il dispositivo centrale riceverà fino a 100 W di potenza quando è collegato un alimentatore USB PD compatibile; fino a 15 W sono riservati all'utilizzo da parte dell'hub e dei dispositivi collegati e la potenza rimanente sarà resa disponibile per ricaricare il computer (fino a 85 W, a seconda delle dimensioni dell'alimentatore).		
Risoluzione massima	HDMI Fino a 4K UHD a 60Hz VGA Fino a 1920x1080 a 60Hz Se i display sono collegati contemporaneamente alle uscite HDMI e VGA, la risoluzione sarà limitata a 1920x1080 e la stessa immagine verrà visualizzata su entrambi i display. La frequenza di aggiornamento massima dipende dalla capacità del computer host e dalla risoluzione dello schermo collegato.		
Supporto audio	Supporta l'uscita audio HDMI		
Compatibilità del Dispositivo	• Compatibile con computer Windows, MacOS e ChromeOS.		
Ambientale Caratteristiche	• Temperatura di esercizio	0°C to +35°C	
	• Umidità operativa	10% to 85% RH (nessuna condensa)	

Risoluzione dei problemi

Sintomo	Soluzione
Il video non viene visualizzato sul display esterno	<ul style="list-style-type: none"> Assicurarsi che l'hub sia alimentato; l'indicatore di alimentazione è illuminato quando l'hub è acceso Verificare che il cavo sia collegato saldamente tra il monitor e il dispositivo e che il dispositivo sia saldamente collegato al computer. Verificare che il monitor esterno sia acceso e impostato sull'ingresso corretto Verifica che il tuo computer rilevi il display esterno e sia impostato per mostrare il video su di esso Verificare che la porta USB-C del computer a cui è stato collegato il dispositivo supporti l'uscita video utilizzando la Modalità Alternativa DisplayPort. Se il computer non rileva il monitor esterno o non emette video dopo aver verificato quanto sopra, riavvia il computer e riprova
Il video cade a intermittenza	<ul style="list-style-type: none"> Verificare che il cavo dello schermo sia collegato saldamente tra lo schermo e il dispositivo Verificare che il dispositivo sia collegato saldamente al computer Verificare che il cavo del display utilizzato per il collegamento al display sia di buona qualità e non sia danneggiato
Il computer non inizia a caricarsi quando il dispositivo è collegato	<ul style="list-style-type: none"> Assicurarsi che l'alimentatore sia collegato alla parete e acceso e che il cavo USB-C che fornisce l'alimentazione sia collegato saldamente all'hub Verificare che la porta USB-C del computer supporti la ricarica da una fonte di alimentazione USB PD Assicurarsi che l'adattatore di alimentazione USB PD abbia una potenza di uscita sufficiente per ricaricare il computer portatile.

この度は ALOGIC 製品をお買い上げいただき、誠にありがとうございます。この説明書をお読みにになり、本機のセットアップにお役立てください。

使用方法

(前のページの画像を参照してください。)

1 ハブをノートパソコンに接続する [セクション]

ドックに付属のUSB-Cケーブルをパソコンに接続します。

このデバイスはPlug and Playに対応しており、お使いのコンピューターで自動的に検出され、設定されます。このプロセスは、初めてデバイスをノートパソコンに接続したときに数秒かかります。デバイスがインストールされ、使用できるようになったことを示す通知が表示されることがあります。

デバイスがコンピューターに認識され、設定された後はモニター、USBデバイス、ネットワークケーブルなど、必要に応じて他のデバイスを接続することができます。

2 電源アダプターの接続 (オプション) [セクション]

ドックは、接続しているコンピュータのUSBポート、または外付けのUSB Power Delivery (PD) 電源アダプタ (別売) から電力を供給することができます。

ドックに接続したすべてのアクセサリに電力を供給するために、電源アダプタを接続することをお勧めします。ドックがコンピュータのUSBポートから給電されている場合、コンピュータから受け取った電力と同じ量しか接続されたデバイスに供給することができません。高出力のアクセサリを接続したり、電源アダプタを接続せずにドックからモバイルデバイスを充電しようとする、コンピュータのUSBポートから利用可能な電力を超えた場合にドックがシャットダウンすることがあります。

USB PD電源アダプタをUSB-C PD入力  に接続すると、ドックは最大100Wの電力を受け、15Wをドックの電源として確保し、残りの電力はコンピュータの充電に利用できます。

ドックに接続するUSB PD電源アダプターは、ノートパソコンの純正充電器のワット数+15W以上、最大100Wまでの定格を持つものを選んでください。ドックに100WのPD電源アダプタを使用することをお勧めします。これにより、ほとんどのノートパソコン (85W) を充電するのに十分な電力を供給できます。

3 ハブへのデバイスの接続 [セクション]

ハブには、必要に応じてモニター、USB機器、イーサネットネットワークケーブルなどの外部機器を接続します。利用可能なポートの概要とその機能については、この説明書の 2 ページと 3 ページを参照してください。

解像度サポート表

サポートするビデオ出力の数と解像度は、接続するコンピュータのタイプと仕様によって異なります。以下の表は、USB-CポートでサポートされているDisplayPort Alternateモードのバージョンと接続されているモニターの数に基づいて、さまざまなタイプのコンピュータで使用可能な最大出力解像度を示しています。

	ホストコンピュータの DisplayPort Alt モードバージョン	
ビデオ出力	DP1.2 (HBR2)	DP1.4 (HBR3)
HDMI	3840x2160 30Hz or 1920x1080 60Hz	3840x2160 60Hz
VGA	1920x1080 60Hz	1920x1080 60Hz

ディスプレイが HDMI 出力と VGA 出力に同時に接続されている場合、解像度は 1920x1080 に制限され、両方のディスプレイに同じ画像が表示されます。

USB-Cポートのビデオと充電のサポート [セクション]

ノートパソコンのすべてのUSB-Cポートが、ビデオ出力やUSB PDによる充電に対応しているわけではありません。また、多くのWindowsパソコンには複数のUSB-Cポートがありますが、映像出力や充電に対応しているのはそのうちの1つまたは2つだけです。

Windowsをお使いの場合、外部モニターに映像を表示するには、ビデオ出力に対応したポートにデバイスを接続することが重要です。普段、ノートPCのUSB充電器を特定のUSB-Cポートに接続している場合は、そのポートがビデオ出力に対応している可能性が高いので、このポートにドックを接続することをお勧めします。

表示のないUSB-Cポートの多くはビデオ出力に対応していますが、DisplayPortのロゴやIntel Thunderboltのロゴが印刷されているUSB-Cポートは、ほぼ確実にビデオ出力に対応していますので、コンピュータのポートの横にこれらのアイコンが表示されていることを確認してください。

USB-Cポートがビデオ出力に対応しているかどうか不明な場合は、お使いのコンピューターのユーザーマニュアルやメーカーのウェブサイトのサポート情報をご参照ください。USB-CポートがDisplayPort、DP、またはAltモードに対応していることは、そのUSB-Cポートがビデオ出力に対応していることを示す指標となります。

MacBookデバイスは、すべてのポートでビデオ出力と充電をサポートしています。

USB-Cポートが映像出力に対応しているかどうかは、お使いのパソコンの取扱説明書やメーカーサイトのサポート情報などをご確認ください。USB-CポートがDisplayPort、DP、Alt Modeに対応していることは、そのUSB-Cポートがビデオ出力に対応していることを示す有力なポイントとなります。



仕様

機種名	FUPHDVG1		
外形寸法	130 x 55 x 17.5mm (L x W x H)		
重量	~106g		
出力端子	1 x HDMI 2.0 1 x VGA 1 x RJ45 イーサネット 1Gbps	2 x USB-A 3.2 5Gbps 1 x SDカードリーダー 1 x マイクロSDカードリーダー	1 x USB-C 3.2 5Gbps 1 x USB-C 2.0 480Mbps、以下 をサポート USB PDパルスルー充電
入力端子	1 x コンピュータ接続用USB-Cケーブル内蔵 1 x USB-C電源入力; 最大100WまでのUSB Power Delivery (USB PD)電源に対応		
電源	このデバイスは、ホストコンピュータから給電するか、USB-C Power Delivery (USB PD) 電源アダプタ (別売) を接続して使用できます。 適切なUSB PD電源が接続されている場合、ハブは最大100Wの電力を供給します。最大15Wはハブと接続デバイスが使用するために確保され、残りの電力はコンピュータの充電に利用できません (電源のサイズによって異なりますが、最大85W)。		
最大解像度	HDMI 60Hzで最大4K UHD VGA 60Hzで最大1920x1080 ディスプレイが HDMI 出力と VGA 出力に同時に接続されている場合、解像度は 1920x1080 に制限され、両方のディスプレイに同じ画像が表示されます。 最大リフレッシュ レートは、ホスト コンピュータの機能と接続されたディスプレイの解像度によって異なります。*		
オーディオ対応	HDMIオーディオ出力をサポート		
デバイスの互換性	・ Windows, MacOS, ChromeOSコンピュータに対応。		
環境特性	・ 動作温度 0°C に +35°C ・ 動作湿度 10% に 85% RH (結露なし)		

トラブルシューティング

症状	解決方法
外部ディスプレイに映像が表示されない	<ul style="list-style-type: none"> ・ モニターとコンピュータの間にケーブルがしっかりと接続されているか確認してください ・ ケーブルがモニターとデバイスの間にしっかりと接続されていること、およびデバイスがコンピューターにしっかりと接続されていることを確認してください。 ・ コンピュータが外付けディスプレイを検出し、ビデオを表示するように設定されていることを確認します。 ・ デバイスを接続したコンピュータのUSB-Cポートが、DisplayPort Alternate Modeを使用したビデオ出力をサポートしていることを確認してください。 ・ 上記を確認しても、コンピューターが外部モニターを検出しない、またはビデオを出力しない場合は、コンピューターを再起動してから再度試みてください。
断続的に映像が途切れる	<ul style="list-style-type: none"> ・ ビデオケーブルがディスプレイとパソコンの間にしっかりと接続されているか、コネクタに負担がかかっているか確認してください。
USB PD電源アダプタをドックのUSB-Cポートに接続してもノートPCが充電されない	<ul style="list-style-type: none"> ・ USB PD電源アダプタが壁に接続され、スイッチが入っていることを確認してください。 ・ 電源アダプタからのケーブルを、USB PD充電をサポートするコンピュータのUSB-Cポートに差し込まれていることを確認してください。 ・ USB PD電源アダプタとドックの間のケーブルがしっかりと接続されているか確認してください。 ・ USB PD電源アダプタがノートパソコンを充電するのに十分な定格出力を持っていることを確認してください。

شكراً لك لشراء هذا المنتج عالي الجودة من شركة "الوجيك"، يُرجى قراءة هذه التعليمات لتساعدك في إعداد الجهاز مع الحفاظ بها في متناول اليد للرجوع إليها في المستقبل.

التعليمات

(يرجى مراجعة الصور التي بالصفحات السابقة)

توصيل محطة التوصيل بالحاسوب المحمول (القسم)

1

وخل كابل يو.إس.بي-سي (USB-C) المتصل بقاعدة محطة التوصيل إلى حاسوبك،

الجهاز متوافق مع خاصية التوصيل والتشغيل المباشر، وسيكتشف حاسوبك ويهينه تلقائياً، ستستغرق هذه العملية بضع ثوانٍ في المرة الأولى التي توصل فيها الجهاز بالحاسوب المحمول، قد تتلقى إشعاراً بإتمام التثبيت والأجهزة للاستخدام.

بمجرد التعرف على الجهاز وتهيئته بواسطة حاسوبك، يصبح الجهاز جاهزاً للاستخدام ويمكنك توصيل الأجهزة الأخرى حسب رغبتك؛ مثل الشاشات والأجهزة ذات توصيلات يو.إس.بي (USB) وكابلات الشبكة.

توصيل محوّل طاقة (اختياري)

2

عند توصيل محطة التوصيل إلى حاسوبك بدعم الشحن باستخدام يو.إس.بي-سي بتقنية الإمداد بالطاقة بي.دي (USB PD) فإنه يمكن تقرير ما يصل إلى 100 واط من الطاقة من محوّل الطاقة الخارجي (غير المرفق) لشحن الحاسوب المحمول من خلال محطة التوصيل، وطل محوّل الطاقة يو.إس.بي-سي بتقنية الإمداد بالطاقة بي.دي (USB PD) بمنفذ يو.إس.بي-سي (USB-C) 1 في نهاية محطة التوصيل، ووصل محوّل الطاقة بمأخذ التيار الكهربائي.

توصيل الأجهزة بمحطة التوصيل

3

"وخل الأجهزة الخارجية مثل الشاشات وأجهزة يو.إس.بي (USB) وكابلات شبكة الإنترنت والسماحة/الميكروفون حسب الحاجة،" يرجى مراجعة الصفحتين 11 و 12 من هذه التعليمات للاطلاع على المنافذ المتاحة ووظائفها

جدول دعم دقة الصورة

تعتمد كمية مخرجات الفيديو ودقتها المدعومة على النوع والمواصفات الخاصة بالحاسوب المتصل.

ووضّح الجدول أدناه الحد الأقصى لدقة الصورة الخارجية المتاحة لأنواع مختلفة من الحواسيب، استناداً إلى إصدار الوضع التبادلي لمنفذ العرض (DisplayPort) المتصّل على منافذ يو.إس.بي-سي (USB-C) لهذه الحواسيب، وكذلك عدد الشاشات المتصلة.

بالحاسوب المضيف (DisplayPort) إصدار الوضع التبادلي لمنفذ العرض		
DP1.4 (HBR3)	DP1.2 (HBR2)	وغيرها فإنها
3840x2160 60Hz	3840x2160 30Hz or 1920x1080 60Hz	HDMI
1920x1080 60Hz	1920x1080 60Hz	VGA

إذا تم توصيل شاشتين بمخرجي HDMI و VGA في نفس الوقت ، فستقتصر الدقة على 1920 × 1080 وسيتم عرض نفس الصورة على كلتا الشاشتين.

دعم منفذ يو.إس.بي-سي (USB-C) لعرض الفيديو والشحن

لا تدعم جميع منافذ يو.إس.بي-سي (USB-C) على الحواسيب المتصلة إخراج الفيديو والشحن باستخدام يو.إس.بي بتقنية بي.دي (USB PD) أو أيهما. تحتوي العديد من الحواسيب التي تعمل بنظامي التشغيل ويندوز وكروم بوك على عدة منافذ يو.إس.بي-سي (USB-C)، ولكنها تدعم عرض الفيديو والشحن من منفذ واحد أو منفذين اثنين فقط.

في حالة استخدام جهاز يعمل بواسطة ويندوز أو كروم بوك، من المهم التأكد من توصيل الجهاز بمنفذ يدعم عرض الفيديو حتى تتمكن من عرض الفيديو على الشاشات الخارجية. إذا كنت عادةً ما تستخدم منفذ يو.إس.بي-سي (USB-C) معين لتوصيل شاحن يو.إس.بي (USB) الخاص بحاسوبك، فمن المرجح أن هذا المنفذ يدعم أيضاً إخراج الفيديو وتُقدّم محاولة توصيل الكابل بهذا المنفذ.



شعار ديسبلاي بورت (DisplayPort)



شعار إنتل ثندربولت (Intel Thunderbolt)

لا تغطّي العديد من منافذ يو.إس.بي-سي (USB-C) بموصلات أو علامات توضح دعم مخرجات الفيديو، ولكن منافذ يو.إس.بي-سي (USB-C) التي لها شعار (DisplayPort) أو شعار إنتل ثندربولت (Intel Thunderbolt) مطبوعاً بجانبها تدعم بالتأكيد فخرج الفيديو ويجب أن تحصن عن هذه الرموز بجوار المنافذ على حاسوبك.

تدعم أجهزة ماك بوك إخراج الفيديو والشحن على جميع المنافذ.

إذا كنت في شك حول إمكانية عرض الفيديو عبر منفذ يو.إس.بي-سي (USB-C)، فاستشر دليل المستخدم لحاسوبك أو معلومات الدعم الموجودة على موقع الشركة المصنعة، إن الإشارة إلى احتواء منفذ يو.إس.بي-سي (USB-C) على إمكانات منفذ العرض (DisplayPort) أو (DP) أو الوضع التبادلي (Alt Mode) تعطي مؤشراً قوياً على أن منفذ يو.إس.بي-سي (USB-C) يدعم إخراج الفيديو.

رقم الموديل	FUPHDVG1
الأبعاد	130 x 55 x 17.5mm (L x W x H)
وزن	106 جرام تقريبًا
الفتحات	(عدد 1) إتش.دي. إم.أي (HDMI 2.0) (عدد 1) تجهيز مرئي (VGA) (عدد 1) RJ45 إنترنت 1 جيجابت بالثانية (عدد 2) يوراس.بي.إيه (USB-A) إصدار 3,2 بقدرات 5 جيجابت في الثانية (عدد 1) فارن بطاقة SD (عدد 1) فارن بطاقة Micro SD (عدد 1) يوراس.بي.إيه (USB-C) إصدار 3,2 بقدرات 5 جيجابت في الثانية (عدد 1) يوراس.بي.سي (USB-C) إصدار 2,0 بقدرات 480 ميجابت في الثانية: يدعم تقنية الشحن العابر والإمداد بالطاقة يوراس.بي.بي.دي (USB PD)
شحن	(عدد 1) كابل يوراس.بي.سي (USB-C) مدمج للاتصال بالحاسوب عدد (1) مدخلات طاقة يوراس.بي.سي (USB-C): يدعم مصادر طاقة يوراس.بي.بي. تقنية الإمداد بالطاقة (USB PD) تصل إلى 100 واط
مروود الطاقة	يمكن تشغيل الجهاز من الحاسوب المضيف أو عن طريق توصيل معزول طاقة من نوع يوراس.بي.سي بتقنية الإمداد بالطاقة (USB-C PD) (غير مرفق). ستقبل محطة التوصيل ما يصل إلى 100 واط من الطاقة عند توصيلها بمصدر طاقة مناسب عبر يوراس.بي.بي. تقنية الإمداد بالطاقة : منها قدرة تصل إلى 15 واط مجهزة للاستخدام بواسطة محطة التوصيل نفسها مع توفير الكمية المتبقية لشحن (USB PD) الحاسوب (حتى 85 واط. حسب حجم مصدر الإمداد بالطاقة)
دقة الفيديو	عند تردد 60 هرتز (UHD) ما يصل إلى 4 كيه (HDMI) إتش.دي. إم.أي حتى الوضوح العالي الكامل (1920 × 1080) عند 60 هرتز (VGA) جهيز مرئي في نفس الوقت ، فستقتصر الدقة على 1080 × 1920 وسيتم VGA و HDMI إذا تم توصيل شاشتين بمخرجي عرض نفس الصورة على كلتا الشاشتين يعتمد الحد الأقصى لمعدل التحديث على سعة الكمبيوتر المضيف ودقة الشاشة المتصلة
دعم الصوت	يدعم إخراج الصوت عبر (HDMI)
توافق الجهاز	متوافق مع حواسيب ويندوز ونظام تشغيل ماك ونظام تشغيل كروم
الخصائص البيئية	درجة حرارة التشغيل (بدون تكاثف) RH، رطوبة العملية 0 درجة مئوية إلى + 35 درجة مئوية 10٪ إلى 85

جدول دعم دقة الصورة

التعرض	الحل
الفيديو لا يظهر على الشاشة الخارجية	<ul style="list-style-type: none"> تأكد من إمداد محطة التوصيل بالطاقة - يُضاء مؤشر الطاقة عندما تكون محطة التوصيل قيد التشغيل تأكد من توصيل الكابل بشكل آمن بين الشاشة والجهاز ومن توصيل الجهاز بالكمبيوتر بشكل آمن . وتحقق من توصيل الجهاز توصيلًا محكمًا بالحاسوب تحقق من تشغيل الشاشة الخارجية وضبطها بالمدخل الصحيح تحقق من أن حاسوبك قد اكتشف وجود الشاشة الخارجية، وحافظ على عرض الفيديو عليها تأكد من أن محول الطاقة يوراس.بي.بي. تقنية بي.دي (USB PD) يحظى بتصنيف مخرجات طاقة كافية لشحن الحاسوب المحمول إذا لم يكتشف الحاسوب الشاشة الخارجية أو فُرجح الفيديو بعد التحقق من ما سبق، أعد تشغيل الحاسوب وحاول مرة أخرى
تقطع في الصورة	<ul style="list-style-type: none"> تحقق من توصيل كابل الفيديو توصيلًا محكمًا بين الشاشة والجهاز تحقق من توصيل الجهاز توصيلًا محكمًا بالحاسوب تحقق من أن كابل العرض المستخدم للاتصال بالشاشة ذو نوعية جيدة وغير تالف
الحاسوب لا يبدأ بالشحن عند توصيل الجهاز	<ul style="list-style-type: none"> تأكد من توصيل مصدر الطاقة بالحائط وتشغيله، وتوصيل كابل إمداد الطاقة يوراس.بي.سي (USB-C) بالحاسوب توصيلًا محكمًا. تحقق من أن منفذ يوراس.بي.سي (USB-C) الموجود على الحاسوب يدعم الشحن من مصدر طاقة يعمل بتقنية بي.بي.دي (USB PD) تأكد من أن محول الطاقة يوراس.بي.بي. تقنية بي.دي (USB PD) يحظى بتصنيف مخرجات طاقة كافية لشحن الحاسوب المحمول



Warning

- This device is designed for indoors use only.
- Do not deliberately damage the device or expose it to damp, direct sunlight, or high temperature conditions.
- Disassembling or failing to properly use and care for your device will void the warranty on the product.
- ALOGIC bears no responsibility for damage to the device or incidental damages arising from improper use or lack of care and is not liable for repair/replacement of the device or other damages in these circumstances.

Warnung

- Dieses Gerät ist nur für die Nutzung im Inneren vorgesehen.
- Beschädigen Sie das Gerät nicht absichtlich und setzen Sie es nicht Feuchtigkeit, direkter Sonneneinstrahlung oder hohen Temperaturen aus.
- Wenn Sie Ihr Gerät zerlegen oder nicht ordnungsgemäß verwenden und pflegen, erlischt die Garantie für das Produkt.
- ALOGIC übernimmt keine Verantwortung für Schäden am Gerät oder dessen Zubehör, die durch unsachgemäße Verwendung oder mangelnde Pflege entstehen, und haftet unter diesen Umständen nicht für die Reparatur / den Austausch des Geräts oder anderen Zubehörteilen.

Advertencia

- Este dispositivo está diseñado para uso en interiores únicamente.
- No dañe deliberadamente el dispositivo ni lo exponga a la humedad, la luz solar directa o condiciones de alta temperatura.
- Desarmar o no usar y cuidar adecuadamente su dispositivo anulará la garantía del producto.
- ALOGIC no asume ninguna responsabilidad por daños al dispositivo o daños incidentales que surjan de un uso inadecuado o falta de cuidado y no es responsable de la reparación / reemplazo del dispositivo u otros daños en estas circunstancias.

Avertissement

- Ce produit est destiné à un usage en intérieur exclusivement.
- Ne pas endommager l'appareil délibérément ou bien l'exposer à l'humidité, la lumière directe du soleil, ou des températures élevées.
- Tout désassemblage ou utilisation malpropre de votre appareil entraînera l'annulation de votre garantie.
- ALOGIC ne sera pas tenu responsable des dommages causés à l'appareil, ou des dommages liés à une mauvaise utilisation ou un manque de soin et ne sera pas tenu d'assurer la réparation/le remplacement de l'appareil dans ces circonstances.

Attenzione

- Apparecchio da non usare all'aperto.
- Non danneggiare deliberatamente l'apparecchio, non esporlo a umidità, ai raggi diretti del sole o a temperature eccessivamente alte.
- Smontare, trattare o usare l'apparecchio in modo improprio annullerà la garanzia del prodotto.
- ALOGIC non si assume alcuna responsabilità per danni all'apparecchio o danni accidentali dovuti all'uso improprio o alla mancata attenzione, non ritenendosi responsabile per riparazione/sostituzione dell'apparecchio o per altri danni in queste circostanze.

注意事項

- 本装置は屋内での使用のみを目的としています。
- 装置を故意に損傷させたり、湿気のある場所、直射日光の当たる場所、高温になる場所に放置しないでください。
- 装置を分解したり、適切な使用方法やお手入れを怠った場合には、製品の保証が無効となります。
- ALOGICは、お客様の不適切な使用や不注意から生じた装置の破損や付随的な損害については、一切の責任を負いませんのでご了承ください。

تحذير!

- هذا الحامل معد للاستخدام في الأماكن المغلقة فقط.
- لا تعتمد إتلاف الجهاز أو تعريضه للرطوبة أو أشعة الشمس المباشرة أو ظروف درجات الحرارة العالية.
- سيؤدي تفكيك الجهاز أو الفشل في استخدامه استخدامًا صحيحًا والصيانة به إلى إبطال الضمان على المنتج.
- لا تتحمل الوجيك أي مسؤولية عن الأضرار التي لحقت بالجهاز أو الأضرار العرضية الناتجة عن الاستخدام غير السليم أو انعدام الصيانة. وهي غير مسؤولة عن إصلاح الجهاز أو استبداله أو الأضرار الأخرى في هذه الظروف.



Regulatory notices

FCC and ICES Compliance Statement

This device complies with Part 15B of the FCC Rules and Industry Canada CAN ICES-003(B)/NMB-003 (B). Operation is subject to the following two conditions:

- (1) this device may not cause harmful interference, and
- (2) this device must accept any interference received, including interference that may cause undesired operation.

NOTE: Changes or modifications not expressly approved by the party responsible for compliance could void the user's authority to operate the equipment.

Declaración de Cumplimiento FCC

Este dispositivo cumple con la Parte 15 de las reglas de la FCC. El funcionamiento está sujeto a las dos condiciones siguientes:

- (1) Este dispositivo puede no causar interferencias perjudiciales y
- (2) Este dispositivo debe aceptar cualquier interferencia recibida, incluidas las interferencias que puedan causar un funcionamiento no deseado.

NOTA: Cambios o modificaciones no aprobados expresamente por la parte responsable del cumplimiento pueden invalidar la autoridad del usuario para operar el equipo.

Responsible Party - U.S. Contact Information

ALOGIC USA LLC
3730 Parish Ave
Fremont CA 94536 USA

EU Declaration of Conformity



Hereby, ALOGIC Corporation declares that this product is in compliance with Directive 2014/30/EU and related UK statutory instruments. The full text of the EU declaration of conformity is available at the following internet address by clicking on the Compliance Documentation link: www.alogic.co

The contact for EU regulatory matters is ALOGIC Europe B.V., Kraaijenhofstraat 137A, 1018RG Amsterdam, Netherlands. The contact for UK regulatory matters is ALOGIC UK Pvt Ltd, Level 3, Belmont, Belmont Road, Uxbridge, United Kingdom, UB8 1HE.

Déclaration de conformité UE



Par la présente, ALOGIC Corporation déclare que ce produit est conforme à la directive 2014/30/UE et aux instruments réglementaires britanniques connexes. Le texte complet de la déclaration de conformité UE est disponible à l'adresse Internet suivante en cliquant sur le lien Documentation de conformité : www.alogic.co

Le contact pour les questions réglementaires de l'UE est ALOGIC Europe B.V., Kraaijenhofstraat 137A, 1018RG Amsterdam, Pays-Bas.

Le contact pour les questions réglementaires au Royaume-Uni est ALOGIC UK Pvt Ltd, Level 3, Belmont, Belmont Road, Uxbridge, Royaume-Uni, UB8 1HE.



Environmental notices



Disposal of waste electronic equipment

The WEEE symbol denotes that this product must be disposed of separately to household waste according to local laws and regulations. To protect human health and the environment this product should be recycled through an appropriate service and should not be disposed of in general waste. Take this equipment to a designated collection point for the recycling of waste electrical and electronic equipment when disposing of the device.



Mise au rebut des déchets d'équipements électroniques

Le symbole WEEE indique que ce produit doit être éliminé séparément des déchets ménagers, conformément aux lois et réglementations locales. Pour protéger la santé humaine et l'environnement, ce produit doit être recyclé par un service approprié et ne doit pas être jeté dans les déchets généraux. Lors de la mise au rebut de cet appareil, apportez-le à un point de collecte désigné pour le recyclage des déchets d'équipements électriques et électroniques.

© ALOGIC. All rights reserved. Reproduction in whole or in part without permission is prohibited. All other trademarks are the properties of their owners. Tested to comply with FCC and CE Standards. HOME OR OFFICE USE.

ALOGIC is the trademark of ALOGIC Corporation

ALOGIC USA LLC, California, United States

ALOGIC Electronics India Pvt Ltd, Mumbai, India

ALOGIC Corp Pty Ltd, Melbourne, VIC 3000, Australia

ALOGIC UK Pvt Ltd Belmont Road, Uxbridge, UB8 1HE, United Kingdom

ALOGIC International Ltd, 3A Chater Road, Central, Hong Kong

ALOGIC Electronics Canada Inc, British Columbia, Canada

ALOGIC Europe B.V., Amsterdam, Netherlands



Designed in Australia. Manufactured in Vietnam