

Getac

UX10 Series

- Operation Guide ▪ Bedienungsanleitung
 - Guía de funcionamiento
- Manuel de fonctionnement ▪ Guida d'Uso
 - Инструкция по эксплуатации ▪ 操作指南

English.....	1
Deutsch	7
Español.....	13
Français	19
Italiano	25
Русский.....	31
简体中文	37
繁體中文	43

NOTE: The information in this manual is subject to change without notice.

HINWEIS: Änderungen der Informationen in diesem Handbuch sind vorbehalten.

NOTA: La información de este manual está sujeta a cambios sin previo aviso.

REMARQUE : Les informations contenues dans le présent manuel sont sujettes à modification sans préavis.

NOTA: Le informazioni presenti in questo manuale sono soggette a modifica senza preavviso.





ПРИМЕЧАНИЕ: Информация в этом руководстве может быть изменена без предварительного уведомления.

注意：本手冊之內容本公司享有隨時修改之權利，且不另行通知。

注意：本手冊之內容本公司享有隨時修改之權利，且不另行通知。

Getting Started

Unpacking

UX10 Tablet PC	
AC adapter	AC power cord
	
Battery pack	Stylus
	
	Tether
	
Document(s)	Driver disc (optional)

Installing the Battery Pack

1. With the battery pack correctly oriented, attach its connector side to the battery compartment at an angle (❶) and then press down the other side (❷). The battery release latch should automatically engage.



2. Slide the security lock to the locked position (🔒).

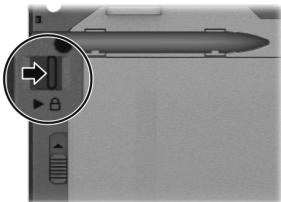

CAUTION: Make sure the lock is correctly locked, not revealing the underneath red part.

Installing the Micro-SIM Card (Optional)

1. Locate the micro-SIM card slot. Slide the protective cover to the unlocked position (🔓) and open the cover.

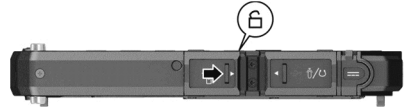

2. Remove one screw to detach the small metal plate that covers the micro-SIM card slot.



3. Noting the orientation, insert the micro-SIM card all the way into the slot.

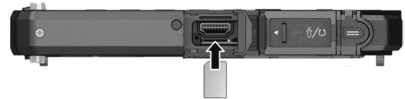

Connecting to AC Power and Starting Up

You must use AC power when starting up the Tablet PC for the very first time.

1. Connect the AC adapter as shown below.

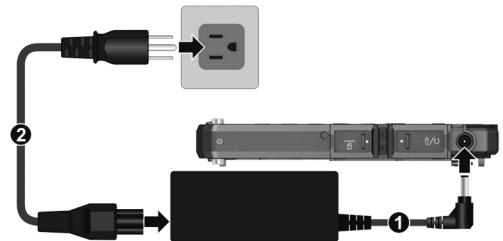

2. Press the power button (⏻) to start up.
3. When turning on your Tablet PC for the very first time, you will be guided through a setup process

Tap the touchscreen with your finger to communicate with the Tablet PC.

NOTE: Do not expose your skin to the Tablet PC when operating it in a very hot or cold environment.

Identifying Hardware Components

Standard Model

English

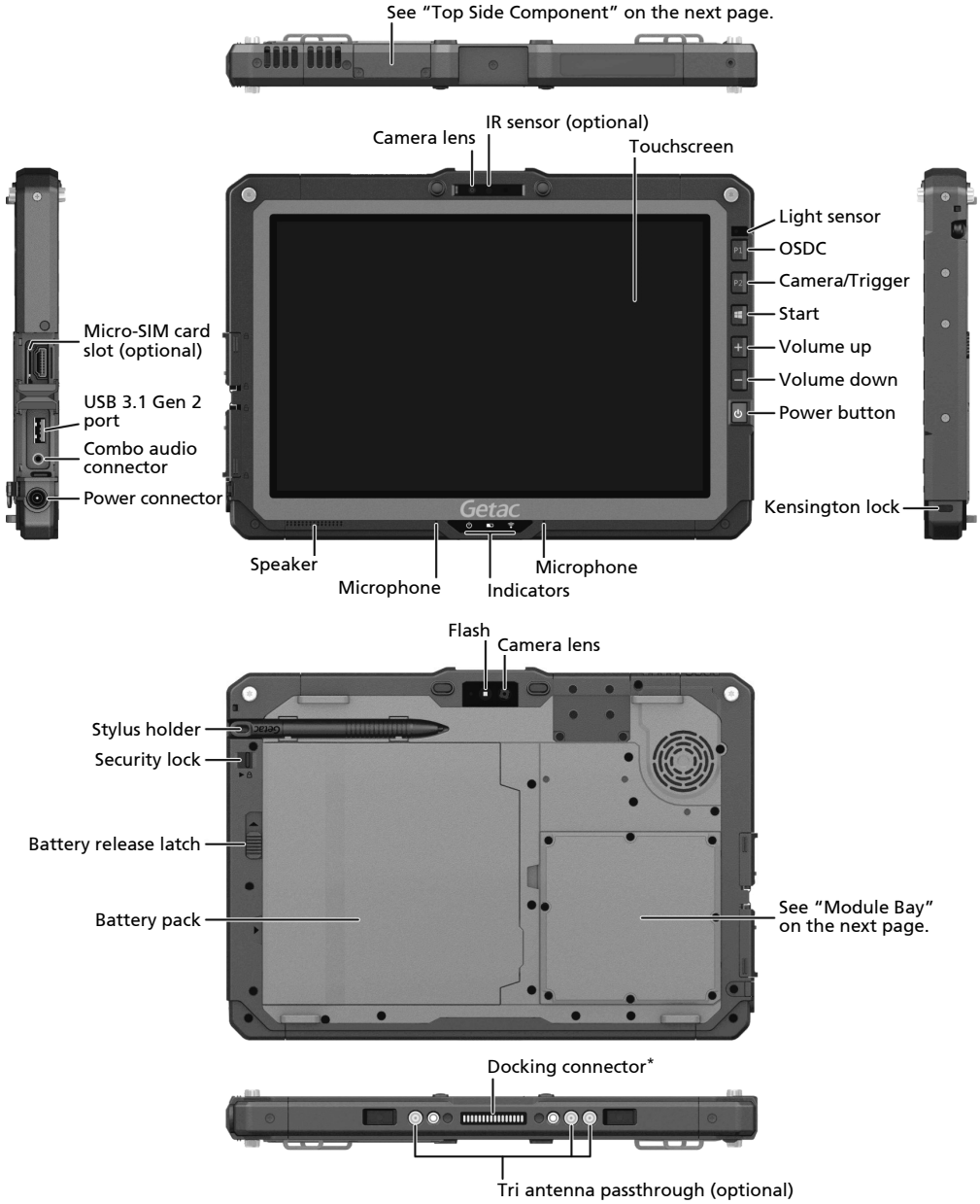

* Under certain circumstances, you may need to change the **Docking USB Port Setting** to USB 2.0. See *User Manual* for detailed information.

Optional Components

The optional component(s) you have depend on your model.

Top Side Component

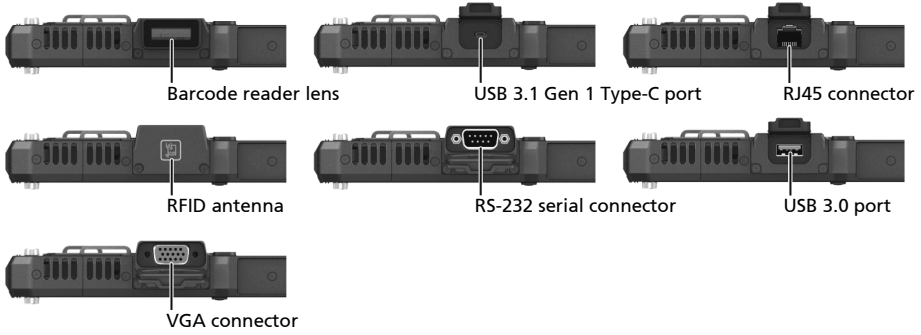

Expansion Bay

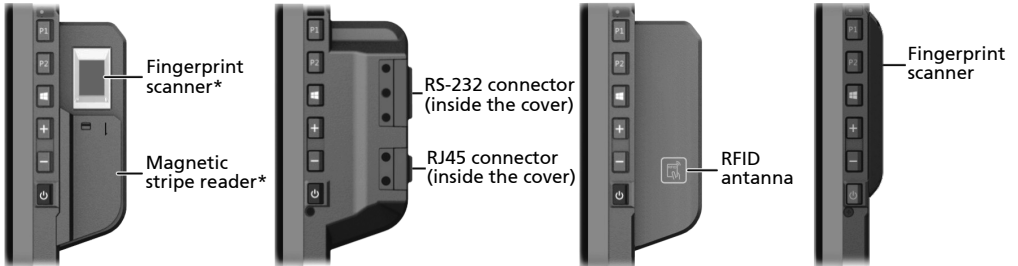

* Depending on your model, you have both components or one of the two components.

Module Bay

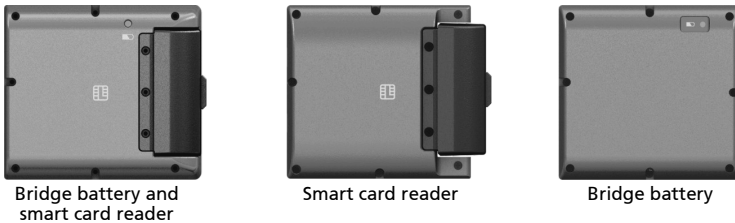

Taking Care of the Tablet PC

Location Guidelines

- For optimal performance, use the Tablet PC where the recommended temperature is between 0 °C (32 °F) and 55 °C (131 °F) – actual operating temperature depending on product specifications.
- Avoid placing the Tablet PC in a location subject to high humidity, extreme temperatures, mechanical vibration, direct sunlight, or heavy dust. Using in extreme environments for long periods can result in product deterioration and a shortened product life.
- Operating in an environment with metallic dust is not allowed.
- Place the Tablet PC on a flat and steady surface. Do not stand the Tablet PC on its side or store it in an upside-down position. A strong impact by dropping or hitting may damage the Tablet PC.
- Do not cover or block any ventilation openings on the Tablet PC. For example, do not place the Tablet PC on a bed, sofa, rug, or other similar surface. Otherwise, overheating may occur that results in damage to the Tablet PC.
- As the Tablet PC can become very hot during operation, keep it away from objects that are vulnerable to heat.
- Keep the Tablet PC at least 13 cm (5 inches) away from electrical appliances that can generate a strong magnetic field such as a TV, refrigerator, motor, or a large audio speaker.
- Avoid moving the Tablet PC abruptly from a cold to a warm place. A temperature difference of more than 10 °C (18 °F) may cause condensation inside the unit, which may damage the storage media.

General Guidelines

- Do not place heavy objects on top of the Tablet PC as this may damage the display.
- To avoid damaging the screen, do not touch it with any sharp object.
- LCD image sticking occurs when a fixed pattern is displayed on the screen for a prolonged period of time. You can avoid

the problem by limiting the amount of static content on the display. It is recommended that you use a screen saver or turn off the display when it is not in use.

- To maximize the life of the backlight in the display, allow the backlight to automatically turn off as a result of power management.

Cleaning Guidelines

- Never clean the Tablet PC with its power on.
- Use a soft cloth moistened with water or a non-alkaline detergent to wipe the exterior of the Tablet PC.
- Gently wipe the display with a soft, lint-free cloth.
- If water or liquid is split onto the Tablet PC, wipe it dry and clean when possible. Though your Tablet PC is water-proof, do not leave the Tablet PC wet when you can dry it.
- If the Tablet PC gets wet where the temperature is 0 °C (32 °F) or below, freeze damage may occur. Make sure to dry the wet Tablet PC.

Battery Pack Guidelines

- To charge the battery, connect the AC adapter to the Tablet PC and an electrical outlet. The Battery Indicator () on the Tablet PC glows amber to indicate that charging is in progress. When the battery is fully charged, the Battery Indicator glows green.
- Recharge the battery pack when it is nearly discharged. When recharging, make sure that the battery pack is fully charged. Doing so may avoid harm to the battery pack.
- The battery pack is a consumable product and the following conditions will shorten its life:
 - when frequently charging the battery pack
 - when using, charging, or storing the battery in high temperature condition
- To avoid hastening the deterioration of the battery pack thereby prolonging its useful life, minimize the number of times you charge it so as not to frequently increase its internal temperature.

- Charge the battery pack between 10 °C ~ 30 °C (50 °F ~ 86 °F) temperature range. A higher environment temperature will cause the battery pack's temperature to rise. Avoid charging the battery pack inside a closed vehicle and in hot weather condition. Also, charging will not start if the battery pack is not within the allowed temperature range.
- It is recommended that you do not charge the battery pack more than once a day.
- It is recommended that you charge the battery pack with the Tablet PC's power off.
- To maintain the battery pack's operating efficiency when removed from the Tablet PC, store it in a cool dark place and with 30% ~ 40% charge remaining.

- Important guidelines when using the battery pack.

When installing or removing the battery pack take note of the following:

- avoid installing or removing the battery pack when the Tablet PC is in Sleep mode. Abruptly removing the battery pack may cause loss of data or the Tablet PC may become unstable.
- avoid touching the battery pack terminals or damage may occur, thereby causing improper operation to it or the Tablet PC.

The Tablet PC's input voltage and surrounding temperature will directly affect the battery pack's charge and discharge time:

- charging time will be prolonged when the Tablet PC is turned on.
To shorten the charging time, it is recommended that you place the Tablet PC in Sleep or hibernation mode.
- a low temperature will prolong the charging time as well as hasten the discharge time.
- When using battery power in an extremely low temperature environment, you may experience shortened operating time and incorrect battery level reading. This phenomenon comes from the chemical characteristics of batteries. The appropriate operating temperature for the battery is

-10 °C ~ 50 °C (14 °F ~ 122 °F).

- Do not leave the battery pack in storage for more than six months without recharging it.

Touchscreen Guidelines

- Use the finger or the included stylus on the display. Using a sharp or metallic object other than your finger or stylus may cause scratches and damage the display, thereby causing errors.
- Use a soft cloth to remove dirt on the display. The touchscreen surface has a special protective coating that prevents dirt from sticking to it. Not using a soft cloth may cause damage to the special protective coating on the touchscreen surface.
- Turn off the Tablet PC power when cleaning the display. Cleaning the display with the power on may cause improper operation.
- Do not use excessive force on the display. Avoid placing objects on top of the display as this may cause the glass to break thereby damaging the display.
- In low and high temperatures (below 5 °C / 41 °F and above 60 °C / 140 °F), the touchscreen may have a slower response time or register the touch in the wrong location. It will go back to normal after returning to room temperature.
- When there is a noticeable discrepancy in the placement of the stylus on the screen and the indicated position of the onscreen pointer, use the calibration utility to recalibrate the touchscreen display.

System Recovery

Using Windows RE

Windows has a recovery environment (Windows RE) that provides recovery, repair, and troubleshooting tools. The tools are referred to as Advanced Startup Options. You can access these options by selecting **Start → Settings → Update & security → Recovery** (for Windows 10) or **Start → Settings → System → Recovery** (for Windows 11). (See Microsoft website for more information.)

NOTE: If you are in a situation where your computer won't boot into Windows, you can access the Advanced Startup Options by running the BIOS Setup Utility and selecting **Advanced → Windows RE**.

Using Recovery Partition

When necessary, you can restore your Windows system to the factory default state by using the "recovery partition" feature. (Refer to the *User Manual* for detailed information.)





More Information

For complete information of the product, refer to the *User Manual* (in PDF format) on your Windows desktop.

You can download the latest manual and drivers by accessing the Getac web link at <http://www.getac.com> → **Support**.

Erste Schritte

Auspacken des Lieferkartons

UX10-Tablet-PC	
Netzteil	Netz kabel
	
Akku	Stylus
	
	Befestigungsbandes
	
Dokument(e)	Treiber-Disk (Optional)

Installieren des Akkus

1. Richten Sie den Akku korrekt aus, bringen Sie seine Anschlussseite angewinkelt am Akkufach an (1) und drücken Sie dann die andere Seite nach unten (2). Der Freigaberiegel sollte automatisch einrasten.



2. Schieben Sie die Sicherheitsverriegelung in die verriegelte Position (🔒).

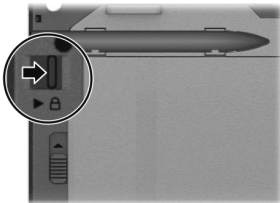

ACHTUNG: Achten Sie darauf, dass die Verriegelung fest geschlossen ist, so dass der untere rote Teil nicht zu erkennen ist.

Einlegen der Micro-SIM Karte (Option)

1. Suchen Sie nach dem Micro-SIM-Kartenschlitz. Schieben Sie die Schutzabdeckung in die entriegelte Position (🔓) und öffnen Sie die Abdeckung.

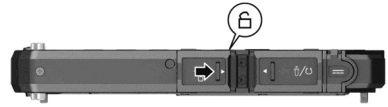

2. Entfernen Sie eine Schraube, um die kleine Metallplatte abzunehmen, die den Micro-SIM-Kartenschlitz abdeckt.



3. Beachten Sie die Ausrichtung der Micro-SIM-Karte und stecken Sie sie bis zum Anschlag in den Schlitz.

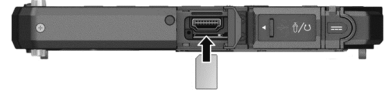

Netz kabel anschließen und Computer einschalten

Sie müssen den Computer bei erstmaliger Inbetriebnahme mit Netzstrom versorgen.

1. Schließen Sie das Netzteil wie nachstehend abgebildet an.

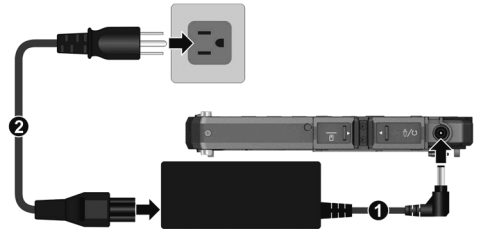

2. Drücken Sie auf den Netzschalter (⏻) um den Computer zu starten.
3. Wenn Sie Ihren Computer das erste Mal einschalten, werden Sie durch die Einrichtung geführt. Befolgen Sie zum Abschließen die Bildschirmanweisungen. Tippen Sie zur Kommunikation mit dem Computer mit Ihrem Finger auf den Touchscreen.

HINWEIS: Vermeiden Sie direkten Kontakt zwischen dem Computer und Ihrer Haut, wenn Sie den Computer in einer sehr warmen oder kalten Umgebung einsetzen.

Der Computer von außen

Standardmodell

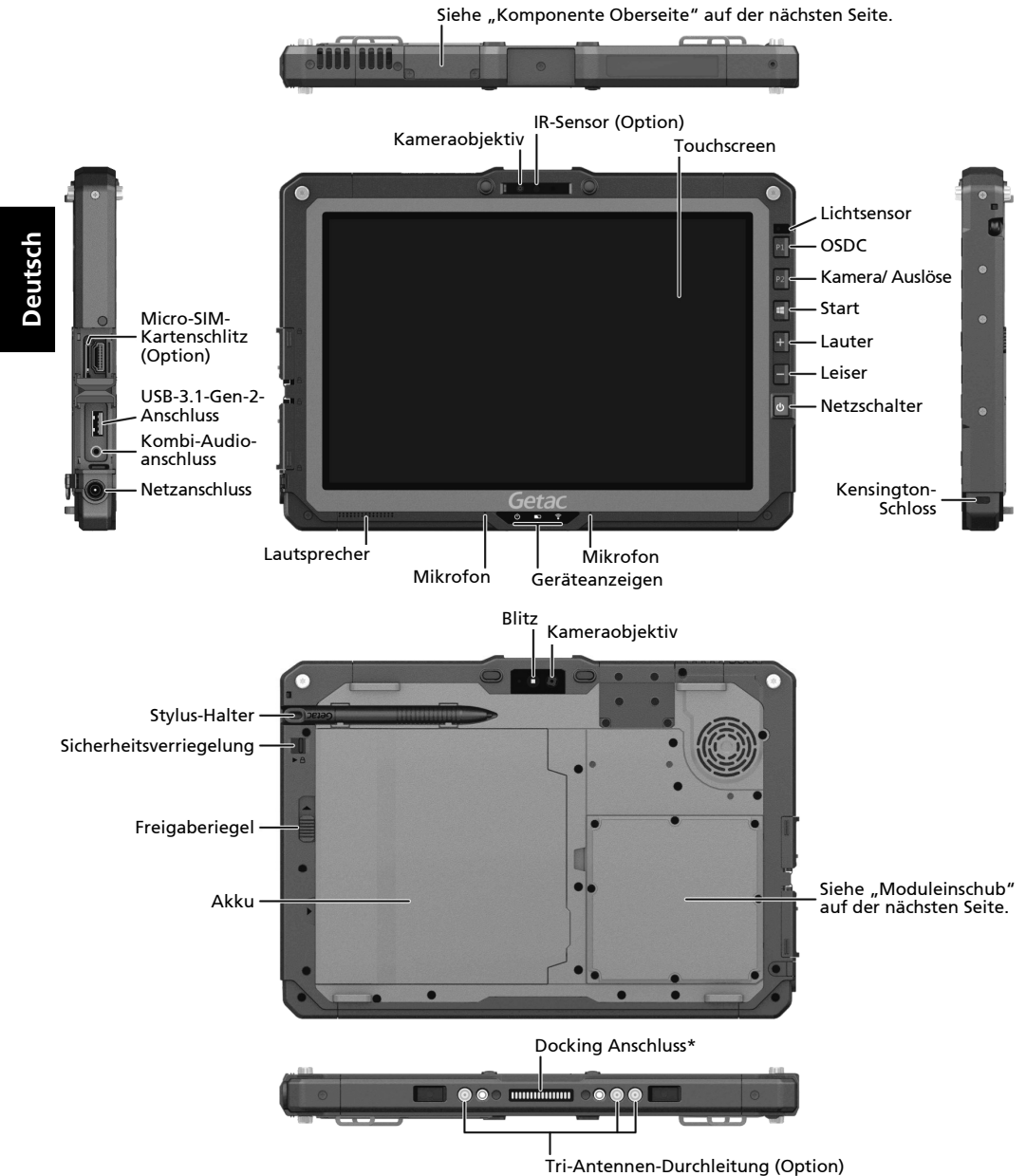

* Unter bestimmten Umständen müssen Sie möglicherweise die **Docking USB Port Setting (Docking-USB-Port-Einstellung)** in USB 2.0 ändern. Detaillierte Informationen finden Sie in der *Bedienungsanleitung*.

Optionale Komponenten

Die optionale(n) Komponente(n) variieren je nach Modell.

Komponente Oberseite

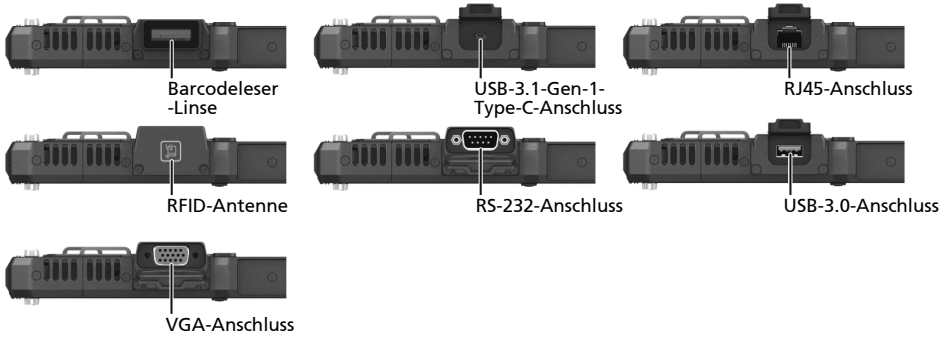

Erweiterungseinschub

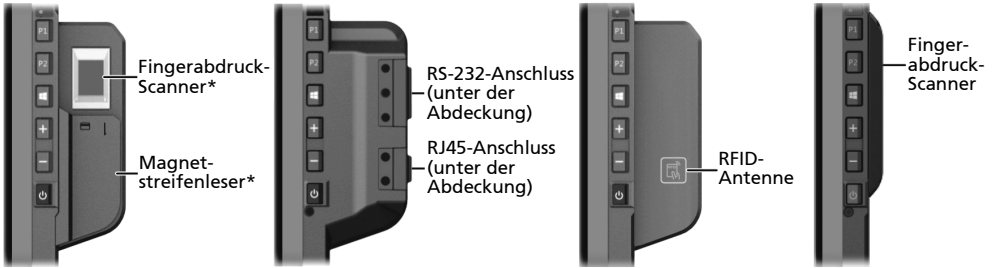

* Je nach Modell haben Sie beide oder eine der beiden Komponenten.

Moduleinschub



Umgang mit dem Computer

Richtlinien zum Aufstellungsort

- Arbeiten Sie mit dem Computer bei Temperaturen zwischen 0 °C (32 °F) und 55 °C (131 °F) – tatsächliche Betriebstemperatur je nach Produktspezifikationen.
- Stellen Sie den Computer nicht dort auf, wo er hoher Luftfeuchte, extremen Temperaturen, mechanischen Erschütterungen, direktem Sonnenlicht oder massivem Staub ausgesetzt ist. Wenn Sie den Computer längere Zeit in extremen Umgebungen einsetzen, können sich das Produkt verziehen und die Lebensdauer verkürzen.
- Der Einsatz in einer Umgebung mit Metallstaub ist nicht erlaubt.
- Platzieren Sie den Computer auf einem flachen, stabilen Untergrund. Stellen Sie den Computer nicht seitlich auf; lagern Sie ihn nicht in umgedrehter Position. Starke Erschütterungen durch Herunterfallen oder Stöße können den Computer beschädigen.
- Entlüftungsöffnungen im Computer dürfen nicht abgedeckt oder zugestellt werden. Stellen Sie den Computer z.B. nicht auf ein Bett, ein Sofa, einen Teppich oder auf ähnliche Flächen. Andernfalls könnte sich der Computer überhitzen und Schaden nehmen.
- Halten Sie den Computer von wärmeempfindlichen Gegenständen fern, da er während des Betriebs sehr heiß werden kann.
- Stellen Sie den Computer mindestens 13 cm (5 Zoll) entfernt von Elektrogeräten auf, die starke Magnetfelder erzeugen können, z.B. Fernsehapparat, Kühlschrank, Motor oder große Lautsprecher.
- Transportieren Sie den Computer nicht plötzlich von einem kalten zu einem warmen Ort. Bei einem Temperaturunterschied von über 10 °C (18 °F) bildet sich Kondenswasser im Innern des Computer, was die Speichermedien beschädigen könnte.

Allgemeine Richtlinien

- Stellen Sie keine schweren Gegenstände auf den geschlossenen Computer, da hierdurch der LCD-Bildschirm beschädigt werden könnte.

- Berühren Sie den Bildschirm nicht mit einem scharfkantigen Gegenstand, um ihn nicht zu beschädigen.
- Eingebrennte LCD-Bilder erscheinen, wenn ein festes Muster längere Zeit am Bildschirm angezeigt wird. Sie können das Problem vermeiden, indem Sie die Menge statischer Inhalte am Display reduzieren. Wir empfehlen, bei Nichtbenutzung einen Bildschirm-schoner einzusetzen oder das Display auszuscha-len.
- Um die Lebenszeit des Hintergrundlichts der Anzeige zu verlängern, nehmen Sie Einstellungen vor, die das Hintergrundlicht auf Grund von Energieverwaltung automatisch abschaltet.

Richtlinien zum Reinigen

- Reinigen Sie den Computer nie, wenn er eingeschaltet ist.
- Wischen Sie den Computer von außen mit einem weichen Tuch ab, das mit Wasser oder einem alkalifreien Reinigungsmittel befeuchtet ist.
- Wischen Sie den Bildschirm mit einem weichen, fusselfreien Tuch ab.
- Falls Wasser oder andere Flüssigkeiten über dem Computer verschüttet werden, wischen Sie ihn nach Möglichkeit trocken und sauber. Obwohl Ihr Computer wasserdicht ist, sollten Sie ihn nach Möglichkeit trocknen.
- Wenn der Computer in Umgebungen mit einer Temperatur von 0 °C (32 °F) oder weniger feucht wird, können durch Gefrierung Schäden entstehen. Achten Sie darauf, den Computer zu trocknen, falls er feucht ist.

Richtlinien für den Akku

- Um den Akku aufzuladen, schließen Sie das Netzteil an den Computer und eine Netzsteckdose an. Die Akkuladeanzeige () am Computer leuchtet gelb, um den Ladevorgang anzuzeigen. Wenn der Akku voll aufgeladen ist, die Akkuladeanzeige leuchtet grün.
- Laden Sie den Akku auf, wenn er fast leer ist. Achten Sie beim Aufladen darauf, dass der Akku ganz aufgeladen wird. Auf diese Weise vermeiden Sie eine Beschädigung des Akkus.

- Der Akku ist ein Verbrauchsartikel und folgende Umstände verkürzen seine Lebenszeit:
 - bei häufigem Aufladen des Akkus.
 - Verwenden, Laden oder Lagern des Akkus bei hohen Temperaturen.
- Um eine Verschlechterung des Akkus zu vermeiden und dadurch seine Nutzungszeit zu verlängern, halten Sie die Anzahl der Aufladungen auf ein Minimum, damit sich seine interne Temperatur nicht zu oft erhöht.
- Laden Sie den Akku bei Temperaturen zwischen 10 °C ~ 30 °C (50 °F ~ 86 °F). Eine höhere Umgebungstemperatur führt zu einem Anstieg der Akkutemperatur. Vermeiden Sie das Aufladen des Akkus in einem geschlossenen Fahrzeug und bei heißem Wetter. Zudem startet der Ladevorgang nicht, wenn der Akku nicht innerhalb des zugelassenen Temperaturbereichs ist.
- Es wird empfohlen, den Akku nicht mehr als einmal pro Tag aufzuladen.
- Es wird empfohlen, den Akku bei ausgeschaltetem Computer zu laden.
- Um die Betriebsleistung des Akkus beizubehalten, lagern Sie ihn außerhalb des Computers an einem kühlen Ort und bei einer Restladung von 30% ~ 40%.
- Wichtige Richtlinien für den Umgang mit dem Akku.
Beim Installieren oder Entnehmen des Akkus müssen Sie Folgendes beachten:
 - Vermeiden Sie die Installation oder Entnahme des Akkus, wenn sich der Computer im Schlafmodus befindet. Plötzliches Herausnehmen des Akkus kann einen Datenverlust verursachen oder der Computer könnte instabil werden.
 - Vermeiden Sie den Kontakt mit den Anschlüssen, denn der Akku könnte beschädigt werden, was Betriebsstörungen des Akkus oder des Computers verursachen könnte.
 Die Eingangsspannung und die Umgebungstemperatur des Computers haben einen direkten Einfluss auf die Lade- und Entladezeit des Akkus:
 - Die Ladezeit verlängert sich bei eingeschaltetem Computer.
Zur Verkürzung der Ladezeit ist es empfehlenswert, den Computer in den Schlaf- oder Ruhemodus zu versetzen.
 - Eine niedrige Temperatur verlängert auch die Ladezeit und beschleunigt das Entladen.
- Wenn Sie das Gerät an extrem kalten Orten im Akkubetrieb nutzen, verkürzt sich möglicherweise die Laufzeit und die Akkukapazität wird falsch angezeigt. Dieses Phänomen wird durch die chemischen Eigenschaften von Akkus verursacht. Die geeignete Betriebstemperatur des Akkus beträgt -10 °C ~ 50 °C (14 °F ~ 122 °F).
- Lagern Sie den Akku nicht länger als 6 Monate, ohne ihn aufzuladen.

Touchscreen-Richtlinien

- Verwenden Sie den Finger oder dem Stylus auf dem Display. Wird anstelle Ihres Fingers oder Stylus ein scharfkantiger oder metallener Gegenstand verwendet, kann dieser das Display kratzen und beschädigen, wodurch Fehler entstehen.
- Wischen Sie Schmutz auf dem Display mit einem weichen Tuch weg. Die Touchscreen-Oberfläche besitzt eine spezielle Beschichtung, die verhindert, dass Schmutz auf ihr haften bleibt. Wenn Sie kein weiches Tuch verwenden, könnte die spezielle Beschichtung der Touchscreen-Oberfläche beschädigt werden.
- Schalten Sie den Computer aus, wenn Sie das Display reinigen. Reinigen Sie das Display bei eingeschaltetem Computer, könnten Betriebsstörungen entstehen.
- Bringen Sie nicht übermäßig viel Kraft auf dem Display auf. Vermeiden Sie es, den Computer zu verschieben und ihn dabei am Display zu halten oder das Display zu verdrehen. Vermeiden Sie es, Gegenstände auf das Display zu stellen, denn dabei könnte das Glas zerbrechen und das Display beschädigt werden.
- Bei niedrigen und hohen Temperaturen (unter 5 °C / 41 °F und über 60 °C / 140 °F) reagiert der Touchscreen möglicherweise langsamer oder die Berührung wird an der falschen Position registriert. Sobald wieder normale Raumtemperaturen erreicht werden, verschwindet dieses Problem.
- Wenn zwischen der Druckposition des Eingabestifts auf dem Display und der angezeigten Position des Displaycursors eine nennenswerte Abweichung besteht,

verwenden Sie zur erneuten Kalibrierung des Touchscreen-Bildschirms das Kalibrierungsprogramm.

System-Wiederherstellung

Windows RE verwenden

Windows hat eine Wiederherstellungs-umgebung (Windows RE), die Wiederherstellungs-, Reparatur- und Problemlösungstools bietet. Die Tools werden als „Erweiterte Startoptionen“ bezeichnet. Sie können auf diese Optionen zugreifen, indem Sie **Start** → **Einstellungen** → **Update und Sicherheit** → **Wiederherstellung** (für Windows 10) oder **Start** → **Einstellungen** → **System** → **Wiederherstellung** (für Windows 11) wählen. (Weitere Informationen finden Sie auf der Microsoft-Website.)

HINWEIS: Wenn Ihr Computer nicht unter Windows hochfährt, können Sie durch Ausführung des BIOS-Setup-Programms und Auswahl von **Advanced** → **Windows RE** auf Erweiterte Startoptionen zugreifen.

Wiederherstellungspartition verwenden

Bei Bedarf können Sie Ihr Windows-System mit der Funktion „recovery partition (Wiederherstellungspartition)“ auf den Werkszustand zurücksetzen. (Weitere Informationen finden Sie im Benutzerhandbuch.)

Weitere Informationen

Für vollständige Informationen über das Produkt, lesen Sie das Benutzerhandbuch (im PDF Format) auf Ihrem Windows Desktop.

Sie können das aktuelle Handbuch und Treiber durch Aufruf des Getac Weblinks unter <http://www.getac.com> → **Support**.

Comenzar Desembalaje

Tableta UX10	
Cable de alimentación CA	Adaptador CA
	
Batería	Lápiz
	
	Correa flexible
	
	Disco de los controladores (opción)
Documentos	

Instalar la batería

1. Con la batería correctamente orientada, acople el lado del conector en el compartimento de la batería formando un pequeño ángulo (1) y, a continuación, presione el otro lateral (2). El pestillo de liberación de la batería debería activarse automáticamente.



2. Desplace el cierre de seguridad hacia la posición de bloqueo (🔒).

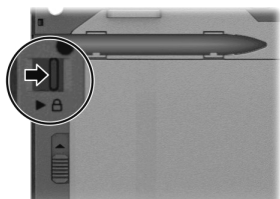

PRECAUCIÓN: Asegúrese de que el cierre de seguridad esté correctamente colocado y que no se vea la parte roja que hay debajo del mismo.

Instalar la tarjeta Micro-SIM (opción)

1. Localice la ranura para tarjetas Micro-SIM. Deslice la tapa de protección hasta la posición de desbloqueo (🔓) y abra dicha tapa.

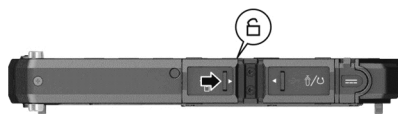

2. Quite un tornillo para retirar la placa metálica pequeña que cubre la ranura para tarjetas Micro-SIM.

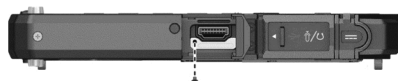

3. Teniendo en cuenta la orientación, inserte completamente la tarjeta Micro-SIM en la ranura hasta el final.

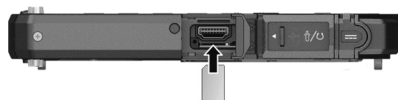

Conectar a la alimentación de CA y encender el equipo

Debe utilizar la alimentación de CA cuando inicie el equipo por primera vez.

1. Conecte el adaptador de CA como se muestra a continuación.

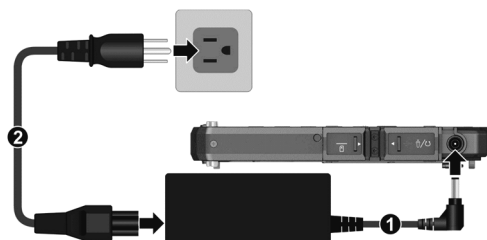

2. Presione el botón de encendido (⏻) para iniciar el equipo.
3. Cuando encienda el equipo por primera vez, se le guiará a través de un proceso de configuración. Siga las instrucciones de la pantalla para completar la operación. Toque la pantalla táctil con el dedo para comunicarse con el equipo.

NOTA: No exponga la piel al equipo cuando lo maneje en un ambiente muy cálido o frío.

Echando un vistazo al equipo

Modelo estándar

Consulte "Componente del lado superior" en la siguiente página.

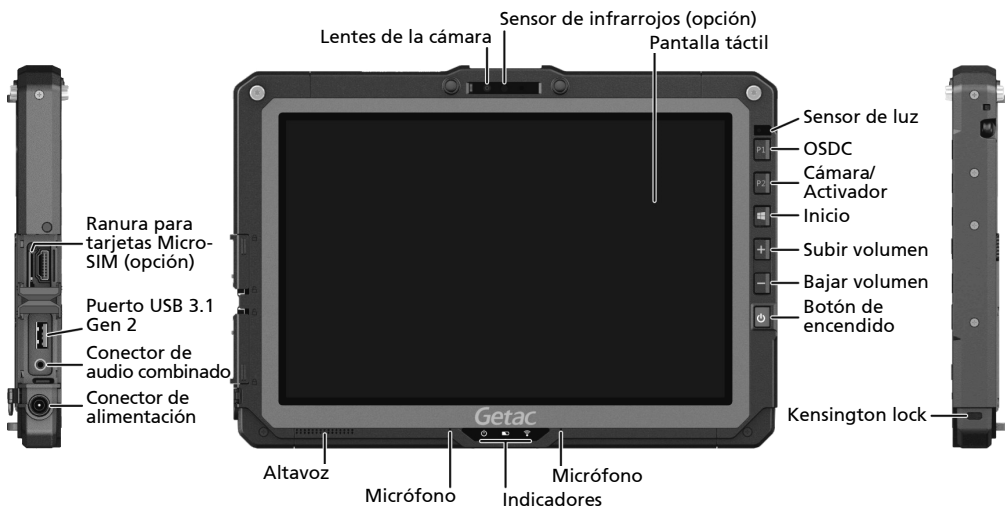

Español

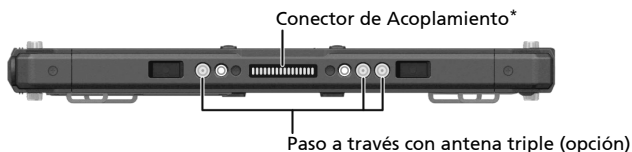
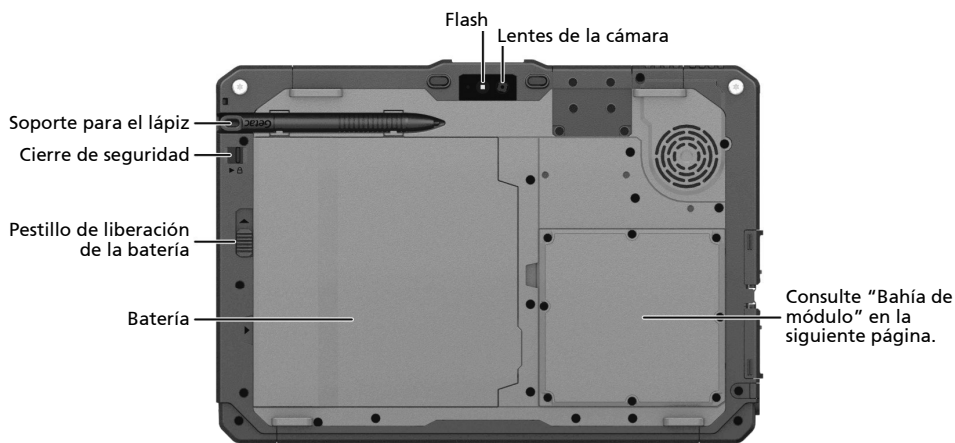

* Bajo determinadas circunstancias, puede que necesite cambiar la configuración **Docking USB Port Setting (Configuración del puerto USB de acoplamiento)** a USB 2.0 Para obtener información más detallada, consulte el *Manual de Usuario*.

Componentes opcionales

Los componente(s) opcional(es) que tenga dependen de su modelo.

Componente del lado superior

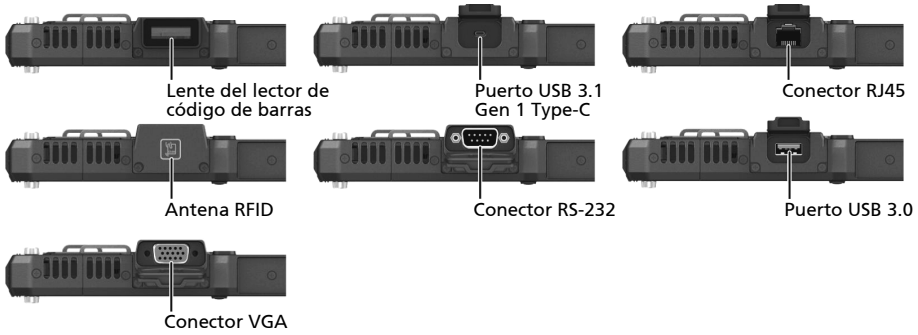

Bahía de expansión

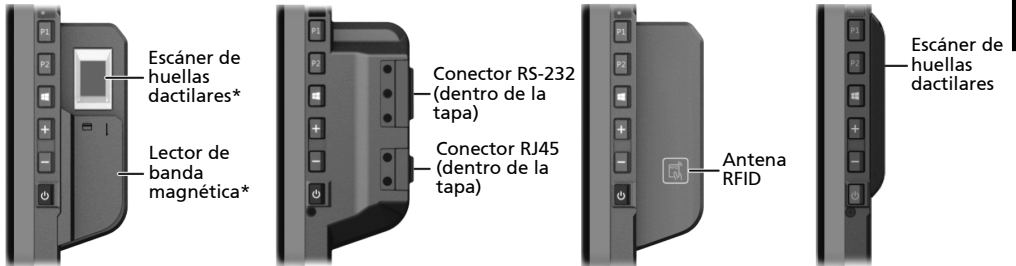

* Dependiendo de su modelo, tendrá ambos componentes o solamente uno de ellos.

Bahía de módulo



Cuidar el equipo

Diretrizes de ubicación

- Para un óptimo rendimiento, use el ordenador en un lugar en el que la temperatura sea la recomendada, entre 0 °C (32 °F) y 55 °C (131 °F) – la temperatura de funcionamiento real depende de las especificaciones del producto.
- Evite situar el equipo en un lugar que esté sujeto a alta humedad, temperaturas extremas, vibraciones mecánicas, luz solar directa o mucho polvo. El uso del equipo en ambientes extremos durante largos períodos puede resultar en un deterioro del producto y una reducción de su vida útil.
- No se permite utilizar el producto en un entorno con polvo metálico.
- Sitúe el equipo sobre una superficie lisa y segura. No coloque el equipo sobre un lado ni lo almacene boca-abajo. Un impacto fuerte resultado de una caída o golpe puede dañar el equipo.
- No cubra ni bloquee ninguno de los orificios de ventilación del equipo. Por ejemplo, no coloque el equipo sobre una cama, sofá, alfombra o superficie similar. Si no lo hace así, puede producirse un sobrecalentamiento que resulte en daños al equipo.
- Ya que el equipo puede calentarse mucho durante su funcionamiento, manténgalo alejado de cualquier objeto sensible al calor.
- Mantenga el equipo a una distancia de al menos 13 cm (5 pulgadas) de cualquier aparato eléctrico que pueda generar un campo magnético fuerte, como un TV, frigorífico, motor o un altavoz de audio de gran tamaño.
- Evite mover el equipo de forma brusca desde un lugar frío a uno cálido. Una diferencia de temperatura de más de 10 °C (18 °F) puede causar condensación en el interior de la unidad, la cual puede dañar el medio de almacenamiento.

Indicaciones generales

- No ponga objetos pesados sobre el equipo, ya que esto podría dañar la pantalla.
- Para evitar dañar la pantalla, no la toque con un objeto afilado.
- El efecto de imagen remanente en la pantalla LCD se produce cuando se muestra un patrón fijo en la pantalla durante un prolongado período de tiempo. Puede evitar el problema limitando la cantidad de contenido estático en la pantalla. Es recomendable utilizar un protector de pantalla para desactivar la pantalla cuando no esté en uso.
- Para maximizar la vida útil de la retroiluminación de la pantalla, deje que la retroiluminación se apague automáticamente como resultado de la administración de energía.

Diretrizes de limpieza

- Nunca limpie el equipo mientras está encendido.
- Use un paño suave humedecido con agua o un detergente no alcalino para limpiar el exterior del equipo.
- Limpie el producto con cuidado usando un paño suave y sin pelusas.
- Si se derrama agua o líquido en el equipo, pásele un paño para secarlo y limpiarlo cuando sea posible. Aunque el equipo es impermeable, no deje que permanezca mojado si puede secarlo.
- Si el equipo se moja a una temperatura de 0 °C (32 °F) o inferior, puede producirse daños por congelamiento. Asegúrese de mantener el equipo seco.

Diretrizes de la batería

- Para cargar la batería, conecte el adaptador CA al equipo y a una toma eléctrica. El Indicador de Carga de la Batería () del equipo se ilumina en ámbar para indicar que la carga está en progreso. Cuando la batería esté completamente cargada, el indicador de carga de la batería se ilumina en verde.

- Recargue la batería cuando esté casi descargada. Al recargar, asegúrese de que la batería quede completamente cargada. Hacerlo podría evitar daños a la batería.
- La batería es un producto consumible. Las siguientes condiciones acortarán su vida útil:
 - cargar frecuentemente la batería.
 - al usar, cargar o almacenar la batería en condiciones de altas temperaturas.
- Para evitar acelerar el deterioro de la batería, y así prolongar su vida útil, reduzca el número de veces que la carga para no aumentar frecuentemente su temperatura interna.
- Cague la batería dentro de un rango de temperaturas de 0 °C ~ 30 °C (50 °F ~ 86 °F). Una temperatura ambiental más alta hará que la temperatura de la batería se eleve. Evite cargar la batería dentro de un vehículo cerrado y en condiciones de mucho calor. Además, la carga no comenzará si la batería no se encuentra dentro del rango de temperaturas permitido.
- Se recomienda que no cargue la batería más de una vez al día.
- Se recomienda que cargue la batería cuando el equipo esté apagado.
- Para mantener eficacia de funcionamiento de la batería, guárdela en un lugar oscuro y fresco después de sacarla del equipo y con un 30% ~ 40% de carga restante.
- Directrices importantes al usar la batería. Al instalar o extraer la batería, tenga en cuenta lo siguiente:
 - evite instalar o extraer la batería mientras el equipo esté en modo Suspensión. La extracción brusca de la batería podría causar pérdida de datos o hacer que el equipo se vuelva inestable.
 - evite tocar los terminales de la batería, ya que podrían producirse daños, causando así un funcionamiento inadecuado de ésta o del equipo.

– una baja temperatura hará aumentar el tiempo de carga, y también hará más rápido el tiempo de descarga.

Directrices de la pantalla táctil

- Use el dedo o el lápiz en la pantalla. El uso de un objeto metálico o afilado en lugar de su dedo o lápiz de la pantalla táctil podría causar rozaduras y daños a la pantalla, provocando así errores.
- Use un paño suave para eliminar el polvo de la pantalla. La superficie de la pantalla táctil tiene un recubrimiento protector especial que evita que el polvo se adhiera a ésta. Si no se usa un paño suave se podría dañar el recubrimiento protector especial de la superficie de la pantalla.
- Apague el equipo al limpiar la pantalla. Limpiar la pantalla mientras está encendida podría provocar un funcionamiento inadecuado.
- No aplique demasiada fuerza al usar la pantalla. Evite poner objetos sobre la pantalla, ya que esto podría hacer que se rompa el cristal, dañando por tanto la pantalla.
- En entornos con temperaturas bajas y altas (por debajo de 5 °C / 41 °F y por encima de 60 °C / 140 °F), la pantalla táctil puede tener un tiempo de respuesta más lento o registrar el toque en la posición errónea. Regresará a la normalidad después de que se recupere la temperatura ambiente.
- Si hay una discrepancia clara en la ubicación del lápiz que se muestra en la pantalla y la posición indicada del puntero en pantalla, utilice la herramienta de calibración para volver a calibrar la pantalla táctil.

El voltaje de entrada y la temperatura ambiental del equipo afectarán directamente al tiempo de carga y descarga de la batería.

- el tiempo de carga aumentará cuando el equipo esté encendido. Para reducir el tiempo de carga, se recomienda que ponga el equipo en modo Suspensión o Hibernación.

Recuperación del sistema

Utilizar Windows RE

Windows cuenta con un entorno de recuperación (Windows RE) que proporciona herramientas de recuperación, reparación y solución de problemas. Estas herramientas se denominan "Opciones de inicio avanzadas". Puede acceder a estas opciones seleccionando **Inicio** → **Configuración** → **Actualización y seguridad** → **Recuperación** (para Windows 10) o **Inicio** → **Configuración** → **Sistema** → **Recuperación** (para Windows 11). (Consulte el sitio web de Microsoft para obtener más información).

NOTA: Si se encuentra una situación donde el equipo no arranca en Windows, puede acceder a Opciones de inicio avanzadas ejecutando la Utilidad de configuración del BIOS y seleccionado **Advanced** → **Windows RE**.

Utilizar Partición de recuperación

Cuando sea necesario, podrá restaurar su sistema Windows al estado predeterminado de fábrica utilizando la función "Recovery partition (Partición de recuperación)". (Consulte el manual del usuario para obtener más información).





Más información

Para obtener información completa del producto, consulte el manual del usuario (en formato PDF) del escritorio de Windows.

Puede descargar el manual y los controladores más recientes accediendo al vínculo Web de Getac en <http://www.getac.com> → **Support**.

Mise en route

Déballage

Ordinateur tablette UX10	
Adaptateur CA	Cordon d'alimentation
	
Bloc batterie	Stylet
	Attache
	
Document(s)	Disque des pilotes (optionnel)

Installation de le bloc batterie

1. Avec le bloc batterie correctement orienté, fixez son côté connecteur au logement batterie en formant un angle (❶) puis appuyez vers le bas sur l'autre côté (❷). Le loquet de dégagement de la batterie doit s'enclencher automatiquement.



Loquet de dégagement

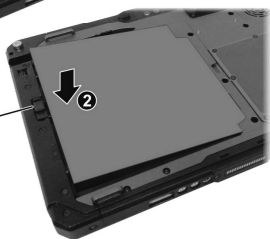

2. Faites coulisser le verrou de sécurité en position verrouillée (🔒).

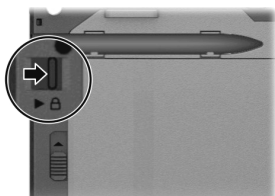

ATTENTION : Assurez-vous que le verrou est correctement verrouillé : la partie rouge ne doit pas être visible.

Installation de la carte micro-SIM (optionnel)

1. Repérez l'emplacement de la carte micro-SIM. Faites coulisser le couvercle de protection en position déverrouillée (🔓) et ouvrez le couvercle.

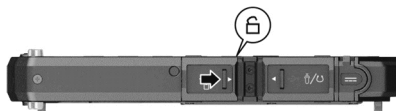

2. Retirez une vis pour détacher la petite plaque métallique qui recouvre l'emplacement de la carte micro-SIM.

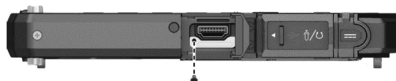

3. En notant le sens, insérez complètement la carte micro-SIM dans l'emplacement jusqu'à ce qu'elle atteigne l'extrémité.

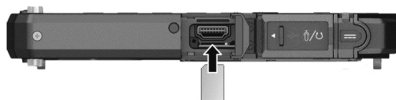

Branchement de l'alimentation CA et mise en marche de l'ordinateur

Vous devez utiliser l'alimentation CA lors du démarrage de l'ordinateur pour la première fois.

1. Branchez l'adaptateur CA secteur comme indiqué ci-dessous.

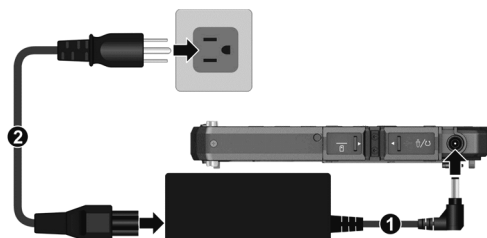

2. Appuyez sur le bouton d'alimentation (⏻).
3. Quand vous allumez votre ordinateur pour la première fois, vous êtes guidé dans un processus de configuration.

Tapez sur l'écran tactile avec votre doigt pour communiquer avec l'ordinateur.

REMARQUE : Ne pas exposer votre peau à l'ordinateur quand il fonctionne dans un environnement très chaud ou très froid.

Coup d'œil sur l'ordinateur

Modèle standard

Français

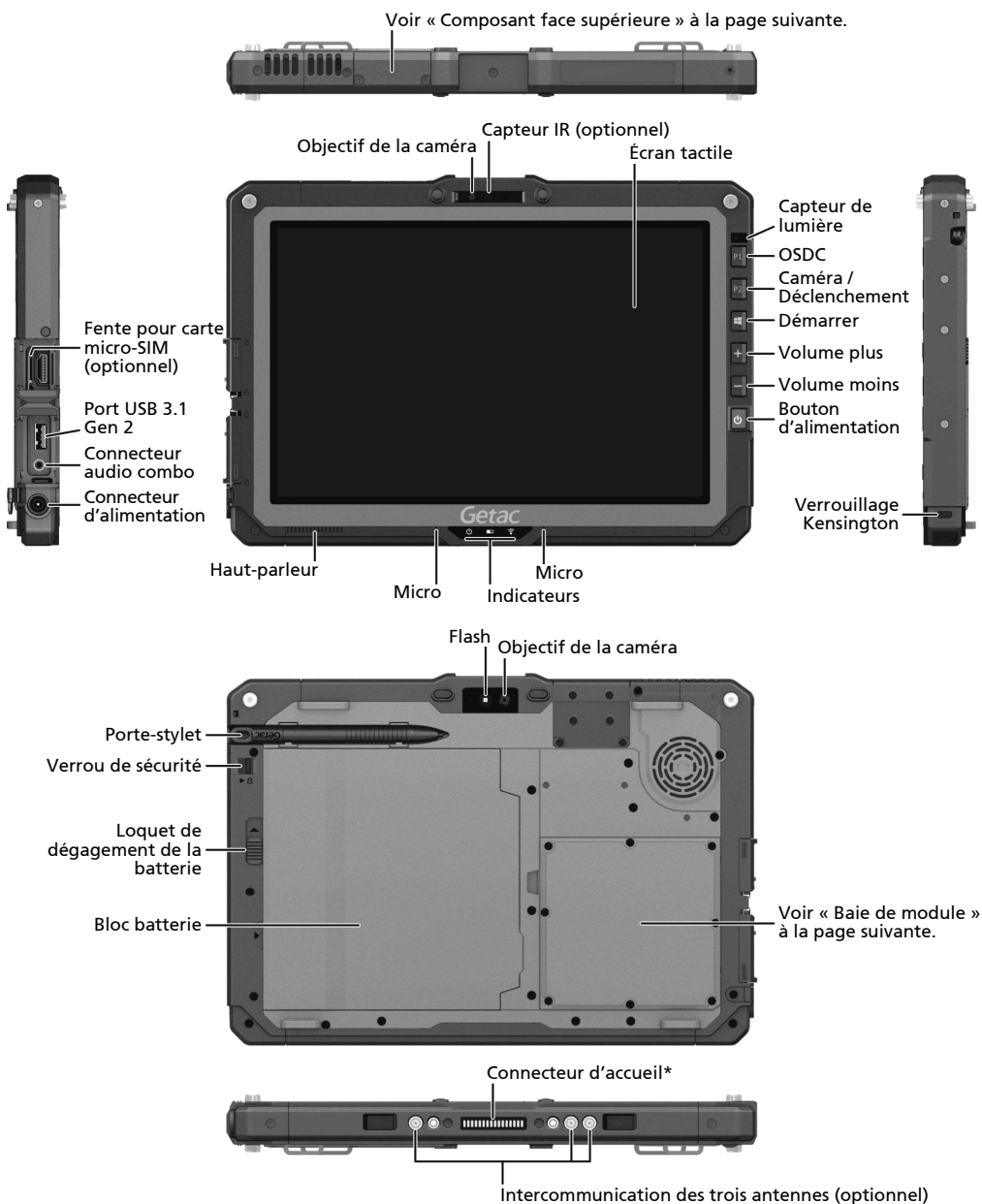

* Dans certains, il peut être nécessaire de modifier le **Docking USB Port Setting** (réglage du port USB d'accueil) sur USB 2.0. Pour plus d'informations, veuillez consulter le *manuel d'utilisation*.

Composants en option

Les composants en option dont vous disposez dépendent de votre modèle.

Composant face supérieure

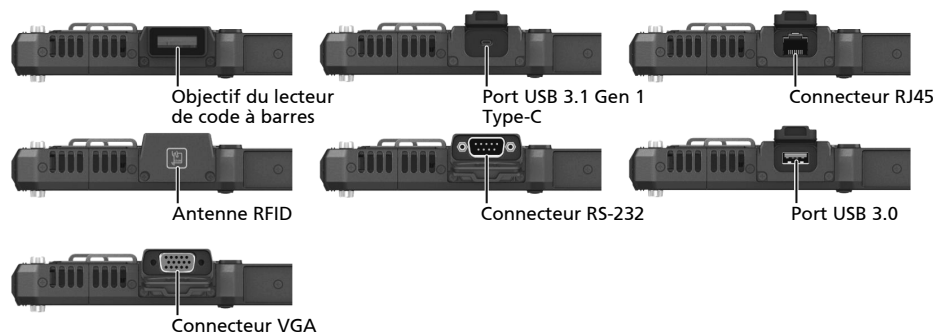

Baie d'extension

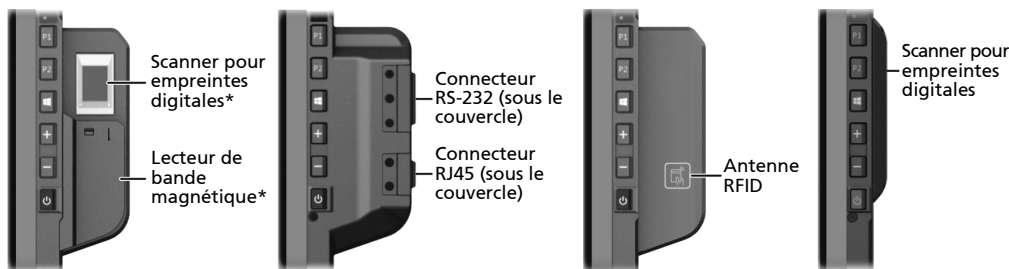

* En fonction de votre modèle, vous disposez des deux composants ou d'un seul d'entre eux.

Baie de module



Prendre soin de l'ordinateur

Consignes concernant l'emplacement

- Pour des performances optimales, utilisez l'ordinateur là où la température recommandée est entre 0 °C (32 °F) et 55 °C (131 °F) – la température de fonctionnement réelle dépend des caractéristiques du produit.
- Évitez de placer l'ordinateur dans un endroit sujet à une humidité élevée, à des températures extrêmes, à des vibrations mécaniques, à la lumière directe du soleil ou à la poussière intense. L'utilisation de l'ordinateur dans des environnements extrêmes pendant de longues périodes peut entraîner la détérioration du produit et raccourcir sa durée de vie.
- L'utilisation dans un environnement avec de la poussière métallique est interdit.
- Placez l'ordinateur sur une surface plane et stable. Ne posez pas l'ordinateur sur sa tranche et ne le rangez pas renversé. Un impact fort lors d'une chute ou d'un coup peut endommager l'ordinateur.
- Ne couvrez pas et ne bloquez pas les ouvertures de ventilation sur l'ordinateur. Par exemple, ne placez pas l'ordinateur sur un lit, un sofa, une couverture ou toute autre surface semblable. Autrement, une surchauffe peut se produire provoquant des dégâts.
- Comme l'ordinateur peut devenir très chaud pendant le fonctionnement, gardez-le loin des objets qui sont vulnérables à la chaleur.
- Conservez l'ordinateur à au moins 13 cm (5 pouces) des appareils électriques qui peuvent produire un champ magnétique fort tel qu'un téléviseur, un réfrigérateur, un moteur ou un grand haut-parleur audio.
- Évitez de déplacer l'ordinateur abruptement d'un endroit froid à un endroit chaud. Une différence de température de plus de 10 °C (18 °F) peut causer de la condensation à l'intérieur de l'unité, qui à son tour peut endommager les supports de stockage.

Consignes générales

- Ne placez pas d'objets lourds sur l'ordinateur car ceci peut endommager l'affichage.
- Pour éviter d'endommager l'écran, ne le touchez pas avec un objet pointu.
- La rémanence d'image sur l'écran LCD se produit si un motif reste affiché à l'écran pendant une durée prolongée. Vous pouvez éviter ce problème en limitant l'affichage de contenus statiques sur le moniteur. Il est conseillé d'utiliser un économiseur d'écran ou d'éteindre le moniteur lorsque vous ne l'utilisez pas.
- Pour maximiser la vie du rétroéclairage de l'affichage, réglez le rétroéclairage pour qu'il s'éteigne automatiquement via la gestion de l'alimentation.

Consignes de nettoyage

- Ne nettoyez jamais l'ordinateur en marche.
- Utilisez un linge doux humidifié avec de l'eau ou un détergent non alcalin pour essuyer l'extérieur de l'ordinateur.
- Essuyez doucement l'affichage avec un chiffon doux et non pelucheux.
- Si de l'eau ou du liquide a été renversé sur l'ordinateur, essayez jusqu'au séchage. Bien que votre ordinateur soit étanche contre l'eau, ne laissez pas l'ordinateur mouillé et séchez-le.
- Si l'ordinateur est mouillé là où la température est de 0 °C (32 °F) ou moins, des dégâts dus au gel peuvent survenir. Assurez-vous de sécher l'ordinateur s'il est humide.

Consignes relatives au bloc batterie

- Pour charger le bloc batterie, reliez l'adaptateur CA à l'ordinateur et à une prise secteur. L'indicateur de charge batterie () sur l'ordinateur s'illumine en ambre pour indiquer que la charge est en cours. Quand la batterie est entièrement chargée, l'indicateur de charge de batterie s'illumine en vert.
- Rechargez le bloc batterie quand il est presque déchargé. Lors de la recharge, assurez-vous que le bloc batterie est entièrement chargé. Ce faisant, vous

pouvez éviter de faire du tort au bloc batterie.

- Le bloc batterie est un produit consommable et les conditions suivantes raccourcissent sa vie :
 - une charge fréquente du bloc batterie
 - lors de l'utilisation, de la charge ou du stockage à des températures trop élevées
- Pour éviter d'accélérer la détérioration du bloc batterie, prolongeant de ce fait sa vie utile, réduisez au minimum le nombre de fois où vous le chargez pour ne pas augmenter fréquemment sa température interne.
- Chargez le bloc batterie dans une page de températures de 10°C ~ 30°C (50°F ~ 86°F). Une température environnante plus élevée provoque une augmentation de la température du bloc batterie. Évitez de charger le bloc batterie à l'intérieur d'un véhicule fermé et par temps chaud. En outre, la charge ne commence pas si le bloc batterie n'est pas dans la plage de température ambiante permise.
- Il est conseillé de ne pas charger le bloc batterie plus d'une fois par jour.
- Il est conseillé de charger le bloc batterie avec l'ordinateur éteint.
- Pour maintenir l'efficacité de fonctionnement du bloc batterie, stockez-le dans un endroit sombre et frais hors de l'ordinateur et avec une charge résiduelle de 30% ~ 40%.
- Consignes importantes lors de l'utilisation du bloc batterie.

Quand vous installez ou enlevez le bloc batterie, prenez note de ce qui suit :

- évitez d'installer ou d'enlever le bloc batterie quand l'ordinateur est en mode Veille. Le fait d'enlever brusquement le bloc batterie peut causer la perte de données ou une instabilité de l'ordinateur.
- évitez de toucher les bornes du bloc batterie sinon des dégâts pourraient se produire, entraînant de ce fait un fonctionnement incorrect, ainsi que pour l'ordinateur.

La tension d'entrée de l'ordinateur et la température environnante affectent directement le temps de charge et de décharge du bloc batterie :

- le temps de charge est prolongé quand l'ordinateur est mis en marche.

Pour raccourcir le temps de charge, il est recommandé de placer l'ordinateur en mode de veille ou de veille prolongée.

- une basse température prolonge le temps de charge et raccourcit aussi le temps de décharge.
- Lorsque vous utilisez la batterie dans un environnement de très basse température, vous pouvez rencontrer une autonomie raccourcie et une mauvaise indication de niveau batterie. Ce phénomène provient des caractéristiques chimiques des batteries. La température de fonctionnement approprié pour la batterie est de -10 °C ~ 50 °C (14 °F ~ 122 °F).
- Ne jamais laissez le bloc batterie dans l'entreposage plus de 6 mois sans le recharger.

Consignes relatives à l'écran tactile

- Utilisez le doigt ou le stylet sur l'affichage. L'utilisation d'un objet pointu ou métallique autre que votre doigt ou le stylet pour écran tactile peut causer des éraflures et endommager l'affichage, causant de ce fait des erreurs.
- Utilisez un linge doux pour enlever la saleté sur l'affichage. La surface de l'écran tactile a un revêtement de protection spécial qui empêche la saleté de s'y coller. En n'utilisant pas un linge doux, vous pouvez endommager le revêtement de protection spécial à la surface de l'écran tactile.
- Coupez le courant de l'ordinateur pour nettoyer l'affichage. Le nettoyage de l'affichage avec l'alimentation en marche peut causer un mauvais fonctionnement.
- Ne pas employer de force excessive sur l'affichage. Évitez de placer des objets au-dessus de l'affichage car ceci peut casser le verre et endommager de ce fait l'affichage.
- En cas de températures basses et élevées (inférieures à 5 °C / 41 °F et supérieures à 60 °C / 140 °F), l'écran tactile peut avoir un temps de réponse plus lent ou enregistrer l'appui au mauvais endroit. Le fonctionnement retourne à la normale après retour à la température ambiante.

- Lorsqu'il existe une incompatibilité entre le positionnement du stylet sur l'écran et le positionnement indiqué du pointeur à l'écran, utilisez l'utilitaire de calibrage pour recalibrer l'écran tactile.

Récupération système

Avec Windows RE

Windows dispose d'un environnement de récupération (Windows RE) qui propose des outils de récupération, de réparation et de dépannage. Les outils sont appelés « Options de démarrage avancées ». Vous pouvez accéder à ces options en sélectionnant **Démarrer → Paramètres → Mise à jour et sécurité → Récupération** (pour Windows 10) ou **Démarrer → Paramètres → Système → Récupération** (pour Windows 11). (Consultez le site Web Microsoft pour de plus amples informations.)

REMARQUE : Si vous êtes dans la situation où votre ordinateur ne démarre pas sous Windows, vous pouvez accéder aux Options de démarrage avancées en exécutant l'utilitaire de configuration du BIOS et en sélectionnant **Advanced → Windows RE**.

Utilisation de la Partition de récupération

Si nécessaire, vous pouvez restaurer votre système Windows à l'état d'usine par défaut à l'aide de la fonction « recovery partition (Partition de récupération) ». (Consultez le manuel de l'utilisateur pour de plus amples informations.)

Plus d'informations

Pour des informations complètes sur ce produit, veuillez consulter le manuel de l'utilisateur (en format PDF) sur votre bureau Windows.

Vous pouvez télécharger les dernières éditions du manuel de l'utilisateur et des pilotes à partir du site Web de Getac au lien suivant: <http://www.getac.com> → **Support**

Per iniziare

Disimballaggio

Tablet PC UX10	
Adattatore CA	Cavo di alimentazione
Batteria	Stilo
	Laccio
Documenti	Disco Driver (opzionale)

Installazione delle batteria

1. Con la batteria orientata correttamente, collegare il lato del connettore al vano batterie tenendola inclinata (1), quindi premere l'altro lato (2). Il gancio di rilascio della batteria si blocca automaticamente.



2. Far scorrere il blocco di sicurezza in posizione di blocco (🔒).

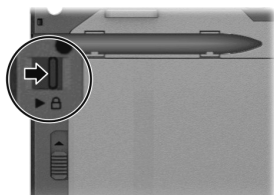

AVVERTENZA: Assicurarsi che il blocco di sicurezza sia bloccato correttamente, e che non si veda la parte inferiore di colore rosso.

Installazione della scheda micro-SIM (opzionale)

1. Individuare lo slot per schede micro-SIM. Far scorrere il coperchio protettivo in posizione di sblocco (🔒) e aprire il coperchio.

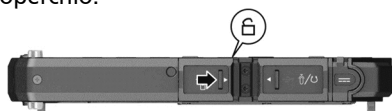

2. Rimuovere una vite per staccare la piccola piastra metallica che copre lo slot della scheda micro-SIM.

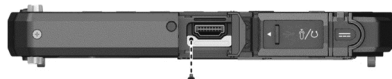

3. Osservando l'orientamento, inserire completamente la scheda micro-SIM nello slot finché non raggiunge la fine.

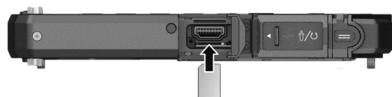

Collegamento dell'alimentazione CA e accensione del computer

È necessario utilizzare l'alimentazione CA al primo avvio del computer.

1. Collegare l'adattatore CA come mostrato di seguito.

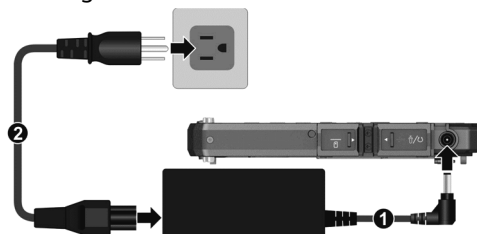

2. Premere il pulsante di accensione (⏻) per avviare il vostro computer.
3. La prima volta che si accende il computer, si avvierà la procedura guidata di installazione. Seguire le istruzioni su schermo per completare l'operazione.

Toccare il touchscreen con il dito per comunicare con il computer.

NOTA: Non esporre la pelle al computer mentre lo si usa in un ambiente molto caldo o molto freddo.

Un'occhiata al computer

Modello standard

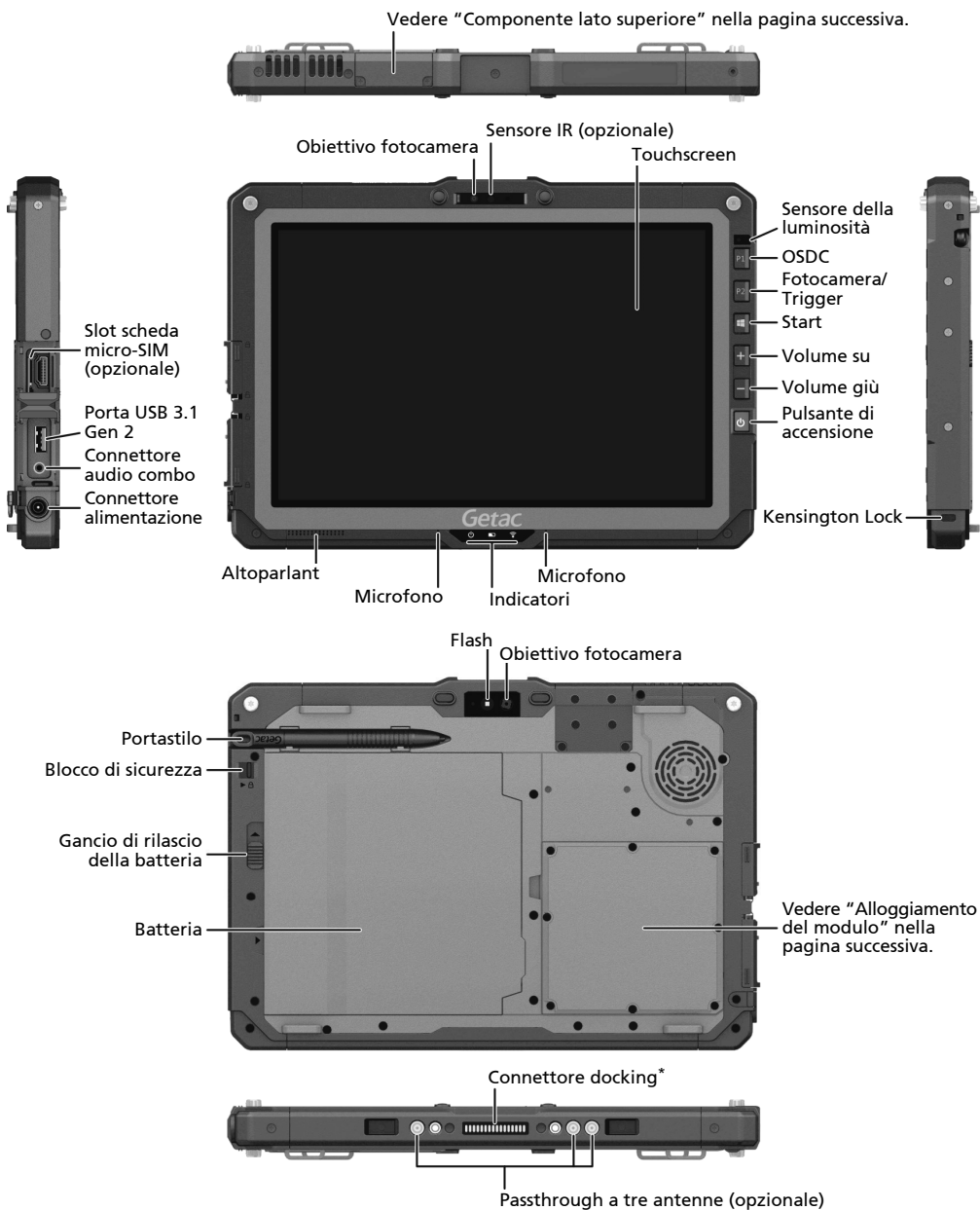

Italiano

* In determinate circostanze, potrebbe essere necessario modificare **Docking USB Port Setting (Impostazione porta USB dock)** su USB 2.0. Per informazioni dettagliate, vedere il *Manuale dell'utente*.

Componenti opzionali

I componenti opzionali a disposizione dipendono dal modello.

Componente lato superiore

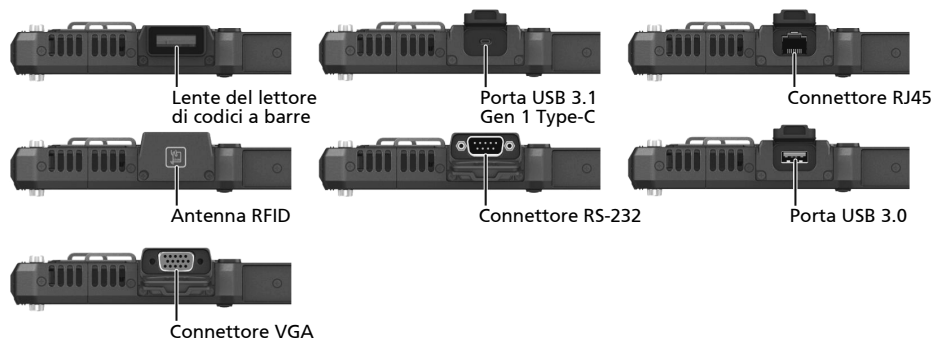

Alloggiamento di espansione



* A seconda del modello, si hanno entrambi i componenti o uno dei due componenti.

Alloggiamento del modulo



Cura del computer

Linee guida sul collocamento

- Per avere una prestazione ottimale, usare il computer dove la temperatura consigliata è tra 0 °C (32 °F) e 55 °C (131 °F) – la temperatura d'esercizio reale dipende dalle specifiche del prodotto.
- Evitare di posizionare il computer in un luogo soggetto a umidità elevata, temperature estreme, vibrazioni meccaniche, luce solare diretta o molta polvere. L'utilizzo del computer in ambienti estremi per periodi prolungati può comportare il deterioramento e una vita più breve del prodotto.
- Non è consentito l'utilizzo in ambienti dove è presente polvere metallica.
- Collocare il computer su una superficie piatta e stabile. Non poggiare il computer su di un lato o riporlo sottosopra. Un forte impatto se fatto cadere o un urto possono danneggiare il computer.
- Non coprire né bloccare i fori di ventilazione esterni del computer. Ad esempio, non porre il computer su letti, divani, tappetini o superfici simili. Diversamente, può verificarsi surriscaldamento che può provocare danni al computer.
- Dato che il computer può diventare molto caldo durante l'uso, tenerlo lontano dagli oggetti vulnerabili al calore.
- Tenere il computer ad almeno 13 cm (5 pollici) dagli apparecchi elettrici che possono generare un forte campo magnetico, come TV, frigoriferi, motori o un grande speaker audio.
- Evitare di spostare troppo velocemente il computer da un luogo freddo a uno caldo. Una differenza di temperatura di oltre 10 °C (18 °F) può causare condensa all'interno dell'unità, provocando danni ai supporti di archiviazione.

Linee guida generali

- Non posizionare oggetti pesanti sulla parte superiore del computer quando viene chiuso in quanto il display potrebbe rovinarsi.

- Per evitare danni allo schermo, non toccarlo con oggetti appuntiti.
- Il fenomeno di "burn-in" o ghosting delle immagini sul display LCD si verifica quando sullo schermo è visualizzata la stessa immagine per periodi prolungati. Il problema può essere evitato limitando la quantità di immagini statiche sullo schermo. Si raccomanda di usare uno screen saver o di spegnere il display quando non è in uso.
- Per massimizzare la vita utile della retroilluminazione del monitor, lasciare che si spenga in automatico in base alle impostazioni di risparmio energetico.

Linee guida sulla pulizia

- Non pulire mai il computer mentre è acceso.
- Usare un panno morbido inumidito d'acqua o un detergente non alcalino per pulirne l'esterno.
- Pulire delicatamente il monitor con un panno soffice e senza pelucchi.
- Se sul computer è versata dell'acqua o del liquido, asciugare e pulire non appena possibile. Anche se il computer è impermeabile, non lasciarlo bagnato quando è possibile asciugarlo.
- Se il computer diventa umido quando la temperatura raggiunge gli 0 °C (32 °F) o meno, possono verificarsi danni da congelamento. Accertarsi di aver asciugato il computer bagnato.

Linee guida sulla batteria

- Per caricare la batteria, connettere il trasformatore al computer e a una presa elettrica. L'indicatore di carica della batteria () sul computer si illumina di giallo ad indicare che la carica è in corso. Quando la batteria è completamente carica, il relativo indicatore luminoso di colore verde.
- Ricaricare la batteria quando è quasi scarica. Accertarsi che l'operazione di ricarica arrivi a completamente. In questo modo si può evitare di danneggiare la batteria.

- La batteria è un prodotto consumabile e le seguenti condizioni accorceranno la sua vita utile:
 - ricarica frequente della batteria
 - utilizzo, caricamento o conservazione della batteria alle alte temperature
- Per evitare di accelerare il deterioramento della batteria e prolungare così la sua vita utile, ridurre al minimo il numero di ricariche per non aumentare troppo di frequente la sua temperatura interna.
- Caricare la batteria in un intervallo di temperature tra i 10 °C ~ 30 °C (50 °F ~ 86 °F). Un ambiente con alte temperature farà riscaldare la batteria. Evitare di caricare la batteria all'interno di un veicolo chiuso e quando ci sono alte temperature. Inoltre, la ricarica non inizierà se la batteria non si trova nella gamma di temperature consentita.
- Si consiglia di non ricaricare la batteria più di una volta al giorno.
- Si consiglia di caricare la batteria quando il computer è spento.
- Per mantenere l'efficienza operativa della batteria, conservarla al riparo dalla luce, una volta estratta dal computer e con una carica rimanente del 30 ~ 40%.
- Importanti linee guida durante l'utilizzo della batteria. Quando la batteria viene installata o tolta, rispettare quanto segue:
 - evitare di installare o rimuovere la batteria quando il computer è in modalità Sospensione. Una rimozione improvvisa della batteria può causare la perdita di dati, oppure il computer potrebbe diventare instabile.
 - evitare di toccare i terminali della batteria per non causare danni, e di conseguenza un funzionamento scorretto della stessa o del computer.
- Usando l'alimentazione della batteria in un ambiente con temperature estremamente basse, è possibile riscontrare tempi operativi accorciati e una lettura del livello della batteria non corretta. Questo fenomeno è dovuto alle caratteristiche chimiche delle batterie. La temperatura adeguata d'esercizio per la batteria è -10 °C ~ 50 °C (14 °F ~ 122 °F).
- Non lasciare il pacco batteria immagazzinato per più di sei mesi senza ricaricarlo.

Linee guida del touchscreen

- Usare il dito oppure lo stilo. L'utilizzo di un oggetto metallico diverso dal dito o dallo stilo può provocare graffi e danneggiare il display, e di conseguenza causare errori.
- Per togliere un panno dal monitor usare un panno umido. La superficie del touchscreen ha un rivestimento protettivo speciale che evita che lo sporco si attacchi ad esso. Il mancato uso di un panno morbido può danneggiare lo speciale rivestimento protettivo sulla superficie del touchscreen.
- Spegnerne l'alimentazione durante la pulizia del display. La pulizia del monitor quando il computer è alimentato può causare un funzionamento non corretto.
- Non applicare forza eccessiva sul monitor. Evitare di spostare il computer mentre viene tenuto fermo o viene ruotato il monitor. Evitare di posizionare oggetti sulla parte superiore del monitor in quanto questo può causare la rottura del vetro e quindi danni al display.
- A temperature basse e alte (inferiori a 5 °C / 41 °F e superiori a 60 °C / 140 °F), il touchscreen potrebbe avere tempi di risposta più lenti o registrare il tocco nella posizione errata. Torna alla normalità una volta ripristinata la temperatura ambiente.
- Quando vi è un'evidente discrepanza tra il posizionamento dello stilo sullo schermo e la posizione dell'indicatore, utilizzare l'utilità di calibratura per ricalibrare il touchscreen.

La tensione d'ingresso del computer e la temperatura circostante influenzeranno direttamente il tempo di carica e scarica della batteria:

- il tempo di carica verrà prolungato quando il computer è acceso. Per accorciare il tempo di carica, si consiglia di mettere il computer in modalità sospensione o ibernazione.
- una bassa temperatura prolungherà il tempo di carica e accelererà il tempo in cui essa si scarica.

Ripristino del sistema

Uso di Windows RE

Windows dispone di un ambiente di ripristino (Windows RE) che fornisce strumenti di ripristino, riparazione e risoluzione dei problemi. Questi strumenti sono indicati come "Opzioni di avvio avanzate". È possibile accedere a queste opzioni selezionando **Start → Impostazioni → Aggiornamento e sicurezza → Ripristino** (per Windows 10) o **Start → Impostazioni → Sistema → Ripristino** (per Windows 11). (Fare riferimento al sito Microsoft per ulteriori informazioni).

NOTA: Se il computer non si avvia in Windows, è possibile accedere a Opzioni di avvio avanzate eseguendo l'utilità di Setup del BIOS e selezionando **Advanced → Windows RE**.

Uso di Partizione di ripristino

Se necessario, è possibile ripristinare le impostazioni predefinite del sistema Windows utilizzando la funzione "recovery partition (Partizione di ripristino)". (Per ulteriori informazioni, consultare il Manuale utente).

Altre informazioni

Per le informazioni complete sul prodotto, consultare il Manuale utente (nel formato PDF) sul desktop di Windows.

È possibile scaricare il manuale e i driver più aggiornati accedendo al sito web Getac su <http://www.getac.com> → **Support**.

Перед началом работы

Распаковка

Планшетный компьютер UX10	
Адаптер переменного тока	Шнур сетевого питания
	
Аккумулятор	Стилюс
	
Документация	Фала крепления
	
	Диск с драйверами (опция)

Установка аккумулятора

1. Соблюдая полярность аккумулятора, установите его в отсек аккумулятора под углом (1) и нажмите на противоположную сторону крышки отсека (2). Фиксатор аккумулятора должен автоматически защелкнуться.



2. Сдвиньте защитный замок в положение блокировки (🔒).

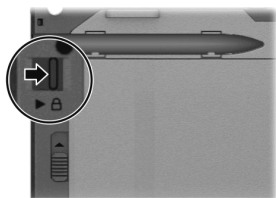

ОСТОРОЖНО: Убедитесь, что фиксатора правильно заблокирована, и ее нижняя красная часть не видна.

Установка микро-SIM-карты (опция)

1. Найдите отверстие для карты микро-SIM. Сдвиньте защитную крышку в разблокированное положение (🔓) и откройте ее.

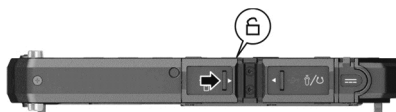

2. Извлеките один винт, чтобы отсоединить небольшую металлическую пластину, закрывающую отверстие для карты микро-SIM.



3. Соблюдая правильную ориентацию, полностью и до упора вставьте новую карту микро-SIM в отверстие.

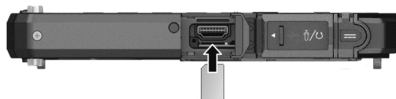

Подключение к сети переменного тока

Первое включение компьютера необходимо осуществлять, подключив его к электрической сети.

1. Подключите адаптер переменного тока, как показано ниже.

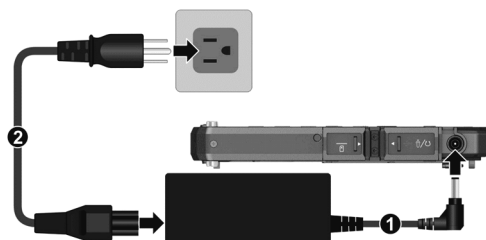

2. Нажмите кнопку питания (🔘).
3. При первом включении компьютера вы получите все необходимые указания по процедуре настройки. Далее следуйте экранному указанию.

Для взаимодействия с компьютером коснитесь пальцем сенсорного экрана.

ПРИМЕЧАНИЕ: Не допускайте соприкосновения кожи с компьютером, если он работает в очень жарких или холодных условиях.

Обзор компьютера

Стандартная модель

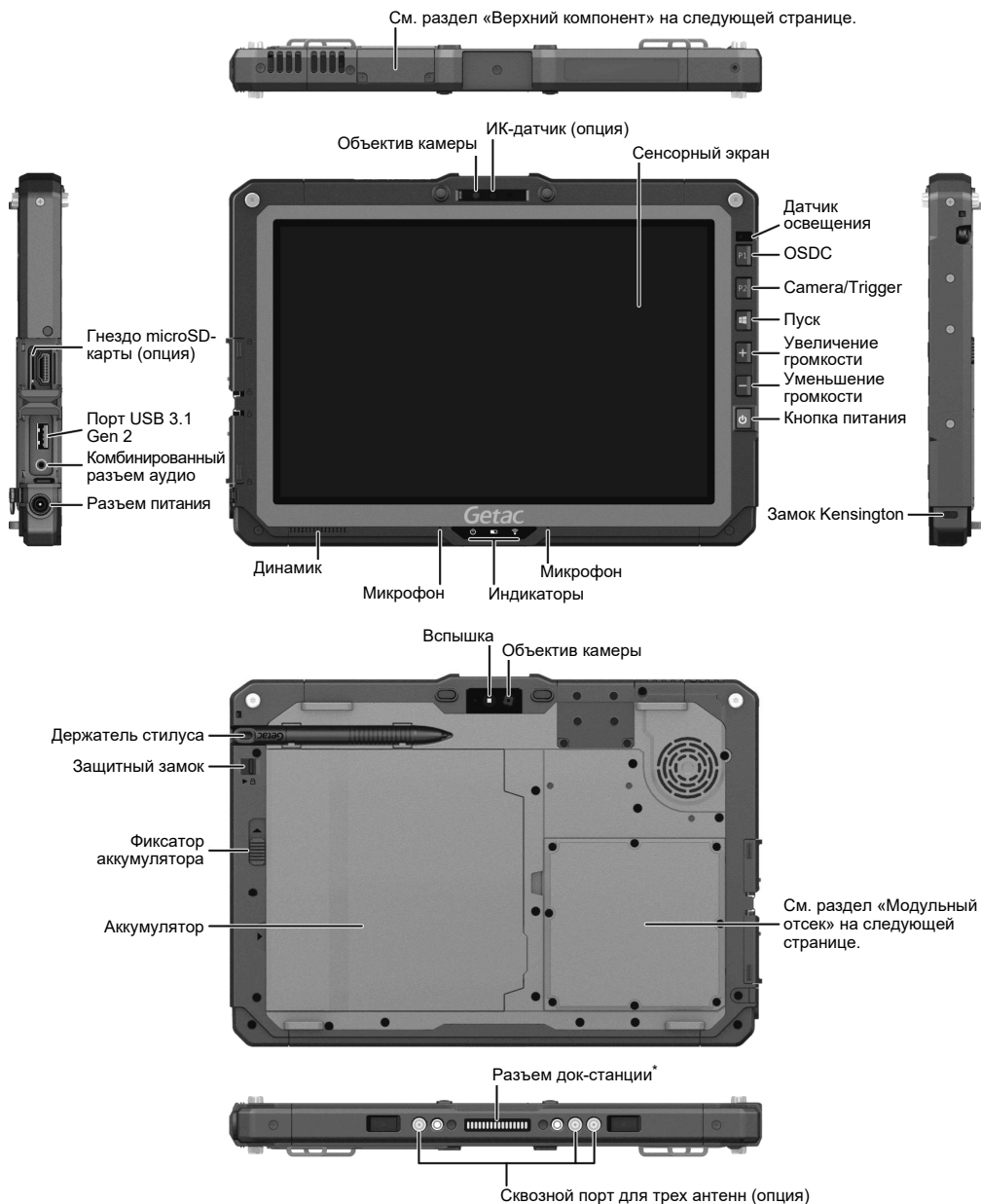

Русский

* В некоторых случаях может потребоваться выбрать для параметра «Docking USB Port Setting (Настройка док-порта USB)» значение «USB 2.0». Подробные сведения см. в *Руководстве пользователя*.

Дополнительные компоненты

Наличие дополнительных компонентов зависит от модели.

Верхний компонент

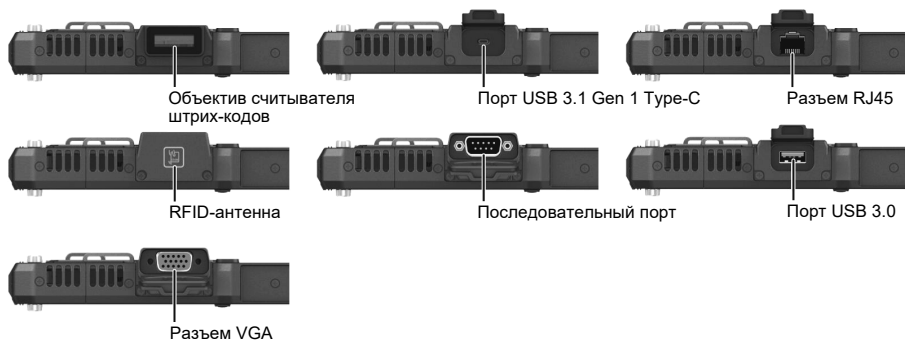

Отсек расширения



* В зависимости от приобретенной вами модели имеются оба компонента или один из них.

Модульный отсек



Обслуживание компьютера

Общие указания

Указания по размещению

- Для поддержания оптимальной производительности используйте компьютер в помещениях с рекомендуемой температурой от 0 °C (32 °F) до 55 °C (131 °F); реальная температура эксплуатации зависит от характеристик изделия.
- Не подвергайте компьютер воздействию высокой влажности, крайних температур, механических вибраций, прямых солнечных лучей и пыли. Использование компьютера в экстремальных условиях в течение длительного времени может привести к ухудшению характеристик и сокращению срока службы изделия.
- Применять в условиях присутствия в воздухе металлической пыли категорически запрещается.
- Размещайте компьютер на ровной устойчивой поверхности. Не ставьте компьютер на бок и не храните его в перевернутом положении. Удары и сильные воздействия при падении могут привести к повреждению компьютера.
- Не перекрывайте щели и вентиляционные отверстия в корпусе компьютера. Например, не ставьте компьютер на кровать, диван, коврик и другие мягкие поверхности. Это может привести к перегреву и повреждению компьютера.
- Так как компьютер во время работы может сильно нагреваться, не используйте его вблизи предметов, чувствительных к высокой температуре.
- Держите компьютер на расстоянии, по меньшей мере, 13 см (5 дюймов) от электрооборудования, способного генерировать сильное магнитное поле, например, телевизоров, холодильников, двигателей или больших акустических динамиков.
- Не допускайте быстрого перемещения компьютера из холодного места в теплое. При разности температур более 10 °C (18 °F) это может привести к конденсации влаги внутри изделия и повреждению устройств хранения данных.

- Не помещайте на сложенный компьютер тяжелые предметы — это может привести к повреждению дисплея.
- Во избежание повреждения экрана не прикасайтесь к нему острыми предметами.
- Остаточное изображение на ЖК-экране возникает при длительном отображении на экране статичного изображения. Этой проблемы можно избежать, ограничивая объем выводимого на экран статичного содержимого. С этой целью рекомендуется пользоваться хранителем экрана или отключать дисплей, когда он не используется.
- Чтобы обеспечить максимальный срок службы подсветки дисплея, включите автовыключение экрана в настройках управления питанием.

Указания по чистке

- Не выполняйте чистку при включенном компьютере.
- Для чистки внешних частей компьютера протрите их мягкой тканью, смоченной в воде или в не щелочном моющем средстве.
- Осторожно протрите дисплей мягкой, не содержащей пуха тканью.
- При попадании на компьютер воды или жидкостей, протрите его, чтобы осушить и очистить, если это возможно. Хотя компьютер водонепроницаем, не оставляйте его мокрым, если вы можете его осушить.
- Если компьютер окажется мокрым при температуре 0 °C (32 °F) или ниже, то замерзшая вода может повредить компьютер. Обязательно протирайте намокший компьютер.

Указания по обращению с аккумулятором

- Для зарядки аккумулятора подключите адаптер сетевого питания к компьютеру и электророзетке. В процессе зарядки индикатор заряда батареи () на компьютере горит желтым светом. Во время зарядки компьютер рекомендуется выключать. После полной зарядки аккумулятора индикатор заряда батареи гаснет.
- Если аккумулятор разряжен, его требуется перезарядить. Перезаряжать аккумулятор требуется до его полной зарядки. Это помогает не допустить нарушения функционирования аккумулятора.

- Аккумулятор является расходуемым изделием, срок службы которого сокращают следующие факторы:
 - частая зарядка аккумулятора
 - эксплуатация, зарядка или хранение при высокой окружающей температуре
- Чтобы не допустить быстрого ухудшения характеристик аккумулятора и, таким образом, продлить срок его службы, постарайтесь минимизировать количество процедур перезарядки, и не допустить слишком частого повышения его внутренней температуры.

• Заряжайте аккумулятор при температуре 10 °C ~ 30 °C (50 °F ~ 86 °F). Более высокая окружающая температура может привести к чрезмерному повышению температуры аккумулятора. Не заряжайте аккумулятор в закрытом автомобиле или в жарких условиях. Кроме того, зарядку аккумулятора невозможно запустить вне допустимого температурного диапазона.

• Не рекомендуется заряжать аккумулятор чаще одного раза в день.

• Рекомендуется заряжать аккумулятор только при выключенном компьютере.

• Для сохранения эффективности работы аккумулятора, храните его при уровне заряда 30%~40% в темном прохладном месте, предварительно вынув его из компьютера.

• Важные указания по использованию аккумулятора.

При установке или извлечении аккумулятора соблюдайте следующие указания:

- не устанавливайте и не извлекайте аккумулятор, когда компьютер находится в спящем режиме. Неожиданное извлечение аккумулятора может привести к потере данных или к нестабильной работе компьютера.
- не касайтесь контактов аккумулятора; это может привести к его повреждению и ненадлежащему функционированию аккумулятора и компьютера.

Входное напряжение компьютера и окружающая температура непосредственно влияют на время зарядки и разрядки аккумулятора:

- время зарядки увеличивается, когда компьютер включен. Для сокращения времени зарядки рекомендуется к переводу компьютер в спящий режим или в режим пониженного энергопотребления;
- низкая температура увеличивает время зарядки, а также сокращает время разрядки.

- При использовании аккумуляторного питания при чрезмерно низкой окружающей температуре могут наблюдаться снижение времени работы, а также неверные показания уровня заряда батареи. Это явление связано с химическими характеристиками аккумулятора. Допустимый диапазон температуры эксплуатации аккумулятора: -10 °C ~ 50 °C (14 °F ~ 122 °F).

- Не оставляйте батарею в накопителе свыше шести месяцев без ее перезарядки.

Указания по работе с сенсорным экраном

- При работе с дисплеем пользуйтесь пальцем или стилусом для сенсорного экрана. Использование острых или металлических предметов вместо пальца или стилуса может привести к царапинам или повреждению дисплея и, таким образом, к ошибкам в работе.

- Для удаления загрязнений с дисплея используйте мягкую ткань. Поверхность сенсорного экрана имеет защитное покрытие, не допускающее прилипания грязи. Использование не мягкой ткани, а других материалов, может привести к повреждению защитного покрытия сенсорного экрана.

- Перед чисткой дисплея следует выключать компьютер. Чистка дисплея при включенном питании может привести к нарушению функционирования дисплея.

- Не прилагайте к дисплею чрезмерных усилий. Не перемещайте компьютер, держа его за дисплей или при незакрепленном дисплее. Не помещайте на дисплей какие-либо предметы — это может привести к разрушению стекла и повреждению дисплея.

- При очень низкой и очень высокой температуре (менее 5 °C / 41 °F и более 60 °C / 140 °F) сенсорный экран может реагировать медленнее или регистрировать касания в некорректных точках. После восстановления комнатной температуры он начнет работать нормально.

- При значительном несоответствии между положением стилуса на экране и указываемой позицией экранного курсора запустите утилиту калибровки и откалибруйте сенсорный дисплей.

Восстановление системы

Использование Windows RE

В Windows предусмотрена среда восстановления (Windows RE), предоставляющая средства восстановления, исправления и устранения неполадок системы. Эти средства называются «Дополнительные параметры загрузки». Для доступа к этим параметрам выберите пункты **Пуск → Параметры → Обновление & безопасность → Восстановление** (Windows 10) или **Пуск → Параметры → Система → Восстановление** (Windows 11). (Подробную информацию см. на вебсайте Microsoft.)

ПРИМЕЧАНИЕ: Если на компьютере не удается запустить Windows, можно вызвать меню «Дополнительные параметры загрузки», открыв утилиту настройки BIOS и выбрав пункты **Advanced → Windows RE**.

Использование раздела восстановления

При необходимости можно восстановить исходное заводское состояние операционной системы Windows с помощью функции Recovery partition (Раздел восстановления). (Подробную информацию см. руководство пользователя.)



Дополнительная информация

Для получения подробной информации об изделии обратитесь к руководству пользователя (в формате PDF), приведенному на рабочем столе Windows.

Последние версии руководства и драйверов можно загрузить с вебсайта Getac: <http://www.getac.com> → **Support**.

准备开始

装箱清单

UX10 平板计算机	
电源适配器	电源线
	
电池组	触摸屏笔
	
	笔绳
	
操作指南等文件	Driver 驱动程序光盘 (可选)

安装电池组

1. 安装时, 依正确方向性, 先将接口端以倾斜角度插入槽内 (❶), 再放下另一端 (❷)。此时电池释放门应该自动就定位。



2. 将释放门的安全锁往下推到锁定位置 (🔒)。

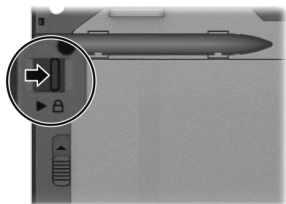

注意: 请确保安全锁正确锁上, 不应露出下面的红色部位。

安装 micro-SIM 卡 (可选)

1. 找到 micro-SIM 卡插槽所在, 将保护门盖推到解锁位置 (🔒) 即可打开门盖。

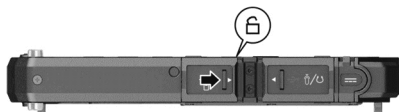

2. Micro-SIM 卡插槽被金属片覆盖着。请拧松螺丝拆下金属片。



3. 依正确方向将 micro-SIM 卡插入到底。

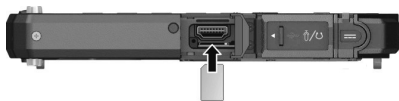

连接电源和开机

首次开机时, 请使用外部电源。

1. 如图所示连接交流适配器。

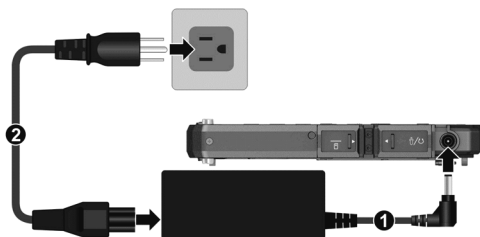

2. 按电源钮 (🔘) 开机。
3. 首次开机时, 您会被引领进行初始设置。请按照屏幕指示完成设置。

请以手点击屏幕操作以完成设置。

注: 在极高或极低温的环境下操作电脑时, 请勿让肌肤直接接触电脑。

外观介绍

标准型号

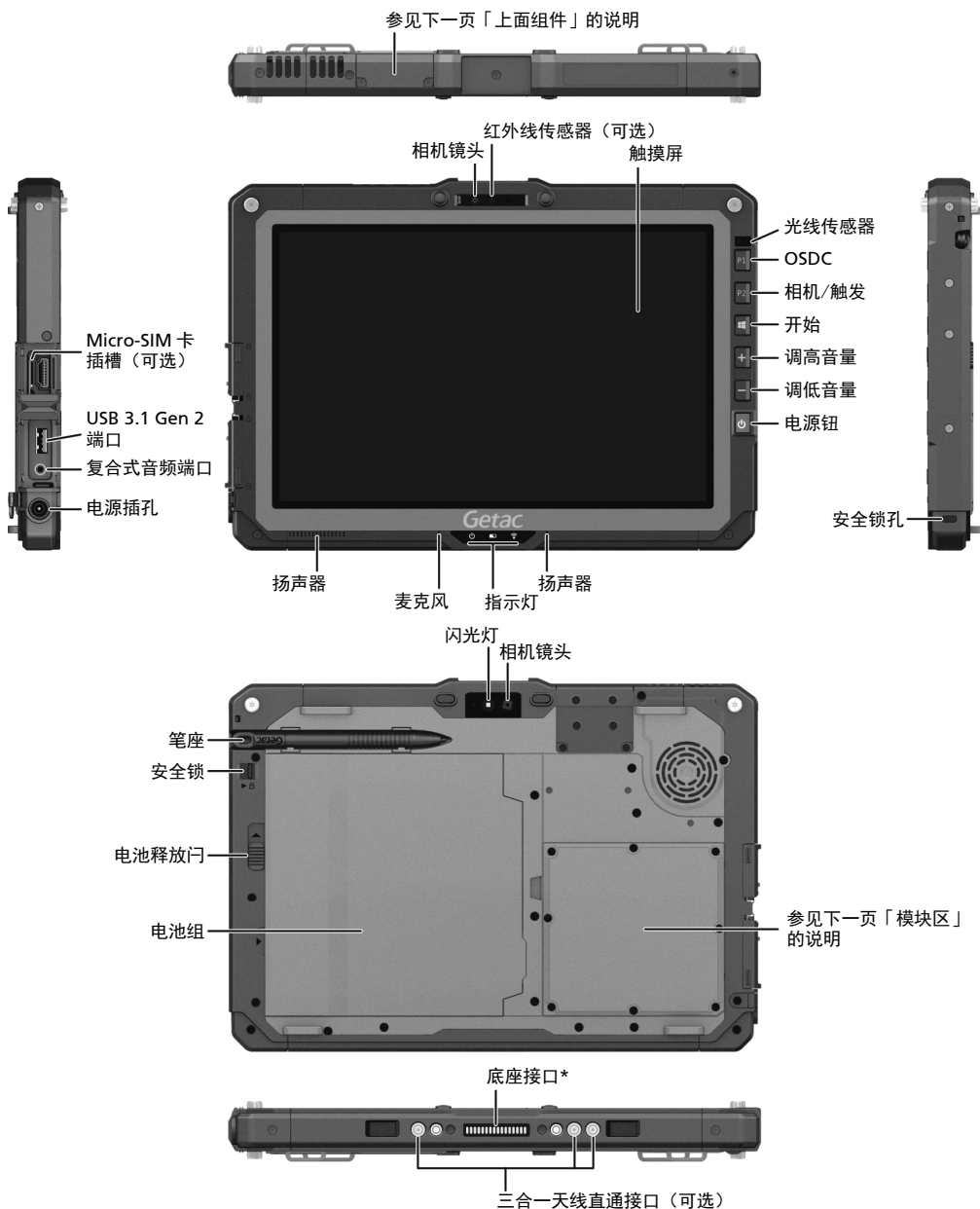

* 在某些情况下，您可能需要将 **Docking USB Port Setting** (底座 USB 端口设置) 设为 USB 2.0。详情请查阅用户手册。

可选项

您所拥有的可选项依型号而定。

上面组件

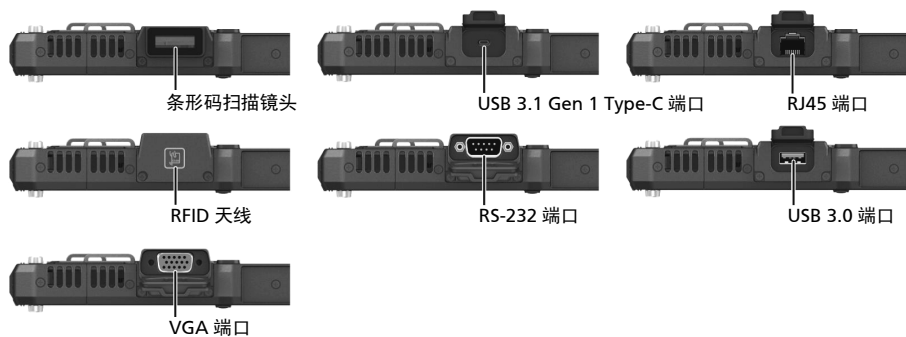

扩充区

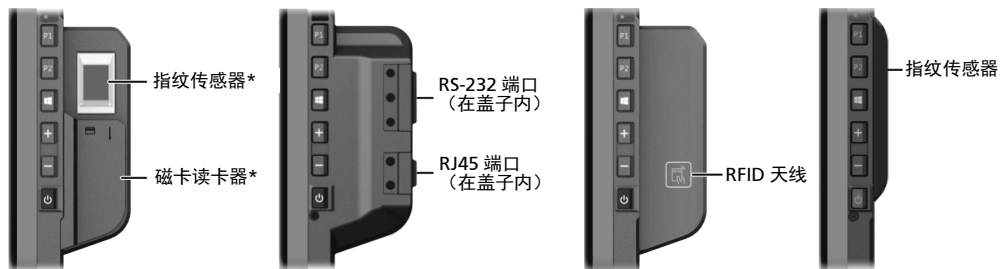

* 依型号而定，您的型号可能具备此两个组件，或者仅具备其中一个组件。

模块区

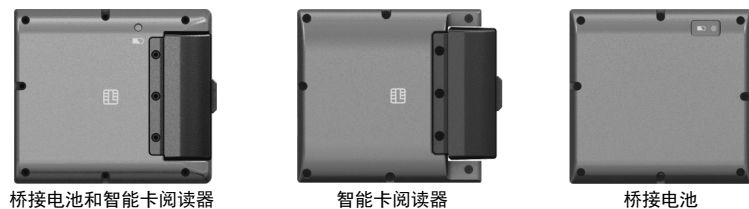

平时维护

地点准则

- 为确保最佳的效能，请在建议的 0 °C (32 °F) 到 55 °C (131 °F) 的温度范围内使用产品 – 实际运行温度取决于产品规格。
- 使用产品时应避免潮湿、极端的温度、震动、阳光直射及落尘量多的场所。长期在极端环境下使用可能导致产品退化以及产品寿命缩短。
- 禁止在含有金属粉尘的环境下操作。
- 产品应放置于平稳坚固的表面。勿让产品侧立或者将产品翻转过来存放。掉落或打击所产生的强力撞击可能会损坏产品。
- 不要盖住或堵塞产品上的任何通风口。例如，不要将产品放在床、沙发、地毯或其它类似物品表面上。否则，会因为过热而导致产品损坏。
- 产品和会产生强烈磁场的电器应保持至少 13 公分 (5 吋) 的距离，例如电视、冰箱、马达、或大型扬声器。
- 请勿骤将产品由寒冷处移至温暖处。两处温差若高于 10 °C (18 °F)，会导致机体内部出现凝结，进而损坏存储介质。

一般准则

- 请勿放置重物于产品上，以免损及屏幕。
- 为保护液晶屏幕免受伤害，请不要以尖锐物品碰触屏幕。
- 长时间让液晶屏幕显示固定影像有可能发生影像残留的现象。限制屏幕长时间显示静态内容有助于避免此问题。建议您使用屏幕保护程序或者在不用时关闭屏幕。
- 为了延长屏幕背光的寿命，请让电源管理自动关闭背光。

清理准则

- 切勿在产品开机中清理产品。
- 清洁机身外部时，请以软质布料沾湿清水或无酒精成份的清洁剂擦拭。
- 清洁屏幕时，请以不掉绵屑的软质布料擦拭。
- 如果产品遭水或其他液体溅湿，请在可以清理的时候予以擦干。虽然您的产品为防水型，但仍不适合让产品在可以擦干的情况下持续潮湿着。
- 产品在 0 °C (32 °F) 环境下遇湿可能会导致冻伤。请务必将打湿的产品抹干。

电池准则

- 将计算机接上交流适配器，并且适配器的电源线插入电源插座，即对电池进行充电。此时计算机上的电池指示灯()会亮褐色。电池已充满电时，指示灯亮绿灯。
- 使用电池时，尽量将电力全部用完后再次充电，并且一次就将电量充满。这样做可避免损坏电池。
- 电池属于消耗品，下列情形会缩短其寿命：
 - 频繁对电池充电
 - 在高温环境中使用、充电或存放电池
- 为避免加速电池老化，延长其使用寿命，应尽量减少充电次数，避免其内部温度经常升高。
- 在 10 °C ~ 30 °C (50 °F ~ 86 °F) 的温度范围内对电池充电。更高的环境温度会导致电池温度升高。避免在封闭的车内和炎热天气条件下充电。此外，当电池不在允许的温度范围内时，不会开始充电。
- 建议您不要在一天内对电池多次充电。
- 建议您在产品关机的状态下对电池充电。
- 为保持电池的运行效率，当剩余电量为 30% ~ 40% 时将其从产品上卸下，然后存放在阴凉黑暗的地方。

- 如果要卸下电池存放，为保持电池的运行效率，请在剩余电量为 30% ~ 40% 时将其从产品上卸下，然后存放在阴凉黑暗的地方。
- 使用电池时的重要准则。
在安装或卸下电池时注意下列事项：
 - 避免当产品处于睡眠模式时安装或卸下电池。突然卸下电池可能导致数据丢失或产品可能变得不稳定。
 - 避免触摸电池端子，否则可能导致损坏，进而导致电池或产品工作不正常。
 产品的输入电压和周围环境温度直接影响电池的充电和放电时间：
 - 当产品处于工作状态时充电时间会延长。为缩短充电时间，建议将产品置于睡眠或休眠模式。
 - 低温会延长充电时间和缩短放电时间。
- 在极低温环境下使用电池电力时，可能会有操作时间缩短以及电力显示值不正确的情形产生。此现象起因于电池的化学特性。建议电池操作温度应维持在 -10°C ~ 50°C (14°F ~ 122°F) 的适当范围内。
- 请勿存放电池超过六个月而不充电。
- 在低温和高温（低于 5°C / 41°F ；高于 60°C / 140°F ）条件下，触摸屏响应速度可能变慢或者触摸位置偏移。达到室温条件后即可恢复正常。
- 如果实际碰触屏幕的位置和计算机认知有明显差距时，请重新校正触摸屏。

系统恢复

使用 Windows 恢复环境

Windows 具备一个恢复环境 (Windows RE)。此环境提供 Windows 的还原、修复、疑难解答等工具。这些工具总称为「高级启动选项」。选择 [开始] → [设置] → [更新和安全] → [恢复] (Windows 10 下) 或 [开始] → [设置] → [系统] → [恢复] (Windows 11 下) 即可使用选项。（请参见 Microsoft 官方网站取得详细信息。）

注：如果您的计算机处于无法开机进入 Windows 的状态，您可通过另一方法来到高级启动选项画面；方法是执行 BIOS 设置程序，选择 **Advanced** → **Windows RE**。

使用恢复分区

需要时，您可以使用「恢复分区」(Recovery Partition) 功能将 Windows 系统恢复为出厂状态。（请参见用户手册取得详细信息。）

更多信息

要获得本产品的完整信息，请参阅放置于计算机 Windows 桌面的用户手册 (PDF 格式)。

您可以访问 Getac 网站 <http://www.getac.com> → **Support** 下载最新手册和驱动程序。

触摸屏准则

- 使用手指或随附的专用笔在触摸屏上操作。若使用尖利或金属物品（而不使用手指或触摸屏笔），可能导致显示屏刮伤和损坏，进而导致错误。
- 使用软布擦去显示屏上的灰尘。触摸屏表面有特殊保护层，可防止灰尘吸附在上面。若不使用软布，可能导致触摸屏表面的特殊保护层损坏。
- 清洁屏幕时请务必关机。开机时清洁屏幕可能导致屏幕故障。
- 不要在显示屏上过分用力。避免在显示屏上方放置物品，否则可能导致玻璃破碎并损坏显示屏。

产品中有害物质的名称及含量





部件名称	有害物质					
	铅 (Pb)	汞 (Hg)	镉 (Cd)	六价铬 (Cr(VI))	多溴联苯 (PBB)	多溴二苯醚 (PBDE)
机构件	X	○	○	○	○	○
电池	X	○	○	○	○	○
电源适配器	X	○	○	○	○	○
<p>本表格依据 SJ/T 11364 的规定编制。</p> <p>○：表示该有害物质在该部件所有均质材料中的含量均在 GB/T 26572 规定的限量要求以下。</p> <p>X：表示该有害物质至少在该部件的某一均质材料中的含量超出 GB/T 26572 规定的限量要求。</p>						

UX10G2

平板電腦 操作指南

開始使用

裝箱清單

UX10G2 平板電腦	
電源整流器	電源線
	
電池組	觸控筆
	
	筆繩
	
操作指南等文件	Driver 光碟 (選配)

安裝電池組

1. 依正確方向性，先將接頭端以傾斜角度插入 (1)，再壓下另一端 (2)。此時電池釋放門應該自動就定位。



2. 將釋放門的安全鎖推到鎖定位置 (白)。

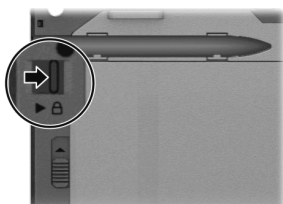

注意：請確保安全鎖正確鎖上，不應露出下面的紅色部位。

安裝 micro-SIM 卡 (選配)

1. 找到 micro-SIM 卡插槽所在，將保護門蓋推到解鎖位置 (白) 即可打開門蓋。

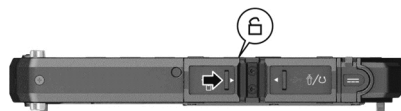

2. Micro-SIM 卡插槽被金屬片覆蓋著。請鬆開螺絲拆下金屬片。

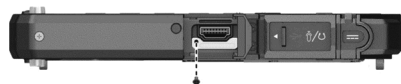

3. 依正確方向將 micro-SIM 卡插入到底。

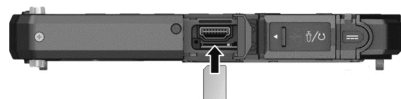

連接電源與開機

首次開機時必須使用外部電源。

1. 如下圖所示連接電源整流器。

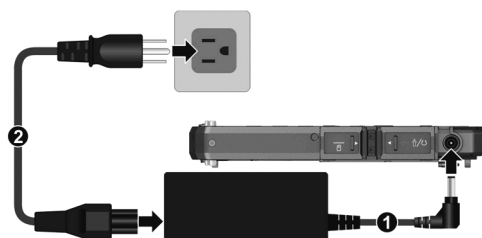

2. 按下電源鈕 () 開機。
3. 首次開機時，您會被引領進行設定動作。請按照螢幕指示完成設定。

請以手指點選螢幕操作電腦。

註：在極高或極低溫的環境下操作電腦時，請勿讓肌膚直接碰觸電腦。

外觀介紹

標準型號

參見下一頁「頂部元件」的說明



紅外線感應器 (選配)
相機鏡頭 觸控螢幕



Micro-SIM 卡
插槽 (選配)

USB 3.1 Gen 2 埠

複合式音訊接頭

電源接頭



光線感應器

OSDC

相機 / 觸發

開始

調高音量

調低音量

電源鈕

防盜鎖孔

喇叭

麥克風

指示燈

喇叭

閃光燈

相機鏡頭

筆座

安全鎖

電池釋放門

電池組

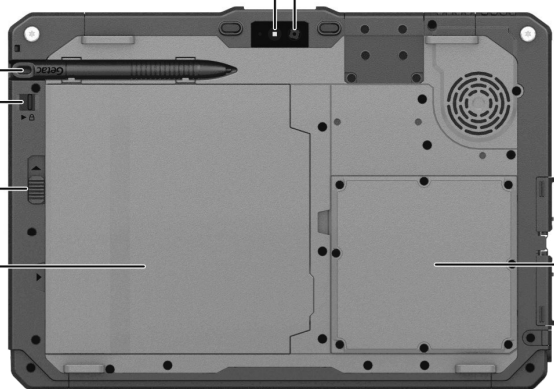

參見下一頁「模組區」
的說明

底座接頭*

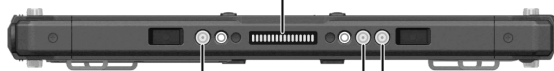

三合一線直通式接頭 (選配)

* 在某些情況下，您可能需要將 **Docking USB Port Setting** (底座 USB 埠設定) 設為 USB 2.0。詳情請查閱使用手冊。

選配項目

您所擁有的選配依型號而定。

頂部元件

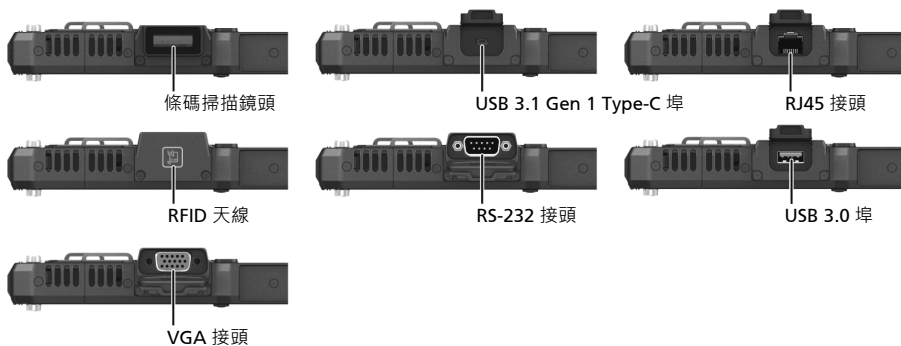

擴充區

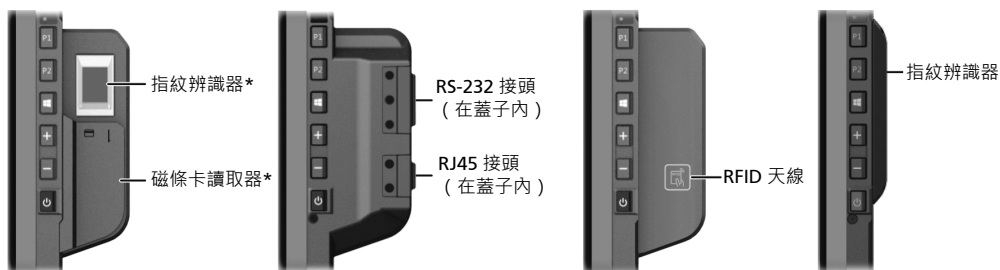

* 依型號而定，您的型號可能具備此兩個元件，或者僅具備其中一個元件。

模組區

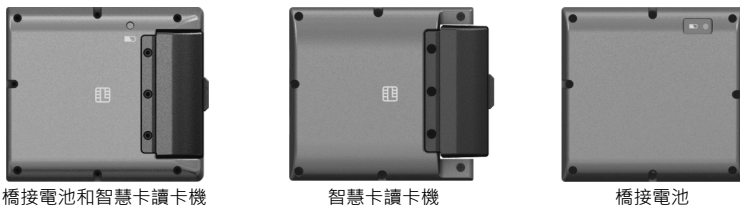

平時維護

地點守則

- 為確保最佳效能，請在 0 °C (32 °F) 到 40 °C (104 °F) 的溫度範圍內使用電腦 – 實際適合操作之溫度依產品規格而有所不同。
- 使用電腦時應避免潮濕、過熱或過冷、震動、陽光直射及落塵過多的場所。長期在極端環境下使用電腦可能導致產品退化以及產品壽命縮短。
- 禁止在含有金屬粉塵的環境下操作。
- 電腦應放置於平穩堅固的表面。勿讓電腦側立或者將電腦翻轉過來存放。掉落或打擊所產生的強力撞擊可能會損壞電腦。
- 不要蓋住或堵塞電腦上的任何通風口。例如，不要將電腦放在床、沙發、地毯或其它類似物品表面上，否則會因為過熱而導致電腦損壞。
- 電腦操作時會產生高溫，請讓電腦遠離受熱易壞的物品。
- 電腦和會產生強烈磁場的電器應保持至少 13 公分 (5 吋) 的距離，例如電視、冰箱、馬達、或大型音箱。
- 請勿驟將電腦由寒冷處移至溫暖處。兩處溫差若高於 10 °C (18 °F)，會導致機體內部出現凝結，進而損壞存儲媒介。

一般守則

- 請勿放置重物於電腦之上，以免螢幕受損。
- 為保護液晶螢幕免受傷害，請不要以尖銳物品碰觸螢幕。
- 長時間讓液晶螢幕顯示固定影像有可能發生影像殘留的現象。限制螢幕長時間顯示靜態內容有助於避免此問題。建議您使用螢幕保護程式或者在不用時關閉螢幕。
- 為了延長螢幕背光的壽命，請設定電源管理自動關閉背光。

清理守則

- 勿在電腦開機狀態下進行清潔。
- 清潔機身外部時，請以軟質布料沾清水或無酒精成份的清潔劑擦拭。
- 清潔螢幕時，請以不掉綿絮的軟質布料擦拭。
- 如果電腦遭水或其他液體濺溼，請在可以清理的時候予以擦乾。雖然您的電腦為防水型，但仍不適合讓電腦在可以擦乾的情況下持續潮濕著。
- 電腦在 0 °C (32 °F) 環境下遇濕可能會導致凍傷。請務必將打濕的電腦抹乾。

電池守則

- 將電腦接上電源整流器，並且整流器的電源線插入電源插座，即對電池進行充電。此時電腦上的電池指示燈 () 會亮橙色。充電時指示燈亮綠色。
- 使用電池時，儘量將電力全部用完後再充電，並且一次就將電量充飽。這樣做可避免損壞電池。
- 電池為消耗品，以下情況均可能縮短其壽命：
 - 太過頻繁地充電
 - 在高溫環境下使用、充電或存放電池
- 為避免電池快速退化，並延長其可用時間，請盡量減少充電次數，以免經常提高其內部溫度。
- 請在 10 °C ~ 30 °C (50 °F ~ 86 °F) 的溫度範圍內對電池充電。偏高的環境溫度會導致電池溫度升高。應避免在封閉的車內和炎熱天氣條件下對電池充電。若電池不在允許的溫度範圍內時，充電不會開始。
- 建議您一天之內不要充電超過一次。
- 建議您在電腦關機的狀態下對電池充電。
- 若要取出電池存放，為了維持電池的操作性能，請在電池仍保有 30% 至 40% 的剩餘電量時取出，然後存放在黑暗陰涼的地方。

- 使用電池的重要守則
安裝或取下電池時，請注意以下各點：
 - 避免在電腦處於睡眠模式時，安裝或取下電池。突然取下電池可能會造成資料遺失或使電腦不穩定。
 - 避免觸碰電池的電極端，否則可能會造成損壞，使得電池或電腦運作不正常。
 電腦的輸入電壓和環境溫度會直接影響電池的充電和放電時間：
 - 在電腦開機狀態下，充電時間會延長。要減短充電時間，建議您讓電腦進入睡眠或休眠模式。
 - 低溫環境會使充電的時間延長，也會使放電的時間加速。
- 在極低溫環境下使用電池電力時，可能有操作時間縮短以及電力顯示值不正確的情形產生。此現象起因於電池的化學特性。建議電池操作溫度應維持在 $-10^{\circ}\text{C} \sim 50^{\circ}\text{C}$ ($14^{\circ}\text{F} \sim 122^{\circ}\text{F}$) 的適當範圍內。
- 請勿貯放電池超過六個月而不充電。

觸控螢幕守則

- 請用手指或隨附的專用筆操作螢幕。使用手指或專用筆以外的尖銳或金屬物品碰觸螢幕，可能會刮傷與損壞螢幕，因而造成故障。
- 請使用軟布擦拭螢幕上的灰塵。觸控螢幕的表面有一層保護塗層，可預防灰塵黏著。使用軟布之外的物品可能會傷害觸控螢幕表面上的特殊保護塗層。
- 清潔螢幕時請務必關機。清潔時若未關閉電源，可能會使螢幕故障。
- 請勿在螢幕上施力過重。避免將物品放置在螢幕上，以免螢幕破裂而損壞。
- 在低溫和高溫（低於 $5^{\circ}\text{C} / 41^{\circ}\text{F}$ ；高於 $60^{\circ}\text{C} / 140^{\circ}\text{F}$ ）情況下，觸控螢幕回應可能變慢或者觸控位置偏移。返回室溫時即可恢復正常運作。
- 如果實際碰觸螢幕的位置與電腦認知有明顯差距時，請執行螢幕校準。

系統還原

使用 Windows 修復環境

Windows 具備一個 Windows RE 修復環境。此環境提供 Windows 的還原、修復、疑難排解等工具。這些工具總稱為「進階啟動選項」。選擇 **[開始] → [設定] → [更新與安全性] → [復原]** (Windows 10 下) 或 **[開始] → [設定] → [系統] → [復原]** (Windows 11 下) 即可使用選項。(請參見 Microsoft 官方網站取得詳細資訊。)

註：如果您的電腦處於無法開機進入 Windows 的狀態，您可透過另一方法來到進階啟動選項畫面；方法是執行 BIOS 設定程式，選擇 **Advanced** → **Windows RE**。

使用還原磁區

需要時，您可以使用「還原磁區」(Recovery Partition) 功能將 Windows 系統還原為出廠狀態。(詳情請參閱使用手冊。)

更多訊息

要獲取本產品的完整資訊，請參閱放置於電腦 Windows 桌面的使用手冊 (PDF 格式)。

您可以造訪 Getac 網站下載最新手冊和驅動程式。網頁位於 <http://www.getac.com> → **Support**。

Getac Contact Information



Company name	Getac Technology GmbH.
Address	Kanzlerstrasse 4 40472 Dusseldorf, Germany
Phone	+49 (0) 211-984819-0



Company name	Getac UK Ltd.
Address	Getac House, Stafford Park 12, Telford, Shropshire, TF3 3BJ, UK
Phone	+44 (0) 1952-207-222



Company name	Getac Inc.
Address	15495 Sand Canyon Rd., Suite 350 Irvine, CA 92618 USA
Phone	+1-949-681-2900

California Perchlorate Material Notice

Perchlorate material - special handling may apply. See:
<http://www.dtsc.ca.gov/hazardouswaste/perchlorate/>

This product's real-time clock battery or coin cell battery may contain perchlorate and may require special handling when recycled or disposed of in California.

Information for Thailand

เครื่องโทรคมนาคมและอุปกรณ์นี้มีความสอดคล้องตามมาตรฐานหรือข้อกำหนดทางเทคนิคของ กสทช.

WLAN

เครื่องวิทยุคมนาคมนี้มีอัตราการดูดกลืนพลังงานจำเพาะ (Specific Absorption Rate – SAR) อันเนื่องมาจากเครื่องวิทยุคมนาคมเท่ากับ 1.445 W/kg ซึ่งสอดคล้องตามมาตรฐานความปลอดภัยต่อสุขภาพของมนุษย์จากการใช้เครื่องวิทยุคมนาคมที่คณะกรรมการกิจการโทรคมนาคมแห่งชาติประกาศกำหนด

WWAN

เครื่องวิทยุคมนาคมนี้มีอัตราการดูดกลืนพลังงานจำเพาะ (Specific Absorption Rate – SAR) อันเนื่องมาจากเครื่องวิทยุคมนาคมเท่ากับ 1.170 W/kg ซึ่งสอดคล้องตามมาตรฐานความปลอดภัยต่อสุขภาพของมนุษย์จากการใช้เครื่องวิทยุคมนาคมที่คณะกรรมการกิจการโทรคมนาคมแห่งชาติประกาศกำหนด



เครื่องวิทยุคมนาคมนี้ ได้รับยกเว้น ไม่ต้องได้รับใบอนุญาตให้มี ใช้ซึ่งเครื่องวิทยุคมนาคมหรือตั้งสถานีวิทยุคมนาคมตามประกาศ กสทช. เรื่อง เครื่องวิทยุคมนาคม และสถานีวิทยุคมนาคมที่ได้รับยกเว้นไม่ต้องได้รับใบอนุญาตวิทยุคมนาคมตามพระราชบัญญัติวิทยุคมนาคม พ.ศ. 2498



nab. | โทรคมนาคม

กำกับดูแลเพื่อประชาชน
Call Center 1200 (InswS)



5 6 1 5 1 4 1 1 0 0 1 5 R 0 5