

# SHARP

**PN-HE751**

**PN-HE651**

**PN-HC861**

**PN-HC751**

**PN-HC651**

**LCD MONITOR  
MONITEUR LCD  
MONITOR LCD**

**SETUP MANUAL  
MANUEL D'INSTALLATION  
MANUAL DE INSTALACIÓN**

ENGLISH

FRANÇAIS

ESPAÑOL

**IMPORTANT:**

To aid reporting in case of loss or theft, please record the product's model and serial numbers in the space provided. The numbers are located in the rear of the product.

Model No.:

Serial No.:

U.S.A. ONLY

**Supplier's Declaration of Conformity**

SHARP LCD MONITOR, PN-HE651/PN-HC651/PN-HE751/PN-HC751/PN-HC861

This device complies with Part 15 of the FCC Rules. Operation is subject to the following two conditions: (1) This device may not cause harmful interference, and (2) this device must accept any interference received, including interference that may cause undesired operation.

Responsible Party:

SHARP ELECTRONICS CORPORATION  
100 Paragon Drive, Montvale, NJ 07645  
TEL: 1-800-BE-SHARP [www.sharpusa.com](http://www.sharpusa.com)

U.S.A. ONLY



# Index

ENGLISH

IMPORTANT INFORMATION .....	2
DEAR SHARP CUSTOMER .....	3
SAFETY PRECAUTIONS .....	3
SAFETY INSTRUCTION .....	6
Installation (For SHARP dealers and service engineers) .....	7
Specifications .....	12

Operation manuals may be downloaded from the following website:  
<https://business.sharpusa.com/product-downloads>  
 (Adobe Acrobat Reader is required to view the manuals.)

## WARNING:

FCC Regulations state that any unauthorized changes or modifications to this equipment not expressly approved by the manufacturer could void the user's authority to operate this equipment.

## NOTE:

This equipment has been tested and found to comply with the limits for a Class A digital device, pursuant to Part 15 of the FCC Rules. These limits are designed to provide reasonable protection against harmful interference when the equipment is operated in a commercial environment. This equipment generates, uses, and can radiate radio frequency energy and, if not installed and used in accordance with the instruction manual, may cause harmful interference to radio communications. Operation of this equipment in a residential area is likely to cause harmful interference in which case the user will be required to correct the interference at his own expense.

U.S.A. ONLY

**NOTE:** This product can only be serviced in the country where it was purchased.

- (1) The contents of this manual may not be reprinted in part or whole without permission.
- (2) The contents of this manual are subject to change without notice.
- (3) Great care has been taken in the preparation of this manual; however, should you notice any questionable points, errors or omissions, please contact us.
- (4) The image shown in this manual is indicative only. If there is inconsistency between the image and the actual product, the actual product shall govern.
- (5) Notwithstanding articles (3) and (4), SHARP will not be responsible for any claims on loss of profit or other matters deemed to result from using this device.





## Contents

If any component should be missing, please contact your dealer.

- Monitor: 1
- Remote control unit: 1
- Remote control unit battery: 2
- Setup manual (this manual): 1
- Power cord
- Cable clamp (affixing type): 2
- USB flash drive cover: 1
- Logo sticker: 1
- Blank sticker (blindfold of operation buttons printings for PN-HE651/PN-HC651): 1 (for PN-HE651/PN-HC651 only)

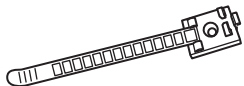

\* For environmental protection!

Do not dispose of batteries in household waste. Follow the disposal instructions for your area.

## IMPORTANT INFORMATION

**WARNING:** TO REDUCE THE RISK OF FIRE OR ELECTRIC SHOCK, DO NOT EXPOSE THIS PRODUCT TO RAIN OR MOISTURE.

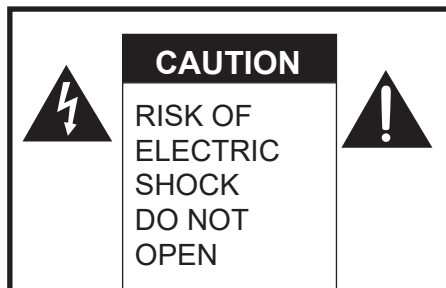

CAUTION: TO REDUCE THE RISK OF ELECTRIC SHOCK, DO NOT REMOVE COVER. NO USER-SERVICEABLE PARTS INSIDE. REFER SERVICING TO QUALIFIED SERVICE PERSONNEL.



The lightning flash with arrowhead symbol, within a triangle, is intended to alert the user to the presence of uninsulated "dangerous voltage" within the product's enclosure that may be of sufficient magnitude to constitute a risk of electric shock to persons.



The exclamation point within a triangle is intended to alert the user to the presence of important operating and maintenance (servicing) instructions in the literature accompanying the product.





To maintain compliance with EMC regulations, use shielded cables to connect to the following terminals: HDMI input terminal, D-sub input terminal and RS-232C input terminal.

## DEAR SHARP CUSTOMER



Thank you for your purchase of a SHARP LCD product. To ensure safety and many years of trouble-free operation of your product, please read the Safety Precautions carefully before using this product.

## SAFETY PRECAUTIONS

Electricity is used to perform many useful functions, but it can also cause personal injuries and property damage if improperly handled. This product has been engineered and manufactured with the highest priority on safety. However, improper use can result in electric shock and/or fire. In order to prevent potential danger, please observe the following instructions when installing, operating and cleaning the product. To ensure your safety and prolong the service life of your LCD product, please read the following precautions carefully before using the product.

1. Read instructions — All operating instructions must be read and understood before the product is operated.
2. Keep this manual in a safe place — These safety and operating instructions must be kept in a safe place for future reference.
3. Observe warnings — All warnings on the product and in the instructions must be observed closely.
4. Follow instructions — All operating instructions must be followed.
5. Cleaning — Unplug the power cord from the power outlet before cleaning the product. Use a dry cloth to clean the product. Do not use liquid cleaners or aerosol cleaners. Do not use dirty cloths. Doing so may damage the product.
6. Attachments — Do not use attachments not recommended by the manufacturer. Use of inadequate attachments can result in accidents.
7. Water and moisture — Do not use the product near water. Do not install the product in a place where water may splash onto it. Be careful of equipment which drains water such as an air-conditioner.
8. Ventilation — The vents and other openings in the cabinet are designed for ventilation. Do not cover or block these vents and openings since insufficient ventilation can cause overheating and/or shorten the life of the product. Do not place the product on a sofa, rug or other similar surface, since they can block ventilation openings. Do not place the product in an enclosed place such as a bookcase or rack, unless proper ventilation is provided or the manufacturer's instructions are followed.
9. Power cord protection — The power cords must be routed properly to prevent people from stepping on them or objects from resting on them.
10. The LCD panel used in this product is made of glass. Therefore, it can break when the product is dropped or applied with impact. Be careful not to be injured by broken glass pieces in case the LCD panel breaks.



- 
11. Overloading — Do not overload power outlets or extension cords. Overloading can cause fire or electric shock.
  12. Entering of objects and liquids — Never insert an object into the product through vents or openings. High voltage flows in the product, and inserting an object can cause electric shock and/or short internal parts.  
For the same reason, do not spill water or liquid on the product.
  13. Servicing — Do not attempt to service the product yourself. Removing covers can expose you to high voltage and other dangerous conditions. Request a qualified service person to perform servicing.
  14. Repair — If any of the following conditions occurs, unplug the power cord from the power outlet, and request a qualified service person to perform repairs.
    - a. When the power cord or plug is damaged.
    - b. When a liquid was spilled on the product or when objects have fallen into the product.
    - c. When the product has been exposed to rain or water.
    - d. When the product does not operate properly as described in the operating instructions.  
Do not touch the controls other than those described in the operating instructions. Improper adjustment of controls not described in the instructions can cause damage, which often requires extensive adjustment work by a qualified technician.
    - e. When the product has been dropped or damaged.
    - f. When the product displays an abnormal condition. Any noticeable abnormality in the product indicates that the product needs servicing.
  15. Replacement parts — In case the product needs replacement parts, make sure that the service person uses replacement parts specified by the manufacturer, or those with the same characteristics and performance as the original parts. Use of unauthorized parts can result in fire, electric shock and/or other danger.
  16. Safety checks — Upon completion of service or repair work, request the service technician to perform safety checks to ensure that the product is in proper operating condition.
  17. Wall mounting — When mounting the product on a wall, be sure to install the product according to the method recommended by the manufacturer.
  18. Heat sources — Keep the product away from heat sources such as radiators, heaters, stoves and other heat-generating products (including amplifiers).
  19. Batteries — Incorrect use of batteries may cause the batteries to burst or ignite. A leaky battery may corrode the equipment, dirty your hands or spoil your clothing. In order to avoid these problems, make sure to observe the precautions below:
    - Use the specified batteries only.
    - Install the batteries with due attention to the plus (+) and minus (-) sides of the batteries according to the instructions in the compartment.
    - Do not mix old and new batteries.
    - Do not mix batteries of different types. Voltage specifications of batteries of the same shape may vary.
    - Replace an exhausted battery with a new one promptly.
    - If you will not use the remote control for a long time, remove the batteries.
    - If leaked battery fluid gets on your skin or clothing, rinse immediately and thoroughly. If it gets into your eye, bathe your eye well rather than rubbing and seek medical treatment immediately. Leaked battery fluid that gets into your eye or your clothing may cause a skin irritation or damage your eye.
- 

20. Usage of the monitor must not be accompanied by fatal risks or dangers that, could lead directly to death, personal injury, severe physical damage or other loss, including nuclear reaction control in nuclear facility, medical life support system, and missile launch control in a weapon system.
21. Do not stay in contact with the parts of the product that become hot for long periods of time. Doing so may result in low-temperature burns.
22. Do not modify this product.

**WARNING:**

This is a Class A product. In a domestic environment this product may cause radio interference in which case the user may be required to take adequate measures. An apparatus with CLASS I construction shall be connected to a MAIN socket outlet with a protective earthing connection.

**STABILITY HAZARD**

If a monitor is not positioned in a sufficiently stable location, it can be potentially hazardous due to falling. Many injuries, particularly to children, can be avoided by taking simple precautions such as:

- Using fixing devices like wall mount brackets recommended by the manufacturer.
- Only using furniture that can safely support the monitor.
- Ensuring the monitor is not overhanging the edge of the supporting furniture.
- Not placing the monitor on tall furniture (for example, cupboards or bookcases) without anchoring both the furniture and the monitor to a suitable support.
- Not standing the monitors on cloth or other materials placed between the monitor and supporting furniture.
- Educating children about the dangers of climbing on furniture to reach the monitor or its controls.
- This equipment is not suitable for use in locations where children are likely to be present unsupervised.

**Especially for child safety**

- Don't allow children to climb on or play with the monitor.
- Don't place the monitor on furniture that can easily be used as steps, such as a chest of drawers.
- Remember that children can become excited while watching a program, especially on a "larger than life" monitor. Care should be taken to place or install the monitor where it cannot be pushed, pulled over, or knocked down.
- Care should be taken to route all cords and cables connected to the monitor so that they cannot be pulled or grabbed by curious children.

# SAFETY INSTRUCTION

---

- Do not use the monitor where there is a lot of dust, where humidity is high, or where the monitor may come into contact with oil or steam. Do not use in an environment where there are corrosive gases (sulfur dioxide, hydrogen sulfide, nitrogen dioxide, chlorine, ammonia, ozone, etc.). As this could lead to fire.
- Ensure that the monitor does not come into contact with water or other fluids. Ensure that no objects such as paper clips or pins enter the monitor as this could lead to fire or electric shock.
- Do not place the monitor on top of unstable objects or in unsafe places. Do not allow the monitor to receive strong shocks or to strongly vibrate. Causing the monitor to fall or topple over may damage it.
- Do not use the monitor near heating equipment or in places where there is likelihood of high temperature, as this may lead to generation of excessive heat and outbreak of fire.
- Do not use the monitor in places where it may be exposed to direct sunlight. Risk of cabinet deformation and failure if the monitor is used in direct sunlight.
- Please be sure to constantly remove dust and garbage that has attached to the ventilation opening. If dust collects in the ventilation opening or the inside of the monitor, it may lead to excessive heat, outbreak of fire, or malfunction. Please request a cleaning of the inside of the monitor from an authorized SHARP servicing dealer or service center.
- The power outlet shall be installed near the equipment and shall be easily accessible.
- This monitor should be used at an ambient temperature between 32°F (0°C) and 104°F (40°C). Provide enough space around the monitor to prevent heat from accumulating inside.

- Do not block any ventilation openings. If the temperature inside the monitor rises, this could lead to a malfunction.
- Do not place the monitor on a device which generates heat.
- Please see the penultimate page for additional information on mounting precautions.

## The Power Cord

- Use only the power cord supplied with the monitor.
- Do not damage the power cord nor place heavy objects on it, stretch it or over bend it. Also, do not add extension cords. Damage to the cord may result in fire or electric shock.
- Do not use the power cord with a power tap. Adding an extension cord may lead to fire as a result of overheating.
- Do not remove or insert the power plug with wet hands. Doing so could result in electric shock.
- Unplug the power cord if it is not used for a long time.
- Do not attempt to repair the power cord if it is broken or malfunctioning. Refer the servicing to the service representative.





# Installation

## (For SHARP dealers and service engineers)

For box contents, please refer to the Contents on the Index page of this document.

*Product warranty does not cover damage caused by improper installation. Failure to follow these recommendations could result in voiding the warranty.*

- This product is for use indoors.
- A mounting bracket compliant with VESA specifications is required.
- Since the monitor is heavy, consult your dealer before installing, removing or moving the monitor.
- Mounting the monitor on the wall requires special expertise and the work must be performed by an authorized SHARP dealer. You should never attempt to perform any of this work yourself. Our company will bear no responsibility for accidents or injuries caused by improper mounting or mishandling.
- Use the monitor with the surface perpendicular to a level surface. If necessary, the monitor may be tilted up to 20 degrees upward or downward.
- When installing, removing or moving the monitor, ensure that this is carried out by at least 4 people (PN-HE651/PN-HC651: at least 2 people.).
- To attach a VESA-compliant mounting bracket, use M8 screws that are 3/8 inch (10 mm) to 1/2 inch (12 mm) longer than the thickness of the mounting bracket.

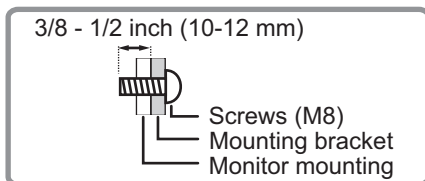

- This monitor and bracket must be installed on a wall which can endure at least 4 times or more the weight of the monitor. Install by the most suitable method for the material and the structure.
- Do not use an impact driver.
- When moving this monitor, be sure to hold it with the handles, the unit sides, the unit bottom or the unit top. Do not grasp the screen, the AC input terminal on the back of the monitor, the terminals at the side of the monitor, or the terminals at the bottom of the monitor. This may cause product damage, failure, or injury.
- If you need to temporarily place the monitor on a table or other surface during installation, spread a thick soft cloth on the table to prevent damage to the screen and table.
- After mounting, please carefully ensure the monitor is secure, and not able to come loose from the wall or mount.
- Do not use any screw holes other than those for mounting brackets, located on the rear of the monitor, for installation.





## 1. Install the remote control batteries

1. Place your finger on the part marked with the ▲, and then pull the cover off.
2. See the instructions in the compartment and put in the batteries (R03 or LR03 (“AAA” size) x 2) with their plus (+) and minus (-) sides oriented correctly.
3. Close the cover.

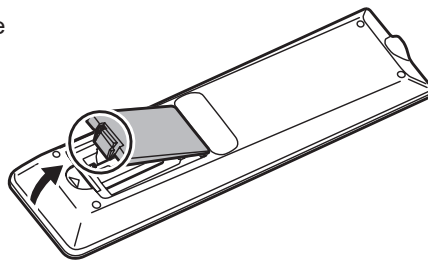

- NOTE:**
- When the batteries become exhausted, replace them with new (commercially available) batteries.
  - The supplied batteries may become exhausted quickly depending on how they are stored.
  - If you will not be using the remote control for a long time, remove the batteries.
  - Use manganese or alkaline batteries only.

## 2. Connect external equipment

- To protect the external equipment, disconnect the power cord of this product before making connections.

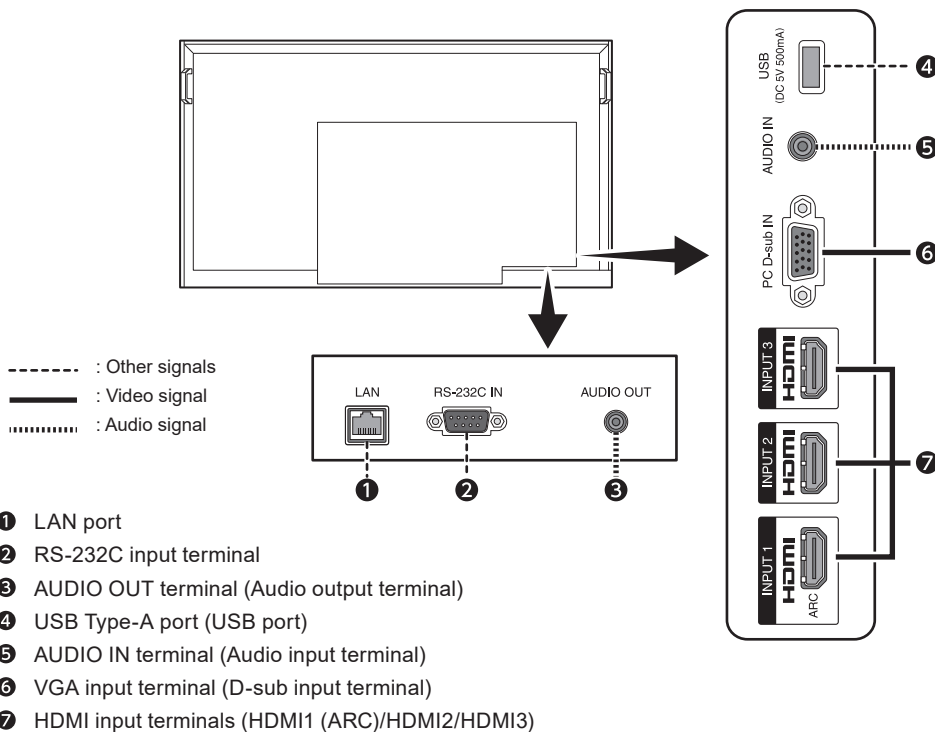

### 3. Connect the supplied power cord

- NOTE:**
- Please make sure that enough power is supplied to the monitor.
  - The main power must be turned on/off with the main power switch. Do not connect/disconnect the power cord or turn the breaker on/off while the main power switch is on.
  - For a complete electrical disconnection, pull out the main plug.
  - Connect the power cord to the monitor before plugging it into the power outlet.
  - The power outlet shall be installed near the equipment and shall be easily accessible.

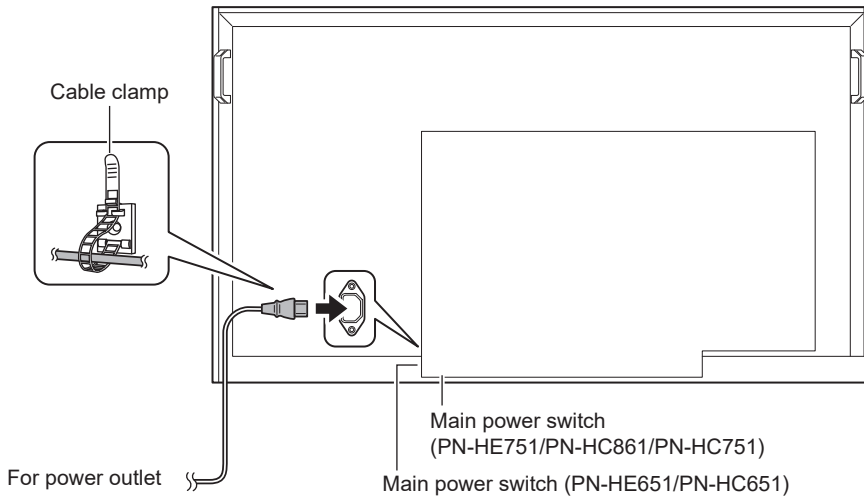

### Remote control sensor

Be careful not to damage the remote control sensor during installation.

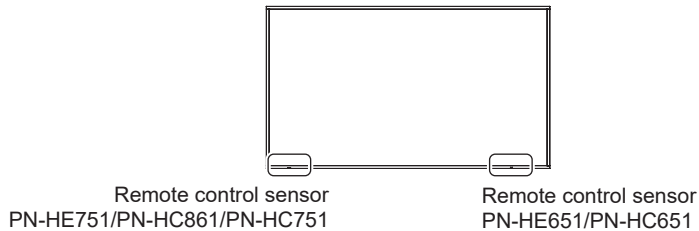

#### 4. Turning on the main power

1. Turn on the main power switch.
2. Press the POWER button to turn the power ON/OFF.

You can also turn the power ON/OFF by pressing the MONITOR ON button/  
MONITOR OFF button on the remote control unit.

When switching the main power switch or the POWER button off and back on,  
always wait for at least 5 seconds. A short interval may result in a malfunction.

Turn on the monitor first before turning on the computer or playback device.

#### Main Power Switch

#### Power Button

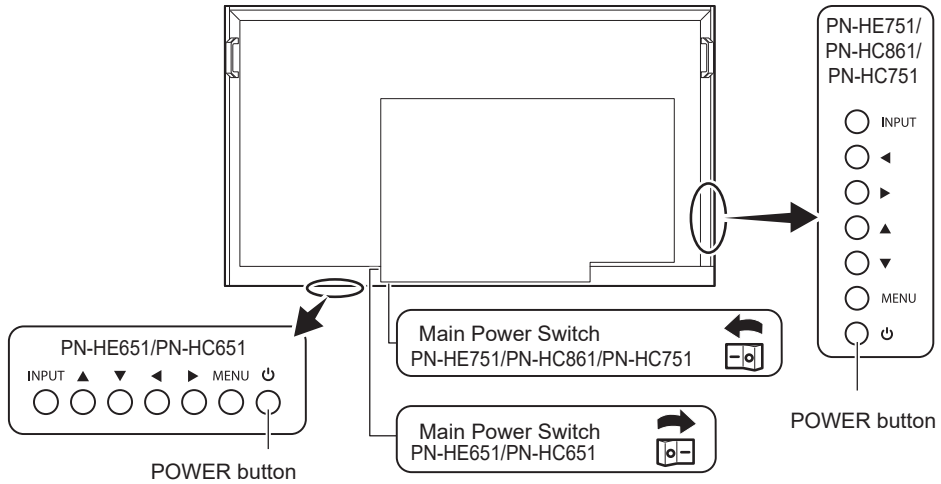

#### Remote Control unit

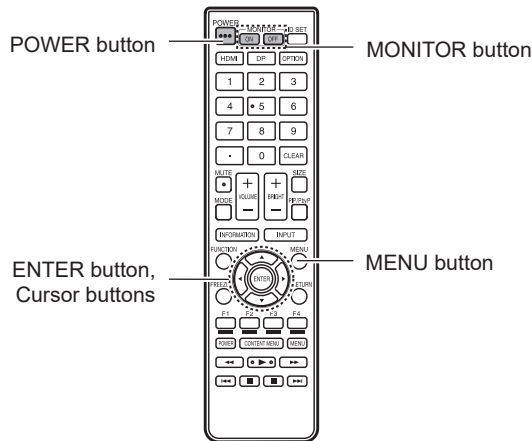



## Orientation

When using the monitor in a vertical installation, be sure to rotate it counterclockwise so that the right side is on the upper side and the left side is on the bottom. If installed in the wrong direction, heat may be trapped inside the monitor and the life of the display may be shortened.

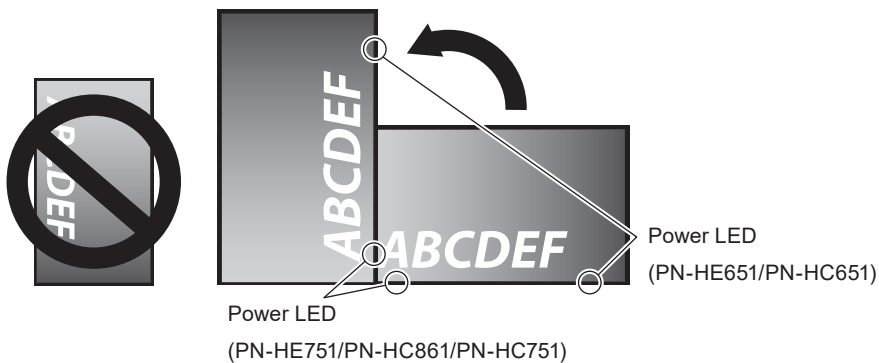

**⚠ WARNING:** Do not mount the product upside down.



**⚠ WARNING:** Installing the product at an angle of 20° or more may cause a malfunction.

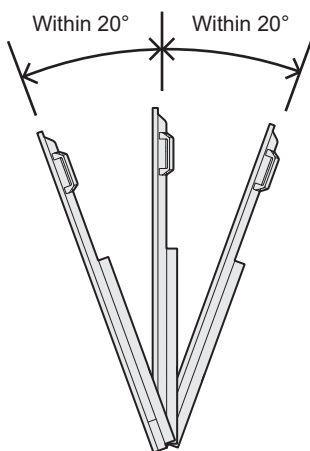

# Specifications

Model	PN-HE751
Power requirement	AC100 V - 240 V, 2.7 A, 50/60 Hz
Operating temperature	32°F to 104°F (0°C to 40°C)
Operating humidity	20% to 80% (no condensation)
Power consumption	240 W
Dimensions inch (mm) (excluding protrusions)	Approx. 66-5/8 x 3-1/8 x 38-3/16 (1,692.5 x 79.8 x 970.7)
Weight lbs. (kg)	Approx. 75.0 (34)

Model	PN-HE651
Power requirement	AC100 V - 240 V, 2.2 A, 50/60 Hz
Operating temperature	32°F to 104°F (0°C to 40°C)
Operating humidity	20% to 80% (no condensation)
Power consumption	190 W
Dimensions inch (mm) (excluding protrusions)	Approx. 58-1/8 x 3-1/16 x 33-9/16 (1,476.7 x 78.3 x 851.7)
Weight lbs. (kg)	Approx. 61.8 (28)

Model	PN-HC861
Power requirement	AC100 V - 240 V, 3.9 A, 50/60 Hz
Operating temperature	32°F to 104°F (0°C to 40°C)
Operating humidity	20% to 80% (no condensation)
Power consumption	350 W
Dimensions inch (mm) (excluding protrusions)	Approx. 76-5/16 x 3-1/8 x 43-5/8 (1,937.8 x 79.8 x 1,108.8)
Weight lbs. (kg)	Approx. 97.1 (44)

Model	PN-HC751
Power requirement	AC100 V - 240 V, 2.7 A, 50/60 Hz
Operating temperature	32°F to 104°F (0°C to 40°C)
Operating humidity	20% to 80% (no condensation)
Power consumption	240 W
Dimensions inch (mm) (excluding protrusions)	Approx. 66-5/8 x 3-1/8 x 38-3/16 (1,692.5 x 79.8 x 970.7)
Weight lbs. (kg)	Approx. 75.0 (34)

Model	PN-HC651
Power requirement	AC100 V - 240 V, 2.2 A, 50/60 Hz
Operating temperature	32°F to 104°F (0°C to 40°C)
Operating humidity	20% to 80% (no condensation)
Power consumption	190 W
Dimensions inch (mm) (excluding protrusions)	Approx. 58-1/8 x 3-1/16 x 33-9/16 (1,476.7 x 78.3 x 851.7)
Weight lbs. (kg)	Approx. 61.8 (28)

As a part of our policy of continuous improvement, SHARP reserves the right to make design and specification changes for product improvement without prior notice. The performance specification figures indicated are nominal values of production units. There may be some deviations from these values in individual units.



# Sommaire

INFORMATIONS IMPORTANTES.....	2
CHER CLIENT .....	3
PRÉCAUTIONS DE SÉCURITÉ .....	3
MESURES DE SÉCURITÉ .....	6
Installation (À l'attention des revendeurs et techniciens SHARP).....	7
Caractéristiques .....	12

FRANÇAIS

Les manuels d'utilisation peuvent être téléchargés à partir du site web suivant:

<https://business.sharpusa.com/product-downloads>

(Adobe Acrobat Reader est nécessaire pour pouvoir visualiser les manuels.)

## AVERTISSEMENT :

Les lois FCC établissent que tout changement ou modification non-autorisés de cet équipement qui n'ont pas été expressément approuvés par le producteur, constituent un motif d'annulation des droits de l'utilisateur d'utiliser cet appareil.

## REMARQUE :

Cet équipement, après les tests, a été jugé conforme aux limites d'un équipement numérique de Classe A, conformément à la section 15 de la réglementation FCC. Ces limites sont établies pour fournir une protection raisonnable contre les interférences nuisibles lorsque l'équipement est utilisé dans un environnement commercial. Cet équipement produit, utilise et peut rayonner de l'énergie sous forme de radiofréquences et, s'il n'est pas installé et utilisé conformément aux instructions du mode d'emploi, peut provoquer des interférences nuisibles aux communications par radio. Le fonctionnement de cet équipement dans une zone résidentielle peut vraisemblablement provoquer des interférences nuisibles, auquel cas l'utilisateur est prié de corriger ces interférences à ses propres frais.

ÉTATS-UNIS SEULEMENT

**REMARQUE :** la maintenance de ce produit peut uniquement être effectuée dans le pays d'achat.

- (1) Le contenu de ce manuel ne peut être reproduit, en tout ou partie, sans autorisation.
- (2) Le contenu de ce manuel peut faire l'objet de modifications sans préavis.
- (3) Un grand soin a été apporté à la préparation de ce manuel. Si vous remarquez cependant des informations discutables, des erreurs ou des omissions, contactez-nous.
- (4) L'image incluse dans ce manuel est fournie à titre informatif uniquement. Il est possible que le produit réel présente des différences. Le produit réel prévaut.
- (5) Nonobstant les articles (3) et (4), SHARP ne peut être tenu pour responsable des réclamations dues à la perte de bénéfices ou à tout élément semblant découler de l'utilisation de cet appareil.



## Contenu

Si un composant venait à manquer, veuillez contacter votre revendeur.

- Moniteur: 1
- Télécommande: 1
- Pile de télécommande: 2
- Manuel d'installation (ce manuel): 1
- Cordon d'alimentation
- Serre-câble (type de fixation): 2
- Capot de la clé USB: 1
- Autocollant avec logo: 1
- Autocollant vierge (bandeau des impressions des boutons d'opérations pour PN-HE651/PN-HC651): 1 (pour PN-HE651/PN-HC651 uniquement)

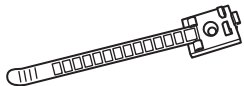

\* Pensez à votre environnement!

Ne pas jeter les piles avec les ordures ménagères; la mise au rebut des piles exige un traitement spécial.

## INFORMATIONS IMPORTANTES

**AVERTISSEMENT :** POUR RÉDUIRE LE RISQUE D'INCENDIE OU DE DÉCHARGE ÉLECTRIQUE, NE PAS EXPOSER CE PRODUIT À LA PLUIE OU À LA POUSSIÈRE.

	<b>ATTENTION</b> RISQUE DE DÉCHARGE ÉLECTRIQUE NE PAS OUVRIR	
<b>ATTENTION :</b> POUR RÉDUIRE LE RISQUE DE DÉCHARGE ÉLECTRIQUE, NE PAS RETIRER LE COUVERCLE. IL N'Y A AUCUNE PIÈCE RÉPARABLE PAR L'UTILISATEUR À L'INTÉRIEUR. AVERTIR LE PERSONNEL DE SERVICE QUALIFIÉ POUR TOUTE PROCÉDURE D'ENTRETIEN.		



Le symbole représenté par l'éclair à la tête en pointe de flèche à l'intérieur d'un triangle, est placé pour alerter l'utilisateur de la présence d'une "tension dangereuse" non isolée à l'intérieur du produit. Cette tension peut avoir une valeur suffisante pour constituer un risque d'électrocution à toute personne.



Le point d'exclamation à l'intérieur d'un triangle est placé pour alerter l'utilisateur de la présence d'une procédure particulière ou d'une procédure de maintenance (entretien) importante dans les manuels accompagnant le produit.





Afin de satisfaire aux normes EMC, utiliser des câbles blindés pour connecter les bornes suivantes : Borne d'entrée HDMI, borne d'entrée D-sub et borne d'entrée RS-232C.

## CHER CLIENT

Nous vous remercions d'avoir acheté cet appareil SHARP à écran LCD. Afin de garantir le bon fonctionnement de ce moniteur, nous vous conseillons de lire attentivement cette brochure et de la conserver pour toute référence ultérieure.



FRANÇAIS

## PRÉCAUTIONS DE SÉCURITÉ

L'électricité remplit de nombreuses fonctions utiles, mais elle peut provoquer des blessures et des dégâts matériels si elle n'est pas utilisée correctement. Cet appareil a été conçu et fabriqué en attachant la plus grande importance à la sécurité. Cependant, une utilisation inadéquate peut entraîner une décharge électrique et/ou un incendie. Afin d'éviter tout danger potentiel, veuillez respecter les consignes suivantes lors de l'installation, de l'utilisation et du nettoyage de l'appareil. Afin d'assurer votre propre sécurité et de prolonger la durée de service de votre moniteur LCD, veuillez lire attentivement les précautions ci-dessous avant d'utiliser l'appareil.

1. Lisez ces explications — Vous devez lire et comprendre toutes les informations relatives au fonctionnement de l'appareil avant de l'utiliser.
2. Conservez cette brochure dans un endroit sûr — Ces explications concernant la sécurité et le fonctionnement doivent être conservées dans un endroit sûr pour vous y référer en cas de besoin.
3. Respectez les avertissements — Tous les avertissements figurant sur l'appareil et dans ce mode d'emploi doivent être strictement respectés.
4. Suivez les instructions — Toutes les explications sur le fonctionnement doivent être respectées.
5. Nettoyage — Débranchez le cordon d'alimentation au niveau de la prise d'alimentation secteur avant de nettoyer l'appareil. Servez-vous d'un linge sec, et n'employez pas de détergents liquides ou en atomiseur. N'utilisez pas de linges sales. Cela risquerait d'endommager l'appareil.
6. Accessoires — N'utilisez pas d'accessoires non recommandés par le fabricant, car cela pourrait provoquer des accidents.
7. Eau et humidité — N'utilisez pas cet appareil près de l'eau. N'installez pas le produit à un endroit où il pourrait recevoir de l'eau. Évitez en particulier les emplacements sous les appareils à vidange d'eau tels que les climatiseurs.
8. Ventilation — Des ouïes et autres ouvertures sont prévues dans le coffret de l'appareil pour sa ventilation. Ne recouvrez pas et ne bouchez pas ces ouvertures car une ventilation insuffisante peut provoquer une surchauffe et réduire la durée de vie de l'appareil. Ne placez pas l'appareil sur un sofa, un tapis ou toute autre surface analogue car cela pourrait obstruer les ouvertures de ventilation. Cet appareil n'est pas conçu pour une installation encastrée; ne le placez donc pas dans un endroit fermé comme une bibliothèque ou une baie à moins qu'une ventilation adéquate ne soit prévue et que les consignes du fabricant ne soient respectées.
9. Protection du cordon d'alimentation — Faites passer les cordons d'alimentation à un endroit où ils ne seront pas écrasés ou coincés par d'autres objets.



- 
10. Le panneau de l'écran à cristaux liquides (LCD) de cet appareil est fabriqué en verre et, par conséquent, il peut se briser si l'appareil tombe ou s'il reçoit un fort impact. Veillez à ne pas vous blesser par les éclats de verre si le panneau LCD se brise.
  11. Surcharge — Ne surchargez pas les prises d'alimentation secteur ou les rallonges car cela peut entraîner un risque d'incendie ou d'électrocution.
  12. Insertion de solides ou de liquides — N'introduisez jamais des objets par les orifices de cet appareil, car ils pourraient provoquer une électrocution et/ou un court-circuit en touchant des pièces internes sous haute tension.  
Pour la même raison, ne renversez jamais de l'eau ou un liquide sur l'appareil.
  13. Entretien — N'essayez pas de réparer vous-même l'appareil. Le démontage des couvercles peut vous exposer à une haute tension ou à d'autres dangers. Confiez toute réparation à un personnel qualifié.
  14. Réparation — Dans les cas suivants, débranchez le cordon d'alimentation au niveau de la prise d'alimentation secteur et demandez à un personnel qualifié d'effectuer les réparations.
    - a. Dégât sur le cordon d'alimentation ou la prise de courant.
    - b. Infiltration d'un liquide ou pénétration d'un objet à l'intérieur de l'appareil.
    - c. Exposition de l'appareil à la pluie ou à l'eau.
    - d. Fonctionnement anormal malgré une conformité aux explications du mode d'emploi.  
Ne réglez que les commandes dont il est fait mention dans le mode d'emploi.  
Un réglage incorrect des autres commandes peut provoquer des dégâts qui nécessiteraient des réparations complexes par un technicien spécialisé.
    - e. Chute ou dégâts subis par l'appareil.
    - f. Lorsque le produit affiche un état anormal. Tout changement notoire ou situation anormale de l'appareil indique qu'une réparation est nécessaire.
  15. Pièces de rechange — Lorsque des pièces doivent être remplacées, assurez-vous que le technicien a utilisé les pièces spécifiées par le fabricant ou des pièces dont les performances et les caractéristiques sont identiques. Des changements non autorisés de pièces peuvent entraîner un incendie, une électrocution et/ou d'autres dangers.
  16. Contrôles de sécurité — Après une intervention d'entretien ou de réparation, demandez au technicien de procéder à un contrôle pour être sûr que l'appareil peut être utilisé en toute sécurité.
  17. Installation sur paroi — Si l'appareil doit être fixé sur une paroi, installez-le en respectant la méthode recommandée par le fabricant.
  18. Sources de chaleur — Tenez l'appareil à l'écart de sources de chaleur, telles que radiateurs, dispositifs de chauffage, poêles et autres appareils dégageant de la chaleur (y compris les amplificateurs).
  19. Piles — Une utilisation incorrecte des piles peut les faire éclater ou prendre feu. Une pile qui fuit peut causer des corrosions dans l'équipement, des salissures aux mains ou abîmer vos vêtements. Afin d'éviter ces problèmes, assurez-vous que les précautions suivantes sont appliquées :
    - Utilisez seulement des piles prescrites.
    - Installez les piles en faisant bien attention aux polarités plus (+) et moins (-) des piles selon les instructions dans le compartiment.
    - Ne mélangez pas des piles usagées avec des neuves.
    - Ne mélangez pas des piles de différents types. Les spécifications de voltage des piles du même format peuvent varier.
    - Remplacez rapidement une pile épuisée par une nouvelle.
    - Si vous n'avez pas l'intention d'utiliser la télécommande pendant une longue période, retirez les piles.
    - Si le liquide provenant d'une pile qui fuit touche votre peau ou vos habits, rincez immédiatement et complètement les parties touchées. Si un œil est touché, faites immédiatement un bain d'œil plutôt que de le frotter et cherchez immédiatement un traitement médical. Le liquide provenant de la fuite d'une pile qui atteint votre œil ou vos habits peut causer une irritation de la peau ou des dommages à votre œil.
- 
- 



20. L'utilisation de ce moniteur ne doit pas entraîner des risques mortels ou des dangers qui pourraient provoquer directement la mort, des dommages corporels, des dommages physiques sévères ou d'autres destructions, y compris dans le contrôle des réactions nucléaires dans les installations nucléaires, dans le système médical de réanimation, et dans le contrôle de lancement des missiles dans les systèmes d'armes.
21. N'entrez pas en contact direct avec les parties du produit ayant chauffé pendant de longues périodes. Il pourrait en résulter des brûlures à basse température.
22. Ne modifiez pas ce produit.

### **AVERTISSEMENT :**

Il s'agit d'un appareil de classe A. Dans un environnement résidentiel, cet appareil peut provoquer des interférences radioélectriques. Dans ce cas, il peut être demandé à l'utilisateur de prendre des mesures appropriées.

Un appareil de CLASSE I doit être raccordé à une prise de courant principal par une prise de terre.

FRANÇAIS

### **RISQUE DE STABILITÉ**

Un moniteur placé sur un support instable est dangereux en raison des risques de chute qu'il présente. De nombreuses blessures, touchant en particulier les enfants, peuvent être évitées en prenant quelques précautions simples :

- Utiliser les dispositifs de fixation tels que les supports muraux fournis par le fabricant.
- Utiliser uniquement des meubles capables d'accueillir le moniteur en toute sécurité.
- Vérifier que le moniteur ne dépasse pas du bord du meuble sur lequel il est posé.
- Ne pas placer le moniteur sur des meubles hauts, armoires ou étagères, par exemple, sans fixer le meuble concerné et le moniteur à un support approprié.
- Ne pas intercaler de tissu ou toute autre matière entre le moniteur et le meuble sur lequel il est posé.
- Expliquer aux enfants qu'il est dangereux de grimper sur les meubles pour atteindre le moniteur ou ses boutons de commande.
- Cet équipement n'est pas destiné à être utilisé dans des endroits où il peut y avoir des enfants laissés sans surveillance.

### **En particulier pour la sécurité des enfants**

- Ne laissez pas les enfants grimper sur ou jouer avec le moniteur.
- Ne placez pas le moniteur sur des meubles qui peuvent facilement se transformer en marches comme une commode avec tiroirs.
- Souvenez-vous que les enfants s'excitent souvent en visionnant un programme, surtout sur un moniteur "plus grand que la normale". Il faut faire en sorte d'installer le moniteur là où il ne peut pas être poussé, tiré, ni basculé.
- Il faut faire en sorte de placer les fils et les câbles connectés au moniteur de façon à ce que des enfants curieux ne puissent pas les tirer ni les saisir.



# MESURES DE SÉCURITÉ

- N'utilisez pas le moniteur dans un endroit où il y a beaucoup de poussières, où le degré d'humidité est élevé, ou encore là où il pourrait se trouver en contact avec de l'huile ou de la vapeur. Ne l'utilisez pas non plus dans un environnement contenant des gaz corrosifs (dioxyde de soufre, sulfure d'hydrogène, dioxyde d'azote, chlore, ammoniac, ozone, etc.). Cela pourrait provoquer un début d'incendie.
- Assurez-vous que le moniteur ne se trouve pas en contact avec de l'eau ou d'autres fluides. Assurez-vous qu'aucun objet tel que des agrafes et des trombones ne pénètre dans le moniteur, car cela pourrait provoquer un début d'incendie ou un choc électrique.
- N'installez pas le moniteur au dessus des objets instables ou dans des endroits peu sûrs. Faites attention que le moniteur ne reçoive pas de chocs violents ni de fortes vibrations. Provoquer la chute du moniteur ou le culbuter peut l'endommager.
- N'utilisez pas le moniteur à proximité d'un appareil de chauffage ou dans des endroits où la température est élevée, car cela pourrait conduire à un dégagement excessif de chaleur et provoquer un début d'incendie.
- N'utilisez pas le moniteur dans des endroits exposés directement à la lumière du soleil. Il y a risque de déformation et de dysfonctionnement du coffret de l'appareil si le moniteur est utilisé à la lumière directe du soleil.
- Veillez à nettoyer fréquemment la poussière et les débris accumulés sur les ouvertures de ventilation. L'accumulation de poussière sur les ouvertures de ventilation ou à l'intérieur du moniteur risque d'entraîner une surchauffe, un incendie ou un dysfonctionnement. Faites nettoyer l'intérieur du moniteur par un revendeur SHARP ou un centre de services autorisé.
- La prise d'alimentation secteur doit être installée près de l'équipement et être facilement accessible.
- Ce moniteur doit être utilisé sous une température ambiante entre 0°C et 40°C. Laissez assez d'espace autour du moniteur pour empêcher que la chaleur ne s'accumule à l'intérieur.
- Ne bloquez pas les ouvertures de ventilation. Si la température dans le moniteur s'élève, ceci pourrait causer un dysfonctionnement.
- Ne placez le moniteur sur un équipement qui dégage de la chaleur.
- Veuillez consulter l'avant-dernière page pour plus d'informations sur les précautions de montage.

## Le cordon d'alimentation

- Utilisez seulement le cordon d'alimentation fourni avec le moniteur.
- N'endommagez pas le cordon d'alimentation, ne déposez pas d'objets lourds sur le cordon d'alimentation, ne tirez pas dessus et ne le pliez pas de manière excessive. De même, n'ajoutez pas de rallonges. Tout endommagement du cordon d'alimentation peut provoquer un début d'incendie ou un choc électrique.
- Ne branchez pas le cordon d'alimentation sur une prise multiple. Ajouter une rallonge peut entraîner une surchauffe et provoquer un début d'incendie.
- Ne débranchez pas ni ne branchez la prise d'alimentation avec des mains humides. En ce faisant, vous risquez un choc électrique.
- Débranchez le cordon d'alimentation si l'équipement n'est pas utilisé pendant une longue période.
- Ne tentez pas de réparer le cordon d'alimentation s'il est coupé ou s'il ne fonctionne pas correctement. Veuillez prendre contact avec le service après-vente et suivre ses recommandations.



# Installation

## (À l'attention des revendeurs et techniciens SHARP)

Pour obtenir des informations relatives au contenu de la boîte, consultez Contenu à la page Sommaire de ce document.

*La garantie du produit ne couvre pas les dommages causés par une installation incorrecte. Si vous ne respectez pas ces directives, la garantie peut être considérée comme nulle.*

FRANÇAIS

- Ce produit est destiné à être utilisé en intérieur.
- Un support de montage conforme aux spécifications VESA est nécessaire.
- Comme le moniteur est lourd, consultez votre revendeur avant l'installation, le démontage ou le déplacement du moniteur.
- Le montage du moniteur sur le mur demande des compétences techniques spéciales et le travail doit être fait par un revendeur agréé par SHARP. Vous ne devez jamais tenter de faire ce travail vous-même. Notre société déclinera toute responsabilité pour les accidents ou blessures causés par un montage incorrect ou par une mauvaise manipulation.
- Utilisez le moniteur perpendiculairement à la surface horizontale. Si nécessaire, vous pouvez incliner le moniteur de 20 degrés vers le haut ou vers le bas au maximum.
- L'installation, le démontage ou le déplacement du moniteur doit être fait par 4 personnes ou plus. (PN-HE651/PN-HC651 : au moins 2 personnes.)
- Pour fixer un support de montage compatible avec VESA, utilisez des vis M8 de 10 mm à 12 mm plus longues que l'épaisseur du support de montage.

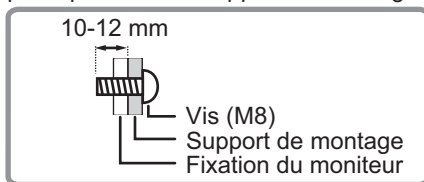

- Le mur sur lequel ce moniteur et le support doivent être installés doit pouvoir supporter, au moins, 4 fois son poids ou davantage. Installez de la manière qui convient le mieux en fonction du matériau et de la structure.
- N'utilisez pas de tournevis à percussion.
- Lorsque vous déplacez le moniteur, assurez-vous de le saisir par les poignées, sur les côtés de l'unité, sur le haut de l'unité ou sur le bas de l'unité. Ne le saisissez pas par l'écran, la borne d'entrée secteur situées à l'arrière du moniteur, les bornes situés sur le côté du moniteur, ou les bornes situés en bas du moniteur. Cela risque d'endommager le produit, provoquer une panne ou des blessures.
- Si vous devez poser temporairement le moniteur sur une table ou une autre surface pendant l'installation, étalez un chiffon doux épais sur la table afin d'éviter d'endommager l'écran et la table.
- Après le montage, assurez-vous que le moniteur est bien fixé au mur ou au support, sans risque de relâche.
- N'utilisez pas de trous de vis autres que les trous de vis pour les supports de montage et situés à l'arrière du moniteur, pour l'installation.



## 1. Installation des piles de la télécommande

1. Placer votre doigt sur la pièce marquée d'un ▲, puis tirer pour enlever le couvercle.
2. Reportez-vous aux instructions dans le compartiment et insérez les piles (R03 ou LR03 (format "AAA") x 2) avec leurs pôles positifs (+) et négatifs (-) orientés correctement.
3. Refermer le couvercle.

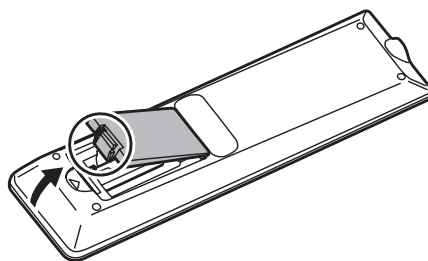

- REMARQUE :**
- Remplacez plus tôt que prévu les piles usagées par des piles neuves (en vente dans le commerce).
  - Les piles fournies peuvent avoir une durée de vie plus courte que prévue en fonction des conditions de stockage.
  - Si vous n'avez pas l'intention d'utiliser la télécommande pendant une longue période, retirez les piles.
  - Utilisez seulement des piles au manganèse ou alcalines.

## 2. Connexion de matériel externe

- Pour protéger le matériel externe, débranchez le cordon d'alimentation avant d'effectuer des branchements.

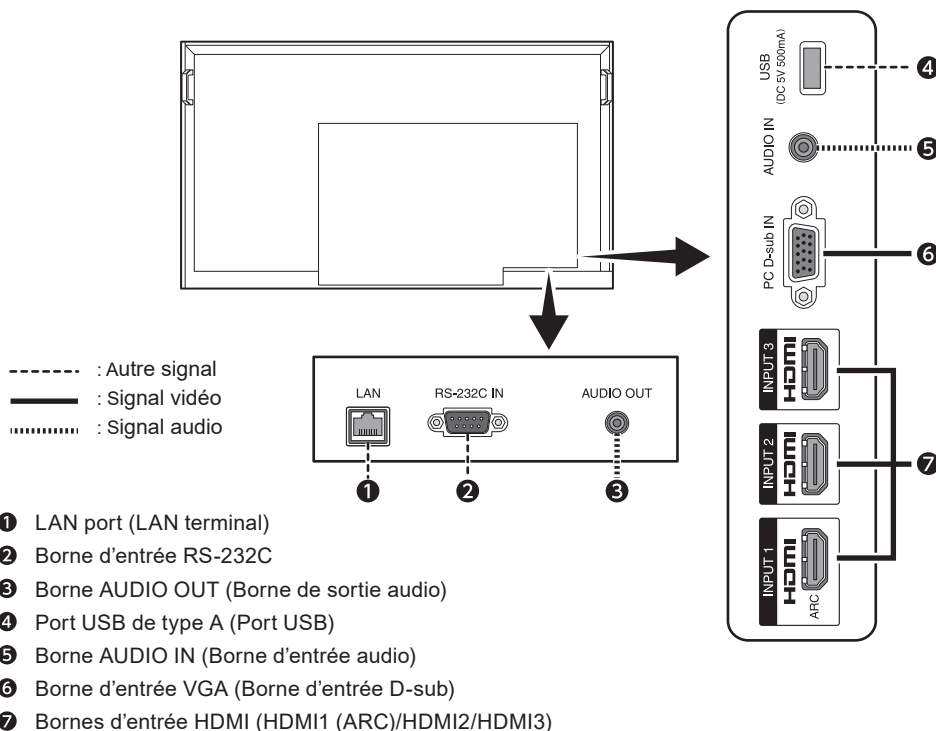

### 3. Branchement du cordon d'alimentation fourni

- REMARQUE :**
- Assurez-vous que le moniteur est alimenté correctement.
  - La mise sous/hors tension doit être effectuée à l'aide de l'interrupteur principal. Ne branchez/débranchez pas le cordon d'alimentation ou ne mettez pas le disjoncteur sous/hors tension lorsque l'interrupteur principal est en position marche.
  - Pour déconnecter complètement l'alimentation électrique, retirez la fiche principale de la prise.
  - Branchez le cordon d'alimentation au moniteur avant son branchement à la prise électrique.
  - La prise d'alimentation secteur doit être installée près de l'équipement et être facilement accessible.

FRANÇAIS

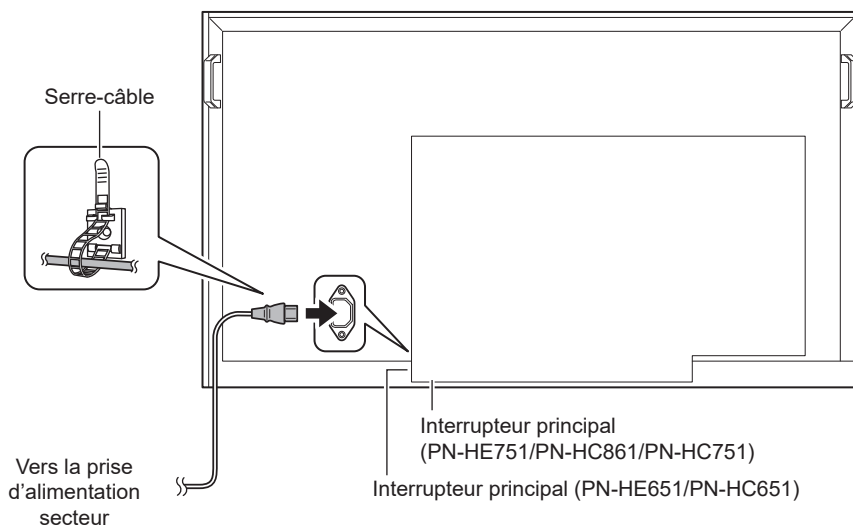

### Capteur de télécommande

Veillez à ne pas endommager le capteur de télécommande pendant l'installation.

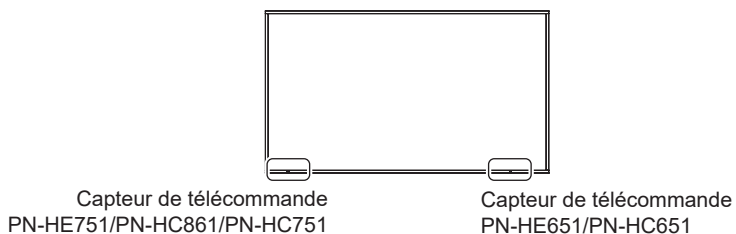

#### 4. Mise sous tension de l'interrupteur principal

1. Mettez sous tension l'interrupteur principal.
2. Appuyez sur le bouton POWER pour mettre sous/hors tension.  
Vous pouvez également mettre sous/hors tension en appuyant sur le bouton MONITOR ON/bouton MONITOR OFF de la télécommande.  
Lors de la mise hors tension et de la remise sous tension, ou lorsque vous appuyez sur l'interrupteur principal ou le bouton POWER, attendez toujours au moins 5 secondes.  
Un court intervalle peut entraîner un dysfonctionnement.  
Mettez sous tension le moniteur d'abord avant de mettre sous tension l'ordinateur ou l'équipement de lecture.

#### Interrupteur principal

##### Bouton POWER

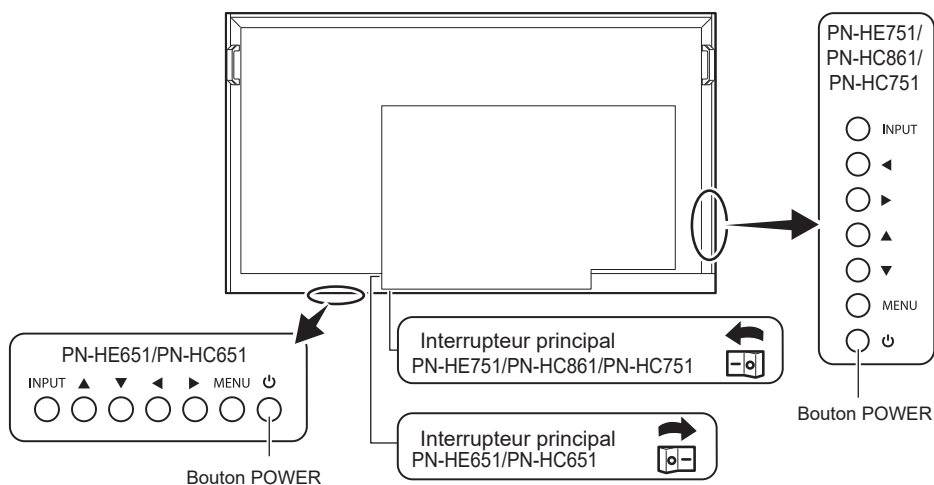

#### Télécommande sans fil

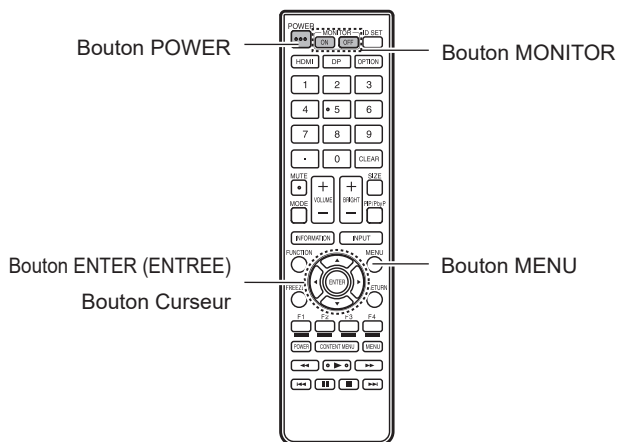





## Orientation

Si vous installez le moniteur à la verticale, veillez à le faire pivoter dans le sens inverse des aiguilles d'une montre afin que le côté droit soit en haut et le côté gauche en bas.

S'il est installé dans le mauvais sens, la chaleur risque de rester emprisonnée à l'intérieur du moniteur et la durée de vie de l'écran peut s'en trouver raccourcie.

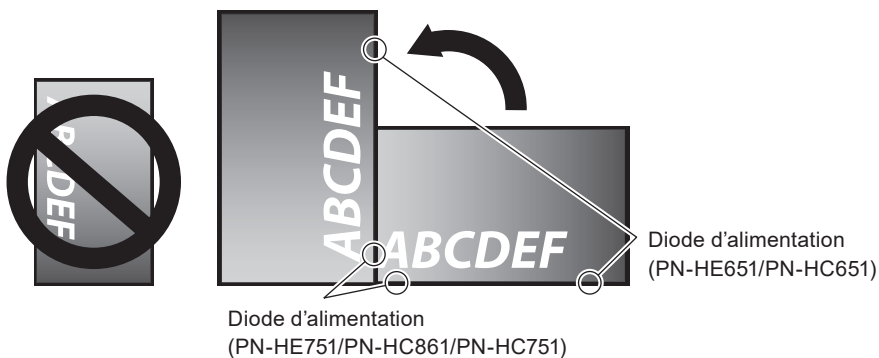

FRANÇAIS

**⚠ AVERTISSEMENT :** N'installez pas le moniteur à l'envers.

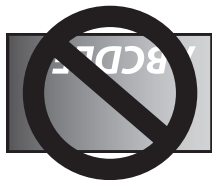

**⚠ AVERTISSEMENT :** si vous installez le produit à un angle de 20° ou plus, cela pourrait provoquer un dysfonctionnement.

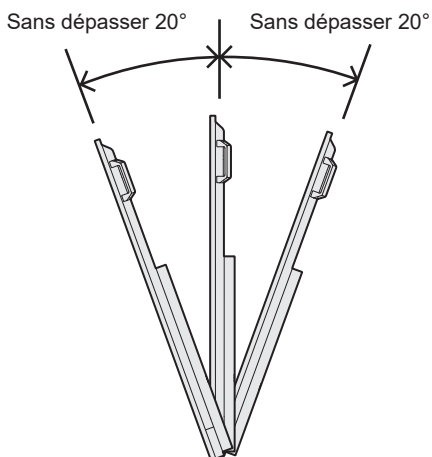

# Caractéristiques

Modèle	PN-HE751
Alimentation	CA100 V - 240 V, 2,7 A, 50/60 Hz
Température de fonctionnement	0°C à 40°C
Hygrométrie de fonctionnement	20 % à 80 % (sans condensation)
Consommation électrique	240 W
Dimensions (mm) (à l'exclusion des éléments qui dépassent)	Environ 1692,5 x 79,8 x 970,7
Poids (kg)	Environ 34

Modèle	PN-HE651
Alimentation	CA100 V - 240 V, 2,2 A, 50/60 Hz
Température de fonctionnement	0°C à 40°C
Hygrométrie de fonctionnement	20 % à 80 % (sans condensation)
Consommation électrique	190 W
Dimensions (mm) (à l'exclusion des éléments qui dépassent)	Environ. 1476,7 x 78,3 x 851,7
Poids (kg)	Environ. 28

Modèle	PN-HC861
Alimentation	CA100 V - 240 V, 3,9 A, 50/60 Hz
Température de fonctionnement	0°C à 40°C
Hygrométrie de fonctionnement	20 % à 80 % (sans condensation)
Consommation électrique	350 W
Dimensions (mm) (à l'exclusion des éléments qui dépassent)	Environ 1937,8 x 79,8 x 1,108,8
Poids (kg)	Environ 44

Modèle	PN-HC751
Alimentation	CA100 V - 240 V, 2,7 A, 50/60 Hz
Température de fonctionnement	0°C à 40°C
Hygrométrie de fonctionnement	20 % à 80 % (sans condensation)
Consommation électrique	240 W
Dimensions (mm) (à l'exclusion des éléments qui dépassent)	Environ 1692,5 x 79,8 x 970,7
Poids (kg)	Environ 34

Modèle	PN-HC651
Alimentation	CA100 V - 240 V, 2,2 A, 50/60 Hz
Température de fonctionnement	0°C à 40°C
Hygrométrie de fonctionnement	20 % à 80 % (sans condensation)
Consommation électrique	190 W
Dimensions (mm) (à l'exclusion des éléments qui dépassent)	Environ 1476,7 x 78,3 x 851,7
Poids (kg)	Environ 28

SHARP se réserve le droit d'apporter sans préavis des modifications à la présentation et aux caractéristiques des appareils aux fins d'amélioration. Les valeurs indiquées dans ce document sont les valeurs nominales des appareils de série mais de légères différences peuvent être constatées d'un appareil à l'autre.



# Índice

INFORMACIÓN IMPORTANTE .....	2
ESTIMADO CLIENTE DE SHARP .....	3
PRECAUCIONES DE SEGURIDAD .....	3
INSTRUCCIONES DE SEGURIDAD .....	6
Instalación (para distribuidores y técnicos de servicio de SHARP) .....	7
Especificaciones .....	12

Los manuales de funcionamiento se pueden descargar del siguiente sitio web:

<https://business.sharpusa.com/product-downloads>

(Se necesita Adobe Acrobat Reader para ver los manuales.)

## ADVERTENCIA:

La normativa de la FCC establece que cualquier cambio o modificación no autorizados en este equipo y no aprobados expresamente por el fabricante podrían anular el derecho del usuario a utilizar el equipo.

## NOTA:

Este equipo ha sido probado y es conforme a los límites para dispositivos digitales de la Clase A, de acuerdo con la Parte 15 de la normativa de la FCC. Dichos límites están diseñados para proporcionar una protección razonable frente a interferencias nocivas cuando se utilice el equipo en un entorno comercial. Este equipo genera, utiliza y puede irradiar energía de radiofrecuencia y, si no se instala y usa de acuerdo con el manual de instrucciones, puede causar interferencias molestas en las comunicaciones de radio. El empleo de este equipo en zonas residenciales puede provocar interferencias molestas, en cuyo caso el usuario deberá corregir dichas interferencias por su cuenta.

EE.UU. SÓLO

ESPAÑOL

**NOTA:** Este producto solo puede recibir asistencia técnica en el país en el que ha sido adquirido.

- (1) El contenido de este manual del usuario no puede reimprimirse ni en parte ni en su totalidad sin permiso.
- (2) El contenido de este manual del usuario está sujeto a cambios sin previo aviso.
- (3) Se ha tenido mucho cuidado en la preparación de este manual del usuario; sin embargo, si observa algún aspecto cuestionable, errores u omisiones, contáctenos.
- (4) La imagen que aparece en este manual del usuario es solo de muestra. Si la imagen no coincide con el producto real, este último prevalece.
- (5) No obstante lo dispuesto en los artículos (3) y (4), SHARP no será responsable de ninguna reclamación por pérdida de beneficios u otros asuntos derivados del uso de este dispositivo.



## Contenido

Si falta algún componente, póngase en contacto con su distribuidor.

- Monitor: 1
- Mando a distancia: 1
- Pila del mando a distancia: 2
- Manual de instalación (este manual): 1
- Cable de alimentación
- Abrazadera para cable (de tipo adhesivo): 2
- Tapa de la unidad flash USB: 1
- Etiqueta con logotipo: 1
- Etiqueta en blanco (venta de impresiones de botones de operación para PN-HE651/PN-HC651): 1 (solo para PN-HE651/PN-HC651)

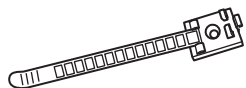

\* ¡Para protección medioambiental!

No vierta las pilas en la basura doméstica. Respete la normativa de vertido local.

## INFORMACIÓN IMPORTANTE

**ADVERTENCIA:** PARA REDUCIR EL RIESGO DE INCENDIO O DESCARGAS ELÉCTRICAS, NO EXPONGA ESTE PRODUCTO A LA LLUVIA NI A LA HUMEDAD.



**PRECAUCIÓN**

**RIESGO DE DESCARGAS ELÉCTRICAS NO ABRIR**



**PRECAUCIÓN:** PARA REDUCIR EL RIESGO DE DESCARGAS ELÉCTRICAS, NO RETIRE LA TAPA. EN EL INTERIOR NO HAY PIEZAS QUE EL USUARIO PUEDA REPARAR. SOLICITE CUALQUIER REPARACIÓN A UN TÉCNICO DE SERVICIO CALIFICADO.



El símbolo del rayo con cabeza de flecha dentro de un triángulo está concebido para avisar al usuario de la presencia de “tensión peligrosa” sin aislamiento en el interior del producto que podría ser de magnitud suficiente para constituir un riesgo de descargas eléctricas a las personas.



El símbolo de exclamación dentro de un triángulo está concebido para avisar al usuario de la presencia de instrucciones importantes de uso y mantenimiento (servicio) en la documentación que acompaña al producto.



Para mantener la conformidad con la normativa sobre compatibilidad electromagnética (EMC), utilice cables blindados para la conexión a los siguientes terminales: terminal de entrada HDMI, terminal de entrada D-sub y terminal de entrada RS-232C.

## ESTIMADO CLIENTE DE SHARP

Gracias por adquirir un producto LCD de SHARP. Para garantizar la seguridad y muchos años de funcionamiento sin problemas, lea atentamente las Precauciones de seguridad antes de utilizar este producto.

## PRECAUCIONES DE SEGURIDAD

La electricidad se emplea para muchas funciones útiles pero también puede causar lesiones personales y daños en la propiedad si se manipula de forma inadecuada. Este producto se ha diseñado y fabricado poniendo el máximo énfasis en la seguridad. No obstante, el uso inadecuado podría tener como resultado descargas eléctricas y/o incendios. Para evitar peligros potenciales, observe las siguientes instrucciones cuando instale, utilice y limpie el producto. Para garantizar su seguridad y prolongar la vida de servicio de su producto de LCD, lea atentamente las siguientes precauciones antes de usar el producto.

1. Lea las instrucciones — Todas las instrucciones operativas deberán leerse y comprenderse antes de utilizar el producto.
2. Mantenga este manual en un lugar seguro — Estas instrucciones de seguridad y operativas deberán guardarse en un lugar seguro para referencia en el futuro.
3. Tenga en cuenta las advertencias — Todas las advertencias e instrucciones del producto deberán observarse estrictamente.
4. Respete las instrucciones — Deberán respetarse todas las instrucciones operativas.
5. Limpieza — Desenchufe el cable de alimentación de la toma de corriente antes de limpiar el producto. Utilice un paño seco para limpiar el producto. No emplee limpiadores líquidos ni aerosoles. No utilice paños sucios. Si lo hace puede dañar el producto.
6. Accesorios — No utilice accesorios no recomendados por el fabricante. El empleo de accesorios inadecuados podría provocar accidentes.
7. Agua y humedad — No utilice el producto cerca del agua. No instale este producto en lugares donde puedan producirse salpicaduras de agua. Preste especial atención a equipos que drenen agua, por ejemplo los de aire acondicionado.
8. Ventilación — Los respiraderos y otras ranuras de la caja están diseñados para ventilación.  
No cubra ni bloquee dichos respiraderos y ranuras, ya que la ventilación insuficiente podría provocar sobrecalentamiento y/o acortar la vida operativa del producto. No coloque el producto sobre un sofá, una alfombra u otras superficies similares ya que se podrían bloquear las ranuras de ventilación. No coloque el producto en un lugar cerrado como, por ejemplo, una librería o una estantería, a menos que se proporcione una ventilación adecuada o se respeten las instrucciones del fabricante.
9. Protección del cable de alimentación — Los cables de alimentación deberán ubicarse adecuadamente para evitar que las personas puedan tropezar con ellos o que los objetos puedan descansar sobre éstos.
10. El panel de LCD utilizado en este producto está hecho de cristal. Consiguientemente, podría romperse si el producto cae al suelo o recibe un golpe. Tenga cuidado de no herirse con los trozos de cristal en caso de rotura del panel de LCD.

ESPAÑOL





11. Sobrecarga — No sobrecargue las tomas de corriente ni los cables alargadores o regletas. La sobrecarga podría provocar incendios o descargas eléctricas.
12. Introducción de objetos y líquidos — No inserte nunca objetos en el producto a través de los respiraderos o las ranuras de ventilación. El producto tiene altas tensiones en su interior y la inserción de objetos podría provocar descargas eléctricas y/o cortocircuitar los componentes internos.  
Por la misma razón, no derrame agua o líquidos sobre el producto.
13. Servicio — No intente reparar usted mismo el producto. La retirada de las tapas podría exponerle a alto voltaje y otras circunstancias peligrosas. Solicite cualquier reparación a un técnico de servicio calificado.
14. Reparación — Si se produjera cualquiera de las circunstancias siguientes, desenchufe el cable de alimentación de la toma de corriente y solicite la reparación a un técnico de servicio calificado.
  - a. Cuando el cable de alimentación o el enchufe esté dañado.
  - b. Cuando se haya derramado un líquido sobre el producto o hayan caído objetos al interior del producto.
  - c. Cuando se haya expuesto el producto a la lluvia o al agua.
  - d. Cuando el producto no funcione correctamente según lo descrito en las instrucciones operativas. No toque ningún control aparte de los descritos en las instrucciones de uso. El ajuste inadecuado de controles no descritos en las instrucciones podría provocar daños, lo que a menudo requiere un trabajo importante de ajuste por parte de un técnico calificado.
  - e. Cuando el producto haya caído al suelo o se haya dañado.
  - f. Cuando el producto presente un estado anormal. Cualquier anomalía perceptible en el producto indicará que éste necesita servicio.
15. Repuestos — En caso de que el producto necesite repuestos, asegúrese de que el técnico de servicio utiliza las piezas de sustitución especificadas por el fabricante, o unas con las mismas características y rendimiento que las piezas originales. El uso de piezas no autorizadas podría tener como resultado incendio, descargas eléctricas y/u otros daños.
16. Comprobaciones de seguridad — Tras la finalización del trabajo de servicio o reparación, solicite al técnico de servicio que lleve a cabo comprobaciones de seguridad para asegurarse de que el producto se encuentra en perfectas condiciones de funcionamiento.
17. Montaje mural — Cuando monte el producto sobre una pared, asegúrese de instalarlo de acuerdo con el método recomendado por el fabricante.
18. Fuentes de calor — Mantenga el producto alejado de fuentes de calor como pueden ser radiadores, calentadores, estufas y otros productos que generen calor (incluyendo amplificadores).
19. Pilas — El uso incorrecto de las pilas podría causar la explosión o ignición de las mismas. Las fugas de las pilas pueden oxidar el equipo y ensuciarle las manos o la ropa. Para evitar estos problemas, asegúrese de observar las siguientes precauciones:
  - Utilice únicamente las pilas especificadas.
  - Instale las pilas con la polaridad apropiada de las mismas (+) y (-) de acuerdo con las indicaciones del compartimento.
  - No mezcle pilas viejas y nuevas.
  - No mezcle pilas de distintos tipos. Las especificaciones de voltaje de pilas con la misma forma pueden variar.
  - Sustituya las pilas gastadas por unas nuevas a la mayor brevedad.
  - Extraiga las pilas si no piensa utilizar el mando a distancia durante un período de tiempo prolongado.
  - Si el líquido de pilas con fugas entrara en contacto con la piel o la ropa, lave inmediatamente con agua abundante. Si le entrara en los ojos, láveselos abundantemente sin frotar y acuda inmediatamente al médico. El contacto de líquido de las pilas con los ojos o la ropa podría causar irritación de la piel o daños oculares.





20. El monitor no deberá utilizarse en lugares con riesgos o peligros fatales que pudieran provocar directamente la muerte, lesiones personales, daños físicos graves u otras pérdidas, incluyendo control de reacción nuclear en instalaciones nucleares, sistemas médicos de soporte vital y control de lanzamiento de misiles en sistemas armamentísticos.
21. No permanezca en contacto durante períodos prolongados de tiempo con componentes del producto que se recalienten. Podrían producirse quemaduras de baja temperatura.
22. No modifique este producto.

### **ADVERTENCIA:**

Este es un producto Clase A. En un entorno doméstico este producto puede causar interferencias de radio en cuyo caso será necesario que el usuario adopte las medidas pertinentes.

Un dispositivo de fabricación CLASE I deberá conectarse a una toma de corriente principal con una unión a tierra.

### **RIESGO DE ESTABILIDAD**

Si el monitor no se coloca en una ubicación lo suficientemente estable, podría resultar potencialmente peligroso debido al riesgo de caída. Muchas lesiones, especialmente a los niños, pueden evitarse adoptando precauciones sencillas como pueden ser:

- Utilizar dispositivos de fijación como pueden ser soportes de montaje mural recomendados por el fabricante.
- Emplear únicamente muebles que puedan soportar de forma segura el monitor.
- Asegurarse de que el monitor no sobresale del borde del mueble que sirve de apoyo.
- No colocar el monitor sobre muebles altos (por ejemplo, armarios o librerías) sin anclar el mueble y el monitor a un soporte adecuado.
- No colocar los monitores sobre paños u otros materiales ubicados entre el monitor y el mueble de apoyo.
- Educar a los niños sobre los peligros de trepar a los muebles para llegar al monitor o a sus controles.
- Este equipo no es adecuado para su uso en lugares en los que sea probable que los niños puedan estar sin la supervisión de un adulto.

ESPAÑOL

### **Especialmente para la seguridad de los niños**

- No permita que los niños trepen al monitor o jueguen con éste.
- No coloque el monitor sobre muebles que se puedan usar como peldaños, como pueden ser los cajones de una cómoda.
- Recuerde que los niños se pueden agitar mientras ven un programa, especialmente en un monitor en el que las cosas se ven "más grandes que en la vida real". Deberá tenerse cuidado de colocar o instalar el monitor en lugares en los que no se pueda empujar, mover o tirar al suelo.
- Deberá procurarse enrutar todos los cables conectados al monitor de modo que los niños curiosos no puedan tirar de ellos ni agarrarlos.



# INSTRUCCIONES DE SEGURIDAD

- No emplee el monitor en lugares con un nivel elevado de polvo o humedad ni donde éste pueda entrar en contacto con aceite o vapor. Tampoco lo utilice en un entorno en el que haya gases corrosivos (dióxido de azufre, sulfuro de hidrógeno, dióxido de nitrógeno, cloro, amoníaco, ozono, etc.), ya que esto podría provocar un incendio.
- Asegúrese de que el monitor no entre en contacto con agua ni otros líquidos. Asegúrese de no introducir en el monitor objetos como pueden ser clips o chinchetas, ya que esto podría causar incendios o descargas eléctricas.
- No coloque el monitor encima de objetos inestables ni en lugares inseguros. No permita que el monitor reciba golpes fuertes ni que vibre demasiado. La caída o pérdida de equilibrio del monitor podría dañarlo.
- No utilice el monitor cerca de aparatos de calefacción ni en lugares donde puedan existir temperaturas elevadas, ya que esto podría conducir a la generación de calor excesivo y provocar un incendio.
- No utilice el monitor en lugares en los que pueda estar expuesto a la luz solar directa. Existe riesgo de que la caja se deforme o de que se produzca un fallo de funcionamiento si se utiliza el monitor bajo la luz solar directa.
- Asegúrese de limpiar periódicamente el polvo y la suciedad adheridos a los respiraderos. Si se acumulara polvo en los respiraderos o en el interior del monitor, podría producirse recalentamiento excesivo, un incendio o fallos de funcionamiento. Solicite la limpieza del interior del monitor a un distribuidor o servicio técnico autorizado de SHARP.
- La toma de corriente deberá estar instalada cerca del equipo y ser accesible fácilmente.
- Este monitor deberá utilizarse a una temperatura ambiente de entre 0°C y 40°C. Proporcione espacio suficiente alrededor del monitor para evitar que el calor se acumule en su interior.
- No bloquee ninguna ranura de ventilación. Si la temperatura del interior del monitor aumentara, podrían producirse malfuncionamientos.
- No coloque el monitor sobre un dispositivo que genere calor.
- Consulte la penúltima página para obtener información adicional sobre las precauciones de montaje.

## Cable de alimentación

- Emplee únicamente el cable de alimentación suministrado con el monitor.
- No dañe el cable de alimentación ni coloque objetos pesados sobre el mismo. No lo estire ni lo doble excesivamente. Tampoco añada cables alargadores ni regletas. Si el cable se daña, podrían producirse incendios o descargas eléctricas.
- No utilice el cable de alimentación con una regleta. La adición de un cable alargador o una regleta podría causar un incendio por sobrecalentamiento.
- No retire ni inserte el enchufe con las manos mojadas. Podrían producirse descargas eléctricas.
- Desenchufe el cable de alimentación si no piensa utilizar el equipo durante un período de tiempo prolongado.
- No intente reparar el cable de alimentación si éste está roto o no funciona adecuadamente. Solicite cualquier reparación al representante de servicio técnico autorizado.



# Instalación

## (para distribuidores y técnicos de servicio de SHARP)

Para conocer el contenido de la caja, consulte el Contenido en la página Índice de este documento.

*La garantía del producto no cubre los daños causados por una instalación incorrecta. La garantía podría quedar anulada en el caso de no seguir estas recomendaciones.*

- Este producto es para uso en interiores.
- Se requiere un soporte de montaje en conformidad con las especificaciones VESA.
- Este monitor es pesado. Por consiguiente, consulte a su distribuidor antes de instalar, desinstalar o trasladar el monitor.
- El montaje mural del monitor requiere un soporte especial y el trabajo deberá ser efectuado por un distribuidor autorizado de SHARP. Nunca deberá intentar realizar este trabajo usted mismo. Nuestra empresa no se hace responsable en caso de accidentes o lesiones causados por un montaje o una manipulación inadecuados.
- Utilice el monitor perpendicular a una superficie nivelada. Si fuera necesario, el monitor podrá inclinarse un máximo de 20 grados hacia arriba o hacia abajo.
- Cuando instale, desinstale o traslade el monitor, asegúrese de sujetarlo entre 4 personas como mínimo. (PN-HE651/PN-HC651: al menos 2 personas.)
- Para colocar una ménsula de montaje compatible con VESA, use tornillos M8 que sean 10 mm a 12 mm más largos que la ménsula de montaje.

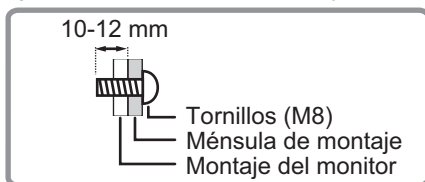

- Este monitor y el soporte deberán instalarse en una pared con una resistencia de al menos 4 veces el peso del monitor. Realice la instalación mediante el método más adecuado para el material y la estructura.
- No utilice un destornillador de impacto.
- Cuando traslade este monitor, asegúrese de sujetarlo por las asas o por los lados, la parte superior o la parte inferior de la unidad. No agarra la pantalla, el terminal de entrada de corriente de la parte posterior de monitor, los terminales situado en la parte lateral del monitor, ni los terminales situado en la parte inferior del monitor. Esto puede provocar daños en el producto, fallos o lesiones.
- Si necesita colocar el monitor provisionalmente sobre una mesa u otra superficie durante la instalación, coloque un paño suave y grueso sobre la mesa para evitar dañar la pantalla y la mesa.
- Una vez efectuado el montaje, asegúrese de que el monitor está instalado de forma segura y que no se puede aflojar de la pared o el soporte.
- No utilice orificios de tornillos que no sean orificios de tornillos para soportes de montaje, que se ubican en la parte trasera del monitor para la instalación.

## 1. Instale las pilas del mando a distancia

1. Coloque el dedo en la pieza marcada con ▲, luego separe la tapa.
2. Consulte las indicaciones del compartimento y coloque las pilas (R03 o LR03 (tamaño "AAA") x 2) con la polaridad (+) y (-) correcta.
3. Cierre la tapa.

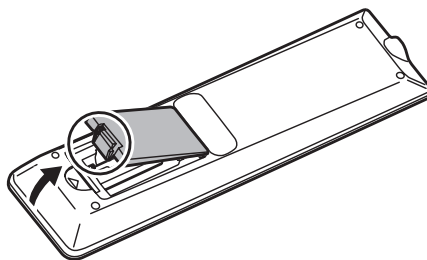

- NOTA:**
- Cuando las pilas estén gastadas, sustitúyalas por unas nuevas (de venta en comercios).
  - Las pilas suministradas podrían gastarse rápidamente dependiendo de las condiciones de almacenamiento.
  - Extraiga las pilas si no piensa utilizar el mando a distancia durante un período de tiempo prolongado.
  - Utilice únicamente pilas de manganeso o alcalinas.

## 2. Conecte el equipo externo

- Para proteger el equipo externo, desconecte el cable de alimentación de este producto antes de realizar conexiones.

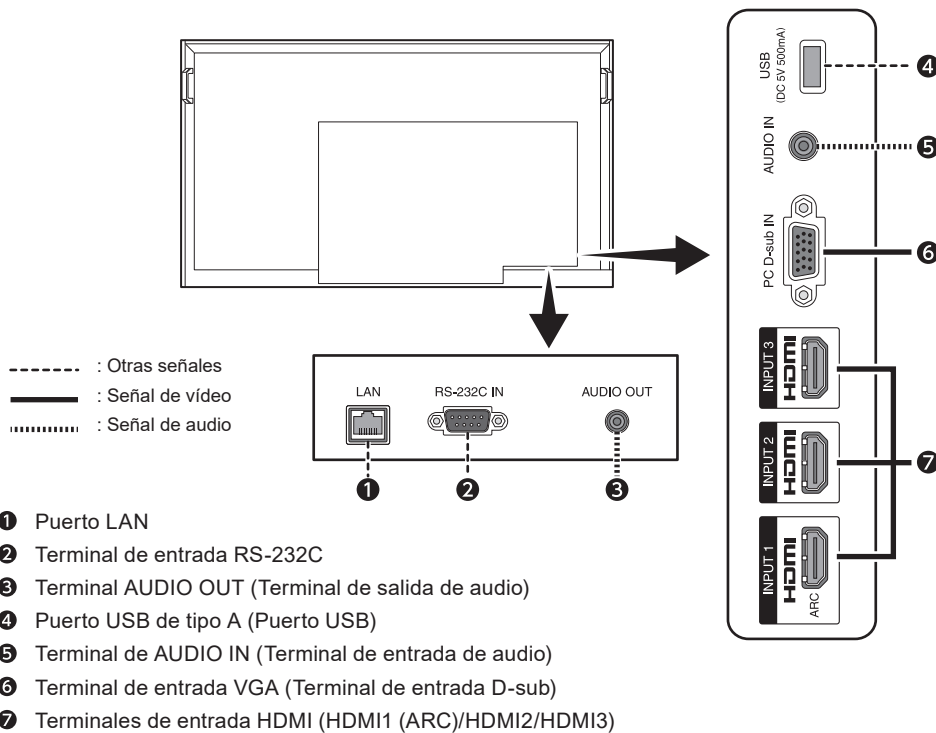

### 3. Conecte el cable de alimentación que se suministra con el producto

- NOTA:**
- Asegúrese de que el monitor recibe alimentación suficiente.
  - La alimentación principal deberá encenderse/apagarse con el interruptor primario. No conecte/desconecte el cable de alimentación ni active/desactive el disyuntor mientras el interruptor primario está encendido.
  - Para la desconexión eléctrica completa, desconecte el enchufe principal.
  - Conecte el cable de alimentación al monitor antes de enchufarlo a la toma de corriente.
  - La toma de corriente deberá estar instalada cerca del equipo y ser accesible fácilmente.

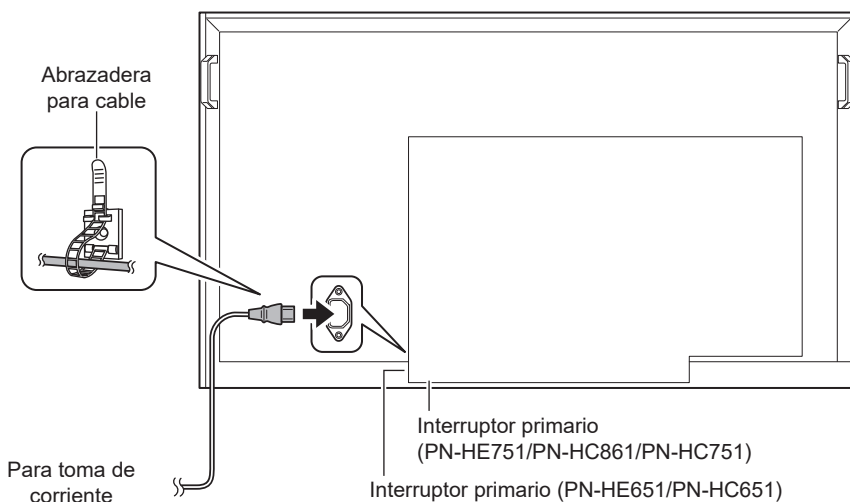

ESPAÑOL

#### Sensor del mando a distancia

Procure no dañar el sensor del mando a distancia durante la instalación.

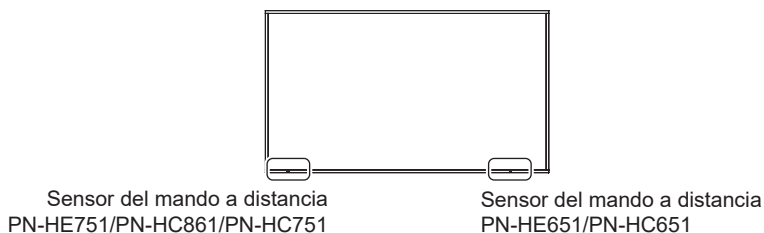

#### 4. Encendido de la alimentación principal

1. Encienda el interruptor primario.
2. Pulse el botón POWER para encender/apagar.  
También puede encender/apagar la alimentación pulsando el botón MONITOR ON/  
botón MONITOR OFF de la mando a distancia.  
Cuando apague el interruptor primario o el botón POWER y lo vuelva a encender,  
espere siempre 5 segundos como mínimo. Un intervalo demasiado corto podría  
provocar malfuncionamientos.  
Encienda el monitor antes de encender el ordenador o el dispositivo de  
reproducción.

#### Interruptor primario

#### Botón POWER

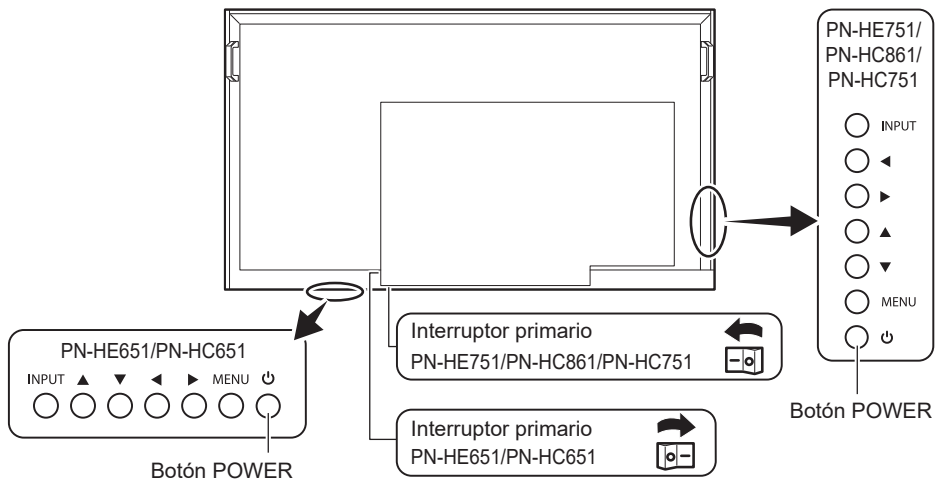

#### Mando a distancia

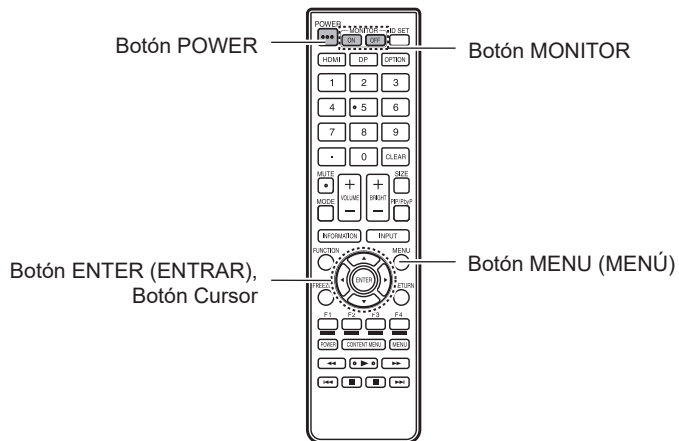

## Orientación

Cuando utilice el monitor en una instalación vertical, asegúrese de hacerlo rotar en sentido antihorario de forma que el lado derecho quede en la parte superior y el lado izquierdo en la parte inferior.

Si lo instala en el sentido incorrecto, podría acumularse calor en el interior del monitor y verse reducida la vida útil de la pantalla.

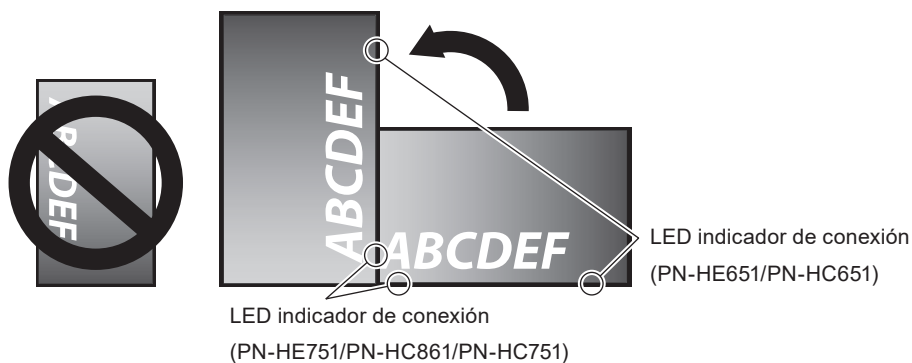

**⚠ ADVERTENCIA:** No instale el monitor boca abajo.

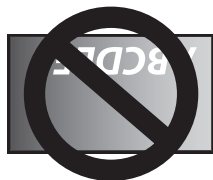

**⚠ ADVERTENCIA:** Si instala el producto con un ángulo de 20° o más podría provocar un mal funcionamiento.

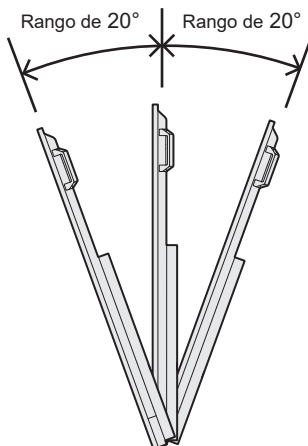

# Especificaciones

Modelo	PN-HE751
Requisitos de alimentación	100 V - 240 V ca, 2,7 A, 50/60 Hz
Temperatura de funcionamiento	0°C a 40°C
Humedad de funcionamiento	20% al 80% (sin condensación)
Consumo de energía	240 W
Dimensiones (mm) (excluidas las protuberancias)	Aprox. 1692,5 x 79,8 x 970,7
Peso (kg)	Aprox. 34

Modelo	PN-HE651
Requisitos de alimentación	100 V - 240 V ca, 2,2 A, 50/60 Hz
Temperatura de funcionamiento	0°C a 40°C
Humedad de funcionamiento	20% al 80% (sin condensación)
Consumo de energía	190 W
Dimensiones (mm) (excluidas las protuberancias)	Aprox. 1476,7 x 78,3 x 851,7
Peso (kg)	Aprox. 28

Modelo	PN-HC861
Requisitos de alimentación	100 V - 240 V ca, 3,9 A, 50/60 Hz
Temperatura de funcionamiento	0°C a 40°C
Humedad de funcionamiento	20% al 80% (sin condensación)
Consumo de energía	350 W
Dimensiones (mm) (excluidas las protuberancias)	Aprox. 1937,8 x 79,8 x 1108,8
Peso (kg)	Aprox. 44

Modelo	PN-HC751
Requisitos de alimentación	100 V - 240 V ca, 2,7 A, 50/60 Hz
Temperatura de funcionamiento	0°C a 40°C
Humedad de funcionamiento	20% al 80% (sin condensación)
Consumo de energía	240 W
Dimensiones (mm) (excluidas las protuberancias)	Aprox. 1692,5 x 79,8 x 970,7
Peso (kg)	Aprox. 34

Modelo	PN-HC651
Requisitos de alimentación	100 V - 240 V ca, 2,2 A, 50/60 Hz
Temperatura de funcionamiento	0°C a 40°C
Humedad de funcionamiento	20% al 80% (sin condensación)
Consumo de energía	190 W
Dimensiones (mm) (excluidas las protuberancias)	Aprox. 1476,7 x 78,3 x 851,7
Peso (kg)	Aprox. 28

Como parte de la política de mejoras continuas, SHARP se reserva el derecho de realizar cambios en el diseño y especificaciones para la mejora del producto sin previo aviso. Las figuras indicadas que especifican el rendimiento son valores nominales de los aparatos de producción. Puede haber algunas desviaciones de estos valores en los aparatos individuales.

When mounting the monitor in an enclosed space or recessed area, leave adequate room between the monitor and the enclosure to allow heat to disperse, as shown below.

Si vous installez le moniteur dans un lieu fermé ou encastré, laissez un espace suffisant entre le moniteur et les parois environnantes pour permettre à la chaleur de se disperser, comme illustré ci-dessous.

Cuando el montaje del monitor se haga en un espacio cerrado o empotrado, deje la suficiente separación entre el monitor y la pared para asegurar que el calor se dispersa, como se muestra abajo.

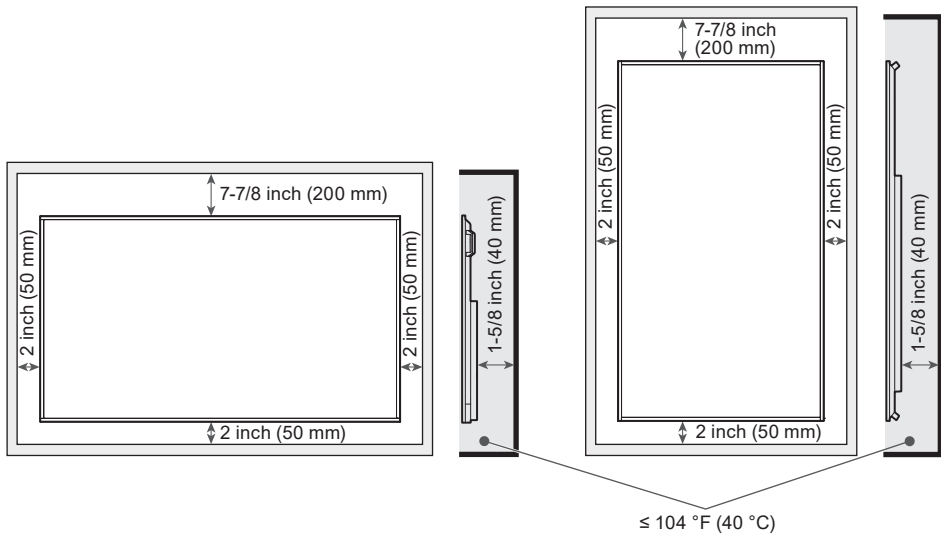



**SHARP**  
SHARP CORPORATION

Printed in China  
Imprimé en Chine  
Impreso en China

(1)

