

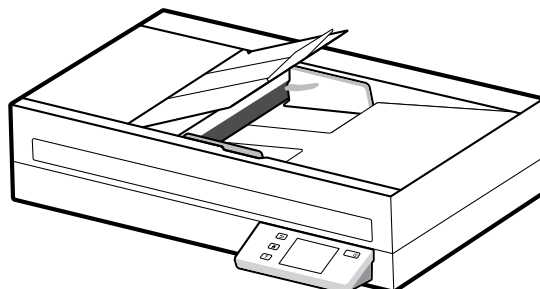

HP ScanJet Pro 2600 f1, 3600 f1, N4600 fnw1 HP ScanJet Enterprise Flow N6600 fnw1

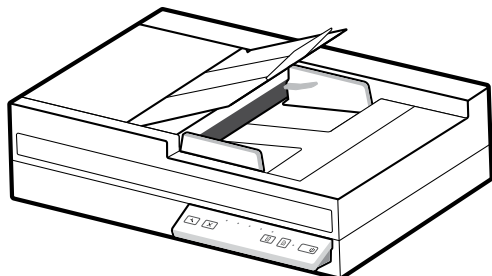

2600 f1 3600 f1 N4600 fnw1 N6600 fnw1

EN Installation Guide

FR Guide d'installation

ES Guía de instalación

PT Guia de instalação

מדריך התקבה HE

ES Lea esto primero



www.register.hp.com



www.hp.com/support/sjpro2600f1
www.hp.com/support/sjpro3600f1

www.hp.com/support/sjproN4600fnw1
www.hp.com/support/sjflowN6600fnw1

1

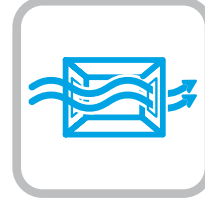
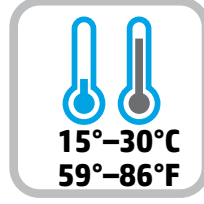

EN Select a sturdy, well-ventilated, dust-free area, away from direct sunlight to position the scanner.

FR Choisissez un support solide et un endroit propre, bien aéré et à l'abri du rayonnement direct du soleil pour placer votre scanner.

ES Busque una superficie sólida en un lugar bien ventilado, sin polvo y alejado de la luz solar directa para colocar el escáner.

PT Escolha um local firme, bem ventilado, sem poeira e longe da exposição direta à luz do sol para instalar o scanner.

הצב את הסורק באזור יציב, מאוורר ונקי מאבק, הרחק מאור שמש ישיר.

HE

2

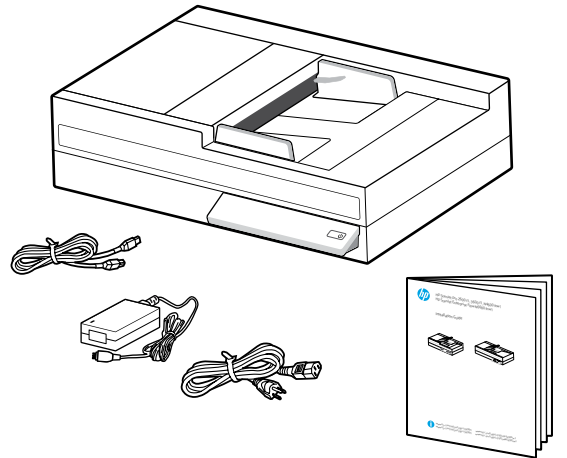
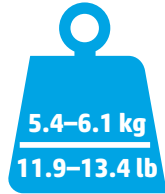
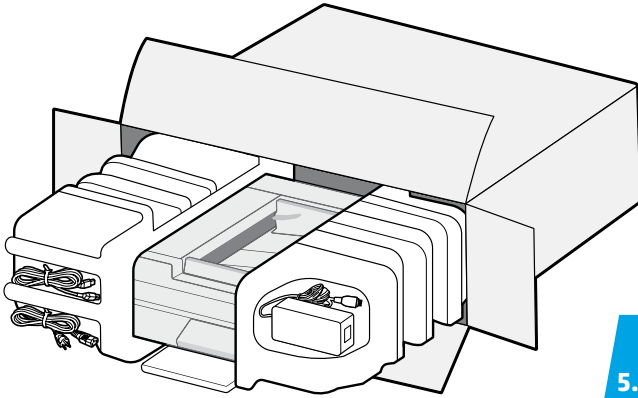

EN Remove all tape and packing material from the scanner.

FR Retirez le ruban adhésif et les matériaux d'emballage du scanner.

ES Retire toda la cinta y el material de embalaje del escáner.

PT Remova todas as fitas e o material de embalagem do scanner.

הסר את כל הסרטים וחומרי האריזה מהסורק.

HE

3

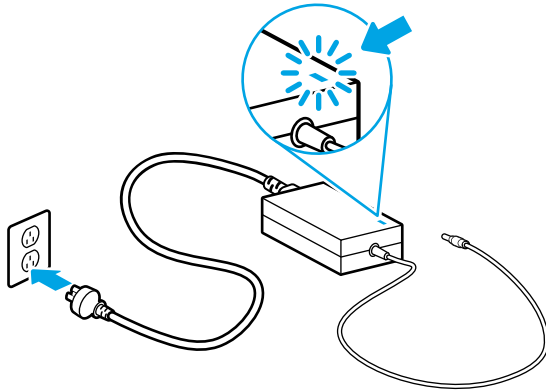

EN Connect the power cable to the power supply and connect the power supply cable into a power outlet or surge protector.

CAUTION: The scanner uses 100–240 V and 50/60 Hz. To prevent damage to the scanner, use only the power cable that is provided with the scanner.

FR Branchez le câble au module d'alimentation puis branchez le câble d'alimentation à une prise de courant ou à un dispositif de protection contre les surtensions.

ATTENTION : Le scanner utilise du 100 - 240 V et 50/60 Hz. Afin d'éviter d'endommager le scanner, utilisez uniquement le cordon d'alimentation fourni avec le scanner.

ES Conecte el cable a la fuente de alimentación y, seguidamente, enchufe el cable de la fuente de alimentación a un tomacorriente o protector de sobrevoltaje.

PRECAUCIÓN: El escáner utiliza 100–240 V y 50/60 Hz. Para evitar ocasionar daños al escáner, utilice solo el cable de alimentación que se proporciona con este.

PT Conecte a fonte de alimentação ao cabo correspondente e conecte esse cabo a uma tomada elétrica ou estabilizador.

CUIDADO: O scanner usa 100–240 V e 50/60 Hz. Para evitar danos ao scanner, use somente o cabo de alimentação fornecido com ele.

חבר את כבל המתח לספק המתח ולאחר מכן חבר את הכבל של ספק המתח לשקע החשמל או להתקן אל-פסק.
זהירות: הסורק פועל עם 100–240 V ו-50/60 Hz. כדי למנוע בוק לסורק, יש להשתמש אך ורק בכבל המתח שסופק עם המדפסת.

HE

4

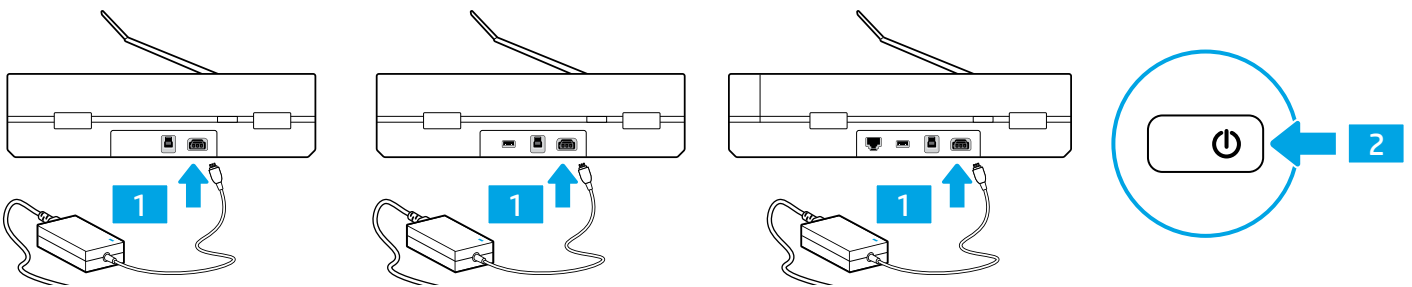

EN If the green LED is on, plug the power supply into the back of the scanner (1) and then press the Power button (2).

FR Si le voyant vert est allumé, branchez l'alimentation au dos du scanner (1), puis appuyez sur le bouton Alimentation (2).

ES Si el indicador LED verde está encendido, conecte la fuente de alimentación en la parte posterior del escáner (1) y pulse el botón de encendido (2).

PT Se o LED verde estiver aceso, conecte a fonte de alimentação à parte de trás do scanner (1) e pressione o botão Liga/Desliga (2).

אם הנווית היורקה דולקת, חבר את ספק המתח לחלקו האחורי של הסורק (1), ולאחר מכן לחץ על לחצן ההפעלה/כיבוי (2).

HE



EN **Option 1: USB connection directly between the scanner and the computer**

- **Windows®**: Do not connect the USB cable until prompted during the software installation in the next step.
- **macOS**: Connect the USB cable now.

FR **Option 1 : connexion USB directement entre le scanner et l'ordinateur**

- **Windows®** : Ne branchez pas le câble USB tant que vous n'y êtes pas invité durant l'installation du logiciel à l'étape suivante.
- **macOS** : Branchez le câble USB maintenant.

ES **Opción 1: conexión USB directa entre el escáner y el equipo**

- **Windows®**: No conecte el cable USB hasta que se le indique durante la instalación del software en el siguiente paso.
- **macOS**: Conecte ahora el cable USB.

PT **Opção 1: Conexão USB direta entre o scanner e o computador**

- **Windows®**: não conecte o cabo USB até que seja solicitado a fazê-lo durante a instalação do software na próxima etapa.
- **macOS**: conecte o cabo USB agora.

אפשרות 1: חיבור USB ישיר בין הסרוק למחשב

HE

- **Windows®**: אל תחבר את כבל ה-USB עד שתתבקש במהלך התקנת התוכנה בשלב הבא.
- **macOS**: חבר כעת את כבל ה-USB.

EN **Option 2: Wireless network connection (N4600 fnw1 and N6600 fnw1 models)**

NOTE: N4600 fnw1 and N6600 fnw1 models support wireless network connection by default.

Before setting up your wireless connection, verify that the wireless access point is working correctly. Make sure that the scanner, router, and computer are all turned on and that the computer is connected to the same wireless network you want to connect the scanner to.

NOTE: Do not connect the USB or network cable to the scanner.

Use touchscreen control panel to set up wireless network connection:

1. Finish initial language setup on the control panel.
2. When prompted, select your network name from the list of available wireless networks, or enter the network name if it is not listed.
3. Use the keyboard to enter the passphrase, and then touch the **Enter** button.
4. Wait while the scanner establishes a network connection. If the network connection has not been established, wait a few more minutes and try again.

FR **Option 2 : connexion réseau sans fil (modèles N4600 fnw1 et N6600 fnw1)**

REMARQUE: les modèles N4600 fnw1 et N6600 fnw1 prennent en charge la connexion réseau sans fil par défaut.

Avant de configurer la connexion sans fil, vérifiez que le point d'accès sans fil fonctionne correctement. Assurez-vous que le scanner, le routeur et l'ordinateur sont tous sous tension et que l'ordinateur est connecté au réseau sans fil auquel vous souhaitez connecter le scanner.

REMARQUE: ne connectez pas le câble USB ou réseau au scanner.

Utilisez le panneau de commande à écran tactile pour configurer votre connexion réseau sans fil :

1. Terminez la configuration initiale de la langue sur le panneau de commande.
2. Lorsque vous y êtes invité, sélectionnez le nom de votre réseau dans la liste des réseaux sans fil disponibles ou entrez son nom s'il n'est pas répertorié dans la liste.
3. Entrez la phrase secrète à l'aide du clavier, puis appuyez sur **Entrée**.
4. Patientez pendant que le scanner établit une connexion réseau. Si la connexion réseau n'est pas établie, attendez encore quelques minutes et réessayez.

ES **Opción 2: Conexión a red inalámbrica (modelos N4600 fnw1 y N6600 fnw1)**

NOTA: los modelos N4600 fnw1 y N6600 fnw1 admiten la conexión a red inalámbrica por defecto.

Antes de configurar la conexión inalámbrica, verifique que el punto de acceso inalámbrico funcione correctamente. Asegúrese de que el escáner, el direccionador y el equipo estén encendidos y que el equipo esté conectado a la misma red inalámbrica a la que desea conectar el escáner.

NOTA: no conecte el cable USB o de red al escáner.

Use el panel de control con pantalla táctil para configurar la conexión a red inalámbrica:

1. Finalice la configuración inicial de idioma en el panel de control.
2. Cuando se lo soliciten, seleccione el nombre de la red de la lista de redes inalámbricas disponibles o introduzca el nombre de la red si no aparece en la lista.
3. Utilice el teclado para introducir la frase de contraseña y, a continuación, toque el botón **Intro**.
4. Espere mientras el escáner establece una conexión de red. Si la conexión de red no se ha establecido, espere unos minutos más e inténtelo de nuevo.

PT **Opção 2: Conexão por rede sem fio (modelos N4600 fnw1 e N6600 fnw1)**

NOTA: Os modelos N4600 fnw1 e N6600 fnw1 oferecem suporte à conexão de rede sem fio por padrão.

Antes de configurar sua conexão sem fio, verifique se o ponto de acesso sem fio está funcionando corretamente. Verifique se o scanner, o roteador e o computador estão ligados e se o computador está conectado à mesma rede sem fio à qual você deseja conectar o scanner.

NOTA: Não conecte o cabo USB ou de rede ao scanner.

Use o painel de controle sensível ao toque para configurar a conexão de rede sem fio:

1. finalize a configuração do idioma inicial no painel de controle.
2. Quando solicitado, selecione o nome da rede na lista de redes sem fio disponíveis ou digite o nome da rede, caso ele não esteja na lista.
3. Use o teclado para inserir a senha e, em seguida, toque no botão **Enter**.
4. Aguarde enquanto o scanner estabelece uma conexão de rede. Se a conexão de rede não for estabelecida, aguarde mais alguns minutos e tente novamente.

HE **אפשרות 2: חיבור לרשת אלחוטית (דגמים N4600 fnw1 ו-N6600 fnw1)**

הערה: הדגמים N4600 fnw1 ו-N6600 fnw1 תומכים בחיבור לרשת אלחוטית כברירת מחדל.

לפני הגדרת החיבור האלחוטית, יש לוודא שנקודת הגישה האלחוטית פועלת כראוי. ודא שהסורק, הכתב והמחשב מופעלים והמחשב מחובר לאותה הרשת האלחוטית שאליה ברצונך לחבר את הסורק.

הערה: אין לחבר את כבל ה-USB או כבל הרשת לסורק.

הגדר את החיבור לרשת האלחוטית באמצעות לוח הבקרה של מסך המגע:

1. סיים את הגדרת השפה הראשונית בלוח הבקרה.
2. כאשר תתבקש לעשות זאת, בחר את שם הרשת מתוך הרשימה של הרשתות האלחוטיות הזמינות, או הזן את שם הרשת אם הוא לא רשום.
3. הזן את משפט הסיסמה באמצעות לוח המקשים, ולאחר מכן גע בלחצן **Enter**.
4. המתן בזמן שהסורק יוצר חיבור לרשת. אם החיבור לרשת לא נוצר, המתן עוד כמה דקות ונסה שוב.

EN **Option 3: Wired (LAN) network connection (N4600 fnw1 and N6600 fnw1 models)**

NOTE: Do not connect the USB cable to the scanner,

1. Connect the network cable to the LAN port on the back of the scanner. Wait a few minutes for the scanner to acquire a network address.
2. Finish initial language setup on the control panel.
3. Once the network connection is established, the Wired (LAN)  icon appears at the top left corner of the Home screen.

FR **Option 3 : connexion réseau avec câble (LAN) (modèles N4600 fnw1 et N6600 fnw1)**

REMARQUE: ne connectez pas le câble USB au scanner.

1. Branchez le câble réseau au port LAN situé à l'arrière du scanner. Attendez quelques minutes que le scanner acquière une adresse réseau.
2. Terminez la configuration initiale de la langue sur le panneau de commande.
3. Dès que la connexion réseau est établie, l'icône  (LAN) apparaît dans le coin supérieur gauche de l'écran d'accueil.

ES

Opción 3: Conexión a red (LAN) por cable (modelos N4600 fnw1 y N6600 fnw1)

NOTA: No conecte el cable USB al escáner.

1. Conecte el cable de red al puerto LAN de la parte posterior del escáner. Espere unos minutos a que el escáner obtenga la dirección de red.
2. Finalice la configuración inicial de idioma en el panel de control.
3. Una vez establecida la conexión de red, el icono de configuración por cable (LAN)  aparecerá en la esquina superior izquierda de la pantalla de inicio.

PT

Opção 3: Conexão por rede com fio (LAN) (modelos N4600 fnw1 e N6600 fnw1)

NOTA: Não conecte o cabo USB ao scanner.

1. Conecte o cabo de rede à porta LAN na parte traseira do scanner. Aguarde alguns minutos até o scanner adquirir um endereço de rede.
2. finalize a configuração do idioma inicial no painel de controle.
3. Assim que a conexão de rede for estabelecida, o ícone Com fio (LAN)  será exibido no canto superior esquerdo da tela Inicial.

אפשרות 3: חיבור לרשת LAN קווית (דגמים N4600 fnw1 ו-N6600 fnw1)

HE

הערה: אין לחבר את כבל ה-USB לסורוק.

1. חבר את כבל הרשת ליציאת ה-LAN בחלק האחורי של הסורוק. המתן כמה דקות עד שהסורוק יקבל כתובת רשת.
2. סיים את הגדרת השפה הראשונית בלוח הבקרה.
3. לאחר שנוצר חיבור לרשת, סמל החיבור הקווי (LAN)  מופיע בפינה השמאלית העליונה של מסך הבית.

6



EN

Download and install software from scanner support website

1. Go to www.hp.com/support.
2. Select **Software and Drivers**.
3. Download the software for your scanner model and operating system.
4. Launch the software file from the folder where the file was saved.
5. Follow the onscreen instructions to install the software.
6. When prompted to select a connection type, select the appropriate option for the connection you made in the previous step.

FR

Télécharger et installer le logiciel depuis le site Web d'assistance du scanner

1. Rendez-vous à la page www.hp.com/support.
2. Sélectionnez **Pilotes et logiciels**.
3. Téléchargez le logiciel adapté à votre modèle de scanner et à votre système d'exploitation.
4. Lancez le fichier du logiciel à partir du dossier dans lequel il a été enregistré.
5. Suivez les instructions à l'écran pour installer le logiciel.
6. Lorsque vous êtes invité à sélectionner un type de connexion, sélectionnez l'option appropriée pour le type de connexion que vous avez choisi lors de l'étape précédente.

ES

Descarga e instalación del software desde el sitio web de soporte del escáner

1. Vaya a www.hp.com/support.
2. Seleccione **Software y controladores**.
3. Descargue el software para su modelo de escáner y sistema operativo.
4. Inicie el archivo de software de la carpeta en la que se guardó el archivo.
5. Siga las instrucciones en la pantalla para instalar el software.
6. Cuando le soliciten que seleccione un tipo de conexión, seleccione la opción correspondiente para el tipo de conexión que realizó en el paso anterior.

PT **Faça o download e instale o software do site de suporte do scanner**

1. Acesse www.hp.com/support.
2. Selecione **Software e Drivers**.
3. Faça o download do software para seu modelo de scanner e sistema operacional.
4. Inicie o arquivo de software a partir da pasta em que ele foi salvo.
5. Siga as instruções exibidas na tela para instalar o software.
6. Quando a seleção de um tipo de conexão for solicitada, selecione a opção apropriada para a conexão feita na etapa anterior.

הורד את התוכנה מאתר התמיכה של הסורק והתקן אותה

HE

1. עבור אל www.hp.com/support.
2. בחר תוכנה ומנהלי התקן.
3. הורד את התוכנה המיועדת לדגם הסורק ולמערכת ההפעלה שלך.
4. הפעל את קובץ התוכנה מהתיקייה שבה הקובץ נשמר.
5. התקן את התוכנה בהתאם להוראות המופיעות על המסך.
6. כאשר מופיעה בקשה לבחור סוג חיבור, בחר את האפשרות המתאימה לחיבור שיצרת בשלב הקודם.

7



EN For more information, refer to the scanner User Guide, or visit www.hp.com/support.

FR Pour plus d'informations, reportez vous au guide d'utilisation du scanner ou rendez-vous sur www.hp.com/support.

ES Para obtener más información, consulte la Guía del usuario del escáner o visite www.hp.com/support.

PT Para obter mais informações, consulte o Guia do Usuário do scanner ou acesse www.hp.com/support.

לקבלת מידע נוסף, עיין במדריך למשתמש של הסורק, או בקר בכתובת www.hp.com/support.

HE

© Copyright 2022 HP Development Company, L.P.

Reproduction, adaptation or translation without prior written permission is prohibited, except as allowed under the copyright laws.

The information contained herein is subject to change without notice.

The only warranties for HP products and services are set forth in the express warranty statements accompanying such products and services. Nothing herein should be construed as constituting an additional warranty. HP shall not be liable for technical or editorial errors or omissions contained herein.

Edition 1,3/2022

Trademark Credits

Windows® is a U.S. registered trademark of Microsoft Corporation.

macOS is a trademark of Apple Inc., registered in the U.S. and other countries.

Regulatory Information

Additional regulatory information about your scanner can be found in the Warranty and Legal Guide.

Regulatory Model Identification Number: For regulatory identification purposes your product is assigned a Regulatory Model Number. This regulatory number should not be confused with the marketing name or product number.

| Marketing name | Regulatory Model Number | Product number |
|---------------------------------------|-------------------------|----------------|
| HP ScanJet Pro 2600 f1 | SEOLB-2100-00 | 20G05A |
| HP ScanJet Pro 3600 f1 | SEOLB-2100-00 | 20G06A |
| HP ScanJet Pro N4600 fnw1 | SEOLB-2100-01 | 20G07A |
| HP ScanJet Enterprise Flow N6600 fnw1 | SEOLB-2100-11 | 20G08A |



20G08-90001

© Copyright 2022 HP Development Company, L.P.

La reproduction, l'adaptation ou la traduction de ce document sans l'autorisation écrite préalable de HP est interdite, sauf dans des conditions conformes aux lois relatives au copyright.

Les informations contenues dans le présent document peuvent faire l'objet de modification sans préavis.

Les seules garanties relatives aux produits et services HP sont énoncées dans les déclarations de garantie expresses accompagnant ces produits et services. Aucun élément dans le présent document ne doit être interprété comme constituant une garantie supplémentaire. HP ne peut être tenu responsable des erreurs techniques, éditoriales ou des omissions contenues dans ce document.

Édition 1, 3/2022

Crédits concernant les marques déposées

Windows® est une marque déposée de Microsoft Corporation aux États-Unis.

macOS est une marque déposée d'Apple Inc. aux États-Unis et dans d'autres pays.

Informations réglementaires

Des informations légales supplémentaires concernant votre scanner sont disponibles dans le guide de garantie et de dispositions légales.

Numéro de modèle légal : afin de permettre son identification sur le plan juridique, un numéro de modèle légal a été attribué à votre produit. Ne confondez pas le numéro légal avec le nom marketing ou le numéro de produit .

| Nom marketing | Numéro de modèle légal | Numéro de produit |
|---------------------------------------|---|--|
| HP ScanJet Pro 2600 f1 | SEOLB-2100-00 (Comparaison sorties 5 V, ST transport arrière CD) | 20G05A (Comparaison sorties 5 V, ST transport arrière CD) |
| HP ScanJet Pro 3600 f1 | SEOLB-2100-00 (Comparaison sorties 5 V, ST transport arrière CD) | 20G06A (Comparaison sorties 5 V, ST transport arrière CD) |
| HP ScanJet Pro N4600 fnw1 | SEOLB-2100-01 (Comparaison sorties 5 V, ST transport arrière CD) | 20G07A (Comparaison sorties 5 V, ST transport arrière CD) |
| HP ScanJet Enterprise Flow N6600 fnw1 | SEOLB-2100-11 (Comparaison sorties 5 V, ST transport arrière CD) | 20G08A (Comparaison sorties 5 V, ST transport arrière CD) |

