

AXIS T864 Series Multi Channel

AXIS T8646 PoE+ Over Coax Blade Kit

AXIS T8648 PoE+ Over Coax Blade Compact Kit

Installation Guide

English	EN
---------	----

France: Français	FR
------------------	----

Deutschland: Deutsch	DE
----------------------	----

Italia: Italiano	IT
------------------	----

España: Español	ES
-----------------	----

日本: 日本語	JA
---------	----

中文: 简体中文	ZH
----------	----

Read this first

Read through this Installation Guide carefully before installing the product. Keep the Installation Guide for future reference.

Legal considerations

Video and audio surveillance can be regulated by laws that vary from country to country. Check the laws in your local region before using this product for surveillance purposes.

Liability

Every care has been taken in the preparation of this document. Please inform your local Axis office of any inaccuracies or omissions. Axis Communications AB cannot be held responsible for any technical or typographical errors and reserves the right to make changes to the product and manuals without prior notice. Axis Communications AB makes no warranty of any kind with regard to the material contained within this document, including, but not limited to, the implied warranties of merchantability and fitness for a particular purpose. Axis Communications AB shall not be liable nor responsible for incidental or consequential damages in connection with the furnishing, performance or use of this material. This product is only to be used for its intended purpose.

Intellectual property rights

Axis AB has intellectual property rights relating to technology embodied in the product described in this document. In particular, and without limitation, these intellectual property rights may include one or more of the patents listed at axis.com/patent.htm and one or more additional patents or pending patent applications in the US and other countries.

Equipment modifications

This equipment must be installed and used in strict accordance with the instructions given in the user documentation. This equipment contains no user-serviceable components. Unauthorized equipment changes or modifications will invalidate all applicable regulatory certifications and approvals.

Trademark acknowledgements

AXIS COMMUNICATIONS, AXIS and VAPIX are registered trademarks or trademark applications of Axis AB in various jurisdictions. All other company names and products are trademarks or registered trademarks of their respective companies.

Regulatory information

Europe



This product complies with the applicable CE marking directives and harmonized standards:

- Electromagnetic Compatibility (EMC) Directive 2014/30/EU. See *Electromagnetic compatibility (EMC) on page 4*.
- T8646: Low Voltage Directive (LVD) 2014/35/EU. See *Safety on page 4*.
- Restrictions of Hazardous Substances (RoHS) Directive 2011/65/EU. See *Disposal and recycling on page 5*.

A copy of the original declaration of conformity may be obtained from Axis Communications AB. See *Contact information on page 5*.

Electromagnetic compatibility (EMC)

This equipment has been designed and tested to fulfill applicable standards for:

- Radio frequency emission when installed according to the instructions and used in its intended environment.
- Immunity to electrical and electromagnetic phenomena when installed according to the instructions and used in its intended environment.

USA

This equipment has been tested using a shielded network cable (STP) and found to comply with the limits for a Class A digital device, pursuant to part 15 of the FCC Rules. These limits are designed to provide reasonable protection against harmful interference when the equipment is operated in a commercial environment. This equipment generates, uses, and can radiate radio frequency energy and, if not installed and used in accordance with the instruction manual, may cause harmful interference to radio communications. Operation of this equipment in a residential area is likely to cause harmful interference in which case the user will be required to correct the interference at his own expense. The product shall be connected using a shielded network cable (STP) that is properly grounded.

Canada

This digital apparatus complies with CAN ICES-3 (Class A). The product shall be connected using a shielded network cable (STP) that is properly grounded. Cet appareil numérique est conforme à la norme CAN NMB-3 (classe A). Le produit doit être connecté à l'aide d'un câble réseau blindé (STP) qui est correctement mis à la terre.

Europe

This digital equipment fulfills the requirements for RF emission according to the Class A limit of EN 55022 (T8642 and T8646) and EN 55032 (T8643). The product shall be connected using a shielded network cable (STP) that is properly grounded. Notice! This is a Class A product. In a domestic environment this product may cause RF interference, in which case the user may be required to take adequate measures.

Australia/New Zealand

This digital equipment fulfills the requirements for RF emission according to the Class A limit of AS/NZS CISPR 22 (T8642 and T8646) and AS/NZS CISPR 32 (T8643). The product shall be connected using a shielded network cable (STP) that is properly grounded. Notice! This is a Class A product. In a domestic environment this product may cause RF interference, in which case the user may be required to take adequate measures.

Japan

この装置は、クラスA 情報技術装置です。この装置を家庭環境で使用すると電波妨害を引き起こすことがあります。この場合には使用者が適切な対策を講ずるよう要求されることがあります。本製品は、シールドネットワークケーブル(STP)を使用して接続してください。また適切に接地してください。

Safety

T8646: This product complies with IEC/EN/UL 60950-1, Safety of Information Technology Equipment.

If its connecting cables are routed outdoors, the product shall be grounded either through a shielded network cable (STP) or other appropriate method.

The power supply used with this product shall fulfill one of the following requirements:

- Safety Extra Low Voltage (SELV) according to clause 2.2 of IEC/EN/UL 60950-1 and Limited Power Source (LPS) according to clause 2.5 of IEC/EN/UL 60950-1 or

CEC/NEC Class 2 source of supply as defined in the Canadian Electrical Code, CSA C22.1 and National Electrical Code, ANSI/NFPA 70

- Class 1 electrical energy source (ES1) and Class 2 power source (PS2) rated output power limited to ≤100 W according to IEC/EN/UL 62368-1

Disposal and recycling

When this product has reached the end of its useful life, dispose of it according to local laws and regulations. For information about your nearest designated collection point, contact your local authority responsible for waste disposal. In accordance with local legislation, penalties may be applicable for incorrect disposal of this waste.

Europe



This symbol means that the product shall not be disposed of together with household or commercial waste. Directive 2012/19/EU on waste electrical and electronic equipment (WEEE) is applicable in the European Union member states. To prevent potential harm to human health and the environment, the product must be disposed of in an approved and environmentally safe recycling process. For information about your nearest designated collection point, contact your local authority responsible for waste disposal. Businesses should contact the product supplier for information about how to dispose of this product correctly.

This product complies with the requirements of Directive 2011/65/EU on the restriction of the use of certain hazardous substances in electrical and electronic equipment (RoHS).

China



This product complies with the requirements of SJ/T 11364-2014, Marking for the restriction of hazardous substances in electrical and electronic products.

Tel: +46 46 272 18 00

Fax: +46 46 13 61 30

axis.com

Warranty information

For information about Axis' product warranty and thereto related information, go to axis.com/warranty

Support

Should you require any technical assistance, please contact your Axis reseller. If your questions cannot be answered immediately, your reseller will forward your queries through the appropriate channels to ensure a rapid response. If you are connected to the Internet, you can:

- download user documentation and software updates
- find answers to resolved problems in the FAQ database, search by product, category, or phrase
- report problems to Axis support staff by logging in to your private support area
- chat with Axis support staff
- visit Axis Support at axis.com/support

Learn more!

Visit Axis learning center axis.com/academy for useful trainings, webinars, tutorials and guides.

有毒有害物质或元素						
部件名称	铅 (Pb)	汞 (Hg)	镉 (Cd)	六价铬 (Cr-(VI))	多溴联苯 (PB-B)	多溴二苯醚 (PB-DE)
电气实装部分	X	0	0	0	0	0

0: 表示该有毒有害物质在该部件所有均质材料中的含量均在GB/T 26572标准规定的限量要求以下。
X: 表示该有毒有害物质至少在该部件的某一均质材料中的含量超出GB/T 26572标准规定的限量要求。

Contact information

Axis Communications AB
Emdalavägen 14
223 69 Lund
Sweden

Table of Contents

Package contents	9
AXIS T8646 PoE+ Over Coax Blade Kit	9
AXIS T8648 PoE+ Over Coax Blade Compact Kit	9
Product overview	10
AXIS T8646 PoE+ Over Coax Blade Kit	10
AXIS T8648 PoE+ Over Coax Blade Compact Kit	11
How to install the product	12
Configuration examples	12
LED Indicators	14
LED Indicators for T8646	14
LED Indicators for T8642 and T8643	15
Power source specification	16
Safety information	17
Hazard levels	17
Other message levels	17
Safety instructions	18
Transportation	18
Contenu de l'emballage	19
Kit lame AXIS T8646 PoE+ par coaxial	19
Kit compact lame AXIS T8648 PoE+ par coaxial	19
Vue d'ensemble du produit	20
Kit lame AXIS T8646 PoE+ par coaxial	20
Kit compact lame AXIS T8648 PoE+ par coaxial	21
Comment installer le produit	22
Exemples de configuration	22
Voyants	24
Voyants LED pour T8646	24
Voyants LED pour T8642 et T8643	25
Caractéristiques en matière de source d'alimentation	27
Informations sur la sécurité	29
Niveaux de risques	29
Autres niveaux de message	29
Consignes de sécurité	30
Transport	30
Lieferumfang	31
AXIS T8646 Kit PoE+ over Coax Blade	31
AXIS T8648 Kompatkit PoE+ over Coax	31
Produktübersicht	32
AXIS T8646 Kit PoE+ over Coax Blade	32
AXIS T8648 Kompatkit PoE+ over Coax	33
Installieren des Produkts	34
Konfigurationsbeispiele	34
LED-Anzeigen	36

AXIS T864 Series Multi Channel

Table of Contents

LED-Anzeigen für T8646	36
LED-Anzeigen für T8642 und T8643	37
Technische Daten der Stromquelle	39
Sicherheitsinformationen	41
Gefährdungstufen	41
Andere Meldeebenen	41
Sicherheitsanweisungen	42
Transport	42
Contenuto della confezione	43
Kit per AXIS T8646 PoE+ Over Coax Blade	43
Kit compatto per AXIS T8648 PoE+ Over Coax Blade	43
Panoramica del dispositivo	44
Kit per AXIS T8646 PoE+ Over Coax Blade	44
Kit compatto per AXIS T8648 PoE+ Over Coax Blade	45
Come installare il dispositivo	46
Esempi di configurazione	46
Indicatori LED	48
Indicatori LED per T8646	48
Indicatori LED per T8642 e T8643	49
Specifiche sorgente di alimentazione	51
Informazioni di sicurezza	53
Livelli di pericolo	53
Altri livelli di messaggio	53
Informazioni di sicurezza	54
Trasporto	54
Contenido del paquete	55
Kit de tarjeta para PoE+ por cable coaxial AXIS T8646	55
Kit de unidad compacta de tarjeta para PoE+ por cable coaxial AXIS T8648	55
Información general del producto	56
Kit de tarjeta para PoE+ por cable coaxial AXIS T8646	56
Kit de unidad compacta de tarjeta para PoE+ por cable coaxial AXIS T8648	57
Cómo instalar el producto	58
Ejemplos de configuración	58
Indicadores LED	60
Indicadores LED para T8646	60
Indicadores LED para T8642 y T8643	61
Especificaciones de la fuente de alimentación	63
Información de seguridad	65
Niveles de peligro	65
Otros niveles de mensaje	65
Instrucciones de seguridad	66
Transporte	66
パッケージの内容	67

Table of Contents

AXIS T8646 PoE+ 同軸変換ブレードキット	67
AXIS T8648 PoE+ 同軸変換ブレードコンパクトキット	67
製品の概要	68
AXIS T8646 PoE+ 同軸変換ブレードキット	68
AXIS T8648 PoE+ 同軸変換ブレードコンパクトキット	69
製品の取り付け方法	70
構成例	70
LEDインジケータ	72
T8646のLEDインジケータ	72
T8642およびT8643のLEDインジケータ	73
電源仕様	74
安全情報	75
危険レベル	75
その他のメッセージレベル	75
安全手順	76
輸送	76
包装内容	77
基于同軸电缆的 AXIS T8646 PoE+ 型刀片式装置套件	77
基于同軸电缆的 AXIS T8648 PoE+ 型刀片式装置紧凑套件	77
产品概述	78
基于同軸电缆的 AXIS T8646 PoE+ 型刀片式装置套件	78
基于同軸电缆的 AXIS T8648 PoE+ 型刀片式装置紧凑套件	79
如何安装产品	80
配置示例	80
LED 指示灯	82
T8646 的 LED 指示灯	82
T8642 和 T8643 的 LED 指示灯	83
电源规格	84
安全信息	85
危险等级	85
其他消息等级	85
安全说明	86
运输	86

Package contents

AXIS T8646 PoE+ Over Coax Blade Kit

- AXIS T8646 PoE+ Over Coax Blade
- AXIS T8642 PoE+ Over Coax Device (6x)
- Installation Guide (this document)

AXIS T8648 PoE+ Over Coax Blade Compact Kit

- AXIS T8646 PoE+ Over Coax Blade
- AXIS T8643 PoE+ Over Coax Compact (6x)
- Installation Guide (this document)

AXIS T864 Series Multi Channel

Product overview

AXIS T8646 PoE+ Over Coax Blade Kit

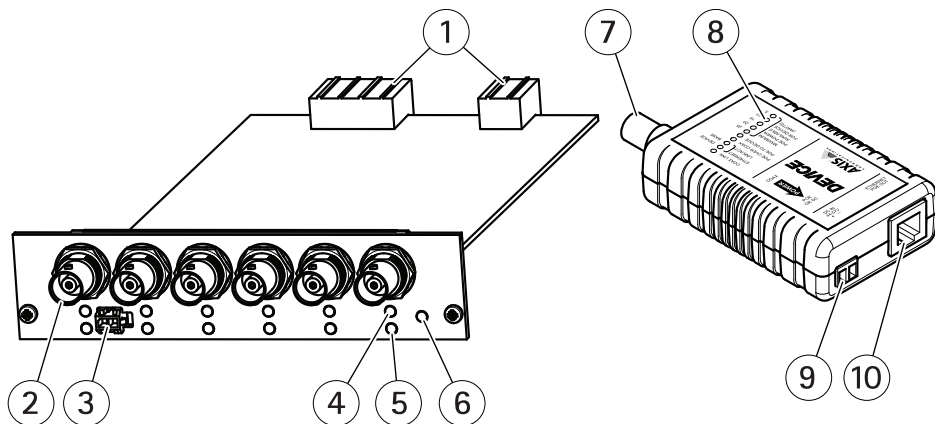

- 1 Bus connectors
- 2 BNC connector, 6x
- 3 Power connector
- 4 Link/Act LED
- 5 Coax PoE LED
- 6 Power LED
- 7 BNC connector
- 8 LEDs
- 9 Power connector
- 10 Network connector

AXIS T8648 PoE+ Over Coax Blade Compact Kit

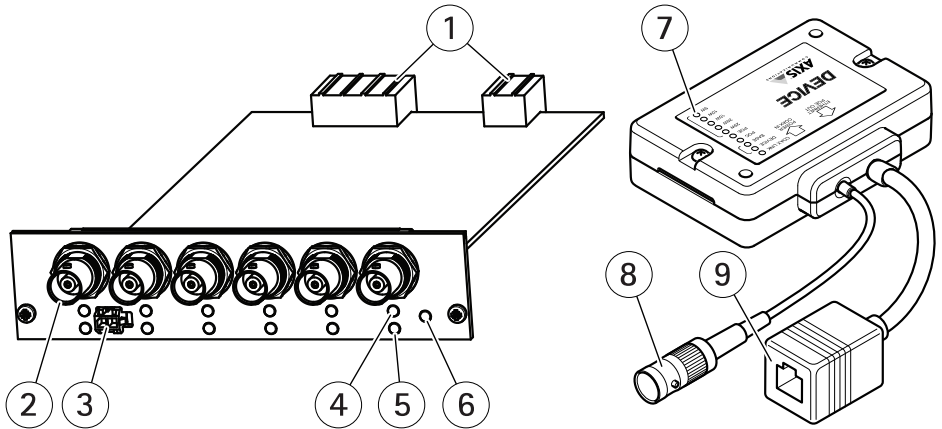

- 1 Bus connectors
- 2 BNC connector, 6x
- 3 Power connector
- 4 Link/Act LED
- 5 Coax PoE LED
- 6 Power LED
- 7 LEDs
- 8 BNC connector
- 9 Network connector

Bus Connector

The bus connectors are the physical interfaces to the video encoder chassis that provide the blade with network and power.

Power Connector

2-pin terminal block for DC power input.

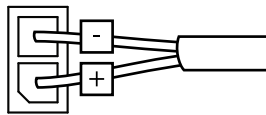

AXIS T864 Series Multi Channel

How to install the product

AXIS T8646 is designed to be installed into the following racks:

- AXIS 291 1U Video Server Rack
- AXIS Q7900 Rack
- AXIS Q7920 Video Encoder Chassis

Note

The rack supplies enough power for the blade to operate and support ethernet over coax. To supply PoE+ over coax to the Compact or Device unit and camera, the blade needs an extra power supply:

- AXIS T8082 supplies up to 4000 W.
 - AXIS T8085 supplies up to 500 W.
1. To install the blade in the racks/chassis, follow the instructions in the Installation Guide included with the racks/chassis. The installation guides are also available at www.axis.com
 2. To install the power supply, follow the instructions in the Installation Guide included with the power supply. The installation guides are also available at www.axis.com
 3. Connect the dc power cable from the power supply to the blade.
 4. Install the AXIS T8642 PoE+ Over Coax Device or the AXIS T8643 PoE+ Over Coax Compact. Follow the instructions in the Installation Guide for AXIS T864 Series Single Channel, available at www.axis.com

Configuration examples

Example 1: PoE+ Over Coax solution with Device units.

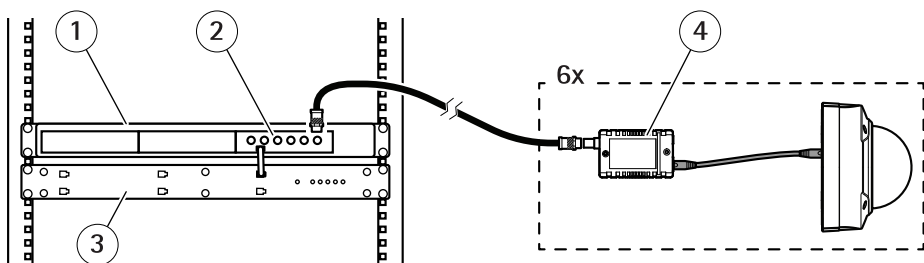

- 1 Rack/Chassis
- 2 Blade unit, AXIS T8646
- 3 Power supply
- 4 Device unit, AXIS T8642

Example 2: PoE+ Over Coax solution with Compact units.

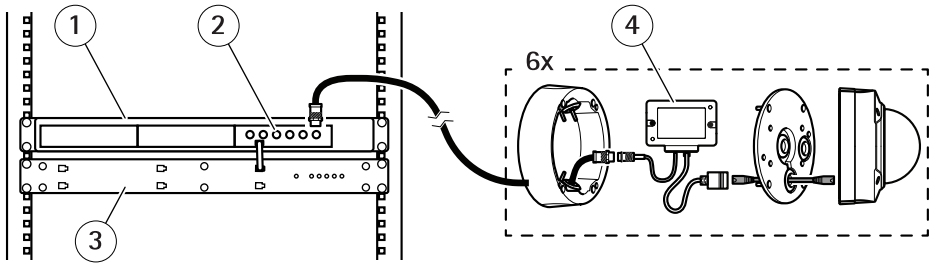

- 1 Rack/Chassis
- 2 Blade unit, AXIS T8646
- 3 Power supply
- 4 Compact unit, AXIS T8643

AXIS T864 Series Multi Channel

LED Indicators

LED Indicators for T8646

LED	Color	Indication
Power	Unlit	No backplane power.
	Green	Steady: Backplane and front power ok. Flashing: Backplane power ok. No front power.
	Amber	Flashing: Front power too low or too high.
	Red	Flashing: Self test fail.
Coax PoE	Unlit	No device unit detected or PoE over coax not required.
	Green	Steady: PoE over coax enabled to device unit and camera. Short blink: PoE over coax enabled to device unit. No PoE to camera.
	Amber	Steady: Approaching power limit.
	Red	Steady: Power limit reached. Flashing: PoE disconnected due to overload. Short blink: Short circuit, check for cable fault or incompatible equipment.
Link/Act	Unlit	No device unit detected.
	Green	Steady: Device unit connected, 100BASE-T link to camera. Flashing: Device unit connected, 100BASE-T link activity. Short blink: Device unit connected, no network to camera.
	Amber	Steady: Device unit connected, 10BASE-T link to camera. Flashing: Device unit connected, 10BASE-T link activity.
	Red	Data rate low, cable distance at limit.

LED Indicators for T8642 and T8643

LED	Behavior/color	Indication
Coax link	Off	No power
	On	Connection established
	Flash	Units not detected on coax
	Orange/red	Data rate < 100%. The coax connection has reached power and range limit. Reduce cable distance or connect an AXIS T8003 PS57 supply to the Device unit.
Ethernet link	Off	No network connection
	On	Ethernet link established
	Flash	Network activity on port
	Red	10BASE-T connection. Units must be connected to 100BASE-T (full-duplex) compatible equipment for effective operation.
PoE over coax	Off	Units not detected
	On	PoE over Coax enabled
	Red (1 flash)	Low voltage. Check power supply type/polarity.
	Red (2 flashes)	Short circuit. Check for cable faults and remove legacy video equipment.
	Red (3 flashes)	Power disconnected due to overload.
Max PoE power available for camera (Watts)	On	Max PoE power that can be reliably delivered from 5 to 25 watts.
	Flash	Less than 5 watts of PoE available.
	Orange (flashing)	Approaching power limit
	Red (flashing)	Power limit reached. ^{1, 2, 3}

1. Available power is specific to the cable length, type, and power source used, and is calculated automatically on connection. For example, to ensure reliable power delivery to a PoE IP camera whose maximum power requirement is 12 watts, check that the 15 watt LED is lit.
2. If installing a PTZ camera, or any equipment whose power requirement can change, check these LEDs while the equipment is drawing peak power, such as when the PTZ camera is moving.
3. For maximum PoE over coax power, connect an AXIS T8003 PS57 power supply to the Base unit. If more power is required than the cable can carry, the power supply can be connected to the Device unit.

AXIS T864 Series Multi Channel

Power source specification

Power source	AXIS T8646 together with AXIS T8082 or T8085 PS57 power supply				
Camera power (Watts)	5	10	15	20	25
RG-59 (22AWG CCS)	270 m (900 ft.)	265 m (880 ft.)	185 m (620 ft.)	140 m (460 ft.)	110 m (360 ft.)
RG-59 (22AWG core)	300 m (1000 ft.)	300 m (1000 ft.)	300 m (1000 ft.)	300 m (1000 ft.)	300 m (1000 ft.)
RG-59 (20AWG core)	300 m (1000 ft.)	300 m (1000 ft.)	300 m (1000 ft.)	300 m (1000 ft.)	300 m (1000 ft.)
RG-11 (14AWG core)	500 m (1600 ft.)	500 m (1600 ft.)	500 m (1600 ft.)	500 m (1600 ft.)	500 m (1600 ft.)

Note

PoE to AXIS High PoE 60 W cameras are not supported. The coaxial cable can power the AXIS T8642 Device and T8643 Compact, but it requires an AXIS 60 W midspan to power the camera locally.

Note

CC = Copper-Cored Cable (most common for correctly installed analog video).

CCS = 22AWG Copper-Coated Steel (shows worst-case performance if cable type is not known).

Note

The actual range of the cables depends on several factors such as cable quality, cable thickness, connectors and camera power consumption. Cat-5e cables between equipment shall be short (< 5 m or 16 ft.).

Safety information

Hazard levels

▲DANGER

Indicates a hazardous situation which, if not avoided, will result in death or serious injury.

▲WARNING

Indicates a hazardous situation which, if not avoided, could result in death or serious injury.

▲CAUTION

Indicates a hazardous situation which, if not avoided, could result in minor or moderate injury.

NOTICE

Indicates a situation which, if not avoided, could result in damage to property.

Other message levels

Important

Indicates significant information which is essential for the product to function correctly.

Note

Indicates useful information which helps in getting the most out of the product.

AXIS T864 Series Multi Channel

Safety instructions

▲WARNING

The Axis product shall be installed by a trained professional, and in compliance with local laws and regulations.

NOTICE

- The Axis product shall be used in compliance with local laws and regulations.
- Axis recommends using a shielded network cable (STP) CAT5 or higher.
- To use the Axis product outdoors, or in similar environments, it shall be installed in an approved outdoor housing.
- Store the Axis product in a dry and ventilated environment.
- Avoid exposing the Axis product to shocks or heavy pressure.
- Avoid exposing the Axis product to vibration.
- Do not install the product on unstable poles, brackets, surfaces or walls.
- Use only applicable tools when installing the Axis product. Using excessive force with power tools could cause damage to the product.
- Use only accessories that comply with the technical specification of your product. These can be provided by Axis or a third party. Axis recommends using Axis power source equipment compatible with your product.
- Use only spare parts provided by or recommended by Axis.
- Do not attempt to repair the product yourself. Contact Axis support or your Axis reseller for service matters.

Transportation

NOTICE

- When transporting the Axis product, use the original packaging or equivalent to prevent damage to the product.

Contenu de l'emballage

Kit lame AXIS T8646 PoE+ par coaxial

- Lame AXIS T8646 PoE+ par coaxial
- 6 périphériques AXIS T8642 PoE+ par coaxial
- Guide d'installation (ce document)

FR

Kit compact lame AXIS T8648 PoE+ par coaxial

- Lame AXIS T8646 PoE+ par coaxial
- 6 lames compacts AXIS T8643 PoE+ par coaxial
- Guide d'installation (ce document)

Vue d'ensemble du produit

Kit lame AXIS T8646 PoE+ par coaxial

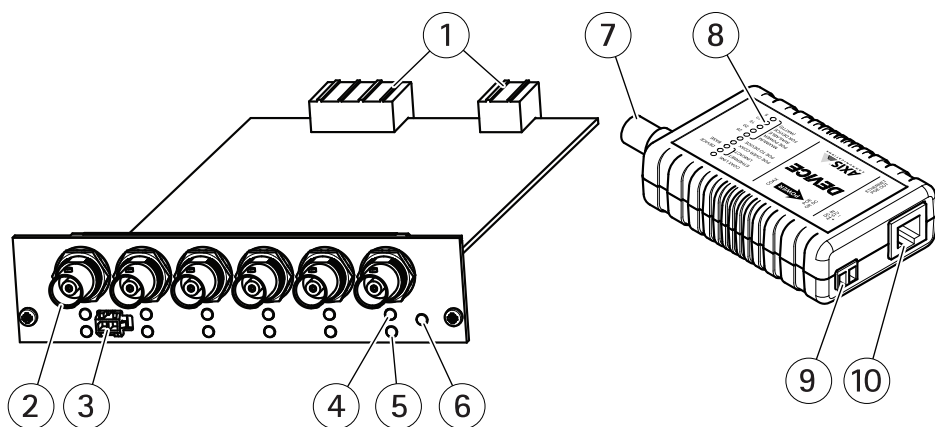

- 1 Connecteurs de bus
- 2 6 connecteurs BNC
- 3 Connecteur d'alimentation
- 4 LED Link/Act
- 5 LED PoE Coax
- 6 LED d'alimentation
- 7 Connecteur BNC
- 8 Voyants LED
- 9 Connecteur d'alimentation
- 10 Connecteur réseau

Kit compact lame AXIS T8648 PoE+ par coaxial

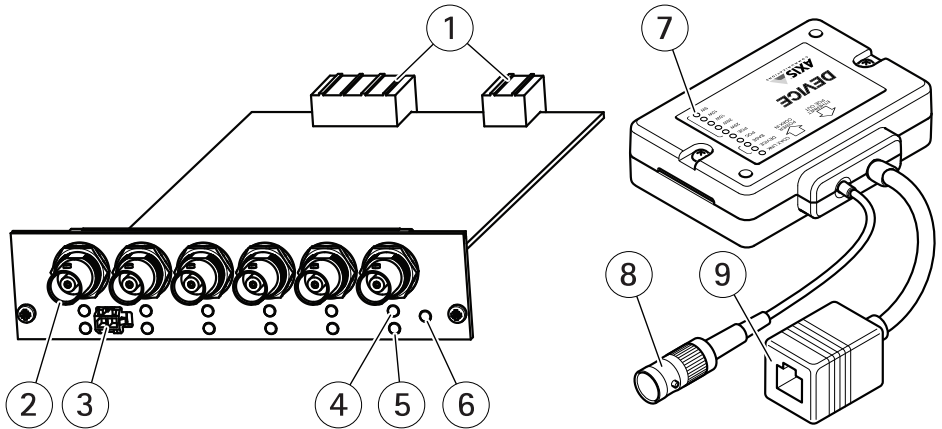

FR

- 1 Connecteurs de bus
- 2 6 connecteurs BNC
- 3 Connecteur d'alimentation
- 4 LED Link/Act
- 5 LED PoE Coax
- 6 LED d'alimentation
- 7 Voyants LED
- 8 Connecteur BNC
- 9 Connecteur réseau

Connecteur de bus

Les connecteurs de bus sont les interfaces physiques du châssis de l'encodeur vidéo qui fournissent le réseau et l'alimentation au niveau de la lame.

Connecteur d'alimentation

Bloc terminal à 2 broches pour l'alimentation CC.

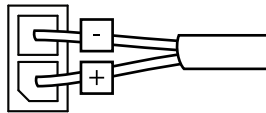

Comment installer le produit

L'AXIS T8646 est conçu pour être installé dans les racks suivants :

- Rack de serveur vidéo AXIS 291 1U
- Rack AXIS Q7900
- Châssis d'encodeur vidéo AXIS Q7920

Note

Le rack fournit une alimentation suffisante pour faire fonctionner la lame et prend en charge Ethernet sur câblage coaxial. Pour utiliser la solution PoE+ par coaxial au niveau de l'unité compacte ou du périphérique et de la caméra, la lame a besoin d'une borne d'alimentation supplémentaire :

- AXIS T8082 fournit jusqu'à 4000 W.
 - AXIS T8085 fournit jusqu'à 500 W.
1. Pour installer la lame dans les racks/châssis, suivez les instructions du Guide d'installation fourni avec les racks/châssis. Les guides d'installation sont également disponibles à l'adresse www.axis.com
 2. Pour installer le bloc d'alimentation, suivez les instructions du Guide d'installation fourni avec ce dernier. Les guides d'installation sont également disponibles à l'adresse www.axis.com
 3. Connectez le câble d'alimentation cc du bloc d'alimentation à la lame.
 4. Installez le périphérique AXIS T8642 PoE+ par coaxial ou l'unité compacte AXIS T8643 PoE+ par coaxial. Suivez les instructions du Guide d'installation concernant la série AXIS T864 à simple canal, disponible sur www.axis.com

Exemples de configuration

Exemple 1 : solution PoE+ par coaxial avec périphériques.

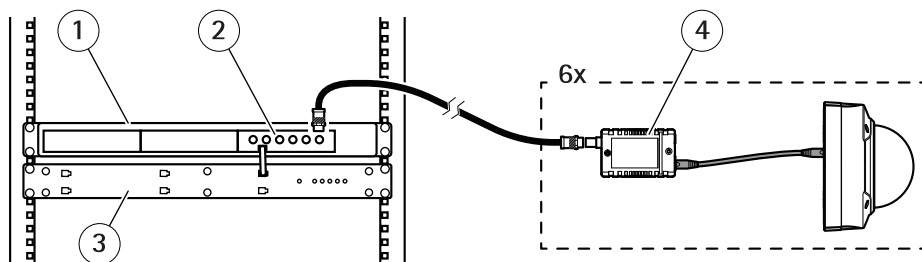

- 1 Rack/Châssis
- 2 Lame, AXIS T8646

- 3 *Borne d'alimentation*
- 4 *Périphérique, AXIS T8642*

Exemple 2 : solution PoE+ par coaxial avec unités compactes.

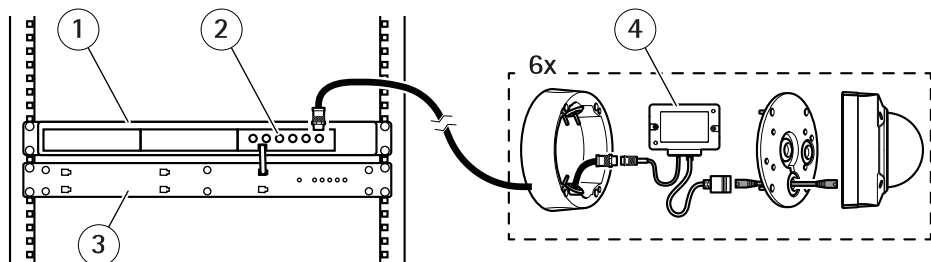

FR

- 1 *Rack/Châssis*
- 2 *Lame, AXIS T8646*
- 3 *Borne d'alimentation*
- 4 *Unité compacte, AXIS T8643*

Voyants

Voyants LED pour T8646

LED	Couleur	Indication
Alimenta- tion	Éteint	Pas d'alimentation du fond de panier.
	Vert	Continu : alimentation de fond panier et avant ok. Clignotant : Alimentation de fond de panier ok. Aucune alimentation avant.
	Orange	Clignotant : alimentation avant trop faible ou trop élevée.
	Rouge	Clignotant : échec de l'auto-test.
PoE par coaxial	Éteint	Aucun périphérique détecté ou PoE par coaxial non requise.
	Vert	Continu : PoE sur câble coaxial activé pour le périphérique et la caméra. Clignotement court : PoE sur câble coaxial activé pour périphérique. Aucun PoE pour la caméra.
	Orange	Continu : Proche de la limite d'alimentation.
	Rouge	Continu : Limite d'alimentation atteinte. Clignote : Interruption PoE due à une surcharge. Clignotement court : Court-circuit, vérifiez les défauts de câble ou l'équipement incompatible.
Link/Act	Éteint	Aucun périphérique détecté.
	Vert	Continu : périphérique connecté, liaison 100BASE-T à la caméra. Clignotant : périphérique connecté, activité de liaison 100BASE-T. Clignotant bref : périphérique connecté, aucun réseau pour la caméra.
	Orange	Continu : périphérique connecté, liaison 10BASE-T à la caméra. Clignotant : périphérique connecté, activité de liaison 10BASE-T.
	Rouge	Débit de données faible, distance de câble à la limite.

Voyants LED pour T8642 et T8643

LED	Comportement/couleur	Indication
Liaison coaxiale	Arrêt	Absence d'alimentation
	Marche	Connexion établie
	Clignotant	Unités non détectées sur câble coaxial
	Orange/rouge	Débit de données < 100 % La connexion coaxiale a atteint la limite en matière de plage et d'alimentation. Réduire la longueur du câble ou connecter une alimentation AXIS T8003 PS57 au périphérique.
Liaison Ethernet	Arrêt	Pas de connexion au réseau
	Marche	Liaison Ethernet établie
	Clignotant	Activité réseau sur le port
	Rouge	Connexion 10BASE-T. Les unités doivent être connectées à un équipement compatible avec la norme 100BASE-T (full-duplex) pour un fonctionnement efficace.
PoE par coaxial	Arrêt	Unités non détectées
	Marche	PoE par coaxial activée
	Rouge (clignote 1 fois)	Basse tension. Vérifier la polarité/le type d'alimentation.
	Rouge (clignote 2 fois)	Court-circuit. Vérifier les défauts au niveau des câbles et enlever l'ancien équipement vidéo.
	Rouge (clignote 3 fois)	Interruption d'alimentation due à une surcharge.
Alimentation PoE maximale disponible pour la caméra (en watts)	Marche	Alimentation PoE maximale pouvant être fournie de manière fiable de 5 à 25 watts.
	Clignotant	Moins de 5 watts de PoE disponibles.
	Orange (clignotant)	Proche de la limite d'alimentation
	Rouge (clignotant)	Limite d'alimentation atteinte. ^{1, 2, 3}

1. L'alimentation disponible dépend du type, de la longueur du câble et de la source d'alimentation utilisée. Elle est calculée automatiquement lors de la connexion. Par exemple, pour être sûr qu'une caméra réseau

AXIS T864 Series Multi Channel

PoE dont la puissance maximale consommée est de 12 W disposera d'un approvisionnement en électricité fiable, vérifiez que le voyant LED 15 W est allumé.

2. En cas d'installation d'une caméra PTZ ou de tout appareil dont la puissance consommée peut varier, vérifiez l'état de ces voyants LED au moment où les dispositifs consomment le plus de courant, par ex. lorsque la caméra PTZ est en mouvement.
3. Pour une alimentation PoE par coaxial maximale, connectez une alimentation AXIS T8003 PS57 à l'unité de base. S'il faut plus de courant que le câble ne peut en transmettre, l'alimentation peut être connectée au périphérique.

Caractéristiques en matière de source d'alimentation

Source d'alimentation	AXIS T8646 avec la source d'alimentation AXIS T8082 ou T8085 PS57				
Alimentation de la caméra (en watts)	5	10	15	20	25
RG-59 (22AWG CCS)	270 m (900 pi)	265 m (880 pi)	185 m (620 pi)	140 m (460 pi)	110 m (360 pi)
RG-59 (22AWG core)	300 m (1000 pi)	300 m (1000 pi)	300 m (1000 pi)	300 m (1000 pi)	300 m (1000 pi)
RG-59 (20AWG core)	300 m (1000 pi)	300 m (1000 pi)	300 m (1000 pi)	300 m (1000 pi)	300 m (1000 pi)
RG-11 (14AWG core)	500 m (1600 pi)	500 m (1600 pi)	500 m (1600 pi)	500 m (1600 pi)	500 m (1600 pi)

FR

Note

L'alimentation PoE vers les caméras Axis High PoE 60 W n'est pas prise en charge. Le périphérique AXIS T8642 et le T8643 Compact peuvent être alimentés par câble coaxial, mais il faut utiliser un injecteur AXIS 60 W pour alimenter localement la caméra.

Note

CC = Câblage cuivre (plus fréquent pour la vidéo analogique installée correctement).

CCS = Acier cuivré 22 AWG (affiche les pires performances si le type de câble n'est pas connu).

Note

La véritable portée des câbles dépend de plusieurs facteurs comme la qualité et l'épaisseur du câble, les connecteurs et la consommation électrique de la caméra. Les câbles courts de catégorie 5 entre les appareils doivent être raccourcis (<5 m ou 16 pi).

Informations sur la sécurité

Niveaux de risques

▲DANGER

Indique une situation dangereuse qui, si elle n'est pas évitée, entraînera le décès ou des blessures graves.

▲AVERTISSEMENT

Indique une situation dangereuse qui, si elle n'est pas évitée, pourrait entraîner le décès ou des blessures graves.

▲ATTENTION

Indique une situation dangereuse qui, si elle n'est pas évitée, pourrait entraîner des blessures légères ou modérées.

AVIS

Indique une situation qui, si elle n'est pas évitée, pourrait endommager l'appareil.

Autres niveaux de message

Important

Indique les informations importantes, nécessaires pour assurer le bon fonctionnement de l'appareil.

Note

Indique les informations utiles qui permettront d'obtenir le fonctionnement optimal de l'appareil.

Consignes de sécurité

▲AVERTISSEMENT

Le produit Axis doit être installé par un professionnel qualifié et conformément aux lois et réglementations locales en vigueur.

AVIS

- Le produit Axis doit être utilisé conformément aux lois et règlements locaux.
- Axis recommande d'utiliser un câble réseau blindé (STP) CAT5 ou supérieur.
- Pour pouvoir utiliser le produit Axis à l'extérieur, ou dans des environnements similaires, il doit être installé dans un boîtier d'extérieur homologué.
- Conserver ce produit Axis dans un environnement sec et ventilé.
- Ne pas exposer ce produit Axis aux chocs ou aux fortes pressions.
- Ne pas exposer ce produit Axis aux vibrations.
- Ne pas installer ce produit sur des poteaux, supports, surfaces ou murs instables.
- Utiliser uniquement des outils recommandés pour l'installation de l'appareil Axis. L'application d'une force excessive sur l'appareil avec des outils puissants pourrait l'endommager.
- Utiliser uniquement des accessoires conformes aux caractéristiques techniques de votre produit. Ils peuvent être fournis par Axis ou un tiers. Axis recommande d'utiliser un équipement d'alimentation Axis compatible avec votre produit.
- Utiliser uniquement les pièces de rechange fournies ou recommandées par Axis.
- Ne pas essayer de réparer vous-même ce produit. Contacter l'assistance technique d'Axis ou votre revendeur Axis pour des problèmes liés à l'entretien.

Transport

AVIS

- Lors du transport du produit Axis, utilisez l'emballage d'origine ou un équivalent pour éviter d'endommager le produit.

Lieferumfang

AXIS T8646 Kit PoE+ over Coax Blade

- AXIS T8646 Kit PoE+ over Coax Blade
- AXIS T8642 Gerät PoE+ over Coax (6 St.)
- Installationsanleitung (dieses Dokument)

AXIS T8648 Kompatkit PoE+ over Coax

- AXIS T8646 Kit PoE+ over Coax Blade
- AXIS T8643 PoE+ over Coax Kompakt (6 St.)
- Installationsanleitung (dieses Dokument)

Produktübersicht

AXIS T8646 Kit PoE+ over Coax Blade

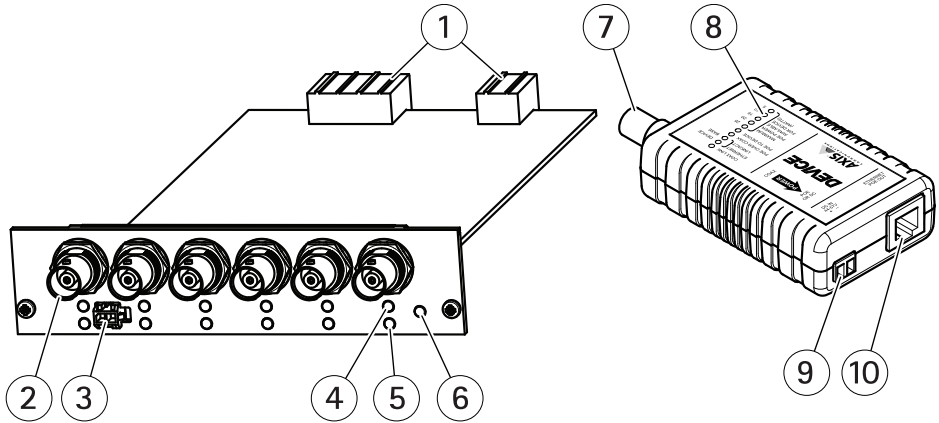

- 1 Busanschlüsse
- 2 BNC-Steckverbinder, 6 St.
- 3 Netzanschluss
- 4 LED Link/Act
- 5 LED Coax PoE
- 6 LED Stromanzeige
- 7 BNC-Steckverbinder
- 8 LEDs
- 9 Netzanschluss
- 10 Netzwerkanschluss

AXIS T8648 Kompatkit PoE+ over Coax

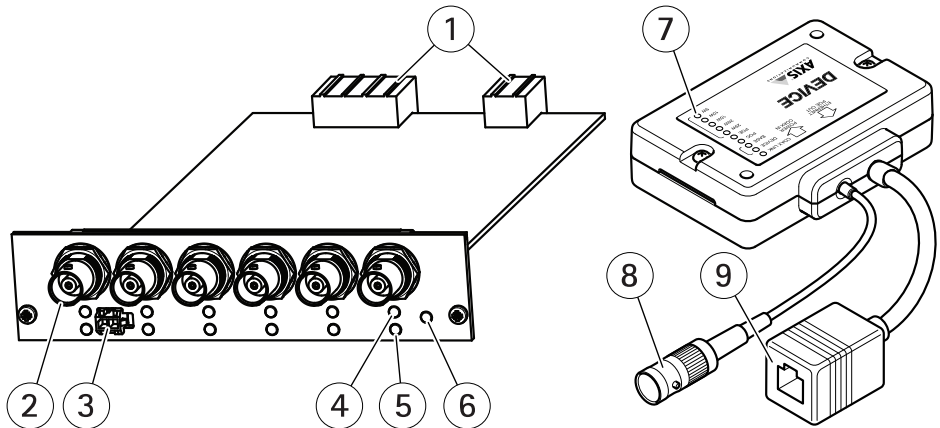

- 1 Busanschlüsse
- 2 BNC-Steckverbinder, 6 St.
- 3 Netzanschluss
- 4 LED Link/Act
- 5 LED Coax PoE
- 6 LED Stromanzeige
- 7 LEDs
- 8 BNC-Steckverbinder
- 9 Netzwerkanschluss

Busanschluss

Die Busanschlüsse sind die physischen Schnittstellen zum Gehäuse des Videoencoders. Sie verbinden das Blade mit der Stromversorgung und dem Netzwerk.

Netzanschluss

2-poliger Anschlussblock für die Gleichstromversorgung.

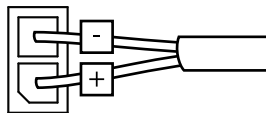

AXIS T864 Series Multi Channel

Installieren des Produkts

Das AXIS T8646 ist für den Einbau in folgende Racks ausgelegt:

- AXIS 291 1U-Video-Server-Rack
- AXIS Q7900-Rack
- AXIS Q7920-Video-Encoder-Gehäuse

Beachten

Das Blade wird vom Gestell mit ausreichend Strom versorgt, um Ethernet-over-Coax zu unterstützen. Um PoE+ over-Coax an die Kompakt- oder Geräteinheit und Kamera zu liefern, benötigt das Blade eine zusätzliche Stromversorgung:

- AXIS T8082 liefert bis zu 4000 W.
 - AXIS T8085 liefert bis zu 500 W.
1. Um das Blade im Gestell/Gehäuse zu montieren, die Anweisungen der dem jeweiligen Gestell/Gehäuse beigefügten Installationsanleitung befolgen. Die Installationsanleitungen sind auch auf www.axis.com verfügbar
 2. Das Netzteil gemäß den Anweisungen der beigefügten Installationsanleitung installieren. Die Installationsanleitungen sind auch auf www.axis.com verfügbar
 3. Das Blade mit dem Gleichstromkabel an das Netzteil anschließen.
 4. Das Gerät AXIS T8642 PoE+ Over Coax oder das AXIS T8643 PoE+ Over Coax Compact installieren. Die Anweisungen in der Installationsanleitung der AXIS T864 Serie Single Channel befolgen. Diese ist auf www.axis.com verfügbar

Konfigurationsbeispiele

Beispiel 1: Die Lösung PoE+ over Coax und Geräteeinheiten

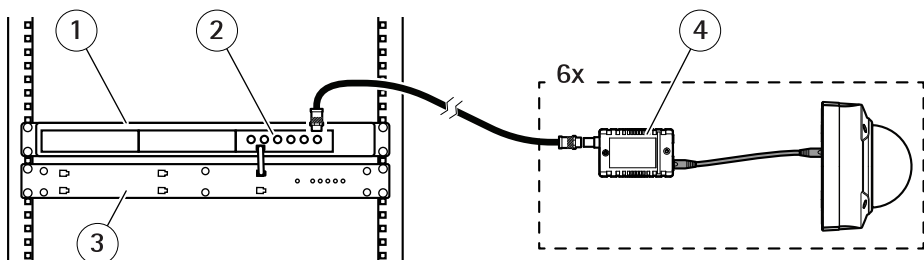

- 1 Gestell/Gehäuse
- 2 Blade-Einheit, AXIS T8646
- 3 Netzteil
- 4 Geräteinheit, AXIS T8642

Beispiel 2: Die Lösung PoE+ over Coax und Kompakteinheiten.

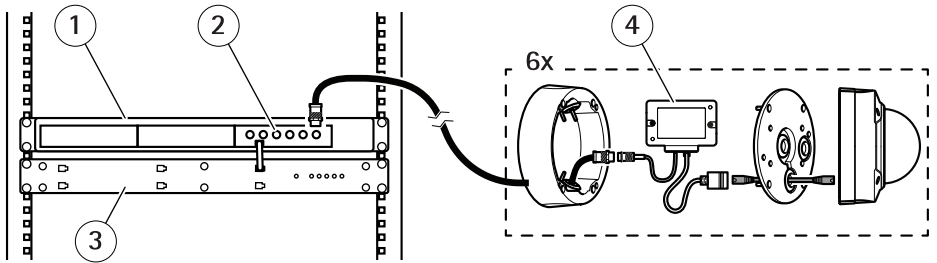

- 1 Gestell/Gehäuse
- 2 Blade-Einheit, AXIS T8646
- 3 Netzteil
- 4 Kompakteinheit, AXIS T8643

DE

LED-Anzeigen

LED-Anzeigen für T8646

LED	Farbe	Anzeige
Stromversorgung	Leuchtet nicht	Keine Stromversorgung für die Backplane.
	Grün	Konstant: Stromversorgung der Backplane und vorne ordnungsgemäß. Blinkt: Stromversorgung der Backplane ordnungsgemäß. Keine Stromversorgung der Stromausgabe vorne.
	Orange	Blinkt: Stromversorgung vorn zu niedrig oder zu hoch.
	Rot	Blinkt: Selbsttest fehlgeschlagen.
Coax PoE	Leuchtet nicht	Keine Geräteeinheit erkannt oder PoE over Coax nicht erforderlich.
	Grün	Konstant: PoE over Coax für Geräte-Einheit und Kamera. Blinkt rasch: PoE over Coax für Geräte-Einheit. Kein PoE für die Kamera.
	Orange	Konstant: Leistungsgrenze fast erreicht.
	Rot	Konstant: Leistungsgrenze erreicht. Blinkt: PoE wurde wegen Überlastung getrennt. Blinkt rasch: Kurzschluss. Verkabelung oder Kompatibilität der Ausrüstung überprüfen.
Link/Act	Leuchtet nicht	Keine Geräteeinheit erkannt.
	Grün	Konstant: Geräteeinheit angeschlossen, 100BASE-T-Verbindung zur Kamera. Blinkt: Geräteeinheit angeschlossen, 100BASE-T-Verbindung aktiv. Kurzes Blinken: Geräteeinheit angeschlossen, keine Netzwerkverbindung zur Kamera.
	Orange	Konstant: Geräteeinheit angeschlossen, 10BASE-T-Verbindung zur Kamera. Blinkt: Geräte-Einheit angeschlossen, 10BASE-T-Verbindung aktiv.
	Rot	Geringe Datenübertragungsrage. Maximale Kabellänge erreicht.

LED-Anzeigen für T8642 und T8643

LED	Verhalten/Farbe	Anzeige
Coax-Verbindung	Aus	Kein Strom
	Ein	Verbindung hergestellt
	Blinkt	Keine Einheiten an Coax erkannt
	Orange/Rot	Datenrate < 100% Die Coax-Verbindung hat ihre Leistungs- und Reichweitengrenze erreicht. Kabelentfernung verringern oder ein AXIS T8003 PS57-Netzteil an die Geräteeinheit anschließen.
Ethernet-Verbindung	Aus	Keine Netzwerkverbindung.
	Ein	Ethernet-Verbindung hergestellt
	Blinkt	Netzwerkaktivität am Port
	Rot	10BASE-T-Verbindung. Um einen wirksamen Betrieb zu gewährleisten, müssen Einheiten an ein mit 100BASE-T (Vollduplex) kompatibles Gerät angeschlossen sein.
PoE over Coax	Aus	Einheiten nicht erkannt
	Ein	PoE over Coax aktiviert
	Rot (blinkt einmal)	Spannung niedrig. Typ/Polarität des Netzteils überprüfen.
	Rot (blinkt zweimal)	Kurzschluss. Auf Kabelprobleme überprüfen und alte Videogeräte entfernen.
	Rot (blinkt dreimal)	Wegen Überlastung von Stromversorgung getrennt.
Für Kamera maximal verfügbare PoE-Leistung (Watt)	Ein	Maximale PoE-Leistung, die aus 5 bis 25 Watt zuverlässig geliefert werden kann.
	Blinkt	PoE liefert weniger als 5 Watt.
	Orange (blinkend)	Leistungsgrenze fast erreicht.
	Rot (blinkend)	Leistungsgrenze erreicht. ^{1, 2, 3}

1. Die verfügbare Leistung hängt von Kabellänge, Kabeltyp und verwendeter Stromquelle ab. Sie wird bei Verbindungsaufbau automatisch berechnet. Um beispielsweise die Stromversorgung einer PoE IP-Kamera mit einer maximalen Leistungsaufnahme von 12 Watt auf zuverlässige Stromversorgung zu prüfen, feststellen ob die 15-Watt-LED leuchtet.
2. Beim Installation einer PTZ-Kamera, oder anderem Zubehör dessen Leistungsaufnahme variabel ist, diese LEDs während maximaler Leistungsaufnahme wie etwa bei Bewegung der PTZ-Kamera prüfen.

AXIS T864 Series Multi Channel

3. Für maximale PoE Coax-Leistung ein Netzteil AXIS T8003 PS57 an die Basiseinheit anschließen.
Wenn mehr Leistung benötigt wird als das Kabel liefern kann, ist es möglich das Netzteil auch an die Geräteeinheit anzuschließen.

Technische Daten der Stromquelle

Stromquelle	AXIS T8646 zusammen mit AXIS T8082 oder T8085 PS57 Netzteil				
Stromversorgung der Kamera (Watt)	5	10	15	20	25
RG-59 (22AWG CCS)	270 m	265 m	185 m	140 m	110 m
RG-59 (Kern 22AWG)	300 m	300 m	300 m	300 m	300 m
RG-59 (Kern 20AWG)	300 m	300 m	300 m	300 m	300 m
RG-11 (Kern 14AWG)	500 m	500 m	500 m	500 m	500 m

Beachten

PoE an Kameras des Typs AXIS High PoE 60 W wird nicht unterstützt. Die Geräte AXIS T8642 und T8643 Compact lassen sich über das Koaxialkabel mit Strom versorgen. Die Kamera muss dabei jedoch lokal über einen Midspan des Typs AXIS High PoE 60 W mit Strom versorgt werden.

Beachten

CC = Kabel mit Kupferkern (üblich für ordnungsgemäß installiertes Analogvideo):

CCS = 22AWG Kupferummantelter Stahl (erbringt die schlechteste Leistung, wenn der Kabeltyp nicht bekannt ist)

Beachten

Die tatsächliche Kabelreichweite hängt von mehreren Faktoren, wie der Kabelqualität, der Kabelstärke, den Anschlüssen und dem Stromverbrauch der Kamera ab. Zwischen mit Kabeln des Typs Cat-5e verbundenen Geräten darf die Entfernung nicht mehr als 5 Meter betragen.

Sicherheitsinformationen

Gefährdungsstufen

▲GEFAHR

Weist auf eine gefährliche Situation hin, welche, falls nicht verhindert, zu Tod oder schweren Verletzungen führen kann.

▲WARNUNG

Weist auf eine gefährliche Situation hin, welche, falls nicht verhindert, zu Tod oder schweren Verletzungen führen kann.

▲VORSICHT

Weist auf eine gefährliche Situation hin, welche, falls nicht verhindert, zu geringfügiger oder mäßiger Verletzung führen kann.

HINWEIS

Weist auf eine gefährliche Situation hin, welche, falls nicht verhindert, zu Sachschäden führen kann.

Andere Meldeebenen

Wichtig

Weist auf wichtige Informationen hin, die den richtigen Betrieb des Produkts gewährleisten.

Beachten

Weist auf nützliche Informationen hin, die die optimale Verwendung des Produkts unterstützen.

Sicherheitsanweisungen

▲WARNUNG

Das Axis Produkt muss von fachmännisch geschultem Personal und unter Einhaltung der örtlich geltenden Bestimmungen installiert werden.

HINWEIS

- Das Axis-Produkt muss unter Beachtung der geltenden Gesetze und Bestimmungen betrieben werden.
- Axis empfiehlt die Verwendung eines abgeschirmten Netzkabels (STP) der Kategorie 5 oder höher.
- Für den Einsatz von Axis-Produkten im Außenbereich oder ähnlichen Umgebungen müssen diese in für den Außenbereich zugelassenen Gehäusen installiert werden.
- Lagern Sie das Axis Produkt in einer trockenen und belüfteten Umgebung.
- Das Axis-Produkt weder Stößen noch starkem Druck aussetzen.
- Das Axis-Produkt keinen Schwingungen aussetzen.
- Das Produkt nicht an instabilen Masten, Halterungen, Oberflächen oder Wänden anbringen.
- Verwenden Sie bei der Installation des Axis Produkts ausschließlich passende Werkzeuge. Ein zu großer Kraftaufwand mit elektrischen Werkzeugen kann das Produkt beschädigen.
- Verwenden Sie nur Zubehör, das den technischen Vorgaben Ihres Produkts entspricht. Dieses ist von Axis oder Drittanbietern erhältlich. Axis empfiehlt die mit Ihrem Produkt kompatible Stromversorgung von Axis.
- Verwenden Sie ausschließlich Ersatzteile die von Axis angeboten oder empfohlen werden.
- Versuchen Sie nicht, dieses Produkt selbsttätig zu reparieren. Wenden Sie sich bezüglich Reparatur und Wartung an den Axis Support oder Ihren Axis Händler.

Transport

HINWEIS

- Bei Bedarf transportieren Sie das Axis Produkt in der Originalverpackung oder einer entsprechenden Verpackung, so dass Schäden vermieden werden.

Contenuto della confezione

Kit per AXIS T8646 PoE+ Over Coax Blade

- AXIS T8646 PoE+ Over Coax Blade
- AXIS T8642 PoE+ dispositivo Over Coax (6x)
- Guida all'installazione (il presente documento)

Kit compatto per AXIS T8648 PoE+ Over Coax Blade

- AXIS T8646 PoE+ Over Coax Blade
- AXIS T8643 PoE+ compatto Over Coax (6x)
- Guida all'installazione (il presente documento)

Panoramica del dispositivo

Kit per AXIS T8646 PoE+ Over Coax Blade

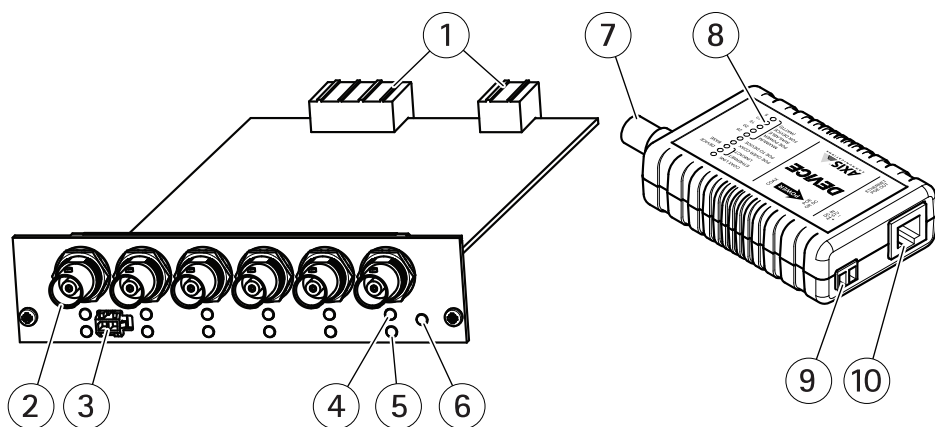

- 1 Connettori bus
- 2 Connettore BNC, 6x
- 3 Connettore di alimentazione
- 4 Collegamento/Att LED
- 5 LED PoE su cavo coassiale
- 6 Power LED
- 7 Connettore BNC
- 8 LED
- 9 Connettore di alimentazione
- 10 Connettore di rete

Kit compatto per AXIS T8648 PoE+ Over Coax Blade

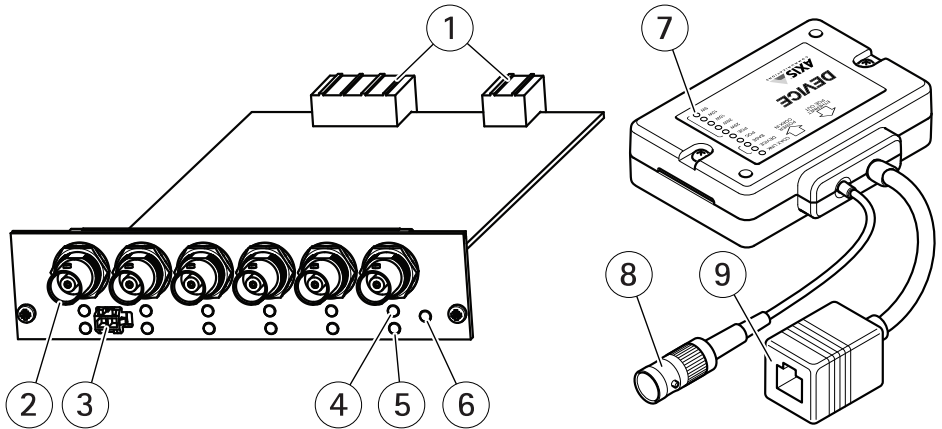

- 1 Connettori bus
- 2 Connettore BNC, 6x
- 3 Connettore di alimentazione
- 4 Collegamento/Att LED
- 5 LED PoE su cavo coassiale
- 6 Power LED
- 7 LED
- 8 Connettore BNC
- 9 Connettore di rete

Connettore bus

I connettori bus sono le interfacce fisiche per il telaio del codificatore video che fornisce la rete e l'alimentazione per il blade.

Connettore di alimentazione

Morsettiera a 2 pin per ingresso alimentazione CC.

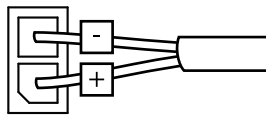

AXIS T864 Series Multi Channel

Come installare il dispositivo

AXIS T8646 è progettato per essere installato nei seguenti rack:

- AXIS 291 1U Video Server Rack
- AXIS Q7900 Rack
- AXIS Q7920 Chassis per codificatore video

Nota

Il rack fornisce potenza sufficiente per consentire al blade di funzionare e supportare l'Ethernet over Coax. Per fornire PoE+ su cavo coassiale all'unità compatta o periferica e alla telecamera, il blade necessita di un alimentatore aggiuntivo:

- AXIS T8082 fornisce fino a 4000 W.
 - AXIS T8085 fornisce fino a 500 W.
1. Per installare il blade nel rack/chassis, seguire le istruzioni nella Guida all'installazione inclusa con i rack/telai per l'installazione dei blade nel telaio. Le guide di installazione sono disponibili anche all'indirizzo www.axis.com
 2. Per installare gli alimentatori, seguire le istruzioni nella Guida all'installazione inclusa. Le guide di installazione sono disponibili anche all'indirizzo www.axis.com
 3. Collegare il cavo di alimentazione CC dall'alimentatore al blade,
 4. e installare la periferica AXIS T8642 PoE+ Over Coax o l'unità compatta AXIS T8643 PoE+ Over Coax. Seguire le istruzioni presenti nella Guida di installazione per AXIS T864 Series Single Channel, disponibile all'indirizzo www.axis.com

Esempi di configurazione

Esempio 1: Soluzione PoE+ su cavo coassiale con unità periferiche.

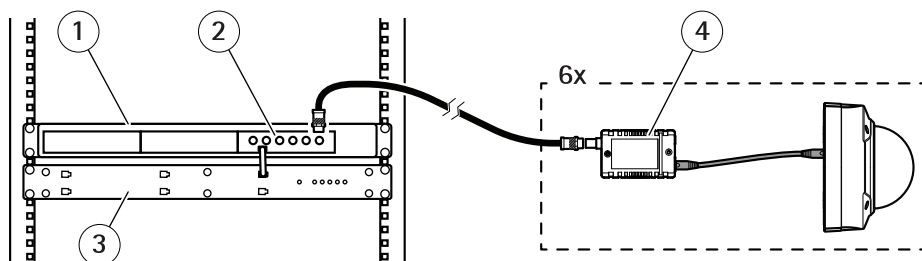

- 1 Rack/Chassis
- 2 Unità blade, AXIS T8646
- 3 Alimentatore
- 4 Unità periferica, AXIS T8642

Esempio 2: Soluzione PoE+ su cavo coassiale con unità compatte.

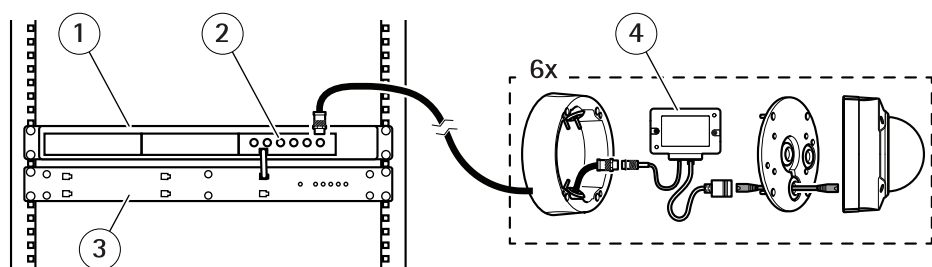

- 1 Rack/Chassis
- 2 Unità blade, AXIS T8646
- 3 Alimentatore
- 4 Unità compatta, AXIS T8643

Indicatori LED

Indicatori LED per T8646

LED	Colore	Indicazione
Alimentazione	Spento	Nessuna alimentazione backplane.
	Verde	Luce fissa: alimentazione backplane e lato anteriore attiva. Luce lampeggiante: alimentazione backplane attiva. Assenza di alimentazione per il lato anteriore.
	Giallo	Luce lampeggiante: alimentazione lato anteriore scarsa o eccessiva.
	Rosso	Luce lampeggiante: errore verifica automatica.
PoE su cavo coassiale	Spento	Nessuna unità periferica rilevata o PoE su cavo coassiale non richiesto
	Verde	Luce fissa: PoE su cavo coassiale collegato a unità periferica e telecamera. Luce lampeggiante rapidamente: PoE su cavo coassiale collegato a unità periferica. Nessuna telecamera connessa.
	Giallo	Luce fissa: limite di alimentazione quasi raggiunto.
	Rosso	Luce fissa: limite di alimentazione raggiunto. Luce lampeggiante: scollegamento PoE dovuto a un sovraccarico. Luce lampeggiante rapidamente: corto circuito, verificare eventuali difetti dei cavi o la presenza di apparecchiature non compatibili.
Collegamento/Attivazione	Spento	Nessuna unità rilevata.
	Verde	Luce fissa: unità periferica collegata, collegamento 100BASE-T a telecamera. Luce lampeggiante: unità periferica collegata, attività collegamento 100BASE-T. Luce lampeggiante rapidamente: unità periferica collegata, nessun collegamento tra rete e telecamera.
	Giallo	Luce fissa: unità periferica collegata, collegamento 10BASE-T a telecamera. Luce lampeggiante: unità periferica collegata, attività collegamento 10BASE-T.
	Rosso	Velocità di trasmissione dati bassa, raggiunto il limite di distanza tra i cavi.

Indicatori LED per T8642 e T8643

LED	Stato/Colore	Indicazione
Collegamento coassiale	Disattivata	Assenza di alimentazione
	On	Connessione stabilita
	Memoria	Unità non rilevate sul cavo coassiale
	Arancio/rosso	Velocità di trasmissione dati < 100%. La connessione coassiale ha raggiunto il limite di potenza e autonomia. Ridurre la distanza tra i cavi o collegare un alimentatore AXIS T8003 PS57 all'unità periferica.
Collegamento Ethernet	Disattivata	Nessuna connessione di rete
	On	Collegamento Ethernet stabilito
	Memoria	Attività di rete sulla porta
	Rosso	Connessione 10BASE-T. Per un funzionamento corretto le unità devono essere collegate ad apparecchiature compatibili con 100BASE-T (full duplex).
PoE su cavo coassiale	Disattivata	Unità non rilevate
	On	PoE su cavo coassiale attivata
	Rosso (lampeggia una volta)	Tensione bassa. Verificare il tipo e la polarità dell'alimentatore.
	Rosso (lampeggia due volte)	Corto circuito. Verificare eventuali difetti dei cavi e rimuovere le apparecchiature video precedenti.
	Rosso (lampeggia tre volte)	Scollegamento dell'alimentazione dovuto a un sovraccarico.
Alimentazione PoE massima disponibile per la telecamera (watt)	On	Alimentazione PoE massima che può essere proporzionata in modo affidabile da 5 a 25 watt.
	Memoria	Meno di 5 watt di PoE disponibili.
	Arancio (luce lampeggiante)	Limite di alimentazione quasi raggiunto
	Rosso (luce lampeggiante)	Limite di alimentazione raggiunto. ^{1, 2, 3}

1. L'alimentazione disponibile è calcolata automaticamente al momento del collegamento e dipende dalla lunghezza e dal tipo di cavo e dalla fonte di alimentazione utilizzata. Ad esempio, per assicurare

AXIS T864 Series Multi Channel

un'alimentazione affidabile a una telecamera IP PoE il cui massimo requisito di alimentazione è 12 watt, controllare che il LED a 15 watt sia acceso.

2. In caso di installazione di una telecamera PTZ o di qualsiasi apparecchiatura i cui requisiti di alimentazione possano cambiare, verificare il LED nel momento in cui l'apparecchiatura utilizza il livello massimo di energia, ad esempio quando la telecamera PTZ si sta muovendo.
3. Per il raggiungimento della potenza massima PoE su cavo coassiale, collegare un alimentatore AXIS T8003 PS57 all'unità di base. Nel caso in cui sia necessaria più potenza di quanta possa sostenere il cavo, l'alimentatore può essere collegato all'unità periferica.

Specifiche sorgente di alimentazione

Sorgente di alimentazione	AXIS T8646 insieme all'alimentatore AXIS T8082 o T8085 PS57				
Alimentazione della telecamera (Watt)	5	10	15	20	25
RG-59 (22AWG CCS)	270 m	265 m	185 m	140 m	110 m
RG-59 (22AWG core)	300 m	300 m	300 m	300 m	300 m
RG-59 (20AWG core)	300 m	300 m	300 m	300 m	300 m
RG-11 (14AWG core)	500 m	500 m	500 m	500 m	500 m

Nota

Le telecamere a 60 W AXIS High PoE non è supportata Il cavo coassiale può alimentare la periferica AXIS T8642 e la periferica compatta T8643, ma richiede un midspan AXIS 60 W per alimentare la telecamera localmente.

Nota

CC = Copper-Cored Cable (cavo con nucleo in rame), comune per i video analogici installati correttamente.

CCS = 22AWG Copper-Coated Steel (cavo con nucleo in rame e acciaio a 22AWG), con il rendimento peggiore se il tipo di cavo non è conosciuto).

Nota

L'autonomia effettiva dipende da diversi fattori tra i quali la qualità e lo spessore del cavo, i connettori utilizzati e il consumo energetico della telecamera. Utilizzo di cavi Cat-5e corti (< 5 m o 16 ft) tra le apparecchiature.

Informazioni di sicurezza

Livelli di pericolo

▲PERICOLO

Indica una situazione pericolosa che, se non evitata, provoca morte o lesioni gravi.

▲AVVERTENZA

Indica una situazione pericolosa che, se non evitata, potrebbe provocare la morte o lesioni gravi.

▲ATTENZIONE

Indica una situazione pericolosa che, se non evitata, potrebbe provocare lesioni medie o minori.

AWISO

Indica una situazione che, se non evitata, potrebbe danneggiare la proprietà.

IT

Altri livelli di messaggio

Importante

Indica informazioni importanti, essenziali per il corretto funzionamento del dispositivo.

Nota

Indica informazioni utili che aiutano a ottenere il massimo dal dispositivo.

Informazioni di sicurezza

▲AVVERTENZA

Il dispositivo Axis deve essere installato da un professionista qualificato, in conformità alle leggi e alle disposizioni locali.

AWISO

- Il dispositivo Axis deve essere utilizzato in conformità alle leggi e alle disposizioni locali.
- Axis consiglia l'uso di un cavo di rete schermato (STP) CAT5 o superiore.
- Per utilizzare il dispositivo Axis in ambienti esterni o in ambienti simili, deve essere installato in una custodia per esterni approvata.
- Conservare il dispositivo Axis in un ambiente asciutto e ventilato.
- Evitare di esporre il dispositivo Axis a urti o pressioni eccessive.
- Evitare di esporre il dispositivo Axis a vibrazione.
- Non installare il dispositivo su supporti, superfici, pareti o pali instabili.
- Utilizzare solo strumenti applicabili quando si installa il dispositivo Axis. Se si utilizza una forza eccessiva con strumenti non adatti è possibile causare danni al dispositivo.
- Utilizzare solo accessori compatibili con le specifiche tecniche del dispositivo. Questi possono essere forniti da Axis o da terze parti. Axis consiglia l'uso dell'apparecchiatura di alimentazione Axis compatibile con il dispositivo.
- Utilizzare solo parti di ricambio fornite o consigliate da Axis.
- Non tentare di riparare il dispositivo da soli. Contattare l'assistenza o il rivenditore Axis per questioni relative alla manutenzione.

Trasporto

AWISO

- Durante il trasporto del dispositivo Axis, utilizzare l'imballaggio originale o equivalente per evitare danni al dispositivo.

Contenido del paquete

Kit de tarjeta para PoE+ por cable coaxial AXIS T8646

- Tarjeta para PoE+ por cable coaxial AXIS T8646
- Unidad de dispositivo para PoE+ a través de cable coaxial AXIS T8642 (6)
- Guía de instalación (este documento)

Kit de unidad compacta de tarjeta para PoE+ por cable coaxial AXIS T8648

- Tarjeta para PoE+ por cable coaxial AXIS T8646
- Unidad compacta para PoE+ a través de cable coaxial AXIS T8643 (6)
- Guía de instalación (este documento)

Información general del producto

Kit de tarjeta para PoE+ por cable coaxial AXIS T8646

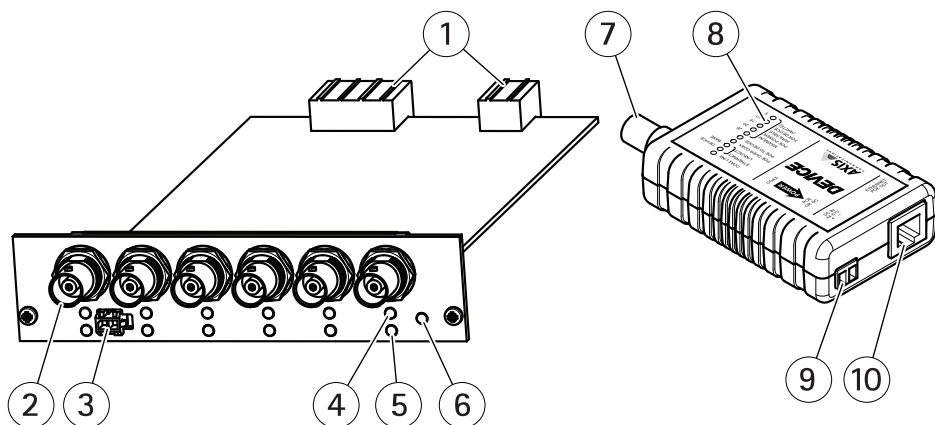

- 1 Conectores de bus
- 2 Conector BNC (6)
- 3 Conector de alimentación
- 4 LED Enlace/Act
- 5 LED de PoE coaxial
- 6 LED de alimentación
- 7 Conector BNC
- 8 LED
- 9 Conector de alimentación
- 10 Conector de red

Kit de unidad compacta de tarjeta para PoE+ por cable coaxial AXIS T8648

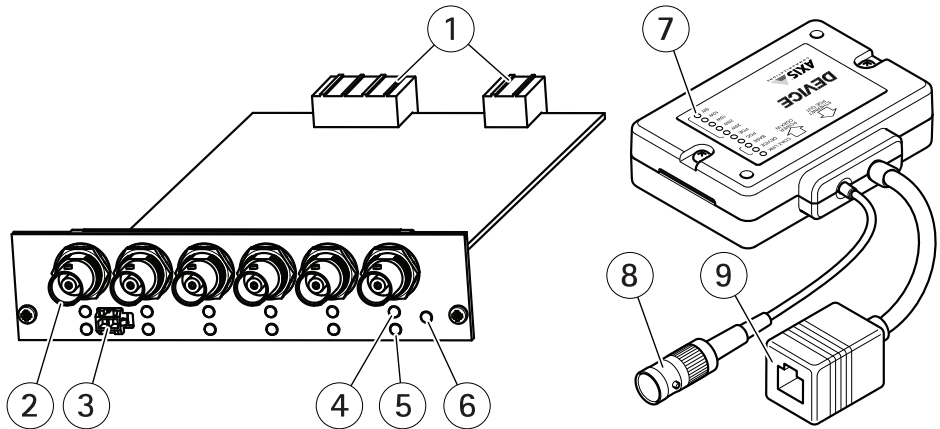

- 1 Conectores de bus
- 2 Conector BNC (6)
- 3 Conector de alimentación
- 4 LED Enlace/Act
- 5 LED de PoE coaxial
- 6 LED de alimentación
- 7 LED
- 8 Conector BNC
- 9 Conector de red

Conector de bus

Los conectores de bus son las interfaces físicas que se conectan al chasis del codificador de vídeo y proporcionan red y alimentación a la tarjeta.

Conector de alimentación

Bloque de terminales de 2 pines para la entrada de alimentación de CC.

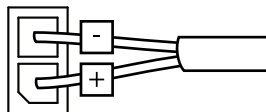

Cómo instalar el producto

El AXIS T8646 está diseñado para instalarse en los siguientes bastidores:

- Bastidor para servidor de vídeo AXIS 291 1U
- Bastidor AXIS Q7900
- Chasis de codificador de vídeo AXIS Q7920

Nota

El bastidor suministra energía suficiente para el funcionamiento de la tarjeta y admitir Ethernet a través de cable coaxial. Para suministrar PoE+ a través de cable coaxial a la unidad compacta o dispositivo y a la cámara, la tarjeta necesitará un suministro de potencia adicional:

- El AXIS T8082 suministra hasta 4000 W.
 - El AXIS T8085 suministra hasta 500 W.
1. Para instalar la tarjeta en los bastidores/chasis, siga las instrucciones de la Guía de instalación incluida con los bastidores/chasis. Las guías de instalación también están disponibles en www.axis.com
 2. Para instalar la fuente de alimentación, siga las instrucciones de la Guía de instalación incluida con la fuente de alimentación. Las guías de instalación también están disponibles en www.axis.com
 3. Conecte el cable de alimentación de CC de la fuente de alimentación a la tarjeta.
 4. Instale el dispositivo para PoE+ a través de cable coaxial AXIS T8642 o la unidad compacta para PoE+ a través de cable coaxial AXIS T8643. Siga las instrucciones de la Guía de instalación para la serie AXIS T864 de canal único, disponibles en www.axis.com

Ejemplos de configuración

Ejemplo 1: Solución de PoE+ a través de cable coaxial con unidades de dispositivo.

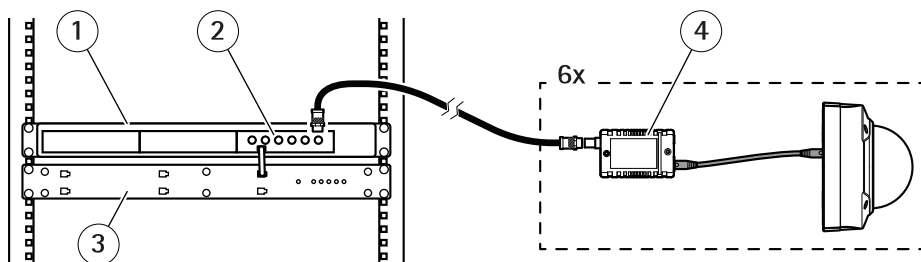

- 1 Bastidor/Chasis
- 2 Unidad de tarjeta, AXIS T8646

- 3 Fuente de alimentación
- 4 Unidad de dispositivo, AXIS T8642

Ejemplo 2: Solución de PoE+ a través de cable coaxial con unidades compactas.

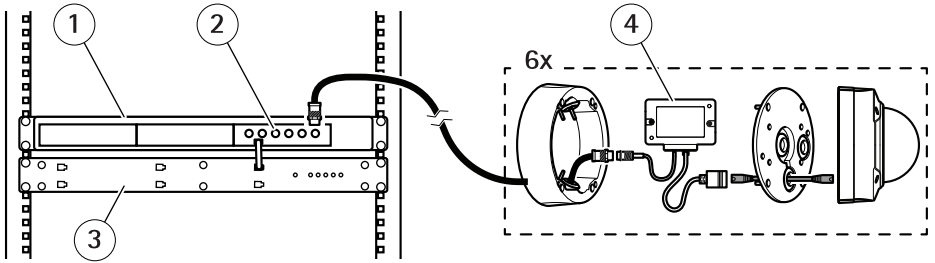

- 1 Bastidor/Chasis
- 2 Unidad de tarjeta, AXIS T8646
- 3 Fuente de alimentación
- 4 Unidad compacta, AXIS T8643

Indicadores LED

Indicadores LED para T8646

LED	Color	Indicación
Alimentación	Apagado	Sin alimentación en plano posterior.
	Verde	Fijo: Alimentación en plano posterior y frontal correctas. Parpadeante: Alimentación en plano posterior correcta. Sin alimentación frontal.
	Ámbar	Parpadeante: Alimentación frontal demasiado baja o demasiado alta.
	Rojo	Parpadeante: Fallo en la autocomprobación.
PoE coaxial	Apagado	No se detectó la unidad de dispositivo o no se requiere PoE a través de cable coaxial.
	Verde	Fijo: PoE a través de cable coaxial activado para la unidad de dispositivo y la cámara. Parpadeo corto: PoE a través de cable coaxial activado para la unidad de dispositivo. Sin PoE para la cámara.
	Ámbar	Fijo: Próximo al límite de potencia.
	Rojo	Fijo: Límite de potencia alcanzado. Parpadeante: El PoE se desconectó debido a una sobrecarga. Parpadeo corto: Cortocircuito, compruebe si hay fallos en los cables o si el equipo es incompatible.
Enlace/Act	Apagado	No se ha detectado la unidad de dispositivo.
	Verde	Fijo: La unidad de dispositivo está conectada, enlace 100BASE-T a la cámara. Parpadeante: La unidad de dispositivo está conectada, actividad de enlace 100BASE-T. Parpadeo corto: Unidad de dispositivo conectada, no hay conexión de red a la cámara.
	Ámbar	Fijo: La unidad de dispositivo está conectada, enlace 10BASE-T a la cámara. Parpadeante: La unidad de dispositivo está conectada, actividad de enlace 10BASE-T.
	Rojo	Velocidad de datos baja, distancia del cable en el límite.

Indicadores LED para T8642 y T8643

LED	Compor- tamiento/color	Indicación
Enlace coaxial	Apagado	Sin alimentación
	Encendido	Conexión establecida
	Parpadeo	Unidades no detectadas en cable coaxial
	Naranja/rojo	Velocidad de datos < 100 %. La conexión coaxial ha alcanzado el límite de potencia y alcance. Reduzca la distancia del cable o conecte una fuente AXIS T8003 PS57 a la unidad de dispositivo.
Enlace Ethernet	Apagado	Sin conexión a la red
	Encendido	Enlace Ethernet establecido
	Parpadeo	Actividad de red en el puerto
	Rojo	Conexión 10BASE-T. Las unidades deben conectarse a un equipo 100BASE-T (full dúplex) compatible para un funcionamiento eficaz.
PoE a través de cable coaxial	Apagado	Unidades no detectadas
	Encendido	PoE a través de cable coaxial activado
	Rojo (1 parpadeo)	Baja tensión. Compruebe el tipo o la polaridad de la fuente de alimentación.
	Rojo (2 parpadeos)	Cortocircuito. Compruebe si hay fallos en el cable y retire el equipo de vídeo antiguo.
	Rojo (3 parpadeos)	Corriente desconectada por sobrecarga.
Máxima alimentación PoE disponible para la cámara (vatios)	Encendido	Máxima alimentación PoE que se puede suministrar de manera fiable de 5 a 25 vatios.
	Parpadeo	Menos de 5 vatios de PoE disponibles.
	Naranja (parpadeante)	Próximo al límite de potencia
	Rojo (parpadeante)	Límite de potencia alcanzado. ^{1, 2, 3}

1. La potencia disponible depende de la longitud del cable, del tipo de cable y de la fuente de alimentación utilizada; y se calcula automáticamente al conectarse. Por ejemplo, para garantizar la transmisión de

AXIS T864 Series Multi Channel

- potencia fiable a una cámara IP PoE cuyo requisito de corriente máxima sea 12 vatios, compruebe si el LED de 15 vatios está encendido.
2. Si se está instalando una cámara PTZ, o cualquier equipo cuyo requisito de potencia pueda cambiar, compruebe estos LED mientras el equipo esté obteniendo su potencia pico; por ejemplo, en el caso de una cámara PTZ, cuando se está moviendo.
 3. Para obtener la máxima potencia PoE a través de cable coaxial, conecte una fuente de alimentación AXIS T8003 PS57 a la unidad base. Si se precisa más potencia de la que puede transmitir el cable, la fuente de alimentación se puede conectar a la unidad de dispositivo.

Especificaciones de la fuente de alimentación

Fuente de alimentación	AXIS T8646 junto con AXIS T8082 o fuente de alimentación T8085 PS57				
Potencia de la cámara (vatios)	5	10	15	20	25
RG-59 (CCS 22 AWG)	270 m	265 m	185 m	140 m	110 m
RG-59 (núcleo 22 AWG)	300 m	300 m	300 m	300 m	300 m
RG-59 (núcleo 20 AWG)	300 m	300 m	300 m	300 m	300 m
RG-11 (núcleo 14 AWG)	500 m	500 m	500 m	500 m	500 m

Nota

La PoE para cámaras AXIS High PoE de 60 W no es compatible. El cable coaxial puede suministrar potencia a la unidad de dispositivo AXIS T8642 y a la unidad compacta T8643, pero se precisa un midspan AXIS de 60 W para alimentar a la cámara localmente.

Nota

CC = Cable con núcleo de cobre (el más habitual para el vídeo analógico instalado correctamente).

CCS = Acero con revestimiento de cobre de 22 AWG (ofrece el peor rendimiento si se desconoce el tipo de cable).

Nota

El alcance real de los cables depende de diversos factores, como la calidad del cable, su grosor, los conectores y el consumo de energía de la cámara. El alcance de los cables de Cat. 5e entre equipos será corto (< 5 m).

Información de seguridad

Niveles de peligro

▲PELIGRO

Indica una situación peligrosa que, si no se evita, provocará lesiones graves o la muerte.

▲ADVERTENCIA

Indica una situación peligrosa que, si no se evita, puede provocar lesiones graves o la muerte.

▲ATENCIÓN

Indica una situación peligrosa que, si no se evita, puede provocar lesiones moderadas o leves.

AVISO

Indica una situación peligrosa que, si no se evita, puede provocar daños materiales.

Otros niveles de mensaje

Importante

Indica información importante que es fundamental para que el producto funcione correctamente.

Nota

Indica información útil que ayuda a aprovechar el producto al máximo.

Instrucciones de seguridad

▲ADVERTENCIA

El producto de Axis debe instalarlo un profesional formado conforme las leyes y normativas locales.

AVISO

- Este producto de Axis debe utilizarse de acuerdo con las leyes y normativas locales.
- Axis recomienda utilizar un cable de red blindado (STP) CAT5 o superior.
- Para usar el producto de Axis en exteriores, o en entornos similares, debe instalarse en una carcasa exterior aprobada.
- Almacene el producto de Axis en un entorno seco y ventilado.
- Evite la exposición del producto de Axis a choques o a una fuerte presión.
- Evite la exposición del producto de Axis a vibraciones.
- No instale el producto en postes, soportes, superficies o paredes inestables.
- Utilice solo las herramientas correspondientes cuando instale el producto de Axis. La aplicación de una fuerza excesiva con herramientas eléctricas puede provocar daños en el producto.
- Utilice solo accesorios que cumplan con las especificaciones técnicas de su producto. Estos accesorios los puede proporcionar Axis o un tercero. Axis recomienda utilizar un equipo de suministro de alimentación de Axis compatible con su producto.
- Utilice solo piezas de repuesto proporcionadas o recomendadas por Axis.
- No intente reparar el producto usted mismo. Póngase en contacto con el servicio de asistencia técnica de Axis o con su distribuidor de Axis para tratar asuntos de reparación.

Transporte

AVISO

- Cuando transporte el producto de Axis, utilice el embalaje original o un equivalente para evitar daños en el producto.

パッケージの内容

AXIS T8646 PoE+ 同軸変換ブレードキット

- AXIS T8646 PoE+ 同軸変換ブレード
- AXIS T8642 PoE+ 同軸変換デバイス (×6)
- インストールガイド (本書)

AXIS T8648 PoE+ 同軸変換ブレードコンパクトキット

- AXIS T8646 PoE+ 同軸変換ブレード
- AXIS T8643 PoE+ 同軸変換コンパクト (×6)
- インストールガイド (本書)

製品の概要

AXIS T8646 PoE+ 同軸変換ブレードキット

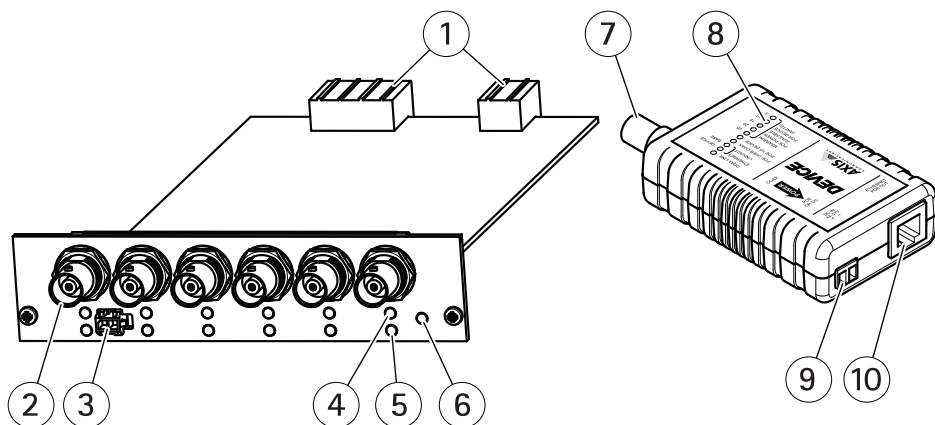

- 1 バスコネクタ
- 2 BNCコネクタ (×6)
- 3 電源コネクタ
- 4 リンク/アクティビティLED
- 5 同軸PoE LED
- 6 電源LED
- 7 BNCコネクタ
- 8 LED
- 9 電源コネクタ
- 10 ネットワークコネクタ

AXIS T8648 PoE+ 同軸変換ブレードコンパクトキット

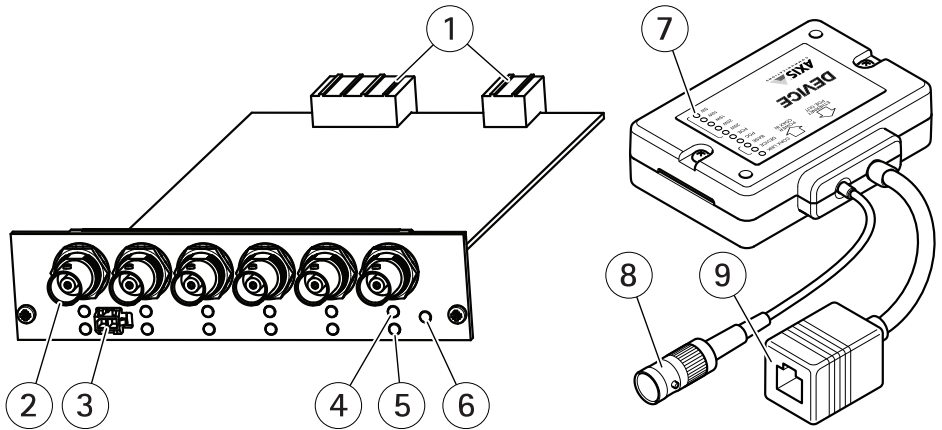

- 1 バスコネクタ
- 2 BNCコネクタ (×6)
- 3 電源コネクタ
- 4 リンク/アクティビティLED
- 5 同軸PoE LED
- 6 電源LED
- 7 LED
- 8 BNCコネクタ
- 9 ネットワークコネクタ

JA

バスコネクタ

バスコネクタは、ビデオエンコーダシャーシの物理インターフェースとして、ブレードにネットワークと電力を供給します。

電源コネクタ

DC電源入力用2ピンターミナルブロック。

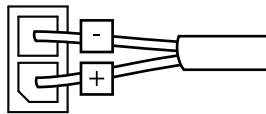

製品の取り付け方法

AXIS T8646は、以下のラックに装着できるように設計されています。

- AXIS 291 1Uビデオサーバーラック
- AXIS Q7900ラック
- AXIS Q7920ビデオエンコーダシャーシ

注意

ラックは同軸変換に十分な電力をブレードに提供します。PoE+同軸変換機能をコンパクトユニット、デバイスユニットやカメラに提供するには、以下の予備電源がブレードに必要です。

- AXIS T8082: 最大4000 Wを供給できます。
 - AXIS T8085: 最大500 Wを供給できます。
1. ラック/シャーシにブレードを取り付けるには、ラック/シャーシに同梱されているインストールガイドの手順に従ってください。インストールガイドは、www.axis.comからも入手できます。
 2. 電源を取り付けるには、電源に同梱されているインストールガイドの手順に従ってください。インストールガイドは、www.axis.comからも入手できます。
 3. DC電源ケーブルを電源からブレードに接続します。
 4. AXIS T8642 PoE+ 同軸変換デバイスまたはAXIS T8643 PoE+ 同軸変換コンパクトを取り付けます。 www.axis.comで提供されているAXIS T864シリーズ1チャンネル用インストールガイドの手順に従って、取り付けを行います。

構成例

例1: デバイスユニット搭載PoE+同軸変換ソリューション。

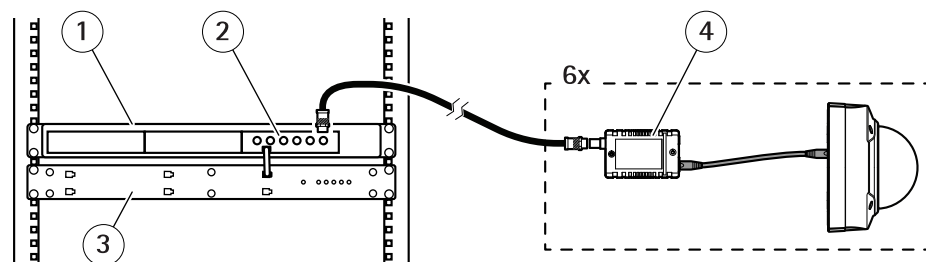

- 1 ラック/シャーシ
- 2 ブレードユニット、AXIS T8646
- 3 電源

4 デバイスユニット、AXIS T8642

例2: コンパクトユニット搭載PoE+同軸変換ソリューション。

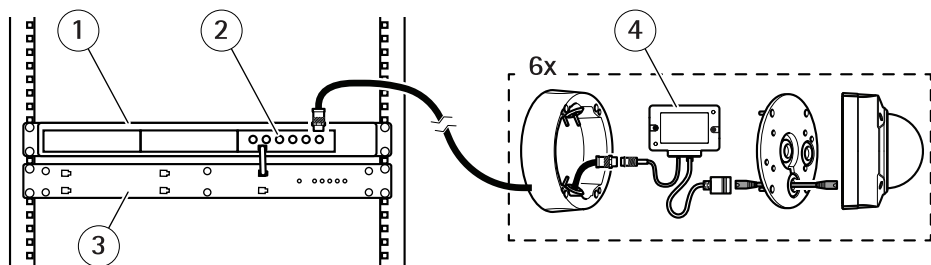

- 1 ラック/シャーシ
- 2 ブレードユニット、AXIS T8646
- 3 電源
- 4 コンパクトユニット、AXIS T8643

LEDインジケータ

T8646のLEDインジケータ

LED	カラー	説明
電源	無点灯	バックプレーン電源が機能していません。
	緑	点灯: バックプレーンとフロントの電源が正常に機能しています。 点滅: バックプレーン電源は正常ですが、フロント電源が機能していません。
	黄	点滅: フロントの電力が低すぎるか、高すぎます。
	赤	点滅: セルフテストに失敗しました。
同軸PoE	無点灯	デバイスユニットが検出されないか、PoE同軸機能が不要です。
	緑	点灯: PoE同軸機能がデバイスユニットとカメラに対して有効になっています。 短時間の点滅: PoE同軸機能がデバイスユニットに対して有効になっていますが、カメラには対しては有効になっていません。
	黄	点灯: 電力の限界に近づいています。
	赤	点灯: 電力の上限に達しました。 点滅: 過負荷によってPoEが切断されました。 短時間の点滅: ショートしました。ケーブルに障害がないか、互換性のない装置を使用していないかをチェックしてください。
リンク/アクティビティ	無点灯	デバイスユニットが検出されません。
	緑	点灯: デバイスユニットに接続しています。カメラに100BASE-Tでリンクしています。 点滅: デバイスユニットに接続しています。100BASE-Tリンクアクティビティがあります。 短時間の点滅: デバイスユニットに接続していますが、カメラがネットワークに接続されていません。
	黄	点灯: デバイスユニットに接続しています。カメラに10BASE-Tでリンクしています。 点滅: デバイスユニットに接続しています。10BASE-Tリンクアクティビティがあります。
	赤	データレートが低く、ケーブル距離が上限です。

T8642およびT8643のLEDインジケーター

LED	動作/色	説明
同軸リンク	オフ	電力なし
	オン	接続を確立
	点滅	ユニットが同軸ケーブルを検知していない
	橙/赤	データ転送速度100%未満。同軸接続が電力および距離の限界に達しています。ケーブル距離を短くするか、デバイスユニットにAXIS T8003 PS57電源を接続してください。
イーサネットリンク	オフ	ネットワーク接続なし
	オン	イーサネットリンク確立
	点滅	ネットワークパケットが送受信中
	赤	10BASE-T接続。効率的動作のためユニットは必ず100BASE-T(全二重)互換機器と接続してください。
PoE同軸機能	オフ	ユニット未検出
	オン	PoE同軸機能が有効
	赤(1回点滅)	電圧低下。電源の種類/極性を確認してください。
	赤(2回点滅)	短絡。ケーブルの不良を確認して旧式のビデオ機器は取り外してください。
	赤(3回点滅)	過負荷による電源切断。
カメラが使用できる最大PoE電力(W)	オン	最大PoE電力、5~25 WのPoE電力が安定して供給されます。
	点滅	PoEで利用できる電力は5 W未満です。
	オレンジ(点滅)	電力の限界に近づいています
	赤(点滅)	電力の上限に達しました。1、2、3

JA

1. 利用可能な電力は、ケーブルの長さ、種類、使用電源によって左右され、接続時に自動的に算出されます。たとえば、最大電力要件が12 WのPoE IPカメラに安定して電力が供給されるかを確認するには、15 W LEDが点灯しているかをチェックします。
2. PTZカメラや電力要件が変化する可能性のある機器を設置する場合は、PTZカメラの移動中など機器の最大出力時にLEDを確認してください。
3. 同軸ケーブルで最大PoE電力を使用するには、AXIS T8003 PS57電源をベースユニットに接続します。ケーブルの伝送能力を超える電力が必要な場合は、電源をデバイスユニットに接続します。

電源仕様

電源	AXIS T8082またはT8085 PS57電源と一緒に使用するAXIS T8646				
カメラの電源 (W)	5	10	15	20	25
RG-59 (22AWG CCS)	270 m (900 ft.)	265 m (880 ft.)	185 m (620 ft.)	140 m (460 ft.)	110 m (360 ft.)
RG-59 (22AWGコア)	300 m (1000 ft.)	300 m (1000 ft.)	300 m (1000 ft.)	300 m (1000 ft.)	300 m (1000 ft.)
RG-59 (20AWGコア)	300 m (1000 ft.)	300 m (1000 ft.)	300 m (1000 ft.)	300 m (1000 ft.)	300 m (1000 ft.)
RG-11 (14AWGコア)	500 m (1600 ft.)	500 m (1600 ft.)	500 m (1600 ft.)	500 m (1600 ft.)	500 m (1600 ft.)

注意

Axis High PoE 60 WのカメラへのPoEはサポートされません。AXIS T8642デバイスおよびT8643コンパクトには同軸ケーブルを使用して電力を供給できますが、カメラにローカルに電力を供給するにはAXIS 60 Wミッドスパンが必要です。

注意

CC = 銅芯ケーブル (アナログビデオで一般的に使用)。

CCS = 22AWG銅被覆スチール (ケーブルの種類が不明な場合の最も低い条件での性能)。

注意

ケーブルの実際の距離は、ケーブルの品質と太さ、コネクタ、カメラの消費電力などによって変わります。装置間のCat-5eケーブルは短くしてください (5 m未満)。

安全情報

危険レベル

▲危険

回避しない場合、死亡または重傷につながる危険な状態を示します。

▲警告

回避しない場合、死亡または重傷につながるおそれのある危険な状態を示します。

▲注意

回避しない場合、軽傷または中程度の怪我につながるおそれのある危険な状態を示します。

注記

回避しない場合、器物の破損につながるおそれのある状態を示します。

その他のメッセージレベル

重要

製品を正しく機能させるために不可欠な重要情報を示します。

注意

製品を最大限に活用するために役立つ有用な情報を示します。

安全手順

▲警告

本製品の設置は、お使いになる地域の法律や規制に準拠して、訓練を受けた専門技術者が行ってください。

注記

- 本製品は、お使いになる地域の法律や規制に準拠して使用してください。
- Axisは、シールドネットワークケーブル (STP) CAT5以上の使用を推奨します。
- 本製品を屋外またはそれに準じる環境で使用する場合は、認定済みの屋外用筐体に収納して設置する必要があります。
- 本製品は乾燥した換気の良い環境に保管してください。
- 本製品に衝撃または強い圧力を加えないでください。
- 本製品に振動を加えないでください。
- 本製品を不安定なポール、ブラケット、表面、または壁に設置しないでください。
- 本製品を設置する際には、適切な工具のみを使用してください。電動工具を使用し過剰な力をかけると、製品が損傷することがあります。
- 製品の技術仕様に準拠したアクセサリのみを使用してください。これらのアクセサリは、Axisまたはサードパーティから入手できます。Axisは、ご使用の製品と互換性のあるAxis給電ネットワークスイッチの使用を推奨します。
- Axisが提供または推奨する交換部品のみを使用してください。
- 製品を自分で修理しないでください。修理については、Axisサポートまたは販売代理店にお問い合わせください。

輸送

注記

- 本製品を運搬する際は、製品が損傷しないよう、元の梱包か同等の梱包を使用してください。

包装内容

基于同轴电缆的 AXIS T8646 PoE+ 型刀片式装置套件

- 基于同轴电缆的 AXIS T8646 PoE+ 型刀片式装置
- 基于同轴电缆的 AXIS T8642 PoE+ 型设备（6 个）
- 安装指南（本文档）

基于同轴电缆的 AXIS T8648 PoE+ 型刀片式装置紧凑套件

- 基于同轴电缆的 AXIS T8646 PoE+ 型刀片式装置
- 基于同轴电缆的 AXIS T8643 PoE+ 型紧凑装置（6 个）
- 安装指南（本文档）

产品概述

基于同轴电缆的 AXIS T8646 PoE+ 型刀片式装置套件

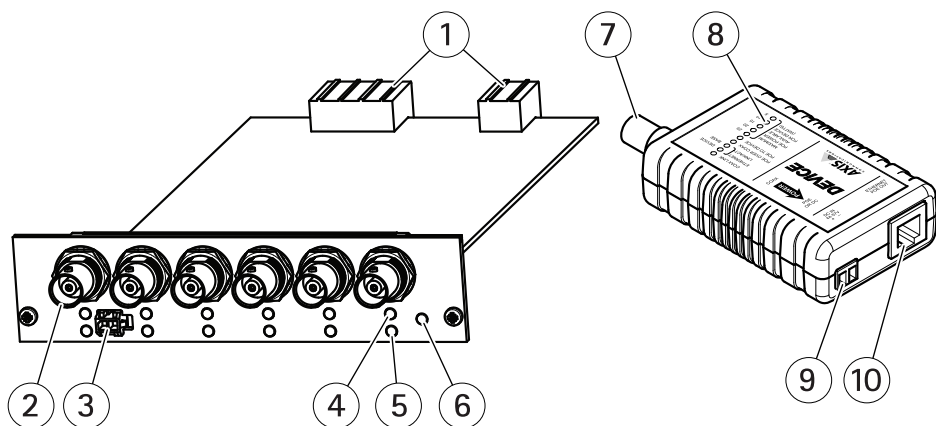

- 1 总线连接器
- 2 BNC 连接器 (6 个)
- 3 电源连接器
- 4 连接/活动 LED
- 5 同轴电缆 PoE LED
- 6 电源 LED
- 7 BNC 连接器
- 8 LED
- 9 电源连接器
- 10 网络连接器

基于同轴电缆的 AXIS T8648 PoE+ 型刀片式装置紧凑套件

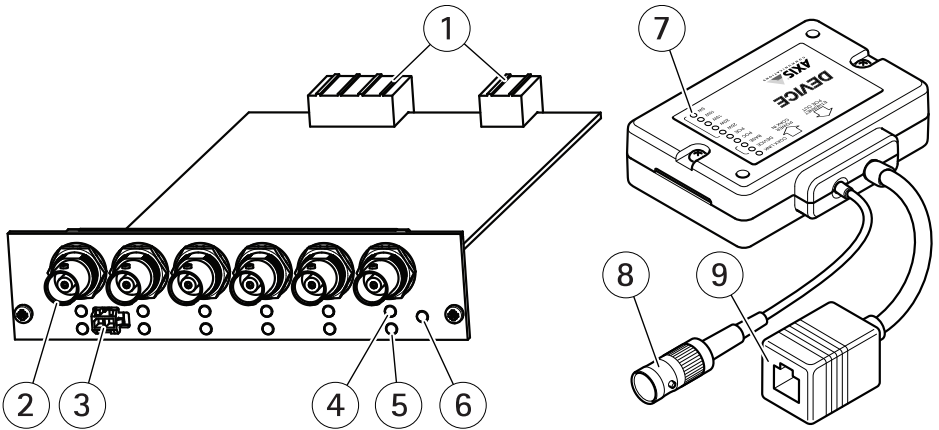

- 1 总线连接器
- 2 BNC 连接器 (6 个)
- 3 电源连接器
- 4 连接/活动 LED
- 5 同轴电缆 PoE LED
- 6 电源 LED
- 7 LED
- 8 BNC 连接器
- 9 网络连接器

总线连接器

总线连接器是连接至视频编码器底架的物理接口，可为刀片式装置提供网络和电源。

电源连接器

用于 DC 电源输入的 2 针接线盒。

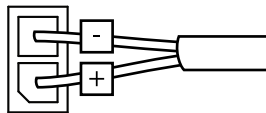

AXIS T864 Series Multi Channel

如何安装产品

AXIS T8646 专为安装在以下机架中而设计：

- AXIS 291 1U 视频服务器机架
- AXIS Q7900 机架
- AXIS Q7920 视频编码器底架

备注

该机架可为刀片式装置提供充足的电源以使其运行且支持基于同轴电缆的以太网。要为紧凑装置或设备单元和摄像机提供基于同轴电缆的 PoE+，则刀片式装置需要一个外接电源：

- AXIS T8082 最大可提供 4000 W。
 - AXIS T8085 最大可提供 500 W。
1. 要将刀片式装置安装在机架/底架中，则请遵循机架/底架随附的安装指南中的说明。安装指南也可在 www.axis.com 上获得
 2. 要安装电源，则请遵照电源随附的安装指南中的说明。安装指南也可在 www.axis.com 上获得
 3. 将 dc 电源电缆从电源上连接至刀片式装置。
 4. 安装基于同轴电缆的 AXIS T8642 PoE+ 型设备或基于同轴电缆的 AXIS T8643 PoE+ 型紧凑装置。请遵循 AXIS T864 系列单通道安装指南中的说明（可在 www.axis.com 上获得）

配置示例

示例 1：基于同轴电缆的 PoE+ 型设备单元解决方案。

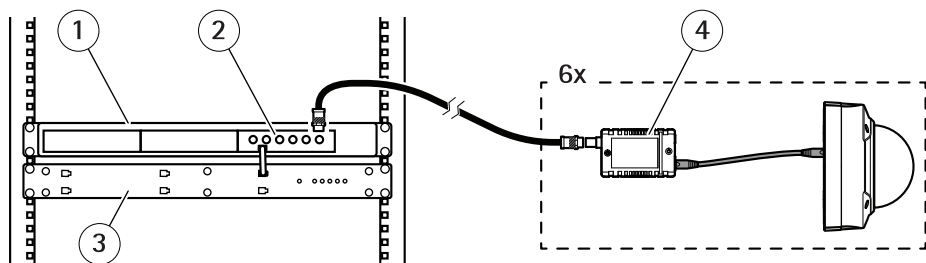

- 1 机架/底架
- 2 刀片式装置，AXIS T8646
- 3 电源
- 4 设备单元，AXIS T8642

示例 2：基于同轴电缆的 PoE+ 型紧凑装置解决方案。

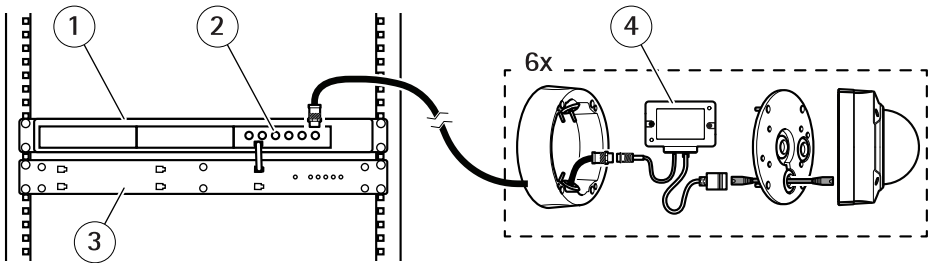

- 1 机架/底架
- 2 刀片式装置, AXIS T8646
- 3 电源
- 4 紧凑装置, AXIS T8643

LED 指示灯

T8646 的 LED 指示灯

LED	颜色	指示
电源	不亮	无背板电源。
	绿色	稳定：背板电源和前置电源均正常。 闪烁：背板电源正常。无前置电源。
	淡黄色	闪烁：前置电源过低或过高。
	红色	闪烁：自测试失败。
同轴电缆 PoE	不亮	未检测到任何设备单元或无需基于同轴电缆的 PoE。
	绿色	稳定：连接至设备单元和摄像机的基于同轴电缆的 PoE 已启用。 短暂闪烁：连接至设备单元的基于同轴电缆的 PoE 已启用。PoE 未连接至摄像机。
	淡黄色	稳定：接近功率限制。
	红色	稳定：已达到功率限制。 闪烁：PoE 由于过载而断开。 短暂闪烁：短路，检查是否存在电缆故障或不兼容设备。
连接/活动	不亮	未检测到任何设备单元。
	绿色	稳定：设备单元已连接，100BASE-T 连接至摄像机。 闪烁：设备单元已连接，100BASE-T 链路活动。 短暂闪烁：设备单元已连接，摄像机无网络连接。
	淡黄色	稳定：设备单元已连接，10BASE-T 连接至摄像机。 闪烁：设备单元已连接，10BASE-T 链路活动。
	红色	数据速率较低，电缆距离达到限制。

T8642 和 T8643 的 LED 指示灯

LED	行为/颜色	指示
同轴电缆链路	关闭	无电源
	打开	连接已建立
	闪烁	未在同轴电缆上检测到装置
	橙色/红色	数据速率 < 100%。同轴电缆连接已达到功率和距离限制。缩短电缆距离或将一个 AXIS T8003 PS57 电源连接至设备单元。
以太网链路	关闭	没有网络连接
	打开	以太网链路已建立
	闪烁	端口上的网络活动
	红色	10BASE-T 连接。装置必须连接至 100BASE-T (全双工) 兼容设备以实现高效运行。
基于同轴电缆的 PoE	关闭	未检测到装置
	打开	基于同轴电缆的 PoE 已启用
	红色 (闪烁 1 次)	低电压。检查电源类型/极性。
	红色 (闪烁 2 次)	短路。检查是否存在电缆故障并拆除遗留视频设备。
	红色 (闪烁 3 次)	电源由于过载而断开。
可用于摄像机的最大 PoE 功率 (瓦)	打开	能够可靠输出的最大 PoE 功率为 5–25 瓦。
	闪烁	可用 PoE 功率小于 5 瓦。
	橙色 (闪烁)	接近功率限制
	红色 (闪烁)	已达到功率限制。1, 2, 3

1. 可用功率特定于电缆长度、类型和所使用的电源，并且可在连接上自动进行计算。例如，要确保向最大功率要求为 12 瓦的 PoE IP 摄像机提供可靠功率输出，则请检查 15 瓦 LED 是否亮起。
2. 如果安装了 PTZ 摄像机或任何功率要求可更改的设备，则请在设备损耗峰值功率时检查这些 LED，例如当 PTZ 摄像机正在移动时。
3. 要实现基于同轴电缆的最大 PoE 功率，则请将一个 AXIS T8003 PS57 电源连接至底座装置。如果所需功率大于电缆所能传输的功率，则可将电源连接至设备单元。

AXIS T864 Series Multi Channel

电源规格

电源	AXIS T8646 和 AXIS T8082 或 T8085 PS57 电源				
摄像机功率 (瓦)	5	10	15	20	25
RG-59 (22AWG CCS)	270 米 (900 英尺)	265 米 (880 英尺)	185 米 (620 英尺)	140 米 (460 英尺)	110 米 (360 英尺)
RG-59 (22AWG 线芯)	300 米 (1000 英尺)	300 米 (1000 英尺)	300 米 (1000 英尺)	300 米 (1000 英尺)	300 米 (1000 英尺)
RG-59 (20AWG 线芯)	300 米 (1000 英尺)	300 米 (1000 英尺)	300 米 (1000 英尺)	300 米 (1000 英尺)	300 米 (1000 英尺)
RG-11 (14AWG 线芯)	500 米 (1600 英尺)	500 米 (1600 英尺)	500 米 (1600 英尺)	500 米 (1600 英尺)	500 米 (1600 英尺)

备注

AXIS 大功率 PoE 60 W 摄像机不支持 PoE。同轴电缆可为 AXIS T8642 设备和 T8643 紧凑装置供电，但要求使用一个 AXIS 60 W 中跨设备为摄像机局部供电。

备注

CC = 铜芯电缆（对于正确安装的模拟视频来说最为常见）。

CCS = 22AWG 铜包钢线（如果电缆类型未知，则会表现出最差性能）。

备注

电缆的实际距离取决于多个因素，如电缆质量、电缆厚度、连接器和摄像机功耗。设备中的 Cat-5e 电缆应较短（< 5 米或 16 英尺）。

安全信息

危险等级

▲危险

表示如果不避免则会导致死亡或严重伤害的危险情况。

▲警告

表示如果不避免则可能导致死亡或严重伤害的危险情况。

▲小心

表示如果不避免则可能导致轻微或中度伤害的危险情况。

注意

表示如果不避免则可能导致财产损失的情况。

其他消息等级

重要

表示产品正常工作所必需的重要信息。

备注

表示有助于充分利用产品的有用信息。

安全说明

警告

安讯士产品应由受过培训的专业人员进行安装，并遵守当地法律和法规。

注意

- 使用安讯士产品时应遵守当地法律和法规。
- 安讯士推荐使用屏蔽网络电缆 (STP) CAT5 或更高版本。
- 要在室外或类似环境中使用安讯士产品，应将该产品安装在获得批准的室外防护罩中。
- 在干燥通风的环境中存放安讯士产品。
- 避免将安讯士产品暴露在冲击或高压环境下。
- 避免将安讯士产品暴露在振动环境下。
- 请勿将产品安装在不稳固的立杆、支架、表面或墙壁上。
- 安装安讯士产品时，仅使用适用的工具。使用电动工具过度施力可能导致产品损坏。
- 仅使用符合产品技术规格的附件。这些附件可由安讯士或第三方提供。安讯士推荐使用与产品兼容的安讯士电源设备。
- 仅使用安讯士提供或推荐的备件。
- 请勿尝试自行维修产品。有关服务事项，请联系安讯士支持部门或安讯士经销商。

运输

注意

- 安讯士产品运输途中，应使用其原包装或等效包装，以防对产品造成损坏。

