

Owner's Manual

3-Phase Monitored & Switched OU Power Distribution Units

(Phase, Bank, Outlet Measurements*)

208V MONITORED MODELS

PDU3EVN3L2130
PDU3EVN10L2130
PDU3EVN3L2120
PDU3EVN6L2120
PDU3EVN10L2120
PDU3EVN6L2130

SERIES NO.

AG-00B9
AG-00B9
AG-00B8
AG-00B8
AG-00B8
AG-00B9

208V SWITCHED MODELS

PDU3EVS6G60A
PDU3EVS6H50A

SERIES NO.

AG-0094
AG-0094

200 – 240V MONITORED MODELS

PDU3EVN6G30B
PDU3EVN10G30B
PDU3EVN3G60B
PDU3EVN6G60B
PDU3EVN10G60B
PDU3EVN3H50B
PDU3EVN6H50B
PDU3EVN10H50B
PDU3EVN3L1530B
PDU3EVN6L1530B
PDU3EVN10L1530B
PDU3EVN3L2130B
PDU3EVN6L2130B
PDU3EVN10L2130B
PDU3EVN6G60C

SERIES NO.

AG-00BA
AG-00BA
AG-00BA
AG-00BA
AG-00BA
AG-00BA
AG-00BA
AG-00BA
AG-00BA
AG-00BA
AG-00BA
AG-00BA
AG-00BA
AG-00BA
AG-00BB

200 – 240V SWITCHED MODELS

PDU3EVS6H50
PDU3EVS6L1530
PDU3EVS6L2130
PDU3EVS6L2120
PDU3EVS6L2130
PDU3EVS6H50
PDU3EVS6L2130
PDU3EVS6L2120
PDU3EVS6L2120
PDU3EVS6L1520

SERIES NO.

AG-00BA
AG-00BA
AG-00BA
AG-00BA
AG-00BA
AG-00BA
AG-00BA
AG-00BC
AG-00BC
AG-00BC

380 – 415V MONITORED MODELS

PDU3XEVN6G20

SERIES NO.

AG-00BD

380 – 415V SWITCHED MODELS

PDU3XEVS6G20
PDU3XEVS6G30A
PDU3XEVS6G30B
PDU3XEVS6G32A
PDU3XEVS6G32B
PDU3XEVS6G60A
PDU3XEVS6G60B
PDU3XEVS6G63A
PDU3XEVS6G63B
PDU3XEVS6L230B
PDU3XEVS6L2230
PDU3XEVS6RHWA
PDU3XEVS6RHWB

SERIES NO.

AG-00BD
AG-0096
AG-0096
AG-0096
AG-0080
AG-0096
AG-0093
AG-0096
AG-0094
AG-0096
AG-0056
AG-0096
AG-0096
AG-0057

Español 17 • Français 33 • Русский 49

PROTECT YOUR INVESTMENT!

Register your product for quicker service and ultimate peace of mind.
You could also win an ISOBAR6ULTRA surge protector—a \$100 value!

www.tripplite.com/warranty



1111 W. 35th Street, Chicago, IL 60609 USA • www.tripplite.com/support

Copyright © 2017 Tripp Lite. All rights reserved.

Important Safety Instructions



SAVE THESE INSTRUCTIONS

This manual contains instructions and warnings that should be followed during the installation, operation, and storage of this product. Failure to heed these instructions and warnings may affect the product warranty.

- The PDU provides the convenience of multiple outlets, but DOES NOT provide surge or line noise protection for connected equipment.
- The PDU is designed for indoor use only, in a controlled environment, away from excess moisture, temperature extremes, conductive contaminants, dust or direct sunlight.
- Keep indoor ambient temperature between 32°F and 122°F (0°C and 50°C).
- The PDU must be installed by a qualified technician only.
- Do not attempt to mount the PDU to an insecure or unstable surface.
- Install in accordance with National Electrical Code standards. Be sure to use the proper overcurrent protection for the installation, in accordance with the plug/equipment rating.
- Connect the PDU to an outlet that is in accordance with your local building codes and that is adequately protected against excess currents, short circuits and earth faults.
- The electrical outlets supplying power to the equipment should be installed near the equipment and easily accessible.
- Do not connect the PDU to an ungrounded outlet or to extension cords or adapters that eliminate the connection to ground.
- Be sure to provide a local disconnect device on any models that are permanently installed without a plug that is easily accessible.
- Never attempt to install electrical equipment during a thunderstorm.
- Individual equipment connected to the PDU should not draw more current than the individual PDU's outlet's rating.
- The total load connected to the PDU must not exceed the maximum load rating for the PDU.
- Do not attempt to modify the PDU, input plugs or power cables.
- Do not drill into or attempt to open any part of the PDU housing. There are no user-serviceable parts inside.
- Do not attempt to use the PDU if any part of it becomes damaged.
- Use of this equipment in life support applications where failure of this equipment can reasonably be expected to cause the failure of the life support equipment or to significantly affect its safety or effectiveness is not recommended.

Installation

Mounting the PDU

Note: The illustrations may differ somewhat from your PDU model. Regardless of configuration, the user must determine the fitness of hardware and procedures before mounting. The PDU and included hardware are designed for common rack and rack enclosure types and may not be appropriate for all applications. Exact mounting configurations may vary. Screws for attaching the mounting brackets to the PDU are included. Use only the screws supplied by the manufacturer or their exact equivalent.

Note: Mounting buttons come preinstalled to the PDU for toolless mounting.

1-1 To attach the mounting brackets to the PDU, remove the mounting buttons.

1-2 Attach the mounting brackets to the PDU with the included screws.

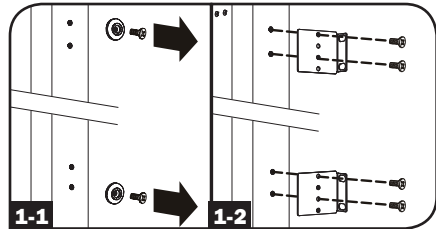

1-3 Attach the PDU to a vertical rail in your rack or rack enclosure. (Use the mounting hardware that came with your rack or rack enclosure to attach the mounting brackets to the rail.)

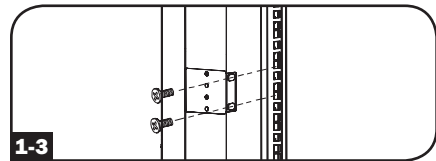

1-4 To reinstall the mounting buttons for toolless mounting, remove the mounting brackets then install the mounting buttons onto the PDU. Position the PDU as desired in the rack enclosure, align the buttons with the rack mounting slots, and slide the PDU into position.

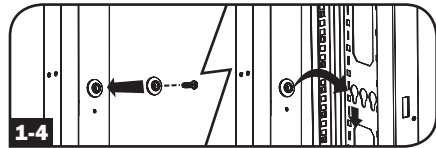

Note: Be sure to insert the 2 buttons into either the upper hole at **each end** of the PDU or into the lower hole at **each end** of the PDU.

1-5 To install the PDU with its outlets facing the rear of the rack, use the included PDUMVROTATEBRKT accessory. First, attach the mounting button **A** to the V-shaped bracket **B** using the included screw and washer. Then, use the button-mount slot to attach the bracket to the PDU and the mounting button to attach the PDU to the rack. The bracket effectively repositions the mounting brackets allowing for the PDU outlets to face the rear of the rack.

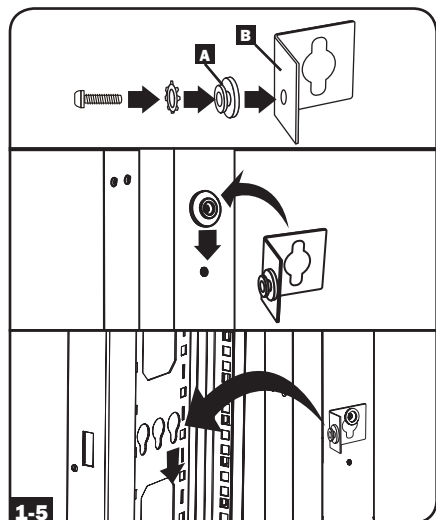

Installation

Connecting the PDU

2-1 Each model is equipped with 1 of 8 different input plugs.



L15-20P



L15-30P



L21-20P



L21-30P



L22-30P



Hubbell CS8365C



IEC 309
30A Blue
(3P + E)



IEC 309
60A Blue
(3P + E)



IEC 309
32A Red
(3P + N + E)



IEC 309
63A Red
(3P + N + E)

208V Monitored Models	Input Plug	Max Input Amps (Limited by Input Cord and Plug)	Input Voltage Range	Output Voltage Range	Breakers	Cord Length	Outlets
PDU3EVN3L2130	L21-30P	24A	208V	208V	3 x Double Pole, 20A Branch-Rated	3 ft. (0.9 m)	36 x C13; 6 x C19; 3 x 5-15/20R
PDU3EVN10L2130	L21-30P	24A	208V	208V	3 x Double Pole, 20A Branch-Rated	10 ft. (3 m)	36 x C13; 6 x C19; 3 x 5-15/20R
PDU3EVN3L2120	L21-20P	16A	208V	208V	N/A	3 ft. (0.9 m)	42 X C13; 6 X C19
PDU3EVN6L2120	L21-20P	16A	208V	208V	N/A	6 ft. (1.8 m)	42 X C13; 6 X C19
PDU3EVN10L2120	L21-20P	16A	208V	208V	N/A	10 ft. (3 m)	42 X C13; 6 X C19
PDU3EVN6L2130	L21-30P	24A	208V	208V	3 x Double Pole, 20A Branch-Rated	6 ft. (1.8 m)	36 x C13; 6 x C19; 3 x 5-15/20R
208V Switched Models	Input Plug	Max Input Amps (Limited by Input Cord and Plug)	Input Voltage Range	Output Voltage Range	Breakers	Cord Length	Outlets
PDU3EVS6G60A	IEC 309 60A Blue (3P + E); IP44	45A	208V	208V	6 x Low-Profile with Safety Lock, Double Pole, Magnetic, Branch-Rated	6 ft. (1.8 m)	6 x C13; 12 x C19
PDU3EVS6H50A	Hubbell CS8365C	40A	208V	208V	6 x Low-Profile with Safety Lock, Double Pole, Magnetic, Branch-Rated	6 ft. (1.8 m)	6 x C13; 12 x C19
200 – 240V Monitored Models	Input Plug	Max Input Amps (Limited by Input Cord and Plug)	Input Voltage Range	Output Voltage Range	Breakers	Cord Length	Outlets
PDU3EVN6G30B	IEC 309 30A Blue (3P + E); IP44	24A	200-240V	200-240V	3 x Double Pole, 20A Branch-Rated	6 ft. (1.8 m)	42 x C13; 6 x C19
PDU3EVN10G30B	IEC 309 30A Blue (3P + E); IP44	24A	200-240V	200-240V	3 x Double Pole, 20A Branch-Rated	10 ft. (3 m)	42 x C13; 6 x C19

Installation

200 – 240V Monitored Models	Input Plug	Max Input Amps (Limited by Input Cord and Plug)	Input Voltage Range	Output Voltage Range	Breakers	Cord Length	Outlets
PDU3EVN3G60B	IEC 309 60A Blue (3P + E); IP44	35A	200-240V	200-240V	3 x Double Pole, 20A Branch-Rated	3 ft. (0.9 m)	42 x C13; 6 x C19
PDU3EVN6G60B	IEC 309 60A Blue (3P + E); IP44	35A	200-240V	200-240V	3 x Double Pole, 20A Branch-Rated	6 ft. (1.8 m)	42 x C13; 6 x C19
PDU3EVN10G60B	IEC 309 60A Blue (3P + E); IP44	35A	200-240V	200-240V	3 x Double Pole, 20A Branch-Rated	10 ft. (3 m)	42 x C13; 6 x C19
PDU3EVN3H50B	Hubbell CS8365C	35A	200-240V	200-240V	3 x Double Pole, 20A Branch-Rated	3 ft. (0.9 m)	42 x C13; 6 x C19
PDU3EVN6H50B	Hubbell CS8365C	35A	200-240V	200-240V	3 x Double Pole, 20A Branch-Rated	6 ft. (1.8 m)	42 x C13; 6 x C19
PDU3EVN10H50B	Hubbell CS8365C	35A	200-240V	200-240V	3 x Double Pole, 20A Branch-Rated	10 ft. (3 m)	42 x C13; 6 x C19
PDU3EVN3L1530B	L15-30P	24A	200-240V	200-240V	3 x Double Pole, 20A Branch-Rated	3 ft. (0.9 m)	42 x C13; 6 x C19
PDU3EVN6L1530B	L15-30P	24A	200-240V	200-240V	3 x Double Pole, 20A Branch-Rated	6 ft. (1.8 m)	42 x C13; 6 x C19
PDU3EVN10L1530B	L15-30P	24A	200-240V	200-240V	3 x Double Pole, 20A Branch-Rated	10 ft. (3 m)	42 x C13; 6 x C19
PDU3EVN3L2130B	L21-30P	24A	200-240V	200-240V	3 x Double Pole, 20A Branch-Rated	3 ft. (0.9 m)	42 x C13; 6 x C19
PDU3EVN6L2130B	L21-30P	24A	200-240V	200-240V	3 x Double Pole, 20A Branch-Rated	6 ft. (1.8 m)	42 x C13; 6 x C19
PDU3EVN10L2130B	L21-30P	24A	200-240V	200-240V	3 x Double Pole, 20A Branch-Rated	10 ft. (3 m)	42 x C13; 6 x C19
PDU3EVN6G60C	IEC 309 60A Blue (3P + E); IP44	45A	200-240V	200-240V	6 x Low-Profile with Safety Lock, Double Pole, Magnetic, Branch-Rated	6 ft. (1.8 m)	36 x C13
200 – 240V Switched Models	Input Plug	Max Input Amps (Limited by Input Cord and Plug)	Input Voltage Range	Output Voltage Range	Breakers	Cord Length	Outlets
PDU3EVS6H50	Hubbell CS8365C	35A	200-240V	200-240V	3 x Double Pole, 20A Branch-Rated	6 ft. (1.8 m)	24 x C13; 6 x C19
PDU3EVS10H50	Hubbell CS8365C	35A	200-240V	200-240V	3 x Double Pole, 20A Branch-Rated	10 ft. (3 m)	24 x C13; 6 x C19
PDU3EVS6L1530	L15-30P	24A	200-240V	200-240V	3 x Double Pole, 20A Branch-Rated	6 ft. (1.8 m)	24 x C13; 6 x C19

Installation

200 – 240V Switched Models	Input Plug	Max Input Amps (Limited by Input Cord and Plug)	Input Voltage Range	Output Voltage Range	Breakers	Cord Length	Outlets
PDU3EVS R10L1530	L15-30P	24A	200-240V	200-240V	3 x Double Pole, 20A Branch-Rated	10 ft. (3 m)	24 x C13; 6 x C19
PDU3EVS R6L2130	L21-30P	24A	200-240V	200-240V	3 x Double Pole, 20A Branch-Rated	6 ft. (1.8 m)	24 x C13; 6 x C19
PDU3EVS R10L2130	L21-30P	24A	200-240V	200-240V	3 x Double Pole, 20A Branch-Rated	10 ft. (3 m)	24 x C13; 6 x C19
PDU3EVS6H50	Hubbell CS8365C	35A	200-240V	200-240V	3 x Low Profile with Safety Lock, Double Pole, Magnetic, Branch-Rated	6 ft. (1.8 m)	24 x C13; 6 x C19
PDU3EVS6L2130	L21-30P	24A	200-240V	200-240V	3 x Low Profile with Safety Lock, Double Pole, Magnetic, Branch-Rated	6 ft. (1.8 m)	24 x C13; 6 x C19
PDU3EVS6L2120	L21-20P	16A	200-240V	200-240V	—	6 ft. (1.8 m)	24 x C13; 6 x C19
PDU3EVS R6L2120	L21-20P	16A	200-240V	200-240V	—	6 ft. (1.8 m)	24 x C13; 6 x C19
PDU3EVS R6L1520	L15-20P	16A	200-240V	200-240V	—	6 ft. (1.8 m)	24 x C13; 6 x C19
380 – 415V Monitored Models	Input Plug	Max Input Amps (Limited by Input Cord and Plug)	Input Voltage Range	Output Voltage Range	Breakers	Cord Length	Outlets
PDU3XEVS N6G20	IEC 309 20A Red (3P + N + E); IP44	16A	380-415V	380-415V	—	6 ft. (1.8 m)	42 x C13; 6 x C19
380 – 415V Switched Models	Input Plug	Max Input Amps (Limited by Input Cord and Plug)	Input Voltage Range	Output Voltage Range	Breakers	Cord Length	Outlets
PDU3XEVS R6G20	IEC 309 20A Red (3P + N + E); IP44	16A	380-415V	380-415V	—	6 ft. (1.8 m)	24 x C13; 6 x C19
PDU3XEVS R6G30A	IEC 309 32A Red (3P + N + E); IP44	24A	380-415V	380-415V	6 x Low-Profile with Safety Lock, Single Pole, Magnetic, Branch-Rated	6 ft. (1.8 m)	12 x C13; 12 x C19
PDU3XEVS R6G30B	IEC 309 32A Red (3P + N + E); IP44	24A	380-415V	380-415V	6 x Double Pole, 20A Branch-Rated	6 ft. (1.8 m)	24 x C13; 6 x C19
PDU3XEVS R6G32A	IEC 309 32A Red (3P + N + E); IP44	32A	380-415V	380-415V	6 x Low-Profile with Safety Lock, Single Pole, Magnetic, Branch-Rated	6 ft. (1.8 m)	12 x C13; 12 x C19
PDU3XEVS R6G32B	IEC 309 32A Red (3P + N + E); IP44	32A	380-415V	380-415V	6 x Double Pole, 20A Branch-Rated	6 ft. (1.8 m)	24 x C13; 6 x C19

Installation

380 – 415V Switched Models	Input Plug	Max Input Amps (Limited by Input Cord and Plug)	Input Voltage Range	Output Voltage Range	Breakers	Cord Length	Outlets
PDU3XEVSRR6G60A	IEC 309 63A Red (3P + N + E); IP44	35A	380-415V	380-415V	6 x Low-Profile with Safety Lock, Single Pole, Magnetic, Branch-Rated	6 ft. (1.8 m)	12 x C13; 12 x C19
PDU3XEVSRR6G60B	IEC 309 63A Red (3P + N + E); IP44	35A	380-415V	380-415V	6 x Double Pole, 20A Branch-Rated	6 ft. (1.8 m)	24 x C13; 6 x C19
PDU3XEVSRR6G63A	IEC 309 63A Red (3P + N + E); IP44	40A	380-415V	380-415V	6 x Low-Profile with Safety Lock, Single Pole, Magnetic, Branch-Rated	6 ft. (1.8 m)	12 x C13; 12 x C19
PDU3XEVSRR6G63B	IEC 309 63A Red (3P + N + E); IP44	40A	380-415V	380-415V	6 x Double Pole, 20A Branch-Rated	6 ft. (1.8 m)	24 x C13; 6 x C19
PDU3XEVSRR6L230B	L22-30P	24A	380-415V	380-415V	6 x Double Pole, 20A Branch-Rated	6 ft. (1.8 m)	24 x C13; 6 x C19
PDU3XEVSRR6L2230	L22-30P	24A	380-415V	380-415V	6 x Low-Profile with Safety Lock, Single Pole, Magnetic, Branch-Rated	6 ft. (1.8 m)	12 x C13; 12 x C19
PDU3XEVSRRHWA	Hardwire	40A	380-415V	380-415V	6 x Low-Profile with Safety Lock, Single Pole, Magnetic, Branch-Rated	N/A	12 x C13; 12 x C19
PDU3XEVSRRHWB	Hardwire	40A	380-415V	380-415V	6 x Double Pole, 20A Branch-Rated	N/A	24 x C13; 6 x C19

Installation

2-2 Connect the input plug to your facility's compatible AC power source.

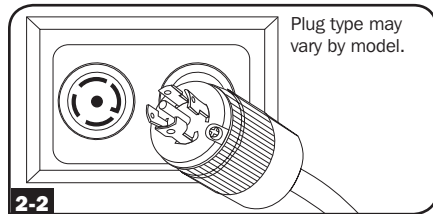

2-3 Connect your equipment's input plugs to the appropriate outlets on the PDU. The LED near each outlet illuminates when the outlet is ready to distribute live AC power.

Note: It is recommended that you do not connect a live load to the PDU. If the load you intend to connect has an ON/OFF switch, please turn the switch to OFF prior to connection.

2-4 Optional Cord Retention Procedure

Option 1: Use the bridge lances located near each receptacle to retain power cords. Tie each equipment power cord to a bridge lance by looping the cord and securing it with one of the included cable ties **A**. Make sure each cord can be unplugged from the PDU without removing the cable tie.

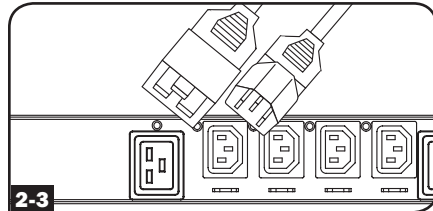

Option 2: Use the included C14 and C20 plastic sleeves to secure plugs to receptacles. Attach the sleeve to the plug, making sure that the pull tabs **B** remain outside the plug and that the fit is secure. To unplug equipment properly, use the pull tabs to remove the plug and sleeve from the receptacle.

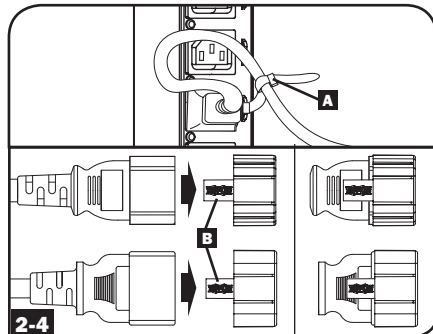

Networking the PDU

Your PDU can receive IP address assignments via DHCP server (dynamic) or static (manual) addressing methods. See the LX Platform User's Guide for an explanation of these methods. You can find the guide by going to www.tripplite.com/support and typing *LX Platform* in the search field. If you are uncertain which method to use, contact your network administrator for assistance before continuing the configuration process.

Note: The MAC address of the PDU (12-digit string in this format: 000667xxxxx) is printed on a label attached to the PDU enclosure.

LCD Touchscreen

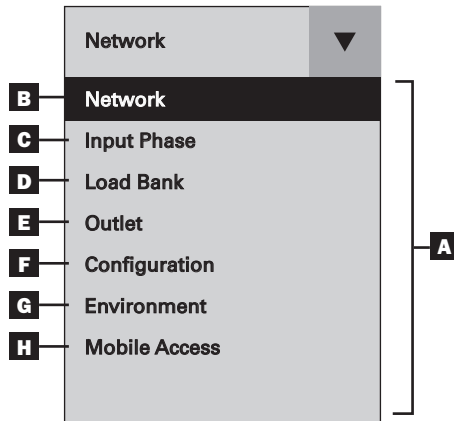

- A Main Menu:** Use the ▼ on the touchscreen to toggle between the main menu and the previously selected panel. Available options will vary based on the PDU and peripherals.
- B Network:** Displays the IP address, Subnet Mask, Gateway, MAC Address, Device Name, Model and Serial Number.
- C Input Phase:** Displays the amperage and voltage for each phase, as well as the Unbalanced Load %.
- D Load Bank:** Displays the total amperage, wattage and voltage for each load bank as well as the total power in Watts.
- E Outlet:** Displays the amperage and wattage per outlet.
- F Configuration:** Displays configurable settings for the LCD touchscreen.
- G Environment:** Displays the data and status of any EnviroSense2 (E2) modules connected to the PDU. The information shown will vary depending on the E2 model (E2MT, E2MTDI, E2MTDO, E2MTHDI). Parameters include temperature, RH% (relative humidity), and the status of input and output dry contacts (open or closed).
- H Mobile Access:** Generates a unique QR code to view the PDU's details on a mobile device.

Using the LCD Touchscreen

Scrolling Through LCD Touchscreen Options

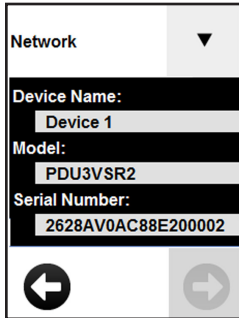
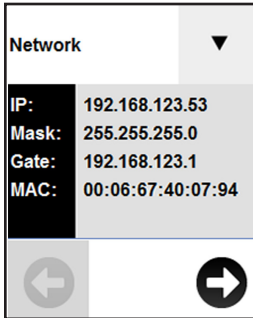

Network

Press *Network* on the drop down menu to view the PDU network details. Press the ◀ and ▶ to move between screens. Details displayed include the IP address (IP), Subnet Mask (Mask), Gateway (Gate), MAC Address (MAC), Device Name, Model and Serial Number. Press ▼ to go back to the main menu.

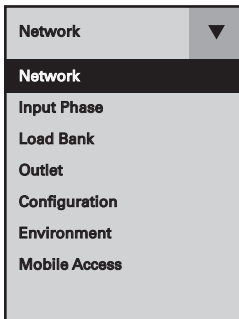

After the system initializes, the Network panel will appear. Use ▼ on the touchscreen to display the menu. Touch the desired menu option to select. Available options will vary based on the PDU and peripherals.

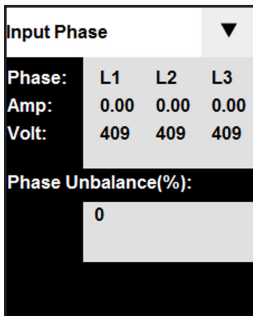

Input Phase

Press *Input Phase* on the drop down menu to view the status of each phase. The amperage and voltage for L1, L2 and L3 will be displayed, as well as the Phase Unbalance %.

INPUT PHASE REPORTED	LCD REFERENCE
L1 - L2	L1
L2 - L3	L2
L3 - L1	L3

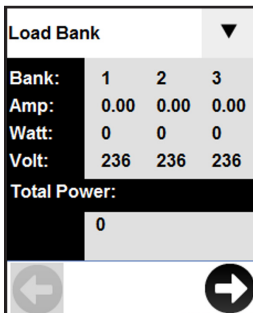

Load Bank



Press *Load Bank* on the main menu to view the status of each of the PDU's load banks. The bank number will be displayed in addition to total amperage, wattage and voltage per bank, as well as the total power in Watts. Use ◀ and ▶ to scroll through the available banks.

LOAD BANK	LCD REFERENCE
Bank 1	1
Bank 2	2
Bank 3	3

Using the LCD Touchscreen

Outlet			
Outlet:	1	2	3
Amp:	0.00	0.00	0.00
Watt:	0	0	0

Outlet

Press *Outlet* on the main menu to view the status of each PDU outlet. The outlet number will be displayed along with the amperage and wattage of each individual outlet. Use  and  to scroll through all of the outlets.

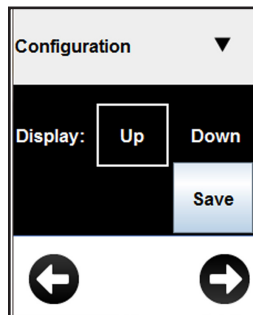
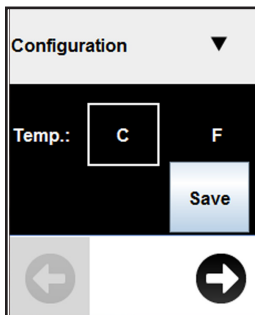

Configuration

Press *Configuration* on the drop down menu to change the PDU settings. Configurable settings include temperature, display orientation, LCD brightness, LED settings and a display dimming option.

Note: Any changes must be saved in order for the newly configured settings to remain.

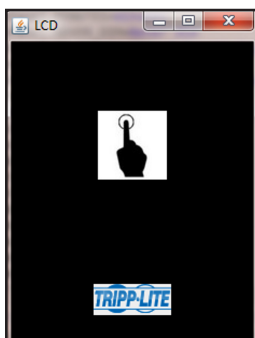
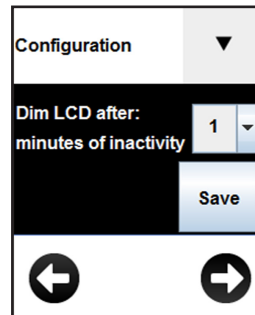
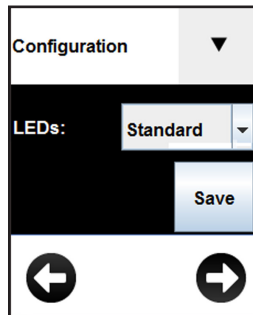
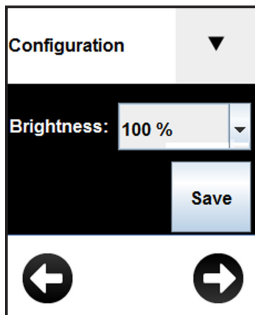

Screensaver



The screensaver will display after the configured number of minutes of inactivity.

Note: If the display is dimmed, any touch to the screen will return the LCD screen to its previous brightness prior to dimming.

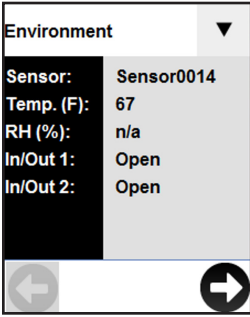
Using the LCD Touchscreen



Environment

Press *Environment* on the drop down menu to view a panel for each E2 module connected to the PDU. Use the  and  to view other E2 modules.

Note: The available information will vary based on the E2 module.



Mobile Access

A unique QR code is generated each time the Mobile Access panel is accessed. Make sure the PDU and mobile device are on the same network. Scan the code with a QR code reader on your mobile device for read-only access to the PowerAlert Device Manager.

When accessed through the QR code, PowerAlert Device Manager is in read-only mode. To access the PDU with full read/write control from a mobile device on the same network, enter the device's IP address in your browser and login to PowerAlert Device Manager as a user with read/write credentials.

Note: If the Mobile Access panel is blank, a QR code will not be generated until a valid static or dynamic IP address is assigned to the PDU.

Features

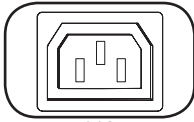

C13

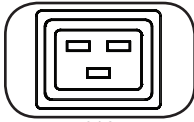

C19

Outlets: During normal operation, the outlets distribute AC power to connected equipment.

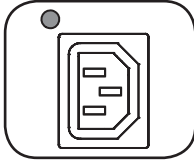

Outlet Status LED: Once the unit is powered on, each outlet individually ramps up and each Outlet Status LED will illuminate when the associated outlet is ready to distribute live AC power.

LED Configuration	LED Color	Outlet Status	Description
Standard¹	Off	Off	Outlet power is absent
	Green	On	Circuit breaker is on – Outlet power is present
	Yellow	On	Outlet's current has exceeded 80% of the outlet current rating – Outlet power is present
	Red	Off	Outlet's voltage is below the Low Voltage threshold – Outlet power is absent
	Red Flashing	Off	Circuit breaker has tripped – Outlet power is absent
Alternate	Off	Off	Outlet power is absent
	Red	On	Circuit breaker is on – Outlet power is present
	Red Flashing	On	Outlet's current has exceeded 80% of the outlet current rating – Outlet power is present
	Green	Off	Outlet is disabled – Outlet power is absent
	Green Flashing	Off	Circuit breaker has tripped – Outlet power is absent

¹ This is the default configuration.

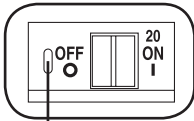

Push-to-Reset Guard

Circuit Breaker (Select Models): There are 3 Load Banks, each protected by a circuit breaker. If the connected equipment load exceeds the Maximum Load Rating for those banks of the PDU, the circuit breaker will trip. Disconnect excess load and reset the breaker.

Note: Each breaker comes equipped with a **push-to-reset guard** to prevent accidental breaker tripping. To turn off the breaker, insert a flathead screwdriver into the reset slot.

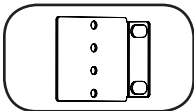

Mounting Brackets: Use these brackets as an alternate PDU mounting method.

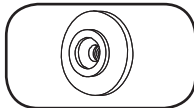

Mounting Buttons: Located on the back side of the PDU, the pre-installed buttons are used for toolless mounting.

Note: Four additional mounting buttons are included for alternate rack styles.

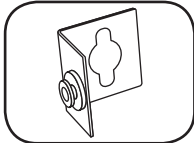

PDUMVROTATEBRKT Mounting Accessory: Use these L-shaped brackets to mount the PDU with its outlets facing the rear of the rack.

Features

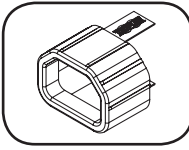

C14 Plug-Lock Inserts (Optional): Use the included C14 plug-lock inserts to secure plugs to C13 receptacles. Attach the sleeve to the plug making sure the pull tabs remain outside the plug and that the fit is secure. To unplug equipment properly, use the pull tabs to remove the plug and insert from the receptacle.

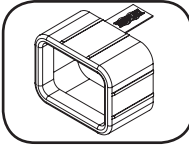

C20 Plug-Lock Inserts (Optional): Use the included C20 plug-lock inserts to secure plugs to C19 receptacles. Attach the sleeve to the plug making sure the pull tabs remain outside the plug and that the fit is secure. To unplug equipment properly, use the pull tabs to remove the plug and insert from the receptacle.



Ground Screw: Use this to connect any equipment that requires a chassis ground.

Network Interface

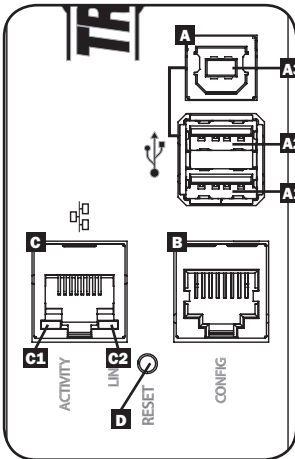

A USB Ports: The two USB-A ports **A1** and **A2** connect to one of four different Tripp Lite EnviroSense2 (E2) environmental sensors* for remote temperature or temperature/humidity monitoring (up to three E2 sensors can be daisy-chained). The USB-B port **A3** is used for direct console access from a laptop**.

*USB-A ports are designed for use with E2 modules only. Do not connect other USB devices to these ports.

Only 2 of 3 USB ports can be used simultaneously. For example: 2 USB-A (A1** and **A2**), or 1 USB-B and the lower USB-A port (**A3** and **A1**); the upper USB-A port **A2** cannot connect with the USB-B port **A3**.

B RJ45 Configuration Port: This port can be used to configure the network card.

C Ethernet Port: Use this RJ45 jack to connect the PDU to the network with a standard Ethernet patch cable. The behavior of the Activity LED **C1** and Link LED **C2** is shown in the table below. *This port is not compatible with PoE (Power Over Ethernet) applications.*

LED Function	LED Color	Off	On	Flashing
Activity	Green	No Activity	—	Activity
Link	Yellow	No Link	Link (Any Speed)	—

D SNMP Reset Button: The reset button is recessed. Use a paper clip or other suitable object to press the reset button for 3 seconds to reboot the PDU's network interface. Rebooting the network interface will not erase network settings or interrupt AC power. Press and hold the reset button for 20 seconds to restore the PDU's network interface to its factory default settings. Restoring to the factory default will erase all previously saved data—including network settings—without interrupting AC power.

Configuration and Operation

Remote Monitoring and Control

The PDU can be monitored and controlled remotely via Web browser, telnet and SNMP-based Network Management Systems. For more information about configuration and operation of the PDU via the PowerAlert Device Manger, refer to the LX Platform User's Guide, which can be found by going to www.tripplite.com/support and typing *LX Platform* in the search field.

Load	Current	Power	Reason	State	Group	Description	Ramp Action	Delay (s)	Shed Action	Delay (s)
1	0.0 A	0.0 W	0				Turn On	0	Remain On	0
2	0.0 A	0.0 W	0				Turn On	0	Remain On	0
3	0.0 A	0.0 W	0				Turn On	0	Remain On	0
4	0.0 A	0.0 W	0				Turn On	0	Remain On	0
5	0.0 A	0.0 W	0				Turn On	0	Remain On	0
6	0.0 A	0.0 W	0				Turn On	0	Remain On	0
7	0.0 A	0.0 W	0				Turn On	0	Remain On	0
8	0.0 A	0.0 W	0				Turn On	0	Remain On	0
9	0.0 A	0.0 W	0				Turn On	0	Remain On	0
10	0.0 A	0.0 W	0				Turn On	0	Remain On	0
11	0.0 A	0.0 W	0				Turn On	0	Remain On	0
12	0.0 A	0.0 W	0				Turn On	0	Remain On	0
13	0.0 A	0.0 W	0				Turn On	0	Remain On	0
14	0.0 A	0.0 W	0				Turn On	0	Remain On	0
15	0.0 A	0.0 W	0				Turn On	0	Remain On	0
16	0.0 A	0.0 W	0				Turn On	0	Remain On	0
17	0.0 A	0.0 W	0				Turn On	0	Remain On	0
18	0.0 A	0.0 W	0				Turn On	0	Remain On	0
19	0.0 A	0.0 W	0				Turn On	0	Remain On	0
20	0.0 A	0.0 W	0				Turn On	0	Remain On	0
21	0.0 A	0.0 W	0				Turn On	0	Remain On	0
22	-	-	-				-	-	-	-

Service

Your Tripp Lite product is covered by the warranty described in this manual. A variety of Extended Warranty and On-Site Service Programs are also available from Tripp Lite. For more information on service, visit www.tripplite.com/support. Before returning your product for service, follow these steps:

1. Review the installation and operation procedures in this manual to ensure that the service problem does not originate from a misreading of the instructions.
2. If the problem continues, do not contact or return the product to the dealer. Instead, visit www.tripplite.com/support.
3. If the problem requires service, visit www.tripplite.com/support and click the Product Returns link. From here you can request a Returned Material Authorization (RMA) number, which is required for service. This simple on-line form will ask for your unit's model and serial numbers, along with other general purchaser information. The RMA number, along with shipping instructions will be emailed to you. Any damages (direct, indirect, special or consequential) to the product incurred during shipment to Tripp Lite or an authorized Tripp Lite service center is not covered under warranty. Products shipped to Tripp Lite or an authorized Tripp Lite service center must have transportation charges prepaid. Mark the RMA number on the outside of the package. If the product is within its warranty period, enclose a copy of your sales receipt. Return the product for service using an insured carrier to the address given to you when you request the RMA.

Warranty and Product Registration

2- YEAR LIMITED WARRANTY

Seller warrants this product, if used in accordance with all applicable instructions, to be free from original defects in material and workmanship for a period of 2 years from the date of initial purchase. If the product should prove defective in material or workmanship within that period, Seller will repair or replace the product, in its sole discretion. Service under this Warranty can only be obtained by your delivering or shipping the product (with all shipping or delivery charges prepaid) to: Tripp Lite, 1111 W. 35th Street, Chicago, IL 60609 USA. Seller will pay return shipping charges. Visit www.tripplite.com/support before sending any equipment back for repair.

THIS WARRANTY DOES NOT APPLY TO NORMAL WEAR OR TO DAMAGE RESULTING FROM ACCIDENT, MISUSE, ABUSE OR NEGLIGENCE. SELLER MAKES NO EXPRESS WARRANTIES OTHER THAN THE WARRANTY EXPRESSLY SET FORTH HEREIN. EXCEPT TO THE EXTENT PROHIBITED BY APPLICABLE LAW, ALL IMPLIED WARRANTIES, INCLUDING ALL WARRANTIES OF MERCHANTABILITY OR FITNESS, ARE LIMITED IN DURATION TO THE WARRANTY PERIOD SET FORTH ABOVE; AND THIS WARRANTY EXPRESSLY EXCLUDES ALL INCIDENTAL AND CONSEQUENTIAL DAMAGES. (Some states do not allow limitations on how long an implied warranty lasts, and some states do not allow the exclusion or limitation of incidental or consequential damages, so the above limitations or exclusions may not apply to you. This Warranty gives you specific legal rights, and you may have other rights which vary from jurisdiction to jurisdiction).

WARNING: The individual user should take care to determine prior to use whether this device is suitable, adequate or safe for the use intended. Since individual applications are subject to great variation, the manufacturer makes no representation or warranty as to the suitability or fitness of these devices for any specific application.

PRODUCT REGISTRATION

Visit www.tripplite.com/warranty today to register your new Tripp Lite product. You'll be automatically entered into a drawing for a chance to win a FREE Tripp Lite product!*

* No purchase necessary. Void where prohibited. Some restrictions apply. See website for details.

FCC Notice, Class A

This device complies with part 15 of the FCC Rules. Operation is subject to the following two conditions:

(1) This device may not cause harmful interference, and (2) this device must accept any interference received, including interference that may cause undesired operation.

Note: This equipment has been tested and found to comply with the limits for a Class A digital device, pursuant to part 15 of the FCC Rules. These limits are designed to provide reasonable protection against harmful interference when the equipment is operated in a commercial environment. This equipment generates, uses, and can radiate radio frequency energy and, if not installed and used in accordance with the instruction manual, may cause harmful interference to radio communications. Operation of this equipment in a residential area is likely to cause harmful interference in which case the user will be required to correct the interference at his own expense. The user must use shielded cables and connectors with this equipment. Any changes or modifications to this equipment not expressly approved by Tripp Lite could void the user's authority to operate this equipment.

Regulatory Compliance Identification Numbers

For the purpose of regulatory compliance certifications and identification, your Tripp Lite product has been assigned a unique series number. The series number can be found on the product nameplate label, along with all required approval markings and information. When requesting compliance information for this product, always refer to the series number. The series number should not be confused with the marketing name or model number of the product.

WEEE Compliance Information for Tripp Lite Customers and Recyclers (European Union)



Under the Waste Electrical and Electronic Equipment (WEEE) Directive and implementing regulations, when customers buy new electrical and electronic equipment from Tripp Lite they are entitled to:

- Send old equipment for recycling on a one-for-one, like-for-like basis (this varies depending on the country)
- Send the new equipment back for recycling when this ultimately becomes waste

Tripp Lite has a policy of continuous improvement. Specifications are subject to change without notice.



1111 W. 35th Street, Chicago, IL 60609 USA • www.tripplite.com/support

Manual del Propietario

Unidades de Distribución de Energía Trifásicas Controlables de 0U

(Mediciones de Fase, Banco y Tomacorrientes)

MODELOS MONITOREABLES DE 208V

	NO. DE SERIE
PDU3EVN3L2130	AG-00B9
PDU3EVN10L2130	AG-00B9
PDU3EVN3L2120	AG-00B8
PDU3EVN6L2120	AG-00B8
PDU3EVN10L2120	AG-00B8
PDU3EVN6L2130	AG-00B9

MODELOS CONTROLABLES DE 208V

	NO. DE SERIE
PDU3EVS6G60A	AG-0094
PDU3EVS6H50A	AG-0094

MODELOS MONITOREABLES DE 200V ~ 240V

	NO. DE SERIE
PDU3EVN6G30B	AG-00BA
PDU3EVN10G30B	AG-00BA
PDU3EVN3G60B	AG-00BA
PDU3EVN6G60B	AG-00BA
PDU3EVN10G60B	AG-00BA
PDU3EVN3H50B	AG-00BA
PDU3EVN6H50B	AG-00BA
PDU3EVN10H50B	AG-00BA
PDU3EVN3L1530B	AG-00BA
PDU3EVN6L1530B	AG-00BA
PDU3EVN10L1530B	AG-00BA
PDU3EVN3L2130B	AG-00BA
PDU3EVN6L2130B	AG-00BA
PDU3EVN10L2130B	AG-00BA
PDU3EVN6G60C	AG-00BB

MODELOS CONTROLABLES DE 200V ~ 240V

	NO. DE SERIE
PDU3EVS6H50	AG-00BA
PDU3EVS6L1530	AG-00BA
PDU3EVS6L2130	AG-00BA
PDU3EVS6L2120	AG-00BA
PDU3EVS6L2130	AG-00BA
PDU3EVS6H50	AG-00BA
PDU3EVS6L2130	AG-00BA
PDU3EVS6L2120	AG-00BC
PDU3EVS6L2120	AG-00BC
PDU3EVS6L1520	AG-00BC

MODELOS MONITOREABLES DE 380V ~ 415V

	NO. DE SERIE
PDU3XEVN6G20	AG-00BD

MODELOS CONTROLABLES DE 380V ~ 415V

	NO. DE SERIE
PDU3XEVSR6G20	AG-00BD
PDU3XEVSR6G30A	AG-0096
PDU3XEVSR6G30B	AG-0096
PDU3XEVSR6G32A	AG-0096
PDU3XEVSR6G32B	AG-0080
PDU3XEVSR6G60A	AG-0096
PDU3XEVSR6G60B	AG-0093
PDU3XEVSR6G63A	AG-0096
PDU3XEVSR6G63B	AG-0094
PDU3XEVSR6L230B	AG-0056
PDU3XEVSR6L2230	AG-0096
PDU3XEVSRHWA	AG-0096
PDU3XEVSRHWB	AG-0057

English 1 • Français 33 • Русский 49



Excelencia en
Manufactura.

1111 W. 35th Street, Chicago, IL 60609 EE. UU. • www.tripplite.com/support

Copyright © 2017 Tripp Lite. Todos los derechos reservados.

Instrucciones de Seguridad Importantes



CONSERVE ESTAS INSTRUCCIONES

Este manual contiene instrucciones y advertencias que deben seguirse durante la instalación, operación y almacenamiento de este producto. La omisión en la observancia de estas instrucciones y advertencias puede afectar la garantía del producto.

- El PDU proporciona la conveniencia de múltiples tomacorrientes, pero NO proporciona protección contra sobretensiones o ruido en la línea para los equipos conectados.
- El PDU está diseñada solo para uso en interiores en un entorno controlado lejos de humedad excesiva, temperaturas extremas, contaminantes conductivos, polvo o luz del sol directa.
- Mantiene la temperatura ambiente interior entre 0 °C y 50 °C [32 °F y 122 °F]
- El PDU debe ser instalado solamente por un técnico calificado.
- No intente instalar el PDU en una superficie inestable o no segura.
- Instale conforme a los estándares del Código Eléctrico Nacional. Asegúrese de usar la protección adecuada contra sobre-corriente para la instalación, de conformidad con la especificación de la clavija y del equipo.
- Conecte el PDU a un tomacorrientes que esté de acuerdo a los reglamentos locales de construcción y que esté correctamente protegido contra corrientes excesivas, cortocircuitos y fallas de conexión a tierra.
- Los tomacorrientes eléctricos que alimentan al equipo deben instalarse cerca del equipo y ser fácilmente accesibles.
- No conecte el PDU a un toma corriente que no esté a tierra o cables de extensión o adaptadores que eliminen la conexión a tierra.
- Asegúrese de proporcionar un dispositivo local de desconexión, que sea fácilmente accesible, en cualquier modelo que esté instalado permanentemente sin una clavija.
- Nunca intente instalar equipos eléctricos durante una tormenta eléctrica.
- Cada equipo conectado al PDU no debe consumir en forma individual más corriente que la de la especificación de cada tomacorrientes individual del PDU.
- La carga total conectada al PDU no debe exceder la capacidad de carga máxima del PDU.
- No intente modificar el PDU, las clavijas de entrada o los cables de alimentación.
- No perforo ni intente abrir ninguna parte del gabinete del PDU. No tiene partes a las que el usuario pueda dar servicio.
- No intente usar el PDU si se daña cualquier parte.
- No se recomienda el uso de este equipo en aplicaciones de soporte de vida en donde la falla de este equipo pueda razonablemente causar la falla del equipo de soporte de vida o afectar significativamente su seguridad o efectividad.

Instalación

Instalación del PDU

Nota: Las ilustraciones pueden diferir un poco de su modelo de PDU. Sin impositar la configuración, antes de la instalación, el usuario debe determinar la adecuación de los accesorios y procedimientos. El PDU y los accesorios incluidos están diseñados para tipos comunes de racks y gabinetes y pueden no ser apropiados para todas las aplicaciones. Las configuraciones de instalación exactas pueden variar. Los tornillos para fijar los soportes de instalación al PDU están incluidos. Use solamente los tornillos suministrados por el fabricante o su equivalente exacto.

Nota: Para instalación sin herramienta, los botones de instalación vienen pre-instalados en el PDU.

1-1 Para fijar los soportes de instalación en el PDU, retire los botones de instalación.

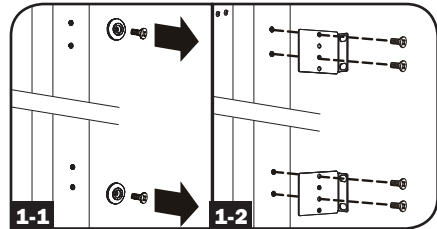

1-2 Con los tornillos incluidos, fije los soportes de instalación al PDU.

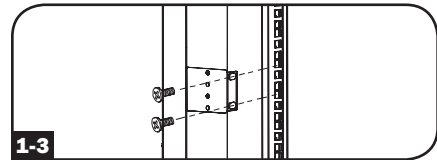

1-3 Fije el PDU a un riel vertical en su rack o gabinete. (Use los accesorios de Instalación que vinieron con su rack o gabinete para fijar los soportes de instalación al riel).

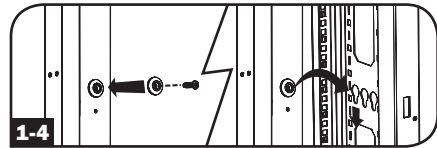

1-4 Para reinstalar los botones de instalación para instalación sin herramientas, retire los soportes de instalación y coloque los botones de instalación en el PDU. Coloque el PDU como desee en el gabinete, alinee los botones con las ranuras de instalación del rack y deslice el PDU a su posición.

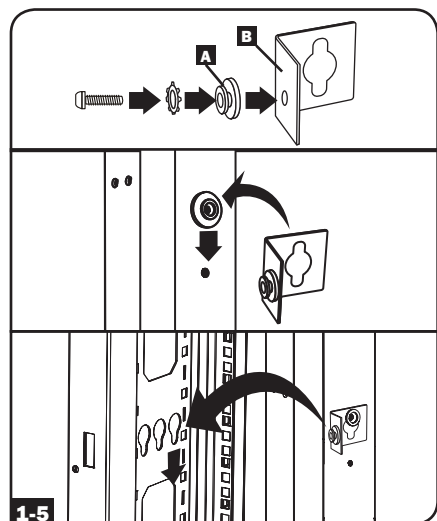

Nota: Asegúrese de insertar los 2 botones en el orificio superior en **cada extremo** del PDU o en el orificio inferior en **cada extremo** del PDU.

1-5 Para instalar el PDU con sus tomacorrientes viendo hacia la parte posterior del rack, use el accesorio PDUMVROTATEBRKT incluido. Primero, instale el botón de instalación **A** en el soporte con perfil en V **B** usando el tornillo y la arandela incluidos. Entonces, use la ranura de instalación por botón para fijar el soporte al PDU y el botón para fijar el PDU al rack. El soporte reposiciona efectivamente los soportes de instalación permitiendo que los tomacorrientes del PDU vean hacia la parte posterior del rack.

Instalación

Conexión del PDU

2-1 Cada modelo está equipado con 1 de 8 clavijas de alimentación diferentes.



L15-20P



L15-30P



L21-20P



L21-30P



L22-30P



Hubbell CS8365C



IEC 309
30A Azul
(3P + T)



IEC 309
60A Azul
(3P + T)



IEC 309
32A Rojo
(3P + N + T)



IEC 309
63A Rojo
(3P + N + T)

Modelos Monitoreables de 208V	Clavija de Entrada	Amperes Máx. de Entrada (Limitados por Cable y Clavija de Alimentación)	Rango del Voltaje de Entrada	Rango del Voltaje de Salida	Breakers	Longitud de Cable	Tomacorrientes
PDU3EVN3L2130	L21-30P	24A	208V	208V	3 x Doble Polo, 20A Especificados por Ramal	91 cm	36 x C13; 6 x C19; 3 x 5-15/20R
PDU3EVN10L2130	L21-30P	24A	208V	208V	3 x Doble Polo, 20A Especificados por Ramal	3.05 m	36 x C13; 6 x C19; 3 x 5-15/20R
PDU3EVN3L2120	L21-20P	16A	208V	208V	N/A	91 cm	42 X C13; 6 X C19
PDU3EVN6L2120	L21-20P	16A	208V	208V	N/A	1.83 m	42 X C13; 6 X C19
PDU3EVN10L2120	L21-20P	16A	208V	208V	N/A	3 m	42 X C13; 6 X C19
PDU3EVN6L2130	L21-30P	24A	208V	208V	3 x Doble Polo, 20A Especificados por Ramal	1.83 m	36 x C13; 6 x C19; 3 x 5-15/20R
Modelos Controlables de 208V	Clavija de Entrada	Amperes Máx. de Entrada (Limitados por Cable y Clavija de Alimentación)	Rango del Voltaje de Entrada	Rango del Voltaje de Salida	Breakers	Longitud de Cable	Tomacorrientes
PDU3EVSr6G60A	IEC 309 60A Azul (3P + T); IP44	45A	208V	208V	6 x Bajo Perfil con Cerradura de Seguridad, Doble Polo, Magnético, Especificado por Ramal	1.83 m	6 x C13; 12 x C19
PDU3EVSr6H50A	Hubbell CS8365C	40A	208V	208V	6 x Bajo Perfil con Cerradura de Seguridad, Doble Polo, Magnético, Especificado por Ramal	1.83 m	6 x C13; 12 x C19

Instalación

Modelos Monitoreables de 200V ~ 240V	Clavija de Entrada	Amperes Máx. de Entrada (Limitados por Cable y Clavija de Alimentación)	Rango del Voltaje de Entrada	Rango del Voltaje de Salida	Breakers	Longitud de Cable	Tomacorrientes
PDU3EVN6G30B	IEC 309 30A Azul (3P + T); IP44	24A	200V ~ 240V	200V ~ 240V	3 x Doble Polo, 20A Especificados por Ramal	1.83 m	42 x C13; 6 x C19
PDU3EVN10G30B	IEC 309 30A Azul (3P + T); IP44	24A	200V ~ 240V	200V ~ 240V	3 x Doble Polo, 20A Especificados por Ramal	3 m	42 x C13; 6 x C19
PDU3EVN3G60B	IEC 309 60A Azul (3P + T); IP44	35A	200V ~ 240V	200V ~ 240V	3 x Doble Polo, 20A Especificados por Ramal	91 cm	42 x C13; 6 x C19
PDU3EVN6G60B	IEC 309 60A Azul (3P + T); IP44	35A	200V ~ 240V	200V ~ 240V	3 x Doble Polo, 20A Especificados por Ramal	1.83 m	42 x C13; 6 x C19
PDU3EVN10G60B	IEC 309 60A Azul (3P + T); IP44	35A	200V ~ 240V	200V ~ 240V	3 x Doble Polo, 20A Especificados por Ramal	3.05 m	42 x C13; 6 x C19
PDU3EVN3H50B	Hubbell CS8365C	35A	200V ~ 240V	200V ~ 240V	3 x Doble Polo, 20A Especificados por Ramal	91 cm	42 x C13; 6 x C19
PDU3EVN6H50B	Hubbell CS8365C	35A	200V ~ 240V	200V ~ 240V	3 x Doble Polo, 20A Especificados por Ramal	1.83 m	42 x C13; 6 x C19
PDU3EVN10H50B	Hubbell CS8365C	35A	200V ~ 240V	200V ~ 240V	3 x Doble Polo, 20A Especificados por Ramal	3.05 m	42 x C13; 6 x C19
PDU3EVN3L1530B	L15-30P	24A	200V ~ 240V	200V ~ 240V	3 x Doble Polo, 20A Especificados por Ramal	91 cm	42 x C13; 6 x C19
PDU3EVN6L1530B	L15-30P	24A	200V ~ 240V	200V ~ 240V	3 x Doble Polo, 20A Especificados por Ramal	1.83 m	42 x C13; 6 x C19
PDU3EVN10L1530B	L15-30P	24A	200V ~ 240V	200V ~ 240V	3 x Doble Polo, 20A Especificados por Ramal	3.05 m	42 x C13; 6 x C19
PDU3EVN3L2130B	L21-30P	24A	200V ~ 240V	200V ~ 240V	3 x Doble Polo, 20A Especificados por Ramal	91 cm	42 x C13; 6 x C19
PDU3EVN6L2130B	L21-30P	24A	200V ~ 240V	200V ~ 240V	3 x Doble Polo, 20A Especificados por Ramal	1.83 m	42 x C13; 6 x C19
PDU3EVN10L2130B	L21-30P	24A	200V ~ 240V	200V ~ 240V	3 x Doble Polo, 20A Especificados por Ramal	3.05 m	42 x C13; 6 x C19
PDU3EVN6G60C	IEC 309 60A Azul (3P + T); IP44	45A	200V ~ 240V	200V ~ 240V	6 x Bajo Perfil con Cerradura de Seguridad, Doble Polo, Magnético, Especificado por Ramal	1.83 m	36 x C13

Instalación

Modelos Controlables de 200V ~ 240V	Clavija de Entrada	Amperes Máx. de Entrada (Limitados por Cable y Clavija de Alimentación)	Rango del Voltaje de Entrada	Rango del Voltaje de Salida	Breakers	Longitud de Cable	Tomacorrientes
PDU3EVS6H50	Hubbell CS8365C	35A	200V ~ 240V	200V ~ 240V	3 x Doble Polo, 20A Especificados por Ramal	1.83 m	24 x C13; 6 x C19
PDU3EVS6I0H50	Hubbell CS8365C	35A	200V ~ 240V	200V ~ 240V	3 x Doble Polo, 20A Especificados por Ramal	3.05 m	24 x C13; 6 x C19
PDU3EVS6L1530	L15-30P	24A	200V ~ 240V	200V ~ 240V	3 x Doble Polo, 20A Especificados por Ramal	1.83 m	24 x C13; 6 x C19
PDU3EVS6L10L1530	L15-30P	24A	200V ~ 240V	200V ~ 240V	3 x Doble Polo, 20A Especificados por Ramal	3.05 m	24 x C13; 6 x C19
PDU3EVS6L2130	L21-30P	24A	200V ~ 240V	200V ~ 240V	3 x Doble Polo, 20A Especificados por Ramal	1.83 m	24 x C13; 6 x C19
PDU3EVS6L10L2130	L21-30P	24A	200V ~ 240V	200V ~ 240V	3 x Doble Polo, 20A Especificados por Ramal	3 m	24 x C13; 6 x C19
PDU3EVS6H50	Hubbell CS8365C	35A	200V ~ 240V	200V ~ 240V	3 x Bajo Perfil con Cerradura de Seguridad, Doble Polo, Magnético, Especificado por Ramal	1.83 m	24 x C13; 6 x C19
PDU3EVS6L2130	L21-30P	24A	200V ~ 240V	200V ~ 240V	3 x Bajo Perfil con Cerradura de Seguridad, Doble Polo, Magnético, Especificado por Ramal	1.83 m	24 x C13; 6 x C19
PDU3EVS6L2120	L21-20P	16A	200V ~ 240V	200V ~ 240V	—	1.83 m	24 x C13; 6 x C19
PDU3EVS6L2120	L21-20P	16A	200V ~ 240V	200V ~ 240V	—	1.83 m	24 x C13; 6 x C19
PDU3EVS6L1520	L15-20P	16A	200V ~ 240V	200V ~ 240V	—	1.83 m	24 x C13; 6 x C19
Modelos Monitoreables de 380V ~ 415V	Clavija de Entrada	Amperes Máx. de Entrada (Limitados por Cable y Clavija de Alimentación)	Rango del Voltaje de Entrada	Rango del Voltaje de Salida	Breakers	Longitud de Cable	Tomacorrientes
PDU3XE6V6G20	IEC 309 20A Rojo (3P + N + T); IP44	16A	380V ~ 415V	380V ~ 415V	—	1.83 m	42 x C13; 6 x C19
Modelos Controlables de 380V ~ 415V	Clavija de Entrada	Amperes Máx. de Entrada (Limitados por Cable y Clavija de Alimentación)	Rango del Voltaje de Entrada	Rango del Voltaje de Salida	Breakers	Longitud de Cable	Tomacorrientes
PDU3XEVS6R6G20	IEC 309 20A Red (3P + N + T); IP44	16A	380V ~ 415V	380V ~ 415V	—	1.83 m	24 x C13; 6 x C19

Instalación

Modelos Controlables de 380V ~ 415V	Clavija de Entrada	Amperes Máx. de Entrada (Limitados por Cable y Clavija de Alimentación)	Rango del Voltaje de Entrada	Rango del Voltaje de Salida	Breakers	Longitud de Cable	Tomacorrientes
PDU3XEVS6G30A	IEC 309 32A Rojo (3P + N + T); IP44	24A	380V ~ 415V	380V ~ 415V	6 x Bajo Perfil con Cerradura de Seguridad, Polo Sencillo, Magnético, Especificado por Ramal	1.83 m	12 x C13; 12 x C19
PDU3XEVS6G30B	IEC 309 32A Rojo (3P + N + T); IP44	24A	380V ~ 415V	380V ~ 415V	6 x Doble Polo, 20A Especificados por Ramal	1.83 m	24 x C13; 6 x C19
PDU3XEVS6G32A	IEC 309 32A Rojo (3P + N + T); IP44	32A	380V ~ 415V	380V ~ 415V	6 x Bajo Perfil con Cerradura de Seguridad, Polo Sencillo, Magnético, Especificado por Ramal	1.83 m	12 x C13; 12 x C19
PDU3XEVS6G32B	IEC 309 32A Rojo (3P + N + T); IP44	32A	380V ~ 415V	380V ~ 415V	6 x Doble Polo, 20A Especificados por Ramal	1.83 m	24 x C13; 6 x C19
PDU3XEVS6G60A	IEC 309 63A Rojo (3P + N + T); IP44	35A	380V ~ 415V	380V ~ 415V	6 x Bajo Perfil con Cerradura de Seguridad, Polo Sencillo, Magnético, Especificado por Ramal	1.83 m	12 x C13; 12 x C19
PDU3XEVS6G60B	IEC 309 63A Rojo (3P + N + E); IP44	35A	380V ~ 415V	380V ~ 415V	6 x Doble Polo, 20A Especificados por Ramal	1.83 m	24 x C13; 6 x C19
PDU3XEVS6G63A	IEC 309 63A Rojo (3P + N + T); IP44	40A	380V ~ 415V	380V ~ 415V	6 x Bajo Perfil con Cerradura de Seguridad, Polo Sencillo, Magnético, Especificado por Ramal	1.83 m	12 x C13; 12 x C19
PDU3XEVS6G63B	IEC 309 63A Rojo (3P + N + T); IP44	40A	380V ~ 415V	380V ~ 415V	6 x Doble Polo, 20A Especificados por Ramal	1.83 m	24 x C13; 6 x C19
PDU3XEVS6L2230	L22-30P	24A	380V ~ 415V	380V ~ 415V	6 x Bajo Perfil con Cerradura de Seguridad, Polo Sencillo, Magnético, Especificado por Ramal	1.83 m	12 x C13; 12 x C19
PDU3XEVS6RHW	Instalación Eléctrica Permanente	40A	380V ~ 415V	380V ~ 415V	6 x Bajo Perfil con Cerradura de Seguridad, Polo Sencillo, Magnético, Especificado por Ramal	N/A	12 x C13; 12 x C19
PDU3XEVS6RHWB	Instalación Eléctrica Permanente	40A	380V ~ 415V	380V ~ 415V	6 x Doble Polo, 20A Especificados por Ramal	N/A	24 x C13; 6 x C19
PDU3XEVS6RHWB	Hardwire	40A	380-415V	380-415V	6 x Double Pole, 20A Branch-Rated	N/A	24 x C13; 6 x C19

Instalación

- 2-2** Conecte la clavija de entrada a la fuente de alimentación de CA compatible de su instalación.
- 2-3** Conecte las clavijas de alimentación de sus equipos a los tomacorrientes apropiados en el PDU. El LED junto a cada tomacorrientes se enciende cuando el tomacorrientes está listo para distribuir energía activa de CA.

Nota: Es recomendable que no conecte una carga activa al PDU. Si la carga que pretende conectar tiene un switch de encendido / apagado, apáguelo antes de la conexión.

- 2-4** **Procedimiento Opcional de Sujeción del Cable**

Opción 1: Utilice las lanzas de puente ubicadas cerca de cada contacto para sujetar los cables de alimentación. Amarre el cable de alimentación de cada equipo a un puente enrollando el cable y asegurándolo con uno de los amarres incluidos **A**. Asegure que cada cable pueda desenchufarse del PDU sin retirar el amarre del cable.

Opción 2: Use los manguitos plásticos C14 y C20 incluidos para sujetar las clavijas a los contactos. Instale el manguito a la clavija, asegurando que las lengüetas de tiro **B** permanezcan fuera de la clavija y que la sujeción esté segura. Para desenchufar correctamente el equipo, use las lengüetas de tiro para retirar la clavija y manguito del contacto.

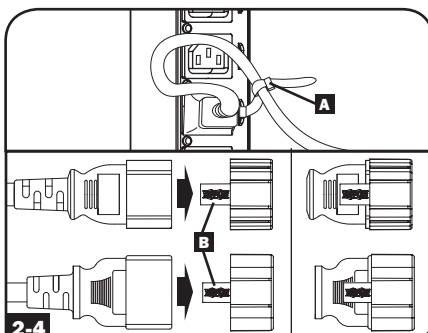
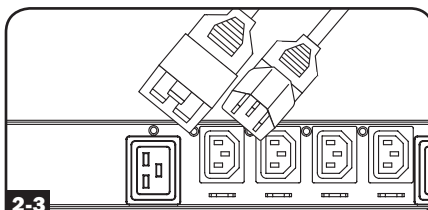
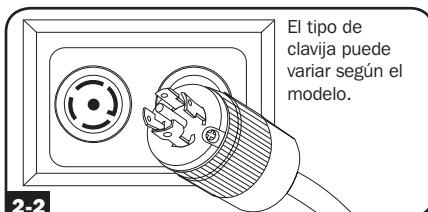

Conexión a Red del PDU

Su PDU puede recibir la asignación de sus direcciones IP mediante los métodos de direccionamiento del servidor DHCP (dinámico) o estático (manual). Para una explicación de estos métodos consulte la Guía del Usuario de la Plataforma LX. Puede encontrar la guía en www.tripplite.com/support y escribiendo *LX Platform* en el campo de búsqueda. Si no está seguro de cuál método usar, póngase en contacto con su administrador de red para asistencia antes de continuar el proceso de configuración.

Nota: La dirección MAC del PDU (serie de 12 dígitos en el formato: 000667xxxxxx) está impresa en una etiqueta pegada al gabinete del PDU.

Pantalla LCD Táctil

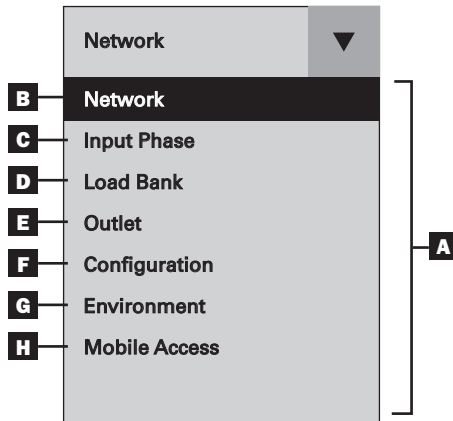

- A Menú Principal:** Use el ▼ en la pantalla táctil para cambiar entre el menú principal y el panel previamente seleccionado. Las opciones disponibles variarán dependiendo del PDU y los periféricos.
- B Red:** Muestra la dirección IP, máscara, umbral, dirección MAC, nombre, modelo y número de serie del dispositivo.
- C Fase de Entrada:** Muestra el amperaje y voltaje para cada fase, así como el % de Carga Desbalanceada.
- D Banco de Carga:** Muestra el amperaje total, potencia (en Watts) y voltaje para cada banco de carga así como la potencia total en Watts.
- E Tomacorriente:** Muestra el amperaje y potencia (en Watts) por tomacorriente.
- F Configuración:** Muestra los parámetros configurables para la pantalla LCD táctil.
- G Ambiente:** Muestra la fecha y estado de cualquier módulo EnviroSense2 conectado al PDU. La información mostrada variará dependiendo del modelo de E2 (E2MT, E2MTDI, E2MTDO, E2MTHDI). Los parámetros incluyen temperatura, % de HR (humedad relativa) y el estado de los contactos secos de entrada y salida (abierto o cerrado).
- H Acceso por Móvil:** Genera un código QR único para visualizar detalles del PDU en un dispositivo móvil.

Uso de la Pantalla LCD Táctil

Navegando por las Opciones de la Pantalla LCD Táctil

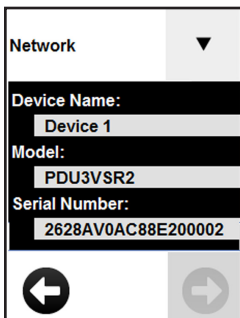
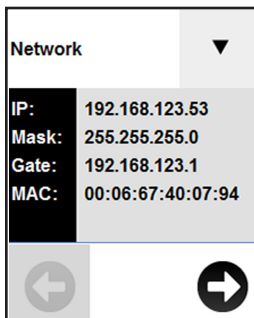

Red

Oprima *Red* en el menú desplegable para ver detalles de red del PDU. Oprima las flechas y para desplazarse entre pantallas. Los detalles mostrados incluyen la dirección IP (IP), máscara de subred, umbral, dirección MAC (MAC), nombre, modelo y número de serie del dispositivo. Oprima para regresar al menú principal.

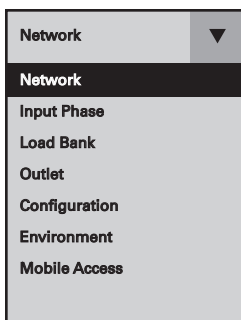

Después que el sistema inicie, aparecerá el panel de Red. Use en la pantalla táctil para mostrar el menú. Para seleccionar, toque la opción del menú deseado. Las opciones disponibles variarán dependiendo del PDU y los periféricos.

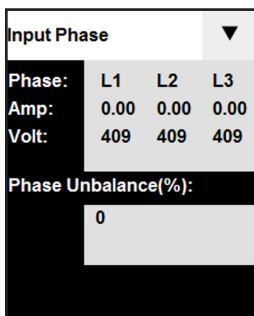

Fase de Entrada

Oprima *Fase de Entrada* en el menú desplegable para ver el estado de cada fase. Se mostrarán el amperaje y voltaje para L1, L2 y L3, así como el % de Desbalanceo de Fases.

FASE DE ENTRADA REPORTADA	REFERENCIA DE LCD
L1 - L2	L1
L2 - L3	L2
L3 - L1	L3

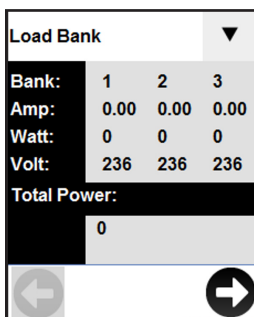

Banco de Carga

Oprima *Banco de Carga* en el menú principal para ver el estado de cada uno de los bancos de carga del PDU. Se mostrará el número de banco además del amperaje total, potencia y voltaje por banco, así como la potencia total en Watts. Use y para navegar a través de los bancos disponibles.

BANCO DE CARGA	REFERENCIA DE LCD
Banco 1	1
Banco 2	2
Banco 3	3

Uso de la Pantalla LCD Táctil

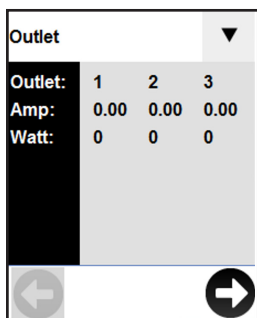

Tomacorrientes

Oprima *Tomacorrientes* en el menú principal para ver el estado de cada tomacorrientes del PDU. El número del tomacorrientes se mostrará junto con el amperaje y potencia en Watts de cada tomacorrientes individual. Use el y para cambiar por todos los tomacorrientes.

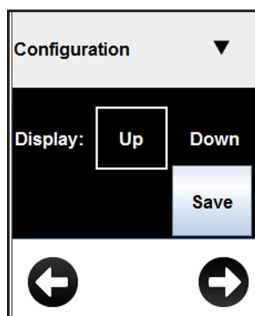
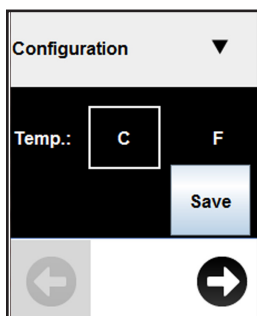

Configuración

Oprima *Configuración* en el menú desplegable para cambiar los parámetros del PDU. Los parámetros configurables incluyen temperatura, orientación de pantalla, brillo del LCD, parámetros del LED y una opción de atenuación de la pantalla.

Nota: Debe guardarse cualquier cambio a fin de que los nuevos parámetros permanezcan.

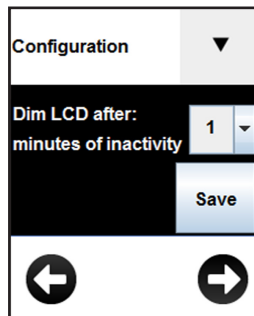
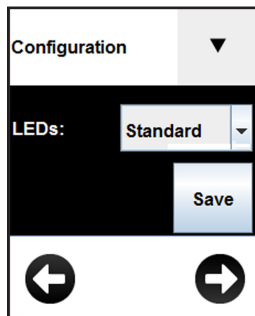
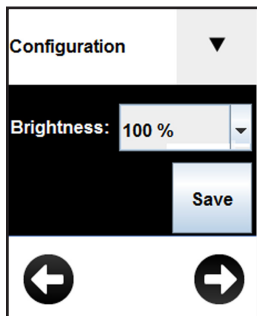

Protector de pantalla

El protector de pantalla se mostrará después de los minutos de inactividad configurados.

Nota: Si la pantalla está atenuada, cualquier toque en la pantalla regresará la pantalla LCD a su brillo anterior a la atenuación.

Uso de la Pantalla LCD Táctil

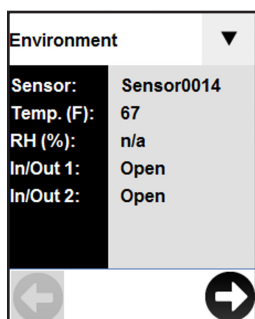

Entorno

Oprima *Entorno* en el menú desplegable para ver un panel para cada módulo E2 conectado al PDU. Use el ◀ y ▶ para visualizar otros módulos E2.

Nota: La información disponible variará dependiendo del módulo E2.

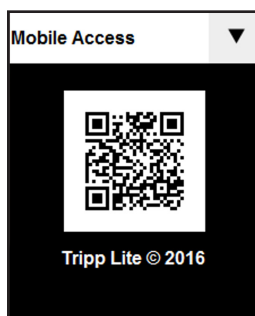

Acceso por Móvil

Cada vez que se accede al panel de Acceso por Móvil se genera un código QR único. Asegure que el PDU y el dispositivo móvil no estén en la misma red. Registre el código con el lector de código QR en su dispositivo móvil para acceso de "Solo Lectura" al Administrador de Dispositivo PowerAlert.

Al acceder mediante el código QR, el Administrador de Dispositivo PowerAlert está en modo de "Solo Lectura". Para acceder al PDU con control completo de lectura / escritura desde un dispositivo móvil en la misma red, ingrese la dirección IP del dispositivo en su navegador e inicie sesión en el Administrador de Dispositivo PowerAlert como un usuario con credenciales de lectura/escritura.

Nota: Si el panel de Acceso del Teléfono Celular está en blanco, no se generará un código QR hasta que se asigne una dirección IP estática o dinámica válida al PDU.

Características

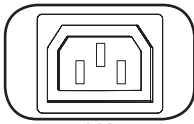

C13

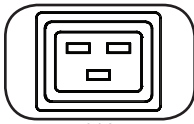

C19

Tomacorrientes: **Durante la operación normal, los tomacorrientes distribuyen energía CA a los equipos conectados.**

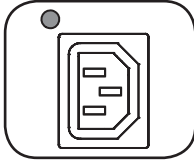

LED de Estado de Tomacorrientes: Una vez encendida la unidad, cada tomacorriente enciende individualmente en cascada y cada LED de Estado de tomacorrientes se iluminará cuando el tomacorriente asociado esté listo para distribuir energía activa de CA.

Configuración del LED	Color del LED	Estado del Tomacorrientes	Descripción
Estándar¹	Apagado	Apagado	No hay energía en el tomacorrientes
	Verde	Encendido	El breaker está encendido – Hay energía en el tomacorrientes
	Amarillo	Encendido	La corriente del tomacorrientes ha excedido 80% de la especificación de corriente del tomacorrientes – Hay energía en el tomacorrientes
	Rojo	Apagado	El voltaje del tomacorrientes es inferior al umbral del Voltaje Bajo – No hay energía en el tomacorrientes
	Rojo Destellando	Apagado	El breaker se ha disparado – No hay energía en el tomacorrientes
Alterna	Apagado	Apagado	No hay energía en el tomacorrientes
	Rojo	Encendido	El breaker está encendido – Hay energía en el tomacorrientes
	Rojo Destellando	Encendido	La corriente del tomacorrientes ha excedido 80% de la especificación de corriente del tomacorrientes – Hay energía en el tomacorrientes
	Verde	Apagado	El tomacorrientes está desactivado – No hay energía en el tomacorrientes
	Verde Destellando	Apagado	El breaker se ha disparado – No hay energía en el tomacorrientes

¹ Esta es la configuración de fábrica.

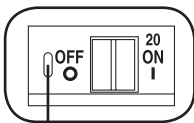

Protección de "Presione para Restaurar"

Breaker (Modelos selectos): Hay 3 Bancos de Carga, cada uno protegido por un breaker. Si la carga del equipo conectado excede la Especificación Máxima de Carga para esos bancos del PDU, el breaker se disparará. Desconecte la carga excesiva y restablezca el breaker

Nota: Cada breaker viene equipado con una **protección de "Presione para Restaurar"** para evitar disparo accidental del breaker. Para apagar el breaker, inserte un desatornillador plano en la ranura para restaurar

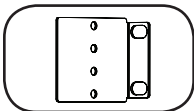

Soportes de Instalación: Use estos soportes como un método alternativo de instalación del PDU.

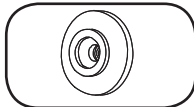

Botones de Instalación: Ubicados en la parte posterior del PDU, los botones preinstalados se usan para instalación sin herramientas.

Nota: Se incluyen cuatro botones de instalación adicionales para estilos de rack alternos.

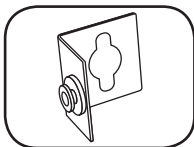

Accesorio de Instalación PDUMVROTATEBRKT: Use estos soportes con perfil en L para instalar el PDU con sus tomacorrientes viendo hacia la parte posterior del rack.

Características

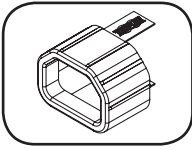

Insertos Plug-Lock C14 (Opcionales): Use los insertos Plug-Lock C14 incluidos para sujetar las clavijas a los tomacorrientes C13. Instale el manguito a la clavija, asegurando que las lengüetas de tiro permanezcan fuera de la clavija y que la sujeción esté segura. Para desenchufar correctamente el equipo, use las lengüetas de tiro para retirar la clavija e inserto del contacto.

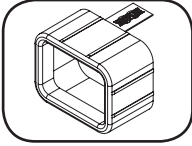

Insertos Plug-Lock C20 (Opcionales): Use los insertos Plug-Lock C20 incluidos para sujetar las clavijas a los tomacorrientes C19. Instale el manguito a la clavija, asegurando que las lengüetas de tiro permanezcan fuera de la clavija y que la sujeción esté segura. Para desenchufar correctamente el equipo, use las lengüetas de tiro para retirar la clavija e inserto del contacto.



Tornillo de Conexión a Tierra: Úselo para conectar cualquier equipo que requiera una conexión de tierra a chasis.

Interfaz de Red

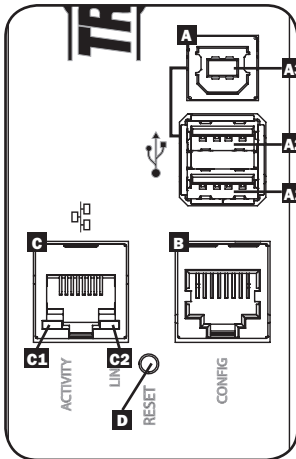

A Puertos USB: Los dos puertos USB-A **A1** y **A2** se conectan a uno de cuatro sensores ambientales EnviroSense2 (E2)* diferentes de Tripp Lite para la supervisión remota de temperatura o temperatura / humedad (pueden encadenarse hasta tres sensores E2). El puerto USB-B **A3** se usa para acceso directo de consola desde una laptop**.

*Los puertos USB-A están diseñados para usarse solamente con módulos E2. No conecte otros dispositivos USB a los puertos.

Sólo 2 de los 3 puertos USB se pueden utilizar simultáneamente. Por ejemplo: 2 USB-A (A1** y **A2**), o 1 USB-B y el puerto USB-A inferior (**A3** y **A1**); el puerto USB-A superior **A2** no se puede conectar con el puerto USB-B **A3**.

B Puerto RJ45 para Configuración: Este puerto puede usarse para configurar la tarjeta de red.

C Puerto Ethernet: Use este enchufe RJ45 para conectar el PDU a la red con un cable patch estándar de Ethernet. En la tabla siguiente se muestra el comportamiento de LED de Actividad **C1** y LED de Enlace **C2**. Este puerto no es compatible con aplicaciones de PoE (Energía sobre la Ethernet).

Función del LED	Color del LED	Apagado	Encendido	Destellando
Actividad	Verde	Sin Actividad	—	Actividad
Enlace	Amarillo	Sin Enlace	Enlace (Cualquier Velocidad)	—

D Botón de Restaurar SNMP: El botón de restauración está empotrado. Use un clip para papel u otro objeto adecuado para oprimir el botón de restauración durante 3 segundos para reiniciar la interfaz de red del PDU. Reiniciar la interfaz de red no borrará los parámetros de red ni interrumpirá la alimentación de CA. Presione y mantenga presionado el botón de restauración por 20 segundos para restablecer la interfaz de red del PDU a su configuración de fábrica. Restaurar a los valores de fábrica borrará todos los datos previamente guardado —incluyendo ajustes de red—sin interrumpir la alimentación de CA.

Configuración y Operación

Monitoreo y Control Remoto

El PDU puede ser monitoreado y controlado en forma remota mediante un navegador de Internet, telnet y sistemas de administración de red basados en SNMP. Para obtener más información sobre la configuración y operación del PDU mediante el Administrador de Dispositivo PowerAlert, consulte la Guía del Usuario de Plataforma LX visitando www.tripplite.com/support y escribiendo *LX Platform* en el campo de búsqueda.

Load	Current	Power	Reason	State	Group	Description	Ramp Action	Delay (s)	Shed Action	Delay (s)
1	0.A	0.W	0	<input type="radio"/>			Turn On	0	Remain On	0
2	0.A	0.W	0	<input type="radio"/>			Turn On	0	Remain On	0
3	0.A	0.W	0	<input type="radio"/>			Turn On	0	Remain On	0
4	0.A	0.W	0	<input type="radio"/>			Turn On	0	Remain On	0
5	0.A	0.W	0	<input type="radio"/>			Turn On	0	Remain On	0
6	0.A	0.W	0	<input type="radio"/>			Turn On	0	Remain On	0
7	0.A	0.W	0	<input type="radio"/>			Turn On	0	Remain On	0
8	0.A	0.W	0	<input type="radio"/>			Turn On	0	Remain On	0
9	0.A	0.W	0	<input type="radio"/>			Turn On	0	Remain On	0
10	0.A	0.W	0	<input type="radio"/>			Turn On	0	Remain On	0
11	0.A	0.W	0	<input type="radio"/>			Turn On	0	Remain On	0
12	0.A	0.W	0	<input type="radio"/>			Turn On	0	Remain On	0
13	0.A	0.W	0	<input type="radio"/>			Turn On	0	Remain On	0
14	0.A	0.W	0	<input type="radio"/>			Turn On	0	Remain On	0
15	0.A	0.W	0	<input type="radio"/>			Turn On	0	Remain On	0
16	0.A	0.W	0	<input type="radio"/>			Turn On	0	Remain On	0
17	0.A	0.W	0	<input type="radio"/>			Turn On	0	Remain On	0
18	0.A	0.W	0	<input type="radio"/>			Turn On	0	Remain On	0
19	0.A	0.W	0	<input type="radio"/>			Turn On	0	Remain On	0
20	0.A	0.W	0	<input type="radio"/>			Turn On	0	Remain On	0
21	0.A	0.W	0	<input type="radio"/>			Turn On	0	Remain On	0
22	-	-	-	-	-	-	-	-	-	-

Servicio

Su producto Tripp Lite está cubierto por la garantía descrita en este manual. Está disponible una variedad de Programas de Garantía Extendida y Servicio En el Sitio por parte de Tripp Lite. Para información adicional acerca del servicio, visite www.tripplite.com/support. Antes de regresar su producto para servicio, siga estos pasos:

1. Revise los procedimientos de instalación y operación en este manual para asegurarse de que el problema de servicio no se origina por una mala lectura de las instrucciones.
2. Si el problema persiste, no se ponga en contacto ni regrese el producto al distribuidor. En vez de ello, visite www.tripplite.com/support.
3. Si el problema requiere de servicio, visite www.tripplite.com/support y haga click en la liga Product Returns. Desde aquí usted puede solicitar un número de Autorización de Devolución de Mercancía (RMA) que se requiere para el servicio. Esta sencilla forma en línea solicitará los números de modelo y serie de su unidad junto con otra información general del comprador. El número de RMA junto con las instrucciones de embarque le serán enviadas por correo electrónico. Cualquier daño (directo, indirecto, especial o consecencial) al producto incurrido durante el embarque a Tripp Lite o un Centro de Servicio Autorizado de Tripp Lite no está cubierto bajo la garantía. Los productos embarcados a Tripp Lite o un Centro de Servicio Autorizado de Tripp Lite deben tener cargos de transporte prepagados. Marque el número de RMA en el exterior del empaque. Si el producto está dentro del período de garantía, adjunte una copia de su recibo de venta. Regrese el producto para servicio usando un transportista asegurado a la dirección proporcionada a usted cuando solicitó la RMA.

Garantía

GARANTÍA LIMITADA POR 2 AÑOS

El vendedor garantiza este producto, si se usa de acuerdo con todas las instrucciones aplicables, de que está libre de defectos en material y mano de obra por un período de 2 años a partir de la fecha de compra inicial. Si el producto resulta defectuoso en material o mano de obra dentro de ese período, el vendedor reparará o reemplazará el producto a su entera discreción. El servicio bajo esta garantía sólo puede obtenerse enviando o embarcando el producto (con todos los cargos de envío o embarque prepagados) a: Tripp Lite, 1111 W. 35th Street, Chicago, IL 60609 EE UU. El vendedor reembolsará los cargos de embarque. Antes de devolver cualquier equipo para reparación, visite www.triplite.com/support.

ESTA GARANTÍA NO APLICA AL DESGASTE NORMAL O A DAÑOS RESULTANTES DE ACCIDENTES, MAL USO, ABUSO O NEGLIGENCIA. EL VENDEDOR NO OTORGA GARANTÍAS EXPRESAS DISTINTAS DE LA ESTIPULADA EN EL PRESENTE. SALVO EN LA MEDIDA EN QUE LO PROHÍBAN LAS LEYES APLICABLES, TODAS LAS GARANTÍAS IMPLÍCITAS, INCLUYENDO TODAS LAS GARANTÍAS DE COMERCIALIZACIÓN O IDONEIDAD, ESTÁN LIMITADAS EN DURACIÓN AL PERÍODO DE GARANTÍA ESTABLECIDO; ASIMISMO, ESTA GARANTÍA EXCLUYE EXPRESAMENTE TODOS LOS DAÑOS INCIDENTALES E INDIRECTOS. (Algunos estados no permiten limitaciones en cuanto dura una garantía y algunos estados no permiten la exclusión de limitación de daños incidentales o consecuenciales, de modo que las limitaciones anteriores pueden no aplicar para usted. Esta garantía le otorga derechos legales específicos y usted puede tener otros derechos que pueden variar de una jurisdicción a otra).

ADVERTENCIA: Antes de usarlo, cada usuario debe tener cuidado al determinar si este dispositivo es adecuado o seguro para el uso previsto. Ya que las aplicaciones individuales están sujetas a gran variación, el fabricante no garantiza la adecuación de estos dispositivos para alguna aplicación específica.

Números de Identificación de Conformidad Regulatoria

Para el propósito de certificaciones e identificación de conformidad con las normas, su producto Tripp Lite ha recibido un número de serie exclusivo. El número de serie puede encontrarse en la etiqueta de placa de identificación, junto con todas las marcas e información requeridas de aprobación. Al solicitar información de conformidad para este producto, refiérase siempre al número de serie. El número de serie no debe confundirse con el nombre de la marca o el número de comercialización del producto.

Información de Cumplimiento con WEEE para Clientes y Recicladores de Tripp Lite (Unión Europea)



Bajo la Directiva de Desechos de Equipos Eléctricos y Electrónicos (WEEE) [Waste Electrical and Electronic Equipment] y regulaciones aplicables, cuando los clientes adquieren un nuevo equipo eléctrico y electrónico de Tripp Lite están obligados a:

- Envíe el equipo viejo a reciclado en una base de uno por uno, equivalente por equivalente (esto varía de un país a otro)
- Regrese el equipo nuevo para reciclado una vez que finalmente sea un desecho

Tripp Lite tiene una política de mejora continua. Las especificaciones están sujetas a cambios sin previo aviso.



1111 W. 35th Street, Chicago, IL 60609 EE. UU. • www.triplite.com/support

Manuel de l'utilisateur

Unités de distribution de l'énergie 0U commutables triphasées

(Mesures de phases, de bancs et de sorties)

MODÈLES SURVEILLÉS DE 208 V

PDU3EVN3L2130
PDU3EVN10L2130
PDU3EVN3L2120
PDU3EVN6L2120
PDU3EVN10L2120
PDU3EVN6L2130

NUMÉRO DE SÉRIE

AG-00B9
AG-00B9
AG-00B8
AG-00B8
AG-00B8
AG-00B9

MODÈLES COMMUTÉS DE 208 V

PDU3EVSR6G60A
PDU3EVSR6H50A

NUMÉRO DE SÉRIE

AG-0094
AG-0094

MODÈLES SURVEILLÉS DE 200 À 240 V

PDU3EVN6G30B
PDU3EVN10G30B
PDU3EVN3G60B
PDU3EVN6G60B
PDU3EVN10G60B
PDU3EVN3H50B
PDU3EVN6H50B
PDU3EVN10H50B
PDU3EVN3L1530B
PDU3EVN6L1530B
PDU3EVN10L1530B
PDU3EVN3L2130B
PDU3EVN6L2130B
PDU3EVN10L2130B
PDU3EVN6G60C

NUMÉRO DE SÉRIE

AG-00BA
AG-00BA
AG-00BA
AG-00BA
AG-00BA
AG-00BA
AG-00BA
AG-00BA
AG-00BA
AG-00BA
AG-00BA
AG-00BA
AG-00BA
AG-00BA
AG-00BB

MODÈLES COMMUTÉS DE 200 À 240 V

PDU3EVSR6H50
PDU3EVSR10H50
PDU3EVSR6L1530
PDU3EVSR10L1530
PDU3EVSR6L2130
PDU3EVSR10L2130
PDU3EVS6H50
PDU3EVS6L2130
PDU3EVS6L2120
PDU3EVSR6L2120
PDU3EVSR6L1520

NUMÉRO DE SÉRIE

AG-00BA
AG-00BA
AG-00BA
AG-00BA
AG-00BA
AG-00BA
AG-00BA
AG-00BA
AG-00BC
AG-00BC
AG-00BC

MODÈLES SURVEILLÉS DE 380 À 415 V

PDU3EVN6G20

NUMÉRO DE SÉRIE

AG-00BD

MODÈLES COMMUTÉS DE 380 À 415 V

PDU3XEVS6G20
PDU3XEVS6G30A
PDU3XEVS6G30B
PDU3XEVS6G32A
PDU3XEVS6G32B
PDU3XEVS6G60A
PDU3XEVS6G60B
PDU3XEVS6G63A
PDU3XEVS6G63B
PDU3XEVS6L230B
PDU3XEVS6L2230
PDU3XEVS6RHWA
PDU3XEVS6RHWB

NUMÉRO DE SÉRIE

AG-00BD
AG-0096
AG-0096
AG-0096
AG-0080
AG-0096
AG-0093
AG-0096
AG-0094
AG-0056
AG-0096
AG-0096
AG-0057

English 1 • Español 17 • Русский 49



1111 W. 35th Street, Chicago, IL 60609 USA • www.tripplite.com/support

Droits d'auteur © 2017 Tripp Lite. Tous droits réservés.

Consignes de sécurité importantes



CONSERVEZ CES INSTRUCTIONS

Ce manuel contient des instructions et des avertissements qui doivent être respectés pendant l'installation, l'utilisation et l'entreposage de ce produit. Le non-respect de ces instructions et de ces avertissements pourrait avoir une incidence sur la garantie du produit.

- La PDU fournit des prises multiples pratiques, mais elle ne FOURNIT PAS de protection contre les surtensions ou les bruits de ligne pour l'équipement connecté.
- La PDU est conçue pour être utilisée à l'intérieur uniquement, dans un environnement contrôlé, à l'écart de l'excès d'humidité, des températures extrêmes, des contaminants conducteurs, de la poussière et de la lumière directe du soleil.
- Maintenir la température intérieure ambiante entre 0 °C et 50 °C (32 °F et 122 °F).
- La PDU doit être installée uniquement par un technicien qualifié.
- Ne pas tenter de monter la PDU sur une surface précaire ou instable.
- Installer conformément aux normes du Code national de l'électricité. S'assurer d'utiliser la bonne protection contre les surintensités pour l'installation, conformément aux valeurs nominales de la fiche et de l'équipement.
- Brancher la PDU à une sortie conforme aux codes de bâtiment locaux et dûment protégée contre les courants excessifs, les courts-circuits et les défauts à la terre.
- Les prises électriques qui alimentent l'équipement doivent être installées à proximité de l'équipement et être facilement accessibles.
- Ne pas raccorder la PDU à une prise non mise à la masse ou à des rallonges électriques ou des adaptateurs qui éliminent la connexion à la masse.
- S'assurer de fournir un dispositif de déconnexion local pour tous les modèles qui sont installés en permanence sans fiche facilement accessible.
- Ne jamais essayer d'installer un équipement électrique pendant un orage.
- L'équipement individuel connecté à la PDU ne doit pas excéder la charge nominale des prises individuelles de la PDU.
- La charge totale connectée à la PDU ne doit pas excéder la charge nominale maximum pour la PDU.
- Ne pas tenter de modifier la PDU, y compris les fiches d'entrée et les câbles d'alimentation.
- Ne pas percer ou tenter d'ouvrir une quelconque partie du boîtier de la PDU. Il n'existe aucune pièce réparable par l'utilisateur à l'intérieur.
- Ne pas tenter d'utiliser la PDU si une de ses pièces est endommagée.
- Il n'est pas recommandé d'utiliser cet équipement pour des appareils de survie où une défaillance de cet équipement peut, selon toute vraisemblance, entraîner la défaillance de l'appareil de maintien de la vie ou affecter de façon majeure sa sécurité ou son efficacité.

Installation

Montage de la PDU

Remarque : Les illustrations peuvent différer de votre modèle de PDU. Quelle que soit la configuration, l'utilisateur doit déterminer l'aptitude du matériel et des procédures avant de procéder au montage. La PDU et le matériel inclus sont conçus pour les bâtis et les boîtiers pour bâtis communs et peuvent ne pas être appropriés pour toutes les applications. Les configurations de montage exactes peuvent varier. Les vis pour fixer les supports de montage à la PDU sont incluses. Utiliser uniquement les vis fournies par le fabricant ou leur équivalent exact.

Remarque : Les boutons de montage sont préinstallés sur la PDU pour un montage sans outils.

1-1 Pour fixer les supports de montage à la PDU, enlever les boutons de montage.

1-2 Fixer les supports de montage à la PDU en utilisant les vis incluses.

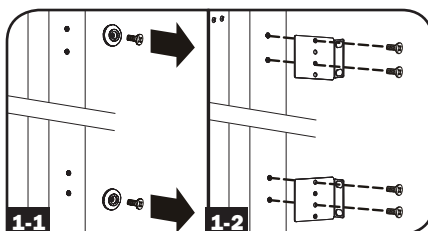

1-3 Fixer le PDU à un rail vertical dans votre montage en baie ou en armoire. (Utiliser le matériel de montage fourni avec votre montage en baie ou en armoire pour fixer les supports de montage au rail.)

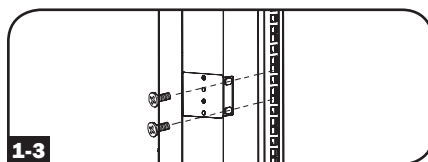

1-4 Pour réinstaller les boutons de montage pour un montage sans outils, retirer les supports de montage, puis installer les boutons de montage sur la PDU. Placer la PDU dans la position désirée dans le boîtier pour bâti, aligner les boutons avec les fentes de montage du bâti et glisser la PDU en position.

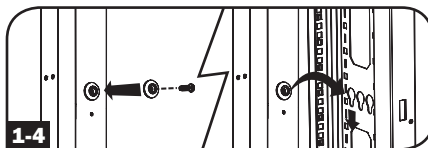

Remarque : S'assurer d'insérer les 2 boutons dans le trou supérieur à **chaque extrémité** de la PDU ou dans le trou inférieur à **chaque extrémité** de la PDU.

1-5 Pour installer la PDU avec ses sorties faisant face à l'arrière du bâti, utiliser l'accessoire PDUMVROTATEBRKT inclus. Fixer tout d'abord le bouton de montage A au support en V B en utilisant la vis et la rondelle incluses. Utiliser ensuite la fente de montage pour bouton pour fixer le support à la PDU et le bouton de montage pour fixer la PDU au bâti. Le support repositionne efficacement les supports de montage, permettant aux sorties de la PDU de faire face à l'arrière du bâti.

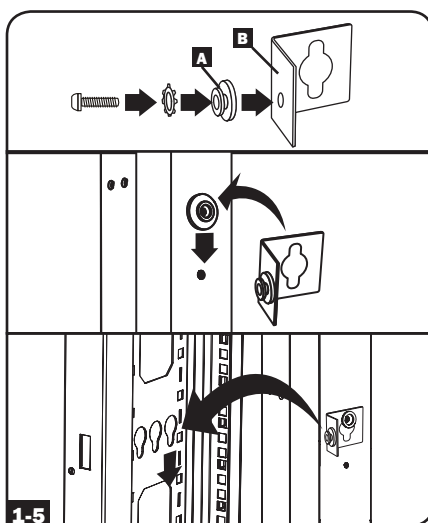

Installation

Raccordement de la PDU

2-1 Chaque modèle est équipé de 1 à 8 prises d'entrée différentes.



L15-20P



L15-30P



L21-20P



L21-30P



L22-30P



CS8365C de
Hubbell



IEC 309
de 30 A bleu
(3P + T)



IEC 309
de 60 A bleu
(3P + T)



IEC 309
de 32 A rouge
(3P + N + T)



IEC 309
de 63 A rouge
(3P + N + T)

Modèles surveillés de 208 V	Fiche d'entrée	Ampérage d'entrée maximum (limité par le cordon et la fiche d'entrée)	Gamme de tension d'entrée	Gamme de tension de sortie	Disjoncteurs	Longueur du câble de raccordement	Sorties
PDU3EVN3L2130	L21-30P	24 A	208 V	208 V	3 x bipolaire, section nominale de 20 A	0,9 m	36 x C13; 6 x C19; 3 x 5-15/20R
PDU3EVN10L2130	L21-30P	24 A	208 V	208 V	3 x bipolaire, section nominale de 20 A	3 m	36 x C13; 6 x C19; 3 x 5-15/20R
PDU3EVN3L2120	L21-20P	16 A	208 V	208 V	S/O	0,9 m	36 x C13; 6 x C19; 3 x 5-15/20R
PDU3EVN6L2120	L21-20P	16 A	208 V	208 V	S/O	1,8 m	36 x C13; 6 x C19; 3 x 5-15/20R
PDU3EVN10L2120	L21-20P	16 A	208 V	208 V	S/O	3 m	36 x C13; 6 x C19; 3 x 5-15/20R
PDU3EVN6L2130	L21-30P	24 A	208 V	208 V	3 x bipolaire, section nominale de 20 A	1,8 m	36 x C13; 6 x C19; 3 x 5-15/20R
Modèles commutés de 208 V	Fiche d'entrée	Ampérage d'entrée maximum (limité par le cordon et la fiche d'entrée)	Gamme de tension d'entrée	Gamme de tension de sortie	Disjoncteurs	Longueur du câble de raccordement	Sorties
PDU3EVSr6G60A	IEC 309 de 60 A bleu (3P + E); IP44	45 A	208 V	208 V	6 x peu encombrant avec verrouillage de sécurité, bipolaire, magnétique, section nominale	1,8 m	6 x C13; 12 x C19
PDU3EVSr6H50A	Hubbell CS8365C	40 A	208 V	208 V	6 x peu encombrant avec verrouillage de sécurité, bipolaire, magnétique, section nominale	1,8 m	6 x C13; 12 x C19

Installation

Modèles surveillés de 200 à 240 V	Fiche d'entrée	Ampérage d'entrée maximum (limité par le cordon et la fiche d'entrée)	Gamme de tension d'entrée	Gamme de tension de sortie	Disjoncteurs	Longueur du câble de raccordement	Sorties
PDU3EVN6G30B	IEC 309 30 A bleu (3P + T); IP44	24 A	200 à 240 V	200 à 240 V	3 x bipolaire, section nominale de 20 A	1,8 m	42 x C13; 6 x C19
PDU3EVN10G30B	IEC 309 30 A bleu (3P + T); IP44	24 A	200 à 240 V	200 à 240 V	3 x bipolaire, section nominale de 20 A	3 m	42 x C13; 6 x C19
PDU3EVN3G60B	IEC 309 de 60 A bleu (3P + T); IP44	35 A	200 à 240 V	200 à 240 V	3 x bipolaire, section nominale de 20 A	0,9 m	42 x C13; 6 x C19
PDU3EVN6G60B	IEC 309 de 60 A bleu (3P + T); IP44	35 A	200 à 240 V	200 à 240 V	3 x bipolaire, section nominale de 20 A	1,8 m	42 x C13; 6 x C19
PDU3EVN10G60B	IEC 309 de 60 A bleu (3P + T); IP44	35 A	200 à 240 V	200 à 240 V	3 x bipolaire, section nominale de 20 A	3 m	42 x C13; 6 x C19
PDU3EVN3H50B	Hubbell CS8365C	35 A	200 à 240 V	200 à 240 V	3 x bipolaire, section nominale de 20 A	0,9 m	42 x C13; 6 x C19
PDU3EVN6H50B	Hubbell CS8365C	35 A	200 à 240 V	200 à 240 V	3 x bipolaire, section nominale de 20 A	1,8 m	42 x C13; 6 x C19
PDU3EVN10H50B	Hubbell CS8365C	35 A	200 à 240 V	200 à 240 V	3 x bipolaire, section nominale de 20 A	3 m	42 x C13; 6 x C19
PDU3EVN3L1530B	L15-30P	24 A	200 à 240 V	200 à 240 V	3 x bipolaire, section nominale de 20 A	0,9 m	42 x C13; 6 x C19
PDU3EVN6L1530B	L15-30P	24 A	200 à 240 V	200 à 240 V	3 x bipolaire, section nominale de 20 A	1,8 m	42 x C13; 6 x C19
PDU3EVN10L1530B	L15-30P	24 A	200 à 240 V	200 à 240 V	3 x bipolaire, section nominale de 20 A	3 m	42 x C13; 6 x C19
PDU3EVN3L2130B	L21-30P	24 A	200 à 240 V	200 à 240 V	3 x bipolaire, section nominale de 20 A	0,9 m	42 x C13; 6 x C19
PDU3EVN6L2130B	L21-30P	24 A	200 à 240 V	200 à 240 V	3 x bipolaire, section nominale de 20 A	1,8 m	42 x C13; 6 x C19
PDU3EVN10L2130B	L21-30P	24 A	200 à 240 V	200 à 240 V	3 x bipolaire, section nominale de 20 A	3 m	42 x C13; 6 x C19
PDU3EVN6G60C	IEC 309 de 60 A bleu (3P + T); IP44	45 A	200 à 240 V	200 à 240 V	6 x peu encombrant avec verrouillage de sécurité, bipolaire, magnétique, section nominale	1,8 m	36 x C13

Installation

Modèles commutés de 200 à 240 V	Fiche d'entrée	Ampérage d'entrée maximum (limité par le cordon et la fiche d'entrée)	Gamme de tension d'entrée	Gamme de tension de sortie	Disjoncteurs	Longueur du câble de raccordement	Sorties
PDU3EVS6H50	Hubbell CS8365C	35 A	200 à 240 V	200 à 240 V	3 x bipolaire, section nominale de 20 A	1,8 m	24 x C13; 6 x C19
PDU3EVS6L10H50	Hubbell CS8365C	35 A	200 à 240 V	200 à 240 V	3 x bipolaire, section nominale de 20 A	3 m	24 x C13; 6 x C19
PDU3EVS6L1530	L15-30P	24 A	200 à 240 V	200 à 240 V	3 x bipolaire, section nominale de 20 A	1,8 m	24 x C13; 6 x C19
PDU3EVS6L10L1530	L15-30P	24 A	200 à 240 V	200 à 240 V	3 x bipolaire, section nominale de 20 A	3 m	24 x C13; 6 x C19
PDU3EVS6L2130	L21-30P	24 A	200 à 240 V	200 à 240 V	3 x bipolaire, section nominale de 20 A	1,8 m	24 x C13; 6 x C19
PDU3EVS6L10L2130	L21-30P	24 A	200 à 240 V	200 à 240 V	3 x bipolaire, section nominale de 20 A	3 m	24 x C13; 6 x C19
PDU3EVS6H50	Hubbell CS8365C	35 A	200 à 240 V	200 à 240 V	3 x peu encombrant avec verrouillage de sécurité, bipolaire, magnétique, section nominale	1,8 m	24 x C13; 6 x C19
PDU3EVS6L2130	L21-30P	24 A	200 à 240 V	200 à 240 V	3 x peu encombrant avec verrouillage de sécurité, bipolaire, magnétique, section nominale	1,8 m	24 x C13; 6 x C19
PDU3EVS6L2120	L21-20P	16 A	200 à 240 V	200 à 240 V	—	1,8 m	24 x C13; 6 x C19
PDU3EVS6L2120	L21-20P	16 A	200 à 240 V	200 à 240 V	—	1,8 m	24 x C13; 6 x C19
PDU3EVS6L1520	L15-20P	16 A	200 à 240 V	200 à 240 V	—	1,8 m	24 x C13; 6 x C19
Modèles surveillés de 380 à 415 V	Fiche d'entrée	Ampérage d'entrée maximum (limité par le cordon et la fiche d'entrée)	Gamme de tension d'entrée	Gamme de tension de sortie	Disjoncteurs	Longueur du câble de raccordement	Sorties
PDU3XEVN6G20	IEC 309 20 A rouge (3P + N + T); IP44	16 A	380 à 415 V	380 à 415 V	—	1,8 m	42 x C13; 6 x C19

Installation

Modèles commutés de 380 à 415 V	Fiche d'entrée	Ampérage d'entrée maximum (limité par le cordon et la fiche d'entrée)	Gamme de tension d'entrée	Gamme de tension de sortie	Disjoncteurs	Longueur du câble de raccordement	Sorties
PDU3XEVS6G20	IEC 309 20 A rouge (3P + N + T); IP44	16 A	380 à 415 V	380 à 415 V	—	1,8 m	24 x C13; 6 x C19
PDU3XEVS6G30A	IEC 309 32 A rouge (3P + N + T); IP44	24 A	380 à 415 V	380 à 415 V	6 x peu encombrant avec verrouillage de sécurité, unipolaire, magnétique, section nominale	1,8 m	12 x C13; 12 x C19
PDU3XEVS6G30B	IEC 309 32 A rouge (3P + N + T); IP44	24 A	380 à 415 V	380 à 415 V	6 x bipolaire, section nominale de 20 A	1,8 m	24 x C13; 6 x C19
PDU3XEVS6G32A	IEC 309 32 A rouge (3P + N + T); IP44	32 A	380 à 415 V	380 à 415 V	6 x peu encombrant avec verrouillage de sécurité, unipolaire, magnétique, section nominale	1,8 m	12 x C13; 12 x C19
PDU3XEVS6G32B	IEC 309 32 A rouge (3P + N + T); IP44	32 A	380 à 415 V	380 à 415 V	6 x bipolaire, section nominale de 20 A	1,8 m	24 x C13; 6 x C19
PDU3XEVS6G60A	IEC 309 63 A rouge (3P + N + T); IP44	35 A	380 à 415 V	380 à 415 V	6 x peu encombrant avec verrouillage de sécurité, unipolaire, magnétique, section nominale	1,8 m	12 x C13; 12 x C19
PDU3XEVS6G60B	IEC 309 63 A rouge (3P + N + T); IP44	35 A	380 à 415 V	380 à 415 V	6 x bipolaire, section nominale de 20 A	1,8 m	24 x C13; 6 x C19
PDU3XEVS6G63A	IEC 309 63 A rouge (3P + N + T); IP44	40 A	380 à 415 V	380 à 415 V	6 x peu encombrant avec verrouillage de sécurité, unipolaire, magnétique, section nominale	1,8 m	12 x C13; 12 x C19
PDU3XEVS6G63B	IEC 309 63 A rouge (3P + N + T); IP44	40 A	380 à 415 V	380 à 415 V	6 x bipolaire, section nominale de 20 A	1,8 m	24 x C13; 6 x C19
PDU3XEVS6L230B	L22-30P	24 A	380 à 415 V	380 à 415 V	6 x bipolaire, section nominale de 20 A	1,8 m	24 x C13; 6 x C19
PDU3XEVS6L2230	L22-30P	24 A	380 à 415 V	380 à 415 V	6 x peu encombrant avec verrouillage de sécurité, unipolaire, magnétique, section nominale	1,8 m	12 x C13; 12 x C19
PDU3XEVS6RHW	À raccordement fixe	40 A	380 à 415 V	380 à 415 V	6 x peu encombrant avec verrouillage de sécurité, unipolaire, magnétique, section nominale	S.O.	12 x C13; 12 x C19
PDU3XEVS6RHWB	À raccordement fixe	40 A	380 à 415 V	380 à 415 V	6 x bipolaire, section nominale de 20 A	S.O.	24 x C13; 6 x C19

Installation

2-2 Brancher la fiche d'entrée dans la source d'alimentation CA compatible de l'installation.

2-3 Brancher les fiches d'entrée de l'équipement dans les sorties correspondantes de la PDU. Le voyant à DEL situé près de chaque sortie s'allume lorsque la sortie est prête à fournir une alimentation CA sous tension.

Remarque : Il est recommandé de ne pas brancher une charge sous tension à la PDU. Si la charge à brancher comporte un commutateur ON/OFF (marche/arrêt), veuillez mettre le commutateur en position OFF (arrêt) avant d'effectuer le branchement.

2-4 Procédure de rétention de cordon facultative

Option 1 : Utiliser les lances de pont situées près de chaque prise pour retenir les cordons d'alimentation. Attacher chaque cordon d'alimentation de l'équipement à une lance de pont en bouclant le cordon et en le maintenant en place avec une des attaches de câble incluses **A**. S'assurer que chaque cordon peut être débranché de la PDU sans avoir à retirer l'attache de câble.

Option 2 : Utiliser les manchons en plastique C14 et C20 inclus pour retenir les fiches aux prises. Fixer le manchon à la fiche en s'assurant que les languettes de préhension **B** demeurent à l'extérieur de la fiche et qu'il repose solidement en place. Pour débrancher correctement l'équipement, utiliser les languettes de préhension pour retirer la fiche et le manchon de la prise de courant.

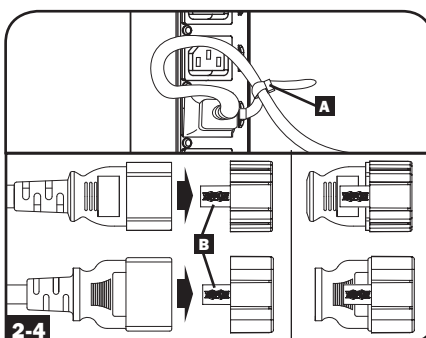
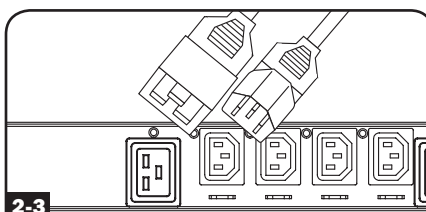
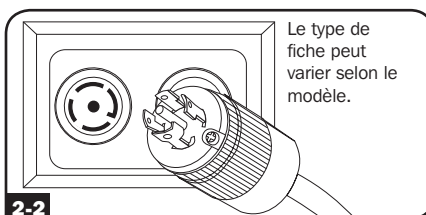

Fonctionnement en réseau de la PDU

La PDU peut se voir attribuer des adresses IP via le serveur DHCP (dynamique) ou par des méthodes d'adressage statique (manuelles). Consulter le guide de l'utilisateur de la plateforme LX pour une explication de ces méthodes. Le guide est disponible en visitant www.tripplite.com/support et en inscrivant *LX Platform* dans le champ de recherche. En cas d'incertitude quant à la méthode à utiliser, contacter l'administrateur de réseau pour obtenir de l'aide avant de poursuivre le processus d'installation.

Remarque : L'adresse MAC de la PDU (une chaîne de 12 chiffres dont le format est le suivant : 000667xxxxx) est imprimée sur une étiquette fixée au boîtier de la PDU.

Écran tactile ACL

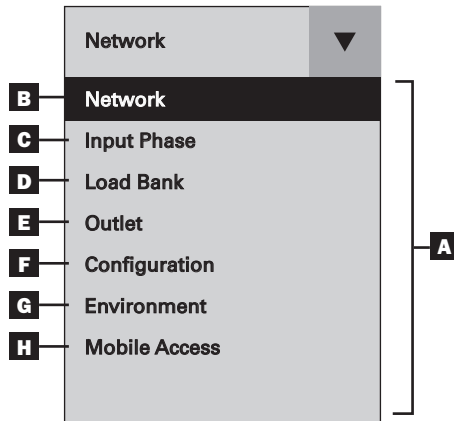

- A** **Menu principal** : Utiliser le ▼ sur l'écran tactile pour passer du menu principal au panneau précédemment sélectionné. Les options disponibles varieront en fonction de la PDU et de l'équipement périphérique.
- B** **Network (Réseau)** : Affiche l'adresse IP, le masque de sous-réseau, la passerelle, l'adresse MAC, le nom du dispositif et les numéros de modèle et de série.
- C** **Input Phase (Phase d'entrée)** : Affiche l'intensité et la tension pour chaque phase, de même que le % de charge déséquilibrée.
- D** **Load Bank (Banc d'essai)** : Affiche l'intensité totale, la puissance et la tension pour chaque banc d'essai de même que la puissance totale en watts.
- E** **Outlet (Sortie)** : Affiche l'intensité et la puissance par sortie.
- F** **Configuration** : Affiche les paramètres configurables pour l'écran tactile ACL.
- G** **Environment (Environnement)** : Affiche les données et l'état des modules EnviroSense2 (E2) qui sont branchés à la PDU. Les informations affichées varieront selon le modèle E2 (E2MT, E2MTDI, E2MTDO, E2MTHDI). Les paramètres incluent la température, le % d'HR (humidité relative) et l'état des contacts secs d'entrée et de sortie (ouverts ou fermés).
- H** **Mobile Access (Accès mobile)** : Génère un code QR unique pour afficher les détails de la PDU sur un appareil mobile.

Utilisation de l'écran tactile ACL

Faire défiler les options de l'écran tactile ACL

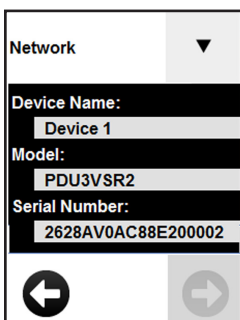
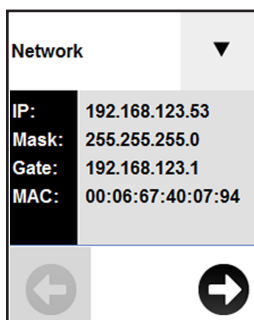

Réseau

Appuyer sur *Network* (Réseau) sur le menu déroulant pour afficher les détails du réseau de la PDU. Appuyer sur et pour se déplacer entre les écrans. Les détails affichés incluent l'adresse IP (IP), le masque de sous-réseau (Mask), la passerelle (Gate), l'adresse MAC (MAC), le nom du dispositif et les numéros de modèle et de série. Appuyer sur le pour retourner au menu principal.

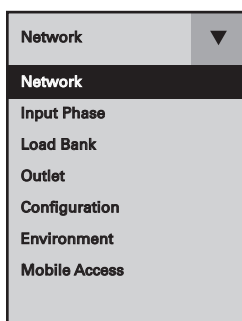

Après l'initialisation du système, le panneau Réseau s'affichera. Utiliser sur l'écran tactile pour afficher le menu. Toucher l'option du menu désiré pour faire une sélection. Les options disponibles varieront en fonction de la PDU et de l'équipement périphérique.

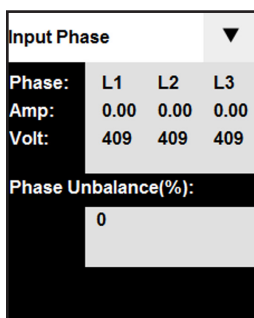

Phase d'entrée

Appuyer sur *Input Phase* (Phase d'entrée) sur le menu déroulant pour afficher l'état de chaque phase. L'intensité et la tension pour L1, L2 et L3 seront affichées de même que le % de la phase de déséquilibre.

PHASE D'ENTRÉE SIGNALÉE	RÉFÉRENCE ACL
L1 - L2	L1
L2 - L3	L2
L3 - L1	L3

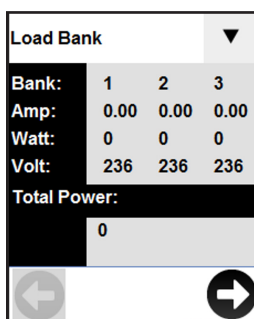

Banc d'essai

Appuyer sur *Load Bank* (Banc d'essai) sur le menu principal pour afficher l'état de chacun des bancs d'essai de la PDU. Le numéro du banc sera affiché en plus de l'intensité, la puissance et la tension totales par banc, de même que la puissance totale en watts. Utiliser et pour faire défiler les bancs disponibles.

BANC D'ESSAI	RÉFÉRENCE ACL
Banc 1	1
Banc 2	2
Banc 3	3

Utilisation de l'écran tactile ACL

Outlet			
Outlet:	1	2	3
Amp:	0.00	0.00	0.00
Watt:	0	0	0

Sortie

Appuyer sur *Outlet* (Sortie) sur le menu principal pour afficher l'état de chaque sortie de la PDU. Le numéro de la sortie sera affiché en plus de l'intensité et la puissance de chaque sortie individuelle. Utiliser ← et → pour faire défiler toutes les sorties.

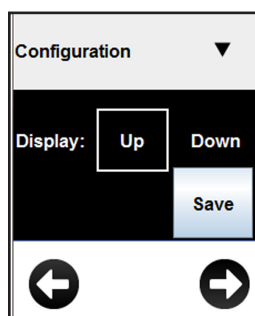
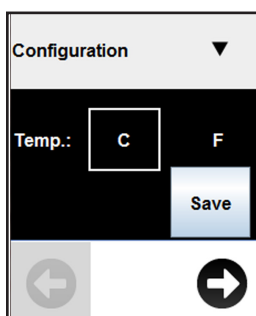

Configuration

Appuyer sur *Configuration* sur le menu déroulant pour modifier les paramètres de la PDU. Les paramètres configurables incluent la température, l'orientation de l'affichage, la luminosité de l'écran ACL, les paramètres des voyants à DEL et une option pour l'intensité de l'écran.

Remarque : Les changements doivent être sauvegardés pour que les paramètres nouvellement configurés demeurent.

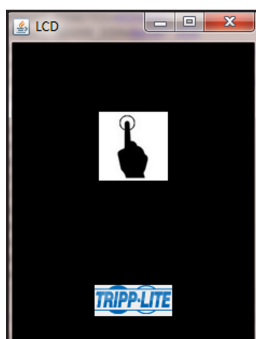
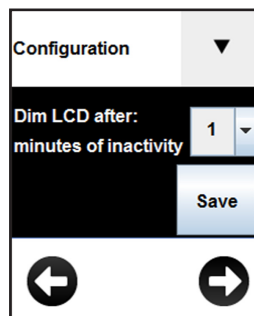
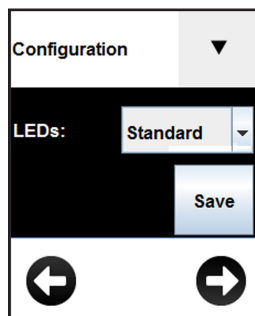
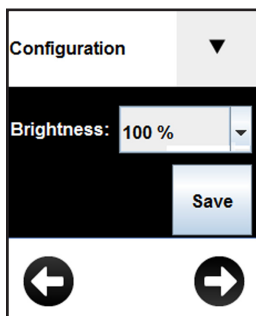

Économiseur d'écran



L'économiseur d'écran s'affichera après le nombre de minutes d'inactivité configurées.

Remarque : Si l'intensité de l'écran est réduite, il suffit de toucher à l'écran ACL pour qu'il retourne à sa luminosité précédente avant l'atténuation.

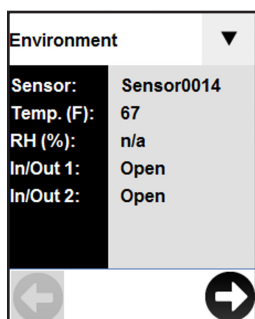
Utilisation de l'écran tactile ACL



Environnement

Appuyer sur *Environment* (Environnement) sur le menu déroulant pour afficher un panneau pour chaque module E2 connecté à la PDU. Utiliser le  et  pour afficher les autres modules E2.

Remarque : Les informations disponibles varieront en fonction du module E2.

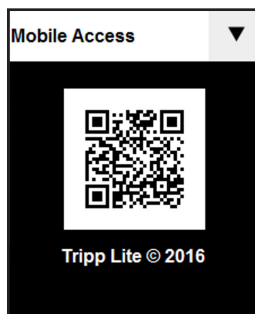

Accès mobile

Un code QR unique est généré lors de chaque accès à Mobile Access (accès mobile). S'assurer que la PDU et l'appareil mobile se trouvent sur le même réseau. Lire le code QR en utilisant un lecteur de code QR sur votre appareil mobile pour un accès en mode lecture seule au gestionnaire de périphérique PowerAlert.

Lors d'un accès par l'entremise d'un code QR, le gestionnaire de périphérique PowerAlert est en mode lecture seule. Pour accéder à la PDU avec le contrôle complet lecture/écriture depuis un appareil mobile sur le même réseau, saisir l'adresse IP de l'appareil dans le navigateur et se connecter au gestionnaire de périphérique PowerAlert en tant qu'utilisateur avec des identifiants lecture/écriture.

Remarque : Si le panneau d'accès mobile est aveugle, un code QR ne sera pas généré tant qu'une adresse statique ou dynamique valide ne sera attribuée à la PDU.

Caractéristiques

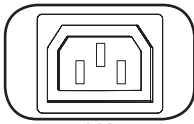

C13

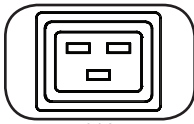

C19

Sorties : Lors du fonctionnement normal, les sorties distribuent une alimentation CA à l'équipement branché.

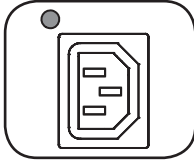

DEL d'état de sortie : Une fois l'appareil sous tension, chaque sortie augmente individuellement et chaque DEL d'état de sortie s'allumera lorsque la sortie lui étant associée est prête à fournir de l'alimentation CA.

Configuration des voyants à DEL	Couleur des voyants à DEL	État de la sortie	Description
Standard¹	Off (hors tension)	Off (hors tension)	Le courant de sortie est absent.
	Vert	On (sous tension)	Le disjoncteur est sous tension – Le courant de sortie est présent.
	Jaune	On (sous tension)	Le courant de sortie a excédé 80 % du courant nominal. – Le courant de sortie est présent.
	Rouge	Off (hors tension)	La tension de sortie est inférieure au seuil de basse tension. – Le courant de sortie est absent.
	Clignotant rouge	Off (hors tension)	Le disjoncteur s'est déclenché. – Le courant de sortie est absent.
Alternatif	Off (hors tension)	Off (hors tension)	Le courant de sortie est absent.
	Rouge	On (sous tension)	Le disjoncteur est sous tension – Le courant de sortie est présent.
	Clignotant rouge	On (sous tension)	Le courant de sortie a excédé 80 % du courant nominal. – Le courant de sortie est présent.
	Vert	Off (hors tension)	La sortie est désactivée. - Le courant de sortie est absent.
	Vert clignotant	Off (hors tension)	Le disjoncteur s'est déclenché. – Le courant de sortie est absent.

¹ Il s'agit de la configuration par défaut.

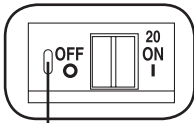

Protection à bouton-poussoir

Disjoncteur (certains modèles) : Il y a 3 bancs d'essai, chacun étant protégé par un disjoncteur. Si la charge de l'équipement connecté dépasse la charge nominale maximale de la PDU, le disjoncteur se déclenche. Débrancher la charge en excès et réinitialiser le disjoncteur.

Remarque : Chaque disjoncteur est équipé d'une **protection à bouton-poussoir** qui empêche le déclenchement accidentel du disjoncteur. Pour désactiver le disjoncteur, insérer un tournevis à tête plate dans la fente de réinitialisation.

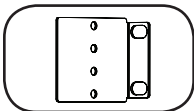

Supports de montage : Utiliser ces supports comme méthode de montage alternative de la PDU.

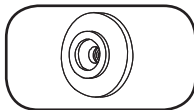

Boutons de montage : Situés à l'arrière de la PDU, les boutons de montage préinstallés sont utilisés pour le montage sans outils.

Remarque : Quatre autres boutons de montage sont inclus pour les styles de montage en baie de rechange.

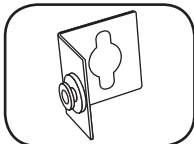

Accessoire de montage du PDUMVROTATEBRKT : Utiliser ces supports en forme de L pour monter le PDU avec ses sorties face à l'arrière du montage en baie.

Caractéristiques

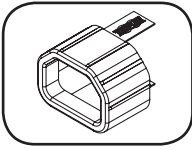

Inserts enfichables-verrouillables C14 (en option) : Utiliser les inserts enfichables-verrouillables C14 inclus pour retenir les fiches aux prises de courant C13. Fixer le manchon à la fiche en s'assurant que les languettes de préhension demeurent à l'extérieur de la fiche et qu'il repose solidement en place. Pour débrancher correctement l'équipement, utiliser les languettes de préhension pour retirer la fiche et l'insert de la prise de courant.

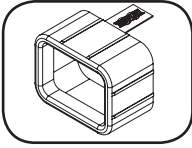

Inserts enfichables-verrouillables C20 (en option) : utiliser les inserts enfichables-verrouillables C20 inclus pour retenir les fiches aux prises de courant C19. Fixer le manchon à la fiche en s'assurant que les languettes de préhension demeurent à l'extérieur de la fiche et qu'il repose solidement en place. Pour débrancher correctement l'équipement, utiliser les languettes de préhension pour retirer la fiche et l'insert de la prise de courant.



Vis de mise à la terre : Utiliser cette vis pour brancher n'importe quel équipement nécessitant une mise à la terre au châssis.

Interface réseau

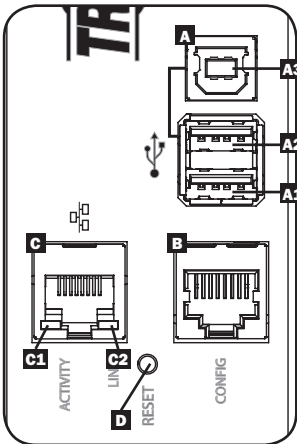

A Ports USB : Les deux ports USB-A **A1** et **A2** sont raccordés à l'un des quatre différents capteurs environnementaux* EnviroSense2 (E2) de Tripp Lite pour la surveillance à distance de la température ou de la température/humidité (jusqu'à trois capteurs E2 peuvent être connectés ensemble en guirlande). Le port USB-B **A3** est utilisé pour l'accès direct à la console depuis un ordinateur portable**.

*Les ports USB-A sont conçus pour être utilisés avec les modules E2 uniquement. Ne pas raccorder d'autres dispositifs USB à ces ports.

Seulement 2 des 3 ports USB peuvent être utilisés simultanément. Par exemple : 2 USB-A (A1** et **A2**), ou 1 USB-B et le port USB-A inférieur (**A3** et **A1**) ; le port USB-A supérieur **A2** ne peut pas être raccordé au port USB-B **A3**.

B Port de configuration RJ45 : Ce port peut être utilisé pour configurer la carte de réseau.

C Port Ethernet : Utiliser cette prise RJ45 pour brancher la PDU au réseau avec un cordon de raccordement Ethernet standard. La description du voyant à DEL Activity (Activité) **C1** et du voyant à DEL Link (lien) **C2** se trouve dans le tableau ci-dessous. *Ce port n'est pas compatible pour les applications nécessitant l'alimentation électrique par câble Ethernet (PoE).*

Fonction du voyant à DEL	Couleur des voyants à DEL	Off (hors tension)	On (sous tension)	Clignotant
Activité	Vert	Aucune activité	—	Activité
Lien	Jaune	Aucun lien	Lien (quelle que soit la vitesse)	—

D Bouton de réinitialisation SNMP : Le bouton de réinitialisation est un bouton-poussoir en retrait. À l'aide d'un trombone ou d'un autre objet similaire, appuyer sur le bouton de réinitialisation pendant 3 secondes pour redémarrer la carte réseau du PDU. Le fait de redémarrer l'interface du réseau n'effacera pas les paramètres de configuration du réseau, et ne coupera pas non plus l'alimentation secteur. Appuyer sur le bouton de réinitialisation et le maintenir enfoncé pendant 20 secondes pour rétablir la configuration d'usine par défaut de l'interface réseau du PDU. Rétablir la configuration d'usine par défaut effacera toutes les données précédemment sauvegardées, y compris les paramètres réseau, sans couper l'alimentation secteur.

Configuration et fonctionnement

Surveillance et contrôle à distance

La PDU peut être surveillée et contrôlée à distance via un navigateur Web, telnet et des systèmes de gestion de réseau basés sur SNMP. Pour en savoir plus au sujet de la configuration et du fonctionnement de la PDU via le gestionnaire de périphérique PowerAlert, se reporter au Guide de l'utilisateur de la plateforme LX en visitant www.tripplite.com/support et en tapant *LX Platform* dans le champ de recherche.

Load	Current	Power	Reason	Status	Group	Description	Ramp Action	Delay (s)	Shed Action	Delay (s)
1	0.A	0.W	0	●			Turn On	0	Remain On	0
2	0.A	0.W	0	●			Turn On	0	Remain On	0
3	0.A	0.W	0	●			Turn On	0	Remain On	0
4	0.A	0.W	0	●			Turn On	0	Remain On	0
5	0.A	0.W	0	●			Turn On	0	Remain On	0
6	0.A	0.W	0	●			Turn On	0	Remain On	0
7	0.A	0.W	0	●			Turn On	0	Remain On	0
8	0.A	0.W	0	●			Turn On	0	Remain On	0
9	0.A	0.W	0	●			Turn On	0	Remain On	0
10	0.A	0.W	0	●			Turn On	0	Remain On	0
11	0.A	0.W	0	●			Turn On	0	Remain On	0
12	0.A	0.W	0	●			Turn On	0	Remain On	0
13	0.A	0.W	0	●			Turn On	0	Remain On	0
14	0.A	0.W	0	●			Turn On	0	Remain On	0
15	0.A	0.W	0	●			Turn On	0	Remain On	0
16	0.A	0.W	0	●			Turn On	0	Remain On	0
17	0.A	0.W	0	●			Turn On	0	Remain On	0
18	0.A	0.W	0	●			Turn On	0	Remain On	0
19	0.A	0.W	0	●			Turn On	0	Remain On	0
20	0.A	0.W	0	●			Turn On	0	Remain On	0
21	0.A	0.W	0	●			Turn On	0	Remain On	0
22	-	-	-	●			Turn On	0	Remain On	0

Entretien

Le produit Tripp Lite est couvert par la garantie décrite dans le présent manuel. Une variété de programmes de garantie prolongée et de service d'entretien sont également offerts par Tripp Lite. Pour obtenir plus de renseignements sur le service, visitez www.tripplite.com/support. Avant de retourner le produit pour la réparation, procéder comme suit :

1. Passer en revue les procédures d'installation et de fonctionnement dans ce manuel afin de vous assurer que le problème ne provient pas d'une mauvaise interprétation des instructions.
2. Si le problème persiste, ne pas communiquer ou renvoyer le produit chez le concessionnaire. Visiter plutôt www.tripplite.com/support.
3. Si le problème nécessite une réparation, visiter www.tripplite.com/support et cliquer sur le lien de retour de produit. À partir de ce point, il est possible de demander une autorisation de retour de matériel (RMA), qui est requise pour le service. Ce simple formulaire en ligne demandera le modèle de l'appareil et le numéro de série, ainsi que d'autres informations générales. Le numéro RMA ainsi que des instructions d'expédition seront envoyés par courriel. Les dommages (directs, indirects, particuliers ou consécutifs) encourus par le produit lors du transport à Tripp Lite ou à un service autorisé Tripp Lite ne sont pas couverts par la garantie. Les frais liés au transport des produits expédiés à Tripp Lite ou à un centre de service autorisé Tripp Lite doivent être entièrement payés d'avance. Inscrivez le numéro de RMA à l'extérieur de l'emballage. Si le produit est dans sa période de garantie, joignez une copie de votre reçu de caisse. Retourner le produit pour réparation par un transporteur assuré à l'adresse fournie lors de la demande de « RMA ».

Garantie et enregistrement du produit

GARANTIE LIMITÉE DE 2 ANS

Le vendeur garantit ce produit, s'il est utilisé conformément à toutes les instructions applicables, est exempt de tous défauts de matériaux et de fabrication pour une période de 2 ans à partir de la date d'achat initiale. Si le produit s'avère défectueux en raison d'un vice de matière ou de fabrication au cours de cette période, le vendeur s'engage à réparer ou remplacer le produit, à sa seule discrétion. Le service sous cette garantie ne peut être obtenue qu'en livrant ou en expédiant le produit (avec tous les frais d'expédition ou de livraison prépayés) à : Tripp Lite, 1111 W. 35th Street, Chicago, IL 60609 États-Unis. Le vendeur paiera les frais d'expédition de retour. Visiter www.triplite.com/support avant d'envoyer de l'équipement pour réparation.

CETTE GARANTIE NE S'APPLIQUE PAS À L'USURE NORMALE OU AUX DOMMAGES RÉSULTANT D'UNE MAUVAISE UTILISATION, D'UN ABUS OU D'UNE NÉGLIGENCE. LE VENDEUR NE DONNE AUCUNE GARANTIE EXPRESSE AUTRE QUE LA GARANTIE EXPRESSÉMENT DÉCRITE DANS LE PRÉSENT DOCUMENT. SAUF DANS LA MESURE INTERDITE PAR LA LOI APPLICABLE, TOUTE GARANTIE IMPLICITE, Y COMPRIS TOUTES LES GARANTIES DE QUALITÉ MARCHANDE OU D'ADAPTATION, SONT LIMITÉES À LA PÉRIODE DE GARANTIE CI-DESSUS ET CETTE GARANTIE EXCLUT EXPRESSÉMENT TOUTS DOMMAGES DIRECTS ET INDIRECTS. (Certains états ne permettent pas de limitations sur la durée d'une garantie implicite, et certains états ne permettent pas l'exclusion ou la limitation des dommages fortuits ou consécutifs, de sorte que les limitations ou exclusions susmentionnées peuvent ne pas s'appliquer à vous. Cette garantie vous donne des droits légaux spécifiques, et vous pouvez avoir d'autres droits qui varient selon le territoire).

AVERTISSEMENT : L'utilisateur individuel doit prendre soin de déterminer avant l'utilisation si cet appareil est approprié, adéquat et sûr pour l'usage prévu. Puisque les utilisations individuelles sont sujettes à des variations importantes, le fabricant ne fait aucune déclaration ou garantie quant à l'aptitude ou l'adaptation de ces dispositifs pour une application spécifique.

Numéros d'identification à la conformité réglementaire

À des fins de certification de conformité réglementaire et d'identification, un numéro de série unique a été attribué à votre produit Tripp Lite. Le numéro de série ainsi que toutes les marques d'homologation et les renseignements requis se trouvent sur la plaque signalétique du produit. Lorsque vous demandez des renseignements concernant la conformité de ce produit, reportez-vous toujours au numéro de série. Le numéro de série ne doit pas être confondu avec le nom de la marque ou le numéro de modèle du produit.

Renseignements sur la conformité à la directive DEEE pour les clients de Tripp Lite et les recycleurs (Union européenne)



En vertu de la directive et des règlements d'application relatifs aux déchets d'équipements électriques et électroniques (DEEE), lorsque des clients achètent de l'équipement électrique et électronique neuf de Tripp Lite, ils ont droit :

- D'envoyer l'équipement usagé au recyclage pourvu qu'il remplace un équipement équivalent (cela varie selon les pays)
- De retourner le nouvel équipement afin qu'il soit recyclé à la fin de sa vie utile.

La politique de Tripp Lite en est une d'amélioration continue. Les caractéristiques techniques sont sujettes à changement sans préavis.

TRIPP·LITE



1111 W. 35th Street, Chicago, IL 60609 USA • www.triplite.com/support

Руководство пользователя

3-фазные управляемые блоки распределения питания вертикального монтажа (0U)

(с измерением параметров по фазам, группам потребителей и отдельным розеткам)

**КОНТРОЛИРУЕМЫЕ
МОДЕЛИ НА 208 В**
PDU3EVN3L2130
PDU3EVN10L2130
PDU3EVN3L2120
PDU3EVN6L2120
PDU3EVN10L2120
PDU3EVN6L2130

№ СЕРИИ
AG-00B9
AG-00B9
AG-00B8
AG-00B8
AG-00B8
AG-00B9

**УПРАВЛЯЕМЫЕ
МОДЕЛИ НА 208 В**
PDU3EVSР6G60A
PDU3EVSР6H50A

№ СЕРИИ
AG-0094
AG-0094

**КОНТРОЛИРУЕМЫЕ
МОДЕЛИ НА
200–240 В**

PDU3EVN6G30B
PDU3EVN10G30B
PDU3EVN3G60B
PDU3EVN6G60B
PDU3EVN10G60B
PDU3EVN3H50B
PDU3EVN6H50B
PDU3EVN10H50B
PDU3EVN3L1530B
PDU3EVN6L1530B
PDU3EVN10L1530B
PDU3EVN3L2130B
PDU3EVN6L2130B
PDU3EVN10L2130B
PDU3EVN6G60C

№ СЕРИИ
AG-00BA
AG-00BA
AG-00BA
AG-00BA
AG-00BA
AG-00BA
AG-00BA
AG-00BA
AG-00BA
AG-00BA
AG-00BA
AG-00BA
AG-00BA
AG-00BA
AG-00BB

**УПРАВЛЯЕМЫЕ
МОДЕЛИ НА
200–240 В**

PDU3EVSР6H50
PDU3EVSР10H50
PDU3EVSР6L1530
PDU3EVSР10L1530
PDU3EVSР6L2130
PDU3EVSР10L2130
PDU3EVS6H50
PDU3EVS6L2130
PDU3EVS6L2120
PDU3EVSР6L2120
PDU3EVSР6L1520

№ СЕРИИ
AG-00BA
AG-00BA
AG-00BA
AG-00BA
AG-00BA
AG-00BA
AG-00BA
AG-00BA
AG-00BC
AG-00BC
AG-00BC

**КОНТРОЛИРУЕМЫЕ
МОДЕЛИ НА
380–415 В**

PDU3XEVN6G20

№ СЕРИИ
AG-00BD

**УПРАВЛЯЕМЫЕ
МОДЕЛИ НА
380–415 В**

PDU3XEVSР6G20
PDU3XEVSР6G30A
PDU3XEVSР6G30B
PDU3XEVSР6G32A
PDU3XEVSР6G32B
PDU3XEVSР6G60A
PDU3XEVSР6G60B
PDU3XEVSР6G63A
PDU3XEVSР6G63B
PDU3XEVSР6L230B
PDU3XEVSР6L2230
PDU3XEVSРHWA
PDU3XEVSРHWB

№ СЕРИИ
AG-00BD
AG-0096
AG-0096
AG-0096
AG-0080
AG-0096
AG-0093
AG-0096
AG-0094
AG-0056
AG-0096
AG-0096
AG-0057

English 1 • Español 17 • Français 33



1111 W. 35th Street, Chicago, IL 60609 USA • www.tripplite.com/support

Охраняется авторским правом © 2017 Tripp Lite. Перепечатка запрещается.

Важные указания по технике безопасности



СОХРАНИТЕ НАСТОЯЩИЕ УКАЗАНИЯ

В настоящем руководстве содержатся указания и предупреждения, которые необходимо соблюдать в процессе установки, эксплуатации и хранения данного изделия. Игнорирование этих указаний и предупреждений может привести к потере гарантии на изделие.

- Блок распределения питания (PDU) оснащен несколькими удобными розетками, но НЕ обеспечивает защиту подключенного оборудования от выбросов напряжения и шумов в линии.
- PDU предназначен только для использования в закрытых помещениях с регулируемым микроклиматом вдали от источников повышенной влажности, экстремальных температур, электропроводных загрязнителей, пыли и прямого солнечного света.
- Поддерживайте температуру воздуха внутри помещения в диапазоне от 0°C до 50°C.
- Установка PDU должна производиться только квалифицированным техническим специалистом.
- Не устанавливайте PDU на незакрепленной или неустойчивой поверхности.
- Установка следует производить в соответствии с требованиями национальных электротехнических нормативов. Обязательно используйте подходящие для устанавливаемой системы устройства защиты от перегрузок по току в соответствии с номиналами, указанными на разъемах/оборудовании.
- Подключите PDU к розетке, соответствующей принятым в вашей стране строительным нормам и надлежащим образом защищенной от избыточных токов, коротких замыканий и замыканий на землю.
- Электрические розетки, через которые осуществляется электропитание оборудования, должны быть установлены в легкодоступном месте вблизи него.
- Не подключайте PDU к незаземленной розетке, а также к удлинителям или переходникам, не имеющим заземления.
- Любые модели, устанавливаемые на постоянной основе без легкодоступного штепсельного разъема, должны в обязательном порядке оснащаться локальным устройством защитного отключения.
- Ни в коем случае не производите монтаж электрооборудования во время грозы.
- Ток, потребляемый отдельными элементами оборудования, подключаемыми к блоку распределения питания (PDU), не должен превышать номинал соответствующих розеток блока распределения питания (PDU).
- Суммарная нагрузка от потребителей, подключенных к блоку распределения питания (PDU), не должна превышать его максимально допустимую нагрузку.
- Не вносите изменений в конструкцию блока распределения питания (PDU), входных разъемов или кабелей питания.
- Не высверливайте отверстий в корпусе PDU и не пытайтесь вскрыть какую-либо его часть. Внутри него нет деталей, обслуживаемых пользователем.
- Не используйте PDU в случае повреждения любой из его частей.
- Не рекомендуется использование данного оборудования в системах жизнеобеспечения, где его выход из строя предположительно может привести к перебоям в работе оборудования жизнеобеспечения или в значительной мере снизить его безопасность или эффективность.

Установка

Монтаж PDU

Примечание. Устройство, изображенное на иллюстрациях, может несколько отличаться от вашей модели PDU. Независимо от конфигурации, пользователь должен установить пригодность оснастки и предполагаемых процедур до начала монтажа. Блок распределения питания (PDU) и входящая в его комплект оснастка предназначены для обычных типов стоек и шкафов-стоек и могут не подходить для всех целей применения. Установочные конфигурации могут различаться в деталях. В комплект поставки входят винты для крепления монтажных кронштейнов к PDU. Используйте только винты, поставляемые производителем, или их полный аналог.

Примечание. Монтажные защелки устанавливаются на PDU предприятием-изготовителем в целях обеспечения возможности безинструментального монтажа.

1-1 Для прикрепления монтажных кронштейнов к PDU снимите с него монтажные защелки.

1-2 Прикрепите монтажные кронштейны к PDU при помощи винтов, поставляемых в комплекте.

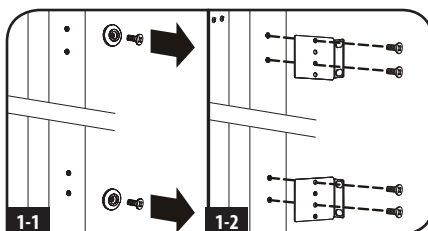

1-3 Прикрепите PDU к вертикальной направляющей стойки или шкафа (для крепления монтажных кронштейнов к направляющей используйте монтажную оснастку, входящую в комплект стойки или шкафа).

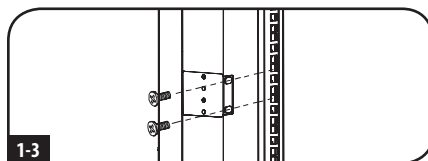

1-4 Для установки на место монтажных защелок, используемых для безинструментального монтажа, снимите монтажные кронштейны, а затем установите монтажные защелки обратно на PDU. Разместите PDU внутри шкафа желаемым образом, совместите защелки с установочными прорезями в стойке и вдвиньте PDU в его штатное положение.

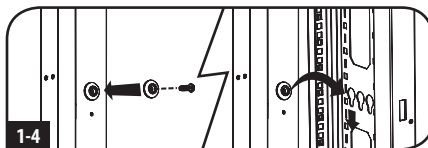

Примечание. Обязательно вставьте 2 защелки либо в верхнее отверстие на **каждом конце** PDU, либо в нижнее отверстие на **каждом конце** PDU.

1-5 Для установки PDU таким образом, чтобы его розетки были обращены к задней стороне шкафа, используйте входящее в его комплект приспособление PDUMVROTATEBRKT. Сначала прикрепите монтажную защелку **A** к V-образному кронштейну **B** при помощи винта и шайбы, входящих в комплект. Затем прикрепите этот кронштейн к PDU, используя закрепленное на защелке гнездо, после чего прикрепите PDU к стойке с помощью монтажной защелки. Этот кронштейн фактически меняет положение монтажных защелок таким образом, чтобы розетки PDU могли быть обращены к задней стороне стойки.

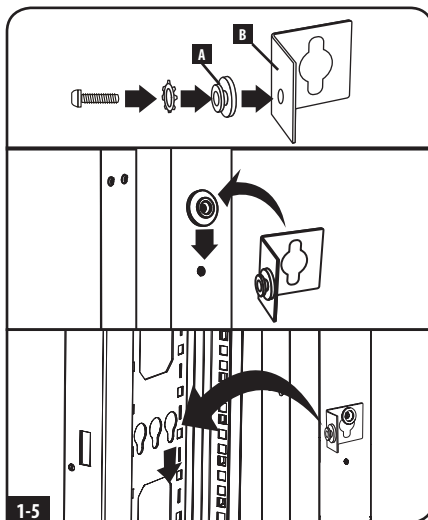

Установка

Подключение PDU

2-1 Каждая модель имеет от 1 до 8 входных разъемов различного типа.



L15-20P



L15-30P



L21-20P



L21-30P



L22-30P



Hubbell CS8365C



IEC 309
30A синего цвета
(3P + E)



IEC 309
60A синего цвета
(3P + E)



IEC 309
32A красного цвета
(3P + N + E)



IEC 309
63A красного цвета
(3P + N + E)

Контролируемые модели на 208 В	Входной разъем	Макс. входной ток в амперах (ограничивается сечениями входного шнура и разъема)	Диапазон входных напряжений	Диапазон выходных напряжений	Прерыватели тока	Длина шнура	Розетки
PDU3EVN3L2130	L21-30P	24 А	208 В	208 В	3 двухполюсных на 20 А (в соответствии с параметрами цепи питания)	0,9 м	36 шт. типа C13; 6 шт. типа C19; 3 шт. типа 5-15/20R
PDU3EVN10L2130	L21-30P	24 А	208 В	208 В	3 двухполюсных на 20 А (в соответствии с параметрами цепи питания)	3 м	36 шт. типа C13; 6 шт. типа C19; 3 шт. типа 5-15/20R
PDU3EVN3L2120	L21-20P	16 А	208 В	208 В	Н/П	0,9 м	36 шт. типа C13; 6 шт. типа C19; 3 шт. типа 5-15/20R
PDU3EVN6L2120	L21-20P	16 А	208 В	208 В	Н/П	1,8 м	36 шт. типа C13; 6 шт. типа C19; 3 шт. типа 5-15/20R
PDU3EVN10L2120	L21-20P	16 А	208 В	208 В	Н/П	3 м	36 шт. типа C13; 6 шт. типа C19; 3 шт. типа 5-15/20R
PDU3EVN6L2130	L21-30P	24 А	208 В	208 В	3 двухполюсных на 20 А (в соответствии с параметрами цепи питания)	1,8 м	36 шт. типа C13; 6 шт. типа C19; 3 шт. типа 5-15/20R
Управляемые модели на 208 В	Входной разъем	Макс. входной ток в амперах (ограничивается сечениями входного шнура и разъема)	Диапазон входных напряжений	Диапазон выходных напряжений	Прерыватели тока	Длина шнура	Розетки
PDU3EVSr6G60A	IEC 309 60A синего цвета (3P + E); IP44	45 А	208 В	208 В	6 низкопрофильных с предохранительной блокировкой, двухполюсных, магнитных (в соответствии с параметрами цепи питания)	1,8 м	6 шт. типа C13; 12 шт. типа C19
PDU3EVSr6H50A	Hubbell CS8365C	40 А	208 В	208 В	6 низкопрофильных с предохранительной блокировкой, двухполюсных, магнитных (в соответствии с параметрами цепи питания)	1,8 м	6 шт. типа C13; 12 шт. типа C19

Установка

Контролируемые модели на 200–240 В	Входной разъем	Макс. входной ток в амперах (ограничивается сечениями входного шнура и разъема)	Диапазон входных напряжений	Диапазон выходных напряжений	Прерыватели тока	Длина шнура	Розетки
PDU3EVN6G30B	IEC 309 30A синего цвета (3P + E); IP44	24 А	200-240 В	200-240 В	3 двухполюсных на 20 А (в соответствии с параметрами цепи питания)	1,8 м	42 шт. типа C13; 6 шт. типа C19
PDU3EVN10G30B	IEC 309 30A синего цвета (3P + E); IP44	24 А	200-240 В	200-240 В	3 двухполюсных на 20 А (в соответствии с параметрами цепи питания)	3 м	42 шт. типа C13; 6 шт. типа C19
PDU3EVN3G60B	IEC 309 60A синего цвета (3P + E); IP44	35 А	200-240 В	200-240 В	3 двухполюсных на 20 А (в соответствии с параметрами цепи питания)	0,9 м	42 шт. типа C13; 6 шт. типа C19
PDU3EVN6G60B	IEC 309 60A синего цвета (3P + E); IP44	35 А	200-240 В	200-240 В	3 двухполюсных на 20 А (в соответствии с параметрами цепи питания)	1,8 м	42 шт. типа C13; 6 шт. типа C19
PDU3EVN10G60B	IEC 309 60A синего цвета (3P + E); IP44	35 А	200-240 В	200-240 В	3 двухполюсных на 20 А (в соответствии с параметрами цепи питания)	3 м	42 шт. типа C13; 6 шт. типа C19
PDU3EVN3H50B	Hubbell CS8365C	35 А	200-240 В	200-240 В	3 двухполюсных на 20 А (в соответствии с параметрами цепи питания)	0,9 м	42 шт. типа C13; 6 шт. типа C19
PDU3EVN6H50B	Hubbell CS8365C	35 А	200-240 В	200-240 В	3 двухполюсных на 20 А (в соответствии с параметрами цепи питания)	1,8 м	42 шт. типа C13; 6 шт. типа C19
PDU3EVN10H50B	Hubbell CS8365C	35 А	200-240 В	200-240 В	3 двухполюсных на 20 А (в соответствии с параметрами цепи питания)	3 м	42 шт. типа C13; 6 шт. типа C19
PDU3EVN3L1530B	L15-30P	24 А	200-240 В	200-240 В	3 двухполюсных на 20 А (в соответствии с параметрами цепи питания)	0,9 м	42 шт. типа C13; 6 шт. типа C19
PDU3EVN6L1530B	L15-30P	24 А	200-240 В	200-240 В	3 двухполюсных на 20 А (в соответствии с параметрами цепи питания)	1,8 м	42 шт. типа C13; 6 шт. типа C19
PDU3EVN10L1530B	L15-30P	24 А	200-240 В	200-240 В	3 двухполюсных на 20 А (в соответствии с параметрами цепи питания)	3 м	42 шт. типа C13; 6 шт. типа C19
PDU3EVN3L2130B	L21-30P	24 А	200-240 В	200-240 В	3 двухполюсных на 20 А (в соответствии с параметрами цепи питания)	0,9 м	42 шт. типа C13; 6 шт. типа C19
PDU3EVN6L2130B	L21-30P	24 А	200-240 В	200-240 В	3 двухполюсных на 20 А (в соответствии с параметрами цепи питания)	1,8 м	42 шт. типа C13; 6 шт. типа C19
PDU3EVN10L2130B	L21-30P	24 А	200-240 В	200-240 В	3 двухполюсных на 20 А (в соответствии с параметрами цепи питания)	3 м	42 шт. типа C13; 6 шт. типа C19
PDU3EVN6G60C	IEC 309 60A синего цвета (3P + E); IP44	45 А	200-240 В	200-240 В	6 низкопрофильных с предохранительной блокировкой, двухполюсных, магнитных (в соответствии с параметрами цепи питания)	1,8 м	36 шт. типа C13

Установка

Управляемые модели на 200-240 В	Входной разъем	Макс. входной ток в амперах (ограничивается сечениями входного шнура и разъема)	Диапазон входных напряжений	Диапазон выходных напряжений	Прерыватели тока	Длина шнура	Розетки
PDU3EVSР6H50	Hubbell CS8365C	35 А	200-240 В	200-240 В	3 двухполюсных на 20 А (в соответствии с параметрами цепи питания)	1,8 м	24 шт. типа С13; 6 шт. типа С19
PDU3EVSР10H50	Hubbell CS8365C	35 А	200-240 В	200-240 В	3 двухполюсных на 20 А (в соответствии с параметрами цепи питания)	3 м	24 шт. типа С13; 6 шт. типа С19
PDU3EVSР6L1530	L15-30P	24 А	200-240 В	200-240 В	3 двухполюсных на 20 А (в соответствии с параметрами цепи питания)	1,8 м	24 шт. типа С13; 6 шт. типа С19
PDU3EVSР10L1530	L15-30P	24 А	200-240 В	200-240 В	3 двухполюсных на 20 А (в соответствии с параметрами цепи питания)	3 м	24 шт. типа С13; 6 шт. типа С19
PDU3EVSР6L2130	L21-30P	24 А	200-240 В	200-240 В	3 двухполюсных на 20 А (в соответствии с параметрами цепи питания)	1,8 м	24 шт. типа С13; 6 шт. типа С19
PDU3EVSР10L2130	L21-30P	24 А	200-240 В	200-240 В	3 двухполюсных на 20 А (в соответствии с параметрами цепи питания)	3 м	24 шт. типа С13; 6 шт. типа С19
PDU3EVS6H50	Hubbell CS8365C	35 А	200-240 В	200-240 В	3 низкопрофильных с предохранительной блокировкой, двухполюсных, магнитных (в соответствии с параметрами цепи питания)	1,8 м	24 шт. типа С13; 6 шт. типа С19
PDU3EVS6L2130	L21-30P	24 А	200-240 В	200-240 В	3 низкопрофильных с предохранительной блокировкой, двухполюсных, магнитных (в соответствии с параметрами цепи питания)	1,8 м	24 шт. типа С13; 6 шт. типа С19
PDU3EVS6L2120	L21-20P	16 А	200-240 В	200-240 В	—	1,8 м	24 шт. типа С13; 6 шт. типа С19
PDU3EVSР6L2120	L21-20P	16 А	200-240 В	200-240 В	—	1,8 м	24 шт. типа С13; 6 шт. типа С19
PDU3EVSР6L1520	L15-20P	16 А	200-240 В	200-240 В	—	1,8 м	24 шт. типа С13; 6 шт. типа С19
Контролируемые модели на 380-415 В	Входной разъем	Макс. входной ток в амперах (ограничивается сечениями входного шнура и разъема)	Диапазон входных напряжений	Диапазон выходных напряжений	Прерыватели тока	Длина шнура	Розетки
PDU3XEVN6G20	IEC 309 20А красного цвета (3Р + N + E); IP44	16 А	380-415 В	380-415 В	—	1,8 м	42 шт. типа С13; 6 шт. типа С19
Управляемые модели на 380-415 В	Входной разъем	Макс. входной ток в амперах (ограничивается сечениями входного шнура и разъема)	Диапазон входных напряжений	Диапазон выходных напряжений	Прерыватели тока	Длина шнура	Розетки
PDU3XEVSР6G20	IEC 309 20А красного цвета (3Р + N + E); IP44	16 А	380-415 В	380-415 В	—	1,8 м	24 шт. типа С13; 6 шт. типа С19

Установка

Управляемые модели на 380-415 В	Входной разъем	Макс. входной ток в амперах (ограничивается сечениями входного шнура и разъема)	Диапазон входных напряжений	Диапазон выходных напряжений	Прерыватели тока	Длина шнура	Розетки
PDU3XEVS86G30A	IEC 309 32A красного цвета (3P + N + E); IP44	24 А	380-415 В	380-415 В	6 низкопрофильных с предохранительной блокировкой, однополюсных, магнитных (в соответствии с параметрами цепи питания)	1,8 м	12 шт. типа C13; 12 шт. типа C19
PDU3XEVS86G30B	IEC 309 32A красного цвета (3P + N + E); IP44	24 А	380-415 В	380-415 В	6 двухполюсных на 20 А (в соответствии с параметрами цепи питания)	1,8 м	24 шт. типа C13; 6 шт. типа C19
PDU3XEVS86G32A	IEC 309 32A красного цвета (3P + N + E); IP44	32 А	380-415 В	380-415 В	6 низкопрофильных с предохранительной блокировкой, однополюсных, магнитных (в соответствии с параметрами цепи питания)	1,8 м	12 шт. типа C13; 12 шт. типа C19
PDU3XEVS86G32B	IEC 309 32A красного цвета (3P + N + E); IP44	32 А	380-415 В	380-415 В	6 двухполюсных на 20 А (в соответствии с параметрами цепи питания)	1,8 м	24 шт. типа C13; 6 шт. типа C19
PDU3XEVS86G60A	IEC 309 63A красного цвета (3P + N + E); IP44	35 А	380-415 В	380-415 В	6 низкопрофильных с предохранительной блокировкой, однополюсных, магнитных (в соответствии с параметрами цепи питания)	1,8 м	12 шт. типа C13; 12 шт. типа C19
PDU3XEVS86G60B	IEC 309 63A красного цвета (3P + N + E); IP44	35 А	380-415 В	380-415 В	6 двухполюсных на 20 А (в соответствии с параметрами цепи питания)	1,8 м	24 шт. типа C13; 6 шт. типа C19
PDU3XEVS86G63A	IEC 309 63A красного цвета (3P + N + E); IP44	40 А	380-415 В	380-415 В	6 низкопрофильных с предохранительной блокировкой, однополюсных, магнитных (в соответствии с параметрами цепи питания)	1,8 м	12 шт. типа C13; 12 шт. типа C19
PDU3XEVS86G63B	IEC 309 63A красного цвета (3P + N + E); IP44	40 А	380-415 В	380-415 В	6 двухполюсных на 20 А (в соответствии с параметрами цепи питания)	1,8 м	24 шт. типа C13; 6 шт. типа C19
PDU3XEVS86L230B	L22-30P	24 А	380-415 В	380-415 В	6 двухполюсных на 20 А (в соответствии с параметрами цепи питания)	1,8 м	24 шт. типа C13; 6 шт. типа C19
PDU3XEVS86L2230	L22-30P	24 А	380-415 В	380-415 В	6 низкопрофильных с предохранительной блокировкой, однополюсных, магнитных (в соответствии с параметрами цепи питания)	1,8 м	12 шт. типа C13; 12 шт. типа C19
PDU3XEVS8HWA	Жесткое кабельное подключение	40 А	380-415 В	380-415 В	6 низкопрофильных с предохранительной блокировкой, однополюсных, магнитных (в соответствии с параметрами цепи питания)	Н/П	12 шт. типа C13; 12 шт. типа C19
PDU3XEVS8HWB	Жесткое кабельное подключение	40 А	380-415 В	380-415 В	6 двухполюсных на 20 А (в соответствии с параметрами цепи питания)	Н/П	24 шт. типа C13; 6 шт. типа C19

Установка

2-2 Подключите входной разъем к совместимому источнику питания переменного тока на вашем объекте.

2-3 Подключите входные разъемы вашего оборудования к соответствующим выходным розеткам PDU. Свечение находящегося рядом с каждой розеткой светодиодного индикатора указывает на ее готовность к распределению электропитания переменного тока, поступающего от источника.

Примечание. Не рекомендуется подключать к PDU потребители, находящиеся под напряжением. Если подключаемый потребитель снабжен выключателем On/off (Вкл/Выкл), то перед подключением переведите его в положение OFF (ВЫКЛ).

2-4 **Опциональная процедура фиксации шнура**

Вариант 1: Для фиксации шнуров питания используйте соединительные элементы, расположенные рядом с каждой розеткой. Прикрепите каждый шнур питания к соединительному элементу, собрав его в петлю и зафиксировав с помощью одной из кабельных стяжек, входящих в комплект **A**. Убедитесь в том, что каждый шнур может быть отсоединен от PDU без снятия кабельной стяжки.

Вариант 2: зафиксируйте разъемы в розетках при помощи входящих в комплект пластмассовых муфт под разъемы C14 и C20. Прикрепите муфту к разъему, убедившись в том, что язычки **B** остались снаружи, а также в плотном прилегании муфты. Для правильного отключения оборудования от источника питания вынимайте разъем с муфтой из розетки, держа за язычки.

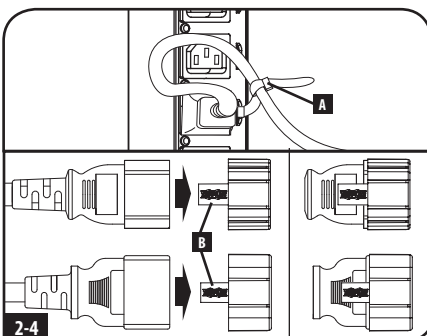
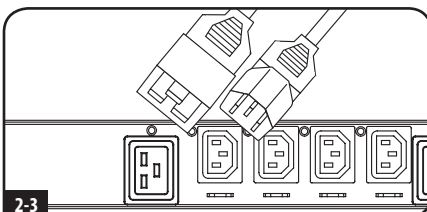
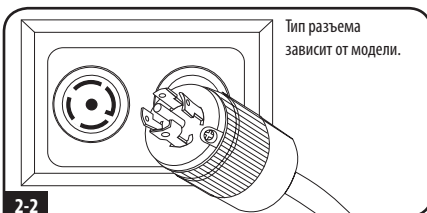

Включение PDU в сеть

PDU может получать присваиваемые ему IP-адреса через DHCP-сервер (динамические) или ручным способом (статические). Разъяснение этих способов представлено в руководстве пользователя LX Platform. Указанное руководство можно найти на странице www.tripplite.com/support путем ввода LX Platform в поле поиска. Если вы не можете определиться с тем, какой из этих способов использовать, то прежде чем продолжить процесс настройки, обратитесь за помощью к администратору своей сети.

Примечание. MAC-адрес PDU (12-значная строка в формате: 000667xxxxxx) напечатан на наклейке, расположенной на корпусе PDU.

Сенсорный ЖК-экран

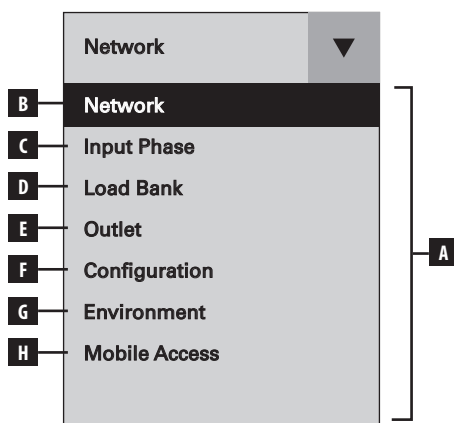

- A** **Главное меню:** для переключения между главным меню и ранее выбранной панелью пользуйтесь кнопкой ▼ на сенсорном экране. Доступные опции зависят от моделей PDU и периферийного оборудования.
- B** **Network (Сеть):** отображает IP-адрес, маску подсети, шлюз, MAC-адрес, имя устройства, номер модели и серийный номер.
- C** **Input Phase (Входная фаза):** отображает показания тока в амперах и напряжения в вольтах для каждой фазы, а также процентное отклонение, создаваемое несбалансированной нагрузкой.
- D** **Load Bank (Группа нагрузки):** отображает суммарные значения тока в амперах, мощности в ваттах и напряжения в вольтах для каждой группы нагрузки, а также полную мощность в ваттах.
- E** **Outlet (Розетка):** отображает показания тока в амперах и мощности в ваттах для каждой розетки.
- F** **Configuration (Настройка):** отображает настраиваемые параметры для сенсорного ЖК-экрана.
- G** **Environment (Параметры окружающей среды):** отображает данные и статус любых модулей EnviroSense2 (E2), подключенных к PDU. Отображаемая информация зависит от модели устройства E2 (E2MT, E2MTDI, E2MTDO, E2MTHDI). В число отображаемых параметров входят температура, относительная влажность и статус сухих контактов (разомкнуты или замкнуты) на входе и выходе.
- H** **Доступ с мобильных устройств:** формирование уникального QR-кода для просмотра параметров PDU на мобильном устройстве.

Использование сенсорного ЖК-экрана

Прокрутка опций сенсорного ЖК-экрана

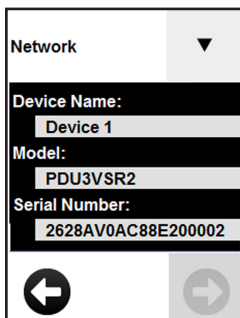
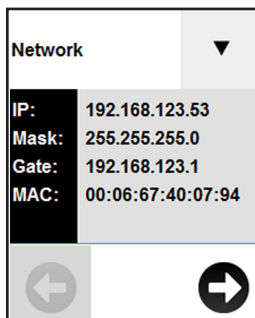

Network (Сеть)

Нажмите опцию Network (Сеть) в выпадающем меню для просмотра сетевых параметров PDU. Перемещение между экранами выполняется нажатием на и . В число отображаемых параметров входят IP-адрес (IP), маска (Mask), шлюз (Gate), MAC-адрес (MAC), а также имя устройства (Device Name), модель (Model) и серийный номер (Serial Number). Для возврата в главное меню нажмите .

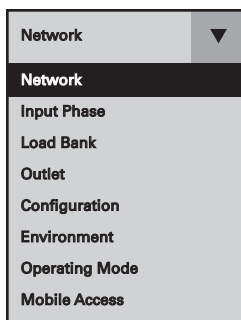

После инициализации системы на экране появляется панель Network (“Сеть”). Для отображения меню используйте кнопку на сенсорном экране. Для выбора желаемой опции меню коснитесь ее пальцем. Доступные опции зависят от моделей PDU и периферийного оборудования.

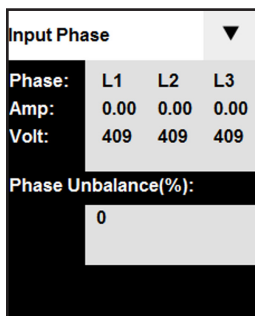

Input Phase (Входная фаза)

Нажмите опцию Input Phase (Входная фаза) в выпадающем меню для просмотра статуса каждой фазы. На экране отображаются показания тока в амперах и напряжения в вольтах для фаз L1, L2 и L3, а также процентное отклонение, создаваемое разбалансом фаз.

ОТБРАЖАЕМАЯ ВХОДНАЯ ФАЗА	ССЫЛКА НА ЖК-ЭКРАНЕ
L1 – L2	L1
L2 – L3	L2
L3 – L1	L3

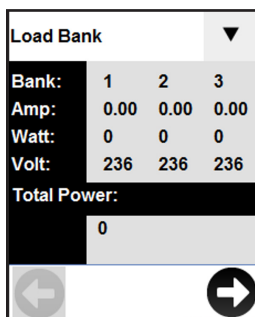

Load Bank (Группа нагрузки)

Нажмите опцию Load Bank (Группа нагрузки) в главном меню для просмотра статуса каждой из групп нагрузки PDU. Помимо номера группы, на экране отображаются суммарные значения тока в амперах, мощности в ваттах и напряжения в вольтах для каждой группы нагрузки, а также полная мощность в ваттах. Для перемещения между доступными группами используйте и .

ГРУППА НАГРУЗКИ	ССЫЛКА НА ЖК-ЭКРАНЕ
Группа 1	1
Группа 2	2
Группа 3	3

Использование сенсорного ЖК-экрана

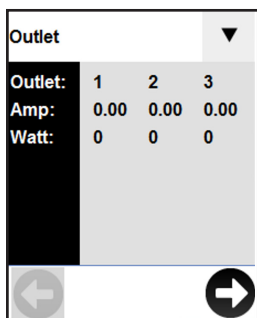

Outlet (Розетка)

Нажмите опцию Outlet (Розетка) в главном меню для просмотра статуса каждой розетки PDU. Вместе с номером розетки отображаются показания тока в амперах и мощности в ваттах для каждой отдельной розетки. Для прокрутки показаний по всем розеткам используйте и .

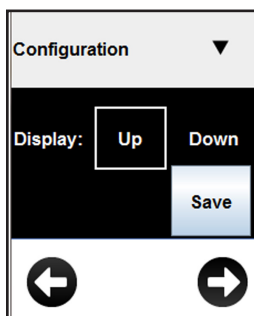
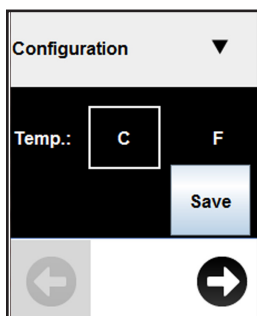

Configuration (Настройка)

Нажмите опцию Configuration (Настройка) в выпадающем меню для изменения настроек PDU. В число настраиваемых параметров входят температура, направление отображения, яркость ЖК-экрана, настройки светодиодных индикаторов и затемнение дисплея.

Примечание. Любые изменения должны сохраняться в целях сохранения новых настроек.

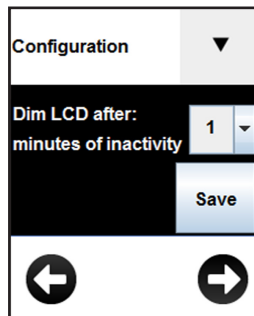
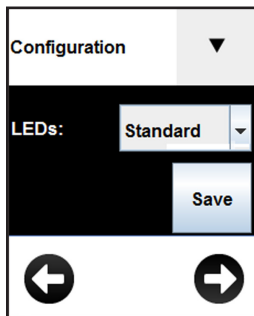
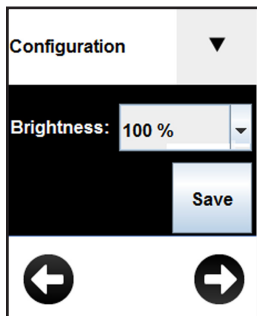

Экранная заставка

Экранная заставка отображается через установленное количество минут отсутствия активности пользователя.

Примечание. При затемнении дисплея любое прикосновение к экрану приводит к возврату уровня яркости ЖК-экрана перед затемнением.

Использование сенсорного ЖК-экрана

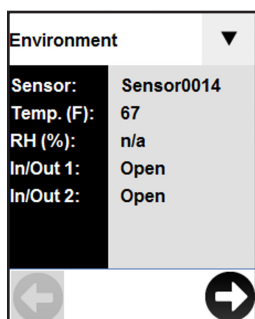

Environment (Параметры окружающей среды)

Нажмите опцию Environment (Параметры окружающей среды) в выпадающем меню для просмотра панели с параметрами каждого модуля E2, подключенного к PDU. Для просмотра панелей с параметрами других модулей E2 используйте ⬅️ и ➡️.

Примечание. Доступная информация зависит от модуля E2.



Mobile Access (Доступ с мобильных устройств)

При каждом вызове панели Mobile Access формируется уникальный QR-код. При этом PDU и мобильное устройство должны находиться в одной сети. Отсканируйте QR-код при помощи мобильного устройства с установленным приложением для считывания QR-кодов для получения доступа к программному модулю PowerAlert Device Manager в режиме чтения.

При получении доступа посредством QR-кода программный модуль PowerAlert Device Manager функционирует только в режиме чтения. Для получения доступа к PDU с возможностью полного управления ("чтение/запись") с мобильного устройства, подключенного к той же сети, введите IP-адрес устройства в своем браузере и войдите в систему PowerAlert Device Manager в качестве пользователя с правами чтения/записи.

Примечание. При незаполненной панели Mobile Access QR-код не будет формироваться до момента присвоения PDU действительного статического или динамического IP-адреса.

Возможности

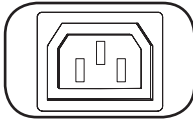

C13

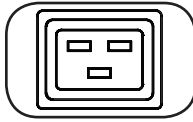

C19

Розетки: в штатном режиме работы розетки распределяют мощность переменного тока между подключенными к ним элементами оборудования.

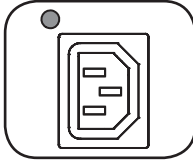

Светодиодный индикатор статуса розетки: при включении питания устройства каждая розетка активируется отдельно, и каждый такой светодиодный индикатор загорается по мере готовности соответствующей розетки к распределению питания переменного тока, поступающего от источника.

Конфигурация СИД	Цвет СИД	Статус розетки	Описание
Стандартная ¹	Выкл	Выкл	Питание розетки отсутствует
	Зеленый	Вкл	Автоматический выключатель в положении "Вкл" – Питание розетки присутствует
	Желтый	Вкл	Ток через розетку превысил 80% от своего номинального значения – Питание розетки присутствует
	Красный	Выкл	Напряжение на розетке не достигает нижнего порогового значения напряжения – Питание розетки отсутствует
	Красный мигающий	Выкл	Срабатывание автоматического выключателя – Питание розетки отсутствует
Альтернативная	Выкл	Выкл	Питание розетки отсутствует
	Красный	Вкл	Автоматический выключатель в положении "Вкл" – Питание розетки присутствует
	Красный мигающий	Вкл	Ток через розетку превысил 80% от своего номинального значения – Питание розетки присутствует
	Зеленый	Выкл	Розетка заблокирована – Питание розетки отсутствует
	Зеленый мигающий	Выкл	Срабатывание автоматического выключателя – Питание розетки отсутствует

¹ Данная конфигурация установлена по умолчанию.

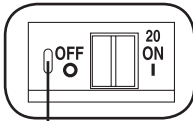

Предохранитель возврата в исходное положение

Автоматический выключатель (для некоторых моделей): имеются 3 группы нагрузки, каждая из которых защищена автоматическим выключателем. Если нагрузка, создаваемая подключенным оборудованием, превышает максимально допустимую нагрузку для этих групп розеток PDU, то происходит срабатывание автоматического выключателя. Отсоедините избыточную нагрузку и верните выключатель в исходное положение.

Примечание. Каждый выключатель оснащается **предохранителем возврата в исходное положение** с целью предотвращения его случайного расцепления. Для перевода переключателя в положение "Выкл" вставьте отвертку с плоским жалом в гнездо сброса в исходное положение.

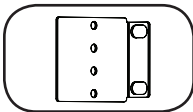

Монтажные кронштейны: эти кронштейны используются для монтажа PDU альтернативным способом.

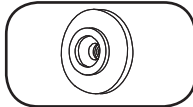

Монтажные защелки: установленные на заводе-изготовителе защелки, находящиеся на тыльной стороне PDU, используются для его монтажа без помощи инструментов.

Примечание. Для монтажа в стойки различного типа в комплекте поставляются четыре дополнительные монтажные защелки.

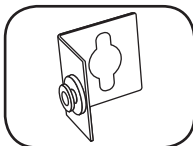

Вспомогательное монтажное приспособление PDUMVROTATEBRKT: эти Г-образные кронштейны следует использовать для установки PDU таким образом, чтобы его розетки были обращены к задней стороне стойки.

Возможности

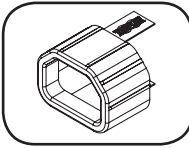

Вставки для фиксации разъемов C14 (необязательный элемент): для фиксации вилок в розетках C13 используйте поставляемые в комплекте вставки под разъемы C14. Прикрепите муфту к вилке, убедившись в том, что язычки остались снаружи, а также в плотном прилегании муфты. Для правильного отключения оборудования от источника питания вынимайте вилку со вставкой из розетки, держась за язычки.

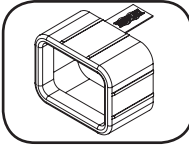

Вставки для фиксации разъемов C20 (необязательный элемент): для фиксации вилок в розетках C19 используйте поставляемые в комплекте вставки под разъемы C20. Прикрепите муфту к вилке, убедившись в том, что язычки остались снаружи, а также в плотном прилегании муфты. Для правильного отключения оборудования от источника питания вынимайте вилку со вставкой из розетки, держась за язычки.



Винт заземления: используется для соединения с любым оборудованием, требующим заземления шасси.

Сетевой интерфейс

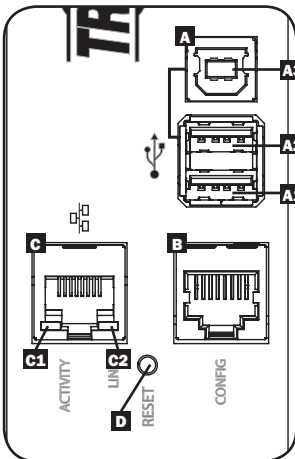

A **Порты USB:** два порта USB-A **A1** и **A2** служат для подключения одного из четырех различных датчиков состояния окружающей среды Tripp Lite EnviroSense2 (E2)* для обеспечения дистанционного контроля температуры/влажности (с возможностью шлейфового подключения до трех датчиков E2). Порт USB-B **A3** используется для обеспечения прямого доступа к консоли с портативного компьютера**.

*Порты USB-A предназначены только для использования с модулями E2. Не подключайте к этим портам другие устройства USB.

Одновременно могут использоваться только 2 из 3 портов USB. Например: 2 порта USB-A (A1** и **A2**), или 1 порт USB-B и нижний порт USB-A (**A3** и **A1**); верхний порт USB-A **A2** не может соединяться с портом USB-B **A3**.

B **Конфигурационный порт RJ45:** этот порт может использоваться для настройки сетевой карты.

C **Порт Ethernet:** используйте этот разъем типа RJ45 для подключения PDU к сети с помощью стандартного соединительного кабеля типа Ethernet. Состояния СИД Activity (Активность) **C1** и СИД Link (Связь) **C2** представлены в приведенной ниже таблице. Данный порт несовместим с технологией PoE (питание по кабелю витой пары).

Функция СИД	Цвет СИД	Выкл	Вкл	Мигание
Активно	Зеленый	Неактивно	—	Активно
Канал (связь)	Желтый	Нет связи	Связь (любая скорость)	—

D **Кнопка перезапуска SNMP:** Кнопка перезапуска утоплена. Для перезагрузки сетевого интерфейса PDU нажмите кнопку перезапуска с помощью скрепки или другого подходящего предмета и удерживайте ее в течение 3 секунд. При перезагрузке сетевого интерфейса не происходит стирания сетевых настроек или прерывания электропитания переменного тока. Для восстановления заводских настроек сетевого интерфейса PDU нажмите на кнопку перезапуска и удерживайте ее в течение 20 секунд. При восстановлении заводских настроек все ранее сохраненные данные, включая сетевые настройки, удаляются без прекращения подачи питания переменного тока.

Порядок настройки и эксплуатации

Дистанционный контроль и управление

Контроль параметров PDU и управление ими могут осуществляться в дистанционном режиме через веб-браузер, протокол telnet и системы управления сетью на основе протокола SNMP. Дополнительные сведения о конфигурации и режимах работы PDU через PowerAlert Device Manager см. в Руководстве пользователя LX Platform, перейдя на страницу www.tripplite.com/support и введя LX Platform в поле поиска.

Load	Current	Power	Resin	State	Group	Description	Ramp Action	Delay (s)	Shed Action	Delay (s)
1	0.0A	0.0W	0	●			Turn On	0	Remain On	0
2	0.0A	0.0W	0	●			Turn On	0	Remain On	0
3	0.0A	0.0W	0	●			Turn On	0	Remain On	0
4	0.0A	0.0W	0	●			Turn On	0	Remain On	0
5	0.0A	0.0W	0	●			Turn On	0	Remain On	0
6	0.0A	0.0W	0	●			Turn On	0	Remain On	0
7	0.0A	0.0W	0	●			Turn On	0	Remain On	0
8	0.0A	0.0W	0	●			Turn On	0	Remain On	0
9	0.0A	0.0W	0	●			Turn On	0	Remain On	0
10	0.0A	0.0W	0	●			Turn On	0	Remain On	0
11	0.0A	0.0W	0	●			Turn On	0	Remain On	0
12	0.0A	0.0W	0	●			Turn On	0	Remain On	0
13	0.0A	0.0W	0	●			Turn On	0	Remain On	0
14	0.0A	0.0W	0	●			Turn On	0	Remain On	0
15	0.0A	0.0W	0	●			Turn On	0	Remain On	0
16	0.0A	0.0W	0	●			Turn On	0	Remain On	0
17	0.0A	0.0W	0	●			Turn On	0	Remain On	0
18	0.0A	0.0W	0	●			Turn On	0	Remain On	0
19	0.0A	0.0W	0	●			Turn On	0	Remain On	0
20	0.0A	0.0W	0	●			Turn On	0	Remain On	0
21	0.0A	0.0W	0	●			Turn On	0	Remain On	0
22	-	-	-	-	-	-	-	-	-	-

Техническое обслуживание

На приобретенное вами изделие марки Tripp Lite распространяется действие гарантии, условия которой изложены в настоящем руководстве. Кроме того, компания Tripp Lite предлагает ряд Программ расширенной гарантии и обслуживания на объекте. Более подробная информация о техническом обслуживании изложена на странице www.tripplite.com/support. Перед возвратом своего изделия в целях технического обслуживания просьба выполнить следующие действия:

1. Внимательно изучите порядок установки и эксплуатации устройства, приведенный в настоящем руководстве, во избежание проблем, которые могут возникнуть в ходе работы из-за неправильного понимания приведенных в руководстве указаний.
2. Если проблему решить не удалось, не обращайтесь к продавцу и не возвращайте изделие ему. В этом случае посетите интернет-страницу по адресу: www.tripplite.com/support.
3. Если возникшая проблема требует проведения ремонта или технического обслуживания, зайдите на страницу www.tripplite.com/support и нажмите на ссылку Product Returns (Возврат изделий). Здесь вы можете запросить номер Returned Material Authorization (RMA) (разрешение на возврат материалов), который необходим для проведения технического обслуживания. Для заполнения этой простой онлайн-формы потребуются указать номер модели и серийный номер вашего изделия, а также общие сведения о покупателе. Номер RMA вместе с указаниями по транспортировке будет направлен вам по электронной почте. На какие бы то ни было убытки (прямые, косвенные, последующие или вызванные особыми обстоятельствами), связанные с транспортировкой изделия в адрес компании Tripp Lite или ее уполномоченного сервисного центра, действие гарантии не распространяется. Стоимость транспортировки изделий в адрес компании Tripp Lite или ее уполномоченного сервисного центра должна быть оплачена авансом. Номер RMA должен быть указан на внешней стороне упаковки. Если возврат изделия производится в период действия гарантии, то необходимо приложить копию товарного чека продавца. Возврат изделия для проведения ремонта или технического обслуживания должен производиться застрахованным перевозчиком по адресу, указанному в ответе на ваш запрос номера RMA.

Гарантийные обязательства

ОГРАНИЧЕННАЯ ГАРАНТИЯ СРОКОМ НА 2 ГОДА

Продавец гарантирует отсутствие изначальных дефектов материала или изготовления в течение 2 лет с момента первой покупки данного изделия при условии его использования в соответствии со всеми применимыми к нему указаниями. В случае проявления каких-либо дефектов материала или изготовления в течение указанного периода Продавец осуществляет ремонт или замену данного изделия исключительно по своему усмотрению. Обслуживание по настоящей Гарантии производится только при условии доставки или отправки вами бракованного изделия (с предварительной оплатой всех расходов по его транспортировке или доставке) по адресу: Tripp Lite, 1111 W. 35th Street, Chicago, IL 60609 USA. Расходы по обратной транспортировке изделия оплачиваются Продавцом. Перед возвратом любого оборудования для проведения ремонта ознакомьтесь с информацией на странице www.tripplite.com/support.

ДЕЙСТВИЕ НАСТОЯЩЕЙ ГАРАНТИИ НЕ РАСПРОСТРАНЯЕТСЯ НА СЛУЧАИ ЕСТЕСТВЕННОГО ИЗНОСА ИЛИ ПОВРЕЖДЕНИЯ В РЕЗУЛЬТАТЕ АВАРИИ, НЕНАДЛЕЖАЩЕГО ИСПОЛЬЗОВАНИЯ, НАРУШЕНИЯ ПРАВИЛ ЭКСПЛУАТАЦИИ ИЛИ ХАЛТАТНОСТИ. ПРОДАВЕЦ НЕ ПРЕДОСТАВЛЯЕТ НИКАКИХ ЯВНО ВЫРАЖЕННЫХ ГАРАНТИЙ ЗА ИСКЛЮЧЕНИЕМ ПРЯМО ИЗЛОЖЕННОЙ В НАСТОЯЩЕМ ДОКУМЕНТЕ. ЗА ИСКЛЮЧЕНИЕМ СЛУЧАЕВ, ЗАПРЕЩЕННЫХ ДЕЙСТВУЮЩИМ ЗАКОНОДАТЕЛЬСТВОМ, ВСЕ ПОДРАЗУМЕВАЕМЫЕ ГАРАНТИИ, ВКЛЮЧАЯ ВСЕ ГАРАНТИИ ПРИГОДНОСТИ ДЛЯ ПРОДАЖИ ИЛИ ИСПОЛЬЗОВАНИЯ ПО НАЗНАЧЕНИЮ, ОГРАНИЧЕНЫ ПО ПРОДОЛЖИТЕЛЬНОСТИ ДЕЙСТВИЯ ВЫШЕУКАЗАННЫМ ГАРАНТИЙНЫМ СРОКОМ; КРОМЕ ТОГО, ИЗ НАСТОЯЩЕЙ ГАРАНТИИ ЯВНЫМ ОБРАЗОМ ИСКЛЮЧАЮТСЯ ВСЕ ПОБОЧНЫЕ, СЛУЧАЙНЫЕ И КОСВЕННЫЕ УБЫТКИ. (В некоторых штатах не допускается введение ограничений на продолжительность действия тех или иных подразумеваемых гарантий, а в некоторых - исключение или ограничение размера побочных или косвенных убытков. В этих случаях вышеизложенные ограничения или исключения могут на вас не распространяться. Настоящая Гарантия предоставляет вам конкретные юридические права, а набор других ваших прав может быть различным в зависимости от юрисдикции).

ВНИМАНИЕ! До начала использования данного устройства пользователь должен убедиться в том, что оно является пригодным, соответствующим или безопасным для предполагаемого применения. В связи с большим разнообразием конкретных применений производитель не дает каких-либо заверений или гарантий относительно пригодности данных изделий для какого-либо конкретного применения или их соответствия каким-либо конкретным требованиям.

Идентификационные номера соответствия нормативным требованиям

В целях сертификации на соответствие нормативным требованиям и опознавания приобретенному вами изделию марки Tripp Lite присвоен уникальный серийный номер. Серийный номер располагается на заводской табличке вместе со всеми необходимыми отметками о приемке и прочей информацией. При запросе информации о соответствии данного изделия нормативным требованиям обязательно указывайте его серийный номер. Серийный номер не следует путать с торговым наименованием изделия или номером его модели.

Информация по выполнению требований Директивы WEEE для покупателей и переработчиков продукции компании Tripp Lite (являющихся резидентами Европейского союза)



Согласно положениям Директивы об утилизации отходов электрического и электронного оборудования (WEEE) и исполнительных распоряжений по ее применению, при покупке потребителями нового электрического или электронного оборудования производства компании Tripp Lite они получают право на:

- Продажу старого оборудования по принципу "один к одному" и/или на эквивалентной основе (в зависимости от конкретной страны)
- Отправку нового оборудования на переработку после окончательной выработки его ресурса

Компания Tripp Lite постоянно совершенствует свою продукцию. В связи с этим возможно изменение технических характеристик без предварительного уведомления.

TRIPP·LITE



1111 W. 35th Street, Chicago, IL 60609 USA • www.tripplite.com/support