

English
Français
Deutsch
Italiano
Español
Português
Nederlands
Norsk
Dansk
Svenska
Suomi
Русский
Polski
Magyar
Čeština
Slovenčina
Slovenski
Hrvatski
Română
Български
Eesti
Latviski
Lietuviškai
Ελληνικά
Türkçe
日本語
한국어
繁體中文
简体中文
Bahasa Indonesia
ไทย

Contents

Aspire Notebook Series

Quick Guide

Acer recommends...

Productivity Software

Work Great with Microsoft® Office 2010 - Express your ideas, solve problems and simplify everyday projects with Office 2010.

Photo editing - Easily edit and print your photos with Windows Live Photo Gallery. Then share them on Facebook, YouTube or Windows Live.

Search & Decide with Bing -- Find and organize the answers you need using Bing™, so you can make faster, more informed decisions.

© 2010. Acer Incorporated.
All Rights Reserved.

Aspire Notebook Series Quick Guide
Original Issue: 12/2010

Model number: _____

Serial number: _____

Date of purchase: _____

Place of purchase: _____

First things first

We would like to thank you for making an Acer notebook your choice for meeting your mobile computing needs.

Your guides

To help you use your Acer notebook, we have designed a set of guides:

First off, the **setup poster** helps you get started with setting up your computer.

The **Aspire Generic User Guide** contains useful information applying to all models in the Aspire product series. It covers basic topics such as using the keyboard and audio, etc. Please understand that due to its nature, the **Generic User Guide** will occasionally refer to functions or features which are only contained in certain models of the series, but not necessarily in the model you purchased. Such instances are marked in the text with language such as "only for certain models".

The **Quick Guide** introduces you to the basic features and functions of your new computer. For more on how your computer can help you to be more productive, please refer to the **Aspire Generic User Guide**. This guide contains detailed information on such subjects as system utilities, data recovery, expansion options and troubleshooting. In addition it contains warranty information and the general regulations and safety notices for your notebook. It is available in Portable Document Format (PDF) and comes preloaded on your notebook. Follow these steps to access it:

- 1 Click on  **Start > All Programs > AcerSystem**.
- 2 Click on **Aspire Generic User Guide**.



.....

Note: Viewing the file requires Adobe Reader. If Adobe Reader is not installed on your computer, clicking on **Aspire Generic User Guide** will run the Adobe Reader setup program first. Follow the instructions on the screen to complete the installation. For instructions on how to use Adobe Reader, access the **Help and Support** menu.





Your Acer notebook tour

After setting up your computer as illustrated in the setup poster, let us show you around your new Acer notebook.

Top view

















#	Icon	Item	Description
1		Integrated webcam	Web camera for video communication (only for certain models).
2		Display screen	Also called Liquid-Crystal Display (LCD), displays computer output (Configuration may vary by models).

#	Icon	Item	Description
3		Power button / indicator	Turns the computer on and off. Indicates the computer's power status.
4		Keyboard	For entering data into your computer.
5		Touchpad	Touch-sensitive pointing device which functions like a computer mouse.
6		HDD indicator	Indicates when the hard disk drive is active.
		Communication indicator	Indicates the computer's wireless connectivity device status.
		Power indicator	Indicates the computer's power status.
		Battery indicator	Indicates the computer's battery status. 1. Charging: The light shows amber when the battery is charging. 2. Fully charged: The light shows blue when in AC mode.
7		Click buttons (left and right)	The left and right buttons function like the left and right mouse buttons.
8		Microphone	Internal microphone for sound recording.

Hotkeys





The computer employs hotkeys or key combinations to access most of the computer's controls like screen brightness and volume output.

To activate hotkeys, press and hold the <Fn> key before pressing the other key in the hotkey combination.

Hotkey	Icon	Function	Description
<Fn> + <F3>		Communication	Enables/disables the computer's communication devices.
<Fn> + <F4>		Sleep	Puts the computer in Sleep mode.
<Fn> + <F5>		Display toggle	Switches display output between the display screen, external monitor (if connected) and both.
<Fn> + <F6>		Screen blank	Turns the display screen backlight off to save power. Press any key to return.
<Fn> + <F7>		Touchpad toggle	Turns the internal touchpad on and off.
<Fn> + <F8>		Speaker toggle	Turns the speakers on and off.
<Fn> + <▷>		Brightness up	Increases the screen brightness.
<Fn> + <◁>		Brightness down	Decreases the screen brightness.
<Fn> + <△>		Volume up	Increases the sound volume.
<Fn> + <▽>		Volume down	Decreases the sound volume.
<Fn> + <Home>		Play/Pause	Play or pause a selected media file.
<Fn> + <Pg Up>		Stop	Stop playing the selected media file.
<Fn> + <Pg Dn>		Previous	Return to the previous media file.
<Fn> + <End>		Next	Jump to the next media file.

Closed front view



#	Icon	Item	Description
1		Multi-in-1 card reader	Accepts Secure Digital (SD), MultiMediaCard (MMC), Memory Stick PRO (MS PRO), xD-Picture Card (xD). Note: Push to remove/install the card. Only one card can operate at any given time.
2		HDD indicator	Indicates when the hard disk drive is active.
		Communication indicator	Indicates the computer's wireless connectivity device status.
		Power indicator	Indicates the computer's power status.
		Battery indicator	Indicates the computer's battery status. 1. Charging: The light shows amber when the battery is charging. 2. Fully charged: The light shows blue when in AC mode.

1. The front panel indicators are visible even when the computer cover is closed.



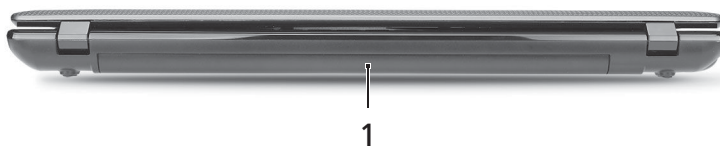



Rear view

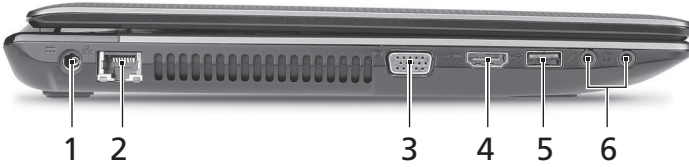

#	Item	Description
1	Battery bay	Houses the computer's battery pack.



Left view



#	Icon	Item	Description
1		DC-in jack	Connects to an AC adapter.
2		Ethernet (RJ-45) port	Connects to an Ethernet 10/100/1000-based network.
3		External display (VGA) port	Connects to a display device (e.g., external monitor, LCD projector).
4		HDMI port	Supports high-definition digital video connections.
5		USB 2.0 port	Connects to USB 2.0 devices (e.g., USB mouse, USB camera).
6		Microphone jack	Accepts inputs from external microphones.
		Headphones/speaker jack	Connects to audio devices (e.g., speakers, headphones). Note: Supports compatible 3.5 mm headsets with built-in microphone (e.g. Acer smart handheld headsets).

Right view





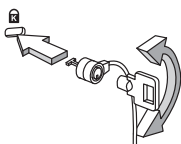

#	Icon	Item	Description
1		USB 2.0 port	Connects to USB 2.0 devices (e.g., USB mouse, USB camera).
2		USB 2.0 / 3.0* port	Connects to USB devices. * A USB 3.0 port can be distinguished by its blue connector (for certain models only). * Supports the USB 3.0 (SuperSpeed USB) specification; Devices without USB 3.0 certification may not be compatible.
3		Optical drive	Internal optical drive; accepts CDs or DVDs.
4		Optical disk access indicator	Lights up when the optical drive is active.
5		Optical drive eject button	Ejects the optical disk from the drive.
6		Emergency eject hole	Ejects the optical drive tray when the computer is turned off. Note: Insert a paper clip to the emergency eject hole to eject the optical drive tray when the computer is off.
7		Kensington lock slot	Connects to a Kensington-compatible computer security lock. Note: Wrap the computer security lock cable around an immovable object such as a table or handle of a locked drawer. Insert the lock into the notch and turn the key to secure the lock. Some keyless models are also available.

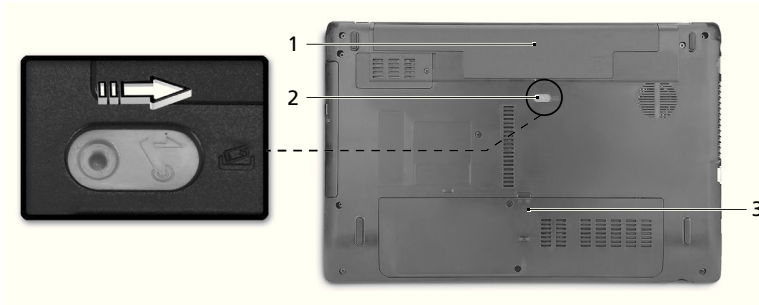

Base view



#	Icon	Item	Description
1		Battery bay	Houses the computer's battery pack.
2		Battery release latch/lock	Releases the battery for removal. Insert a suitable tool into the latch and slide to release.
3		Memory compartment	Houses the computer's main memory.
		Hard disk bay	Houses the computer's hard disk (secured with screws).

Environment

- Temperature:
 - Operating: 5 °C to 35 °C
 - Non-operating: -20 °C to 65 °C
- Humidity (non-condensing):
 - Operating: 20% to 80%
 - Non-operating: 20% to 80%

Gamme de notebook Aspire

Guide rapide

© 2010 Tous droits réservés.

Guide rapide de la gamme de notebook Aspire

Première publication : 12/2010

Modèle : _____

No. de série : _____

Date d'achat : _____

Lieu d'achat : _____

Pour commencer

Nous désirons vous remercier d'avoir fait d'un notebook Acer votre choix pour répondre à vos besoins informatiques mobiles.

Vos guides

Pour vous aider à utiliser votre notebook Acer, nous avons conçu plusieurs guides :

Tout d'abord, le **poster de configuration** vous aide à configurer votre ordinateur.

Le **Guide utilisateur générique de la gamme Aspire** contient des informations utiles qui s'appliquent à tous les modèles de la gamme des produits Aspire. Il couvre les notions de base, telles que l'utilisation du clavier et du son, etc. Merci de comprendre que par sa nature, le **Guide utilisateur générique** fera parfois référence à des fonctions ou des caractéristiques qui ne sont pourvues que chez certains modèles de la gamme, mais pas nécessairement dans le modèle que vous avez acheté. Ces cas sont marqués dans le texte avec des mentions telles que « seulement pour certains modèles ».

Le **Guide rapide** présente les fonctionnalités et fonctions de base de votre ordinateur. Pour plus d'information sur l'aide que peut vous apporter pour être plus productif, veuillez vous reporter au **Guide utilisateur générique de la gamme Aspire**. Ce guide contient des informations détaillées sur des sujets tels que les utilitaires systèmes, la récupération des données, les options d'extension et le dépannage. De plus, il contient des informations de garantie et les réglementations générales et les avis de sécurité pour votre notebook. Il est disponible au format PDF (Portable Document Format) et est préchargé sur votre notebook. Procédez comme suit pour y accéder :

- 1 Cliquez sur  **Démarrer > Tous les programmes > AcerSystem**.
- 2 Cliquez sur **Guide utilisateur générique de la gamme Aspire**.



.....





Note : L'affichage du fichier nécessite Adobe Reader. Si Adobe Reader n'est pas installé dans votre ordinateur, le clic sur le **Guide utilisateur générique de la gamme Aspire** va exécuter le programme d'installation d'Adobe Reader. Suivez les instructions à l'écran pour terminer l'installation. Pour des instructions sur l'utilisation de Adobe Reader, accédez au menu **Aide et Support**.

Visite guidée de votre notebook Acer

Après avoir configuré votre ordinateur comme illustré dans le poster, nous allons vous faire explorer votre nouveau notebook Acer.

Vue supérieure

















#	Icône	Élément	Description
1		Webcam intégrée	Webcam pour communication vidéo (seulement pour certains modèles).
2		Écran d'affichage	Également appelé écran LCD (Liquid Crystal Display), il affiche les données de l'ordinateur (la configuration peut varier en fonction des modèles).
3		Bouton/Indicateur d'alimentation	Met l'ordinateur sous tension et hors tension. Indique l'état d'alimentation de l'ordinateur.
4		Clavier	Pour l'entrée des informations dans votre ordinateur.
5		Touchpad	Périphérique de pointage sensible au touché qui fonctionne comme une souris.
6		Indicateur du disque dur	Indique l'activité du disque dur.
		Indicateur de communication	Indique l'état du périphérique de connectivité sans fil de l'ordinateur.
		Indicateur d'alimentation	Indique l'état d'alimentation de l'ordinateur.
		Indicateur de la batterie	Indique l'état de la batterie de l'ordinateur. 1. Charge : La lumière est orange lorsque la batterie se recharge. 2. Pleine charge : La diode est bleue en mode secteur.
7		Boutons (gauche et droit)	Le bouton gauche et le bouton droit fonctionnent comme le bouton gauche et le bouton droit d'une souris.
8		Microphone	Microphone interne pour l'enregistrement sonore.

Touches spéciales

L'ordinateur emploie des touches spéciales (combinaisons de touches) pour accéder à la plupart des contrôles de l'ordinateur comme la luminosité de l'écran et le volume sonore.

Pour activer les touches spéciales, appuyez et maintenez la touche <Fn> avant d'appuyer sur l'autre touche dans la combinaison de la touche spéciale.

Touche spéciale	Icône	Fonction	Description
<Fn> + <F3>		Communication	Active/désactive les périphériques de communication de l'ordinateur.
<Fn> + <F4>		Sommeil	Place l'ordinateur en mode de Sommeil.
<Fn> + <F5>		Choix de l'affichage	Permet de permuter l'affichage entre l'écran d'affichage, le moniteur externe (s'il est connecté) et les deux.
<Fn> + <F6>		Écran noir	Désactive le rétro éclairage de l'écran pour économiser l'énergie. Appuyez sur une touche pour le rallumer.
<Fn> + <F7>		Touchpad	Active et désactive le touchpad.
<Fn> + <F8>		Haut-parleur	Active et désactive les haut-parleurs.
<Fn> + <⏏>		Luminosité +	Augmente la luminosité de l'écran.
<Fn> + <⏏>		Luminosité -	Diminue la luminosité de l'écran.
<Fn> + <⏏>		Volume +	Augmente le volume sonore.
<Fn> + <⏏>		Volume -	Diminue le volume sonore.
<Fn> + <Origine>		Lecture/Pause	Lisez ou effectuez une pause d'un fichier multimédia sélectionné.
<Fn> + <Pg préc.>		Arrêter	Arrêtez la lecture du fichier multimédia sélectionné.
<Fn> + <Pg suiv.>		Précédent	Retournez au fichier multimédia précédent.
<Fn> + <Fin>		Suivant	Passez au fichier multimédia suivant.

Vue frontale fermée



#	Icône	Élément	Description
1		Lecteur de cartes multiples en un	Accepte une carte mémoire Secure Digital (SD), MultiMediaCard (MMC), Memory Stick Pro (MS PRO), et xD-Picture (xD). Note : Poussez pour retirer/installer la carte. Seule une carte peut fonctionner à un moment donné.
2		Indicateur du disque dur	Indique l'activité du disque dur.
		Indicateur de communication	Indique l'état du périphérique de connectivité sans fil de l'ordinateur.
		Indicateur d'alimentation	Indique l'état d'alimentation de l'ordinateur.
		Indicateur de la batterie	Indique l'état de la batterie de l'ordinateur. 1. Charge : La lumière est orange lorsque la batterie se recharge. 2. Pleine charge : La diode est bleue en mode secteur.

1. Les indicateurs du panneau avant sont visibles même lorsque l'écran LCD est fermé.



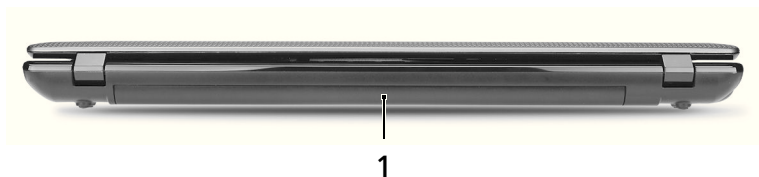



Vue arrière

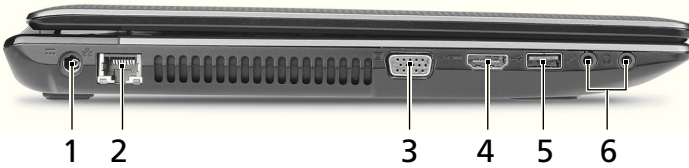

#	Élément	Description
1	Baie de la batterie	Contient la batterie de l'ordinateur.

Vue gauche



#	Icône	Élément	Description
1		Prise d'alimentation	Se connecte à l'adaptateur secteur.
2		Port Ethernet RJ-45	Se connecte à un réseau Ethernet 10/100/1000 Base.
3		Port d'affichage (VGA) externe	Se connecte à un périphérique d'affichage (p.ex. un moniteur externe, un projecteur LCD).
4		Port HDMI	Prend en charge les connexions vidéo numériques à haute définition.
5		Port USB 2.0	Se connecte à des périphériques USB 2.0 (p.ex. une souris USB, une caméra USB).
6		Prise microphone	Accepte les entrées de microphones externes.
		Prise haut-parleurs/casque	Se connecte à des périphériques audio (p.ex. haut-parleurs ou un casque stéréo). Note : Prend en charge les casques 3,5 mm compatibles avec microphone intégré (p.ex. des casques pour Smartphone Acer).

Vue droite

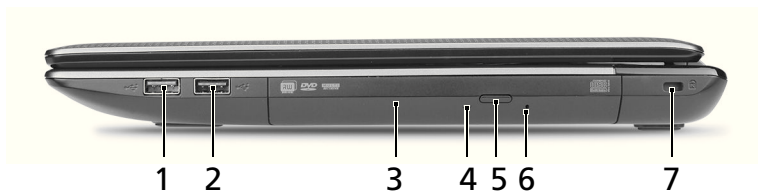



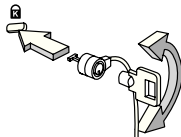

#	Icône	Élément	Description
1		Port USB 2.0	Se connecte à des périphériques USB 2.0 (p.ex. une souris USB, une caméra USB).
2		Port USB 2.0/3.0*	Se connecte à des périphériques USB. * Un port USB 3.0 se distingue par son connecteur bleu (pour certains modèles uniquement). * Prend en charge la spécification USB 3.0 (SuperSpeed USB). Les périphériques sans certification USB 3.0 peuvent ne pas être compatibles.
3		Lecteur optique	Lecteur optique interne, accepte les CD ou les DVD.
4		Indicateur d'accès du disque optique	S'allume lorsque le lecteur optique est actif.
5		Bouton d'éjection du lecteur optique	Éjecte le disque optique du lecteur.
6		Trou d'éjection d'urgence	Éjecte le plateau du lecteur optique lorsque l'ordinateur est hors tension. Note : Insérez un trombone dans le trou d'éjection d'urgence pour éjecter le plateau du lecteur optique même quand l'ordinateur est éteint.
7		Fente pour cadenas Kensington	Se connecte à un cadenas de sécurité pour ordinateur Kensington. Note : Enroulez le câble du cadenas de sécurité pour ordinateur autour d'une table, de la poignée d'un tiroir verrouillé, ou de tout autre objet fixe. Insérez le cadenas dans l'encoche et tournez la clef pour verrouiller le cadenas. Certains modèles ne possèdent pas de clef.

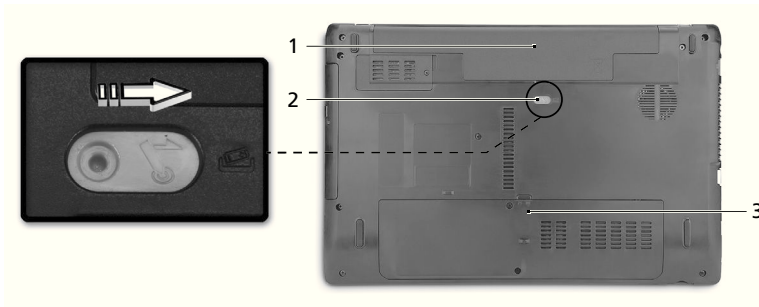

Vue de la base



#	icône	Élément	Description
1		Baie de la batterie	Contient la batterie de l'ordinateur.
2		Verrou/Loquet de libération de la batterie	Libère la batterie pour le retrait. Insérez un outil approprié dans le loquet et faites glisser pour libérer.
3		Compartiment mémoire	Contient la mémoire principale de l'ordinateur.
		Baie du disque dur	Contient le disque dur de l'ordinateur (fixé avec des vis).

Environnement

- Température :
 - En marche : 5°C à 35°C
 - À l'arrêt : -20°C à 65°C
- Humidité (sans condensation) :
 - En marche : 20% à 80%
 - À l'arrêt : 20% à 80%

Aspire Notebook Serie

Kurzanleitung

© 2010 Alle Rechte vorbehalten.

Kurzanleitung für Aspire Notebook Serie
Originalausgabe: 12/2010

Modellnummer: _____

Seriennummer: _____

Kaufdatum: _____

Kaufort: _____

Das Wichtigste zuerst

Wir möchten uns bei Ihnen dafür bedanken, dass Sie sich in Bezug auf mobilen Computerbedarf für ein Acer-Notebook entschieden haben.

Hilfen

Als Hilfe für Sie beim Benutzen Ihres Acer-Notebooks haben wir einen Satz von Richtlinien aufgestellt:

Zuallererst hilft Ihnen das **Setup-Poster**, den Computer das erste Mal in Betrieb zu nehmen.

Die **Allgemeine Bedienungsanleitung für Aspire Serie** enthält hilfreiche Informationen, die sich auf alle Modelle der Aspire-Produktreihen beziehen. Es werden Themen wie z. B. die Verwendung von Tastatur und Audio usw. behandelt. Die **Allgemeine Bedienungsanleitung** kann sich z. T. auf Funktionen oder Eigenschaften beziehen, die es nur in bestimmten Modellen der Serien und nicht unbedingt in dem von Ihnen erworbenen Modell gibt. Solche Stellen sind im Text mit „Nur für bestimmte Modelle“ gekennzeichnet.

Die **Kurzanleitung** stellt Ihnen die grundlegenden Features und Funktionen Ihres neuen Computers vor. Für weitere Informationen dazu, wie Ihnen Ihr Computer helfen kann, noch produktiver zu arbeiten, lesen Sie bitte die **Allgemeine Bedienungsanleitung für Aspire Serie**. Diese Bedienungsanleitung enthält detaillierte Informationen zu Themen wie z. B. System-Programmen, Datenwiederherstellung, Erweiterungsoptionen und Problembehebung. Darüber hinaus enthält es Informationen zur Garantie und allgemeine Bestimmungen und Sicherheitshinweise zu Ihrem Notebook. Die Bedienungsanleitung steht in PDF (Portable Document Format) zur Verfügung und ist bereits in Ihrem Notebook installiert. Gehen Sie folgendermaßen vor, um auf die Bedienungsanleitung zuzugreifen:

- 1 Klicken Sie auf  **Start > Alle Programme > AcerSystem**.
- 2 Klicken Sie auf **Allgemeine Bedienungsanleitung für Aspire Serie**.



.....





Hinweis: Zum Betrachten der Datei muss Adobe Reader installiert sein. Wenn Adobe Reader nicht auf Ihrem Computer installiert ist, wird durch Klicken auf **Allgemeine Bedienungsanleitung für Aspire Serie** zuerst das Setup-Programm von Adobe Reader ausgeführt. Folgen Sie zur Durchführung der Installation den Anweisungen auf dem Bildschirm. Hinweise über die Verwendung von Adobe Reader finden Sie im Menü **Hilfe und Support**.

Ihre Acer-Notebook-Tour

Nachdem Sie den Computer wie im Übersichtsblatt gezeigt aufgestellt haben, finden Sie im Folgenden eine Übersicht über Ihr neues Acer-Notebook.

Ansicht von oben













#	Symbol	Element	Beschreibung
1		Integrierte Webcam	Web-Kamera für Videokommunikation (Nur für bestimmte Modelle).
2		Anzeigebildschirm	Wird auch als LCD (Liquid-Crystal-Display) bezeichnet. Zeigt die Ausgabe des Computers an (Konfiguration kann sich von Modell zu Modell unterscheiden).
3		Ein/Aus-Taste/ -Anzeige	Schaltet den Computer ein und aus. Zeigt den Ein/Aus-Status des Computers an.
4		Tastatur	Dient der Eingabe von Daten in den Computer.
5		Touchpad	Berührungssensibles Zeigegerät, das die gleichen Funktionen besitzt wie eine Computer-Maus.
6		HDD-Anzeige	Leuchtet auf, wenn die Festplatte aktiv ist.
		Anzeige für Kommunikation	Zeigt den Verbindungsstatus der drahtlosen Geräte des Computers an.
		Energieanzeige	Zeigt den Ein/Aus-Status des Computers an.
		Akku-Anzeige	Zeigt den Akkustatus des Computers an. 1. Aufladung: Die Leuchte erscheint gelb, wenn der Akku aufgeladen wird. 2 Voll aufgeladen: Die Leuchte erscheint blau, wenn Netzstrom verwendet wird.
7		Anklicktasten (links und rechts)	Die linken und rechten Tasten funktionieren wie die linken und rechten Tasten einer Maus.
8		Mikrofon	Internes Mikrofon für die Tonaufnahme.

Direkttasten

Der Computer besitzt Direkttasten oder Tastenkombinationen für den Zugriff auf Computersteuerungen wie z. B. Bildschirmhelligkeit und Ausgangslautstärke.

Zum Aktivieren von Hotkeys müssen Sie zuerst die <Fn>-Taste drücken und halten und dann die andere Taste der Hotkey-Kombination drücken.

Abkürzungstaste	Symbol	Funktion	Beschreibung
<Fn> + <F3>		Kommunikation	Aktiviert/Deaktiviert die Kommunikationsgeräte des Computers.
<Fn> + <F4>		Energiesparmodus	Schaltet den Computer in den Energiesparmodus.
<Fn> + <F5>		Display-Schalter	Wechselt die Anzeigebildschirm zwischen Anzeigebildschirm, externem Monitor (falls angeschlossen) und gleichzeitig beiden Anzeigen.
<Fn> + <F6>		Bildschirm leer	Schaltet die Hintergrundbeleuchtung des Bildschirms aus, um Energie zu sparen. Drücken Sie zum Einschalten eine beliebige Taste.
<Fn> + <F7>		Touchpad-Schalter	Schaltet das interne Touchpad ein oder aus.
<Fn> + <F8>		Lautsprecherschalter	Schaltet die Lautsprecher ein und aus.
<Fn> + <D>		Heller	Erhöht die Bildschirmhelligkeit.
<Fn> + <L>		Dunkler	Verringert die Bildschirmhelligkeit.
<Fn> + <A>		Lautstärke +	Erhöht die Lautstärke.
<Fn> + <V>		Lautstärke -	Verringert die Lautstärke.
<Fn> + <Pos1>		Wiedergabe/Pause	Geben Sie hiermit die ausgewählte Mediendatei wieder und halten Sie die Wiedergabe an.

Abkürzungstaste	Symbol	Funktion	Beschreibung
<Fn> + <Seite nach oben>	■	Stopp	Beenden Sie hiermit die Wiedergabe der ausgewählten Mediendatei.
<Fn> + <Seite nach unten>	◀◀	Zurück	Hiermit gelangen Sie zur vorherigen Mediendatei zurück.
<Fn> + <Ende>	▶▶	Weiter	Hiermit springen Sie zur nächsten Mediendatei.

Geschlossene Vorderseite



#	Symbol	Element	Beschreibung
1		Mehrere-in-1-Kartenleser	Eignet sich für Secure Digital (SD), MultiMediaCard (MMC), Memory Stick PRO (MS PRO) und xD-Picture Card (xD). Hinweis: Drücken Sie hier, um die Karte zu entfernen/einzusetzen. Es kann nicht mehr als eine Karte gleichzeitig verwendet werden.
2		HDD-Anzeige	Leuchtet auf, wenn die Festplatte aktiv ist.
		Anzeige für Kommunikation	Zeigt den Verbindungsstatus der drahtlosen Geräte des Computers an.
		Energieanzeige	Zeigt den Ein/Aus-Status des Computers an.
		Akku-Anzeige	Zeigt den Akkustatus des Computers an. 1. Ladevorgang: Die Leuchte erscheint gelb, wenn der Akku geladen wird. 2 Voll geladen: Die Leuchte erscheint blau, wenn Netzstrom verwendet wird.

1. Die Statusanzeigen auf der Vorderseite sind selbst dann zu sehen, wenn die Computerklappe geschlossen ist.



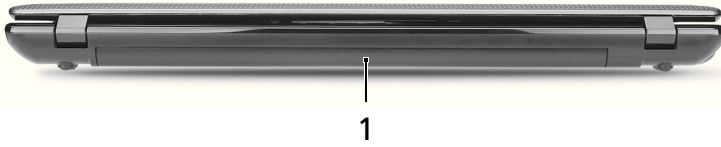



Ansicht von hinten

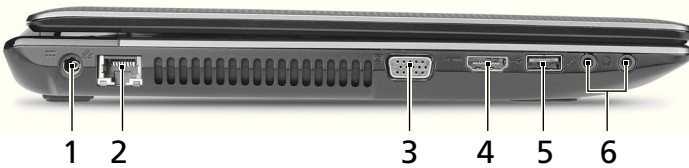

#	Element	Beschreibung
1	Akkufach	Enthält den Akku des Computers.



Linke Seite

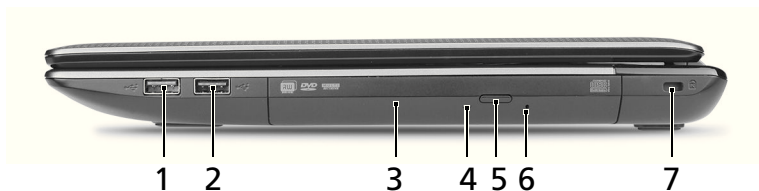

#	Symbol	Element	Beschreibung
1		DC-Eingangsbuchse	Hier schließen Sie das Netzteil an.
2		Ethernet (RJ-45)-Anschluss	Hier schließen Sie ein auf Ethernet 10/100/1000-basiertes Netzwerk an.
3		Anschluss für externe Anzeige (VGA)	Dient dem Anschluss eines Anzeigegerätes (z. B. einem externen Monitor oder LCD-Projektor).
4		HDMI-Anschluss	Unterstützt digitale High-Definition-Video-Verbindungen.
5		USB 2.0-Anschluss	Hier schließen Sie USB 2.0-Geräte (z. B. USB-Maus oder USB-Kamera) an.
6		Mikrofonbuchse	Eignet sich für Eingaben aus externen Mikrofonen.
		Kopfhörer-/Lautsprecher-/Buchse	Zum Anschluss von Audiogeräten (z. B. Lautsprechern, Kopfhörern). Hinweis: Unterstützt kompatible 3,5 mm Headsets mit integriertem Mikrofon (z. B. Acer Smart Handheld Headsets).

Rechte Seite



#	Symbol	Element	Beschreibung
1		USB 2.0-Anschluss	Hier schließen Sie USB 2.0-Geräte (z. B. USB-Maus oder USB-Kamera) an.
2		USB 2.0/3.0*-Anschluss	Dient dem Anschluss von USB-Geräten. * Ein USB 3.0-Anschluss kann anhand seiner blauen Farbe erkannt werden (nur bei bestimmten Modellen). * Unterstützt die USB 3.0 (SuperSpeed USB) Spezifikation; Geräte ohne USB 3.0 Zertifikat sind möglicherweise nicht kompatibel.
3		Optisches Laufwerk	Internes optisches Laufwerk; eignet sich für CDs oder DVDs.
4		Optische Disk Anzeige	Leuchtet auf, wenn optisches Laufwerk aktiv ist.
5		Auswurf Taste für optisches Laufwerk	Fährt das optische Laufwerk heraus.
6		Mechanisches Auswurfloch	Schiebt den Träger des optischen Laufwerks aus, wenn der Computer ausgeschaltet ist. Hinweis: Stecken Sie eine Büroklammer in das Auswurfloch, um den Träger des optischen Laufwerkes herauszufahren, wenn der Computer nicht eingeschaltet ist.
7		Steckplatz für Kensington-Schloss	Hier können Sie ein Kensington-kompatibles Sicherheitsschloss für den Computer anbringen. Hinweis: Binden Sie ein Diebstahlsicherungskabel an ein unbewegliches Objekt wie einen Tisch oder einen Griff einer abgeschlossenen Schublade. Stecken Sie das Schloss in den Anschluss für die Diebstahlsicherung, und schließen Sie dieses ab. Es gibt auch Modelle ohne Schlüssel.

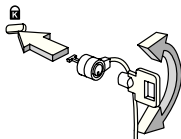

Unterseite

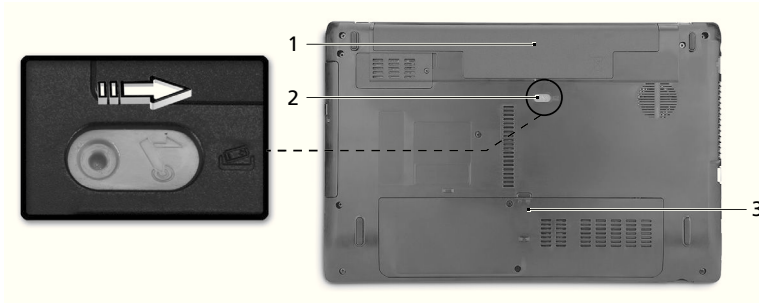

#	Symbol	Element	Beschreibung
1		Akkufach	Enthält den Akku des Computers.
2		Verriegelung des Akkus	Entsperrt den Akku für die Herausnahme. Stecken Sie ein geeignetes Werkzeug in die Verriegelung und schieben Sie sie auf.
3		Speicherfach	Enthält den Hauptspeicher des Computers.
		Festplattenfach	Enthält die Computer-Festplatte (durch Schrauben gesichert).

Umgebung

- Temperatur:
 - Betrieb: 5°C bis 35°C
 - Nichtbetrieb: -20°C bis 65°C
- Luftfeuchtigkeit (nicht kondensierend):
 - Betrieb: 20% bis 80%
 - Nichtbetrieb: 20% bis 80%

Notebook serie Aspire

Guida rapida

© 2010 Tutti i diritti riservati.

Guida rapida per Notebook serie Aspire
Prima edizione: 12/2010

Numero di modello: _____

Numero di serie: _____

Data di acquisto: _____

Luogo d'acquisto: _____

Avvertenze preliminari

Grazie per aver scelto il notebook Acer, la scelta ideale per poter lavorare in piena libertà anche in movimento.

Le guide disponibili

Sono state realizzate delle guide per assistere l'utente nell'uso del notebook Acer:

Innanzitutto, il **manifesto** aiuta a semplificare la configurazione del computer.

La **Manale utente generale Serie Aspire** contiene informazioni utili per tutti i modelli della serie Aspire. Copre gli argomenti base come ad esempio Empowering Technology di Acer, l'uso della tastiera e dell'audio, ecc. A causa della sua natura, la **Manale utente generale** menzionata in precedenza a volte fa riferimento a funzioni o caratteristiche presenti solamente in alcuni modelli della serie, ma non necessariamente del modello acquistato. Per questo motivo alcuni elementi nel testo sono indicati con "solo per alcuni modelli".

La **Guida rapida** presenta le caratteristiche e le funzioni principali del nuovo computer. Per altre nozioni su come il vostro computer può aiutarvi a diventare ancora più produttivi, consultate la **Manale utente generale Serie Aspire**. Questa guida contiene informazioni dettagliate su argomenti come utilità del sistema, ripristino dei dati, opzioni di espansione e ricerca guasti. Contiene inoltre informazioni sulla garanzia, le norme e gli standard di riferimento e le avvertenze per la sicurezza del vostro notebook. È disponibile nel formato PDF e viene fornita già caricata nel notebook. Per accedervi seguite questi passaggi:

- 1 Fare clic su  **Start > Programmi > AcerSystem**.
- 2 Fare clic su **Manale utente generale Serie Aspire**.



.....





Nota: Per visualizzare il file, è necessario che sul computer sia installato Adobe Reader. Se Adobe Acrobat Reader non è installato sul computer, fare clic su **Manale utente generale Serie Aspire** per eseguire il programma di installazione di Adobe Reader. Per completare l'installazione, attenersi alle istruzioni visualizzate sullo schermo. Per istruzioni sull'uso di Adobe Reader, consultare il menu **Guida in linea e supporto tecnico**.

Presentazione del notebook Acer

Dopo aver configurato il computer come illustrato nel manifesto, far riferimento alla presente documentazione per la presentazione del nuovo notebook Acer.

Vista dall'alto

















#	Icona	Voce	Descrizione
1		Webcam integrata	Web camera per la comunicazione video (solo per alcuni modelli).
2		Display	Grande display a cristalli liquidi (Liquid-Crystal Display; LCD), per una visualizzazione confortevole (La configurazione può variare in relazione al modello).
3		Pulsante di accensione/ indicatore	Accende/spigne il computer. Indicano lo stato di accensione/alimentazione del computer.
4		Tastiera	Per l'immissione di dati sul computer.
5		Touchpad	Dispositivo di puntamento sensibile al tocco con funzioni simili a quelle di un comune mouse.
6		Indicatore disco rigido	Si accende quando l'unità disco rigido è attivo.
		Indicatore comunicazione	Indica lo stato della connettività wireless del computer.
		Indicatore di accensione/ alimentazione	Indicano lo stato di accensione/ alimentazione del computer.
		Indicatore batteria	Indicano lo stato della batteria del computer. 1. In carica: Luce di colore giallo quando la batteria è in ricarica. Completamente carica: Luce di colore blu quando è nella modalità AC.
7		Tasti clic (sinistra e destra)	I tasti destra e sinistra hanno le stesse funzioni dei tasti destra e sinistra del mouse.
8		Microfono	Microfono interno per la registrazione di audio.

Tasti di scelta rapida

Il computer utilizza i tasti di scelta rapida o le combinazioni di tasti per l'accesso a molti controlli del computer come luminosità dello schermo e uscita volume.

Per attivare i tasti di scelta rapida, tenere premuto <Fn> e premere l'altro tasto della combinazione.

Tasti di scelta rapida	Icona	Funzione	Descrizione
<Fn> + <F3>		Comunicazioni	Attiva/disattiva i dispositivi di comunicazione del computer.
<Fn> + <F4>		Sospensione	Attiva la modalità sospensione del computer.
<Fn> + <F5>		Passaggio da uno schermo all'altro	Consente la commutazione in uscita display tra video del display o monitor esterno (se collegato) e entrambi.
<Fn> + <F6>		Avvio di screen saver	Disattiva la retroilluminazione dello schermo per risparmiare energia. Premere un tasto qualsiasi per tornare allo stato precedente.
<Fn> + <F7>		Attivazione e disattivazione del touchpad	Attiva e disattiva il touchpad interno.
<Fn> + <F8>		Attivazione e disattivazione degli altoparlanti	Attiva e disattiva gli altoparlanti.
<Fn> + <D>		Aumento della luminosità	Consente di aumentare la luminosità dello schermo.
<Fn> + <L>		Riduzione della luminosità	Riduce la luminosità dello schermo.
<Fn> + <A>		Aumento del volume	Aumenta il volume.
<Fn> + <V>		Riduzione del volume	Riduce il volume.
<Fn> + <Home>		Play/Pausa	Riproduce o sospende la riproduzione del file multimediale selezionato.
<Fn> + <Pag su>		Arresto	Interrompe la riproduzione del file multimediale selezionato.
<Fn> + <Pag giù>		Precedente	Per passare al file multimediale precedente.
<Fn> + <Fine>		Avanti	Per passare al file multimediale successivo.

Vista frontale in dettaglio



#	Icona	Voce	Descrizione
1		Letto di schede multiplo	Supporta Secure Digital (SD), MultiMediaCard (MMC), Memory Stick PRO (MS PRO), xD-Picture Card (xD). Nota: Premere per rimuovere/installare la scheda. È possibile utilizzare una sola scheda di memoria alla volta.
2		Indicatore disco rigido	Si accende quando l'unità disco rigido è attivo.
		Indicatore comunicazione	Indica lo stato della connettività wireless del computer.
		Indicatore di accensione/alimentazione	Indicano lo stato di accensione/alimentazione del computer.
		Indicatore batteria	Indicano lo stato della batteria del computer. 1. In carica: Luce di colore giallo quando la batteria è in ricarica. Completamente carica: Luce di colore blu quando è nella modalità AC.

1. Gli indicatori del pannello frontale sono visibili anche quando il coperchio del computer è chiuso.

Vista posteriore

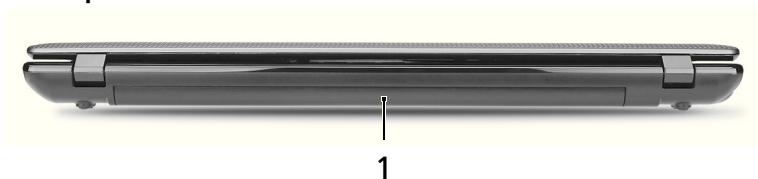

#	Voce	Descrizione
1	Alloggiamento della batteria	Contiene il pacco batteria del computer.

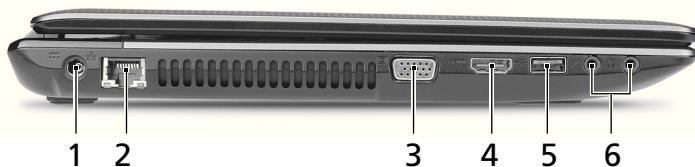

Vista da sinistra

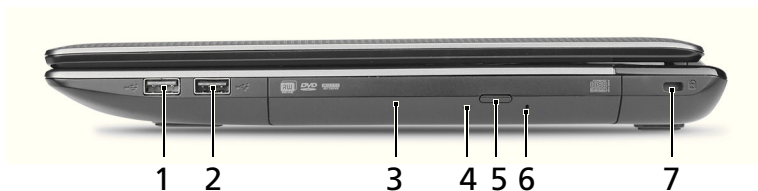

#	Icona	Voce	Descrizione
1		Jack CC-in	Per il collegamento all'adattatore CA.
2		Porta Ethernet (RJ-45)	Effettua il collegamento a una rete con Ethernet 10/100/1000.
3		Porta display esterno (VGA)	Effettua il collegamento a un dispositivo di visualizzazione (ad es., monitor esterno, proiettore LCD).
4		Porta HDMI	Supporta collegamento per video digitali ad alta definizione.
5		Porta USB 2.0	Effettua il collegamento ai dispositivi USB 2.0 (ad es., mouse USB, fotocamera USB).
6		Jack microfono	Accetta ingressi proveniente da microfoni esterni.
		Jack auricolari/altoparlante	Effettua il collegamento ai dispositivi audio (ad es., altoparlanti, auricolari). Nota: Supporta auricolari compatibili da 3,5 mm con microfono incorporato (es. auricolari per palmari intelligenti Acer).

Vista da destra





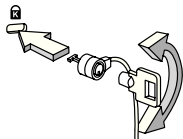

#	Icona	Voce	Descrizione
1		Porta USB 2.0	Effettua il collegamento ai dispositivi USB 2.0 (ad es., mouse USB, fotocamera USB).
2		Porta USB 2.0/3.0*	<p>Connette a dispositivi USB.</p> <p>* Una porta USB 3.0 si distingue dal connettore blu (solo per alcuni modelli). * Supporta la specifica USB 3.0 (SuperSpeed USB); i dispositivi senza certificazione USB 3.0 potrebbero non essere compatibili.</p>
3		Lettoce ottico	Unità ottica interna, accetta CD o DVD.
4		Indicatore accesso disco ottico	Si accende quando il disco ottico è attivo.
5		Tasto di espulsione del disco ottico	Espelle il disco ottico dall'unità.
6		Foro di espulsione di emergenza	<p>Espelle il vassoio del disco ottico se il computer è spento.</p> <p>Nota: Inserire la punta di un fermaglio nel foro di apertura di emergenza per espellere il vassoio dell'unità ottica quando il computer è spento.</p>
7		Slot blocco Kensington	<p>Per il collegamento al blocco di sicurezza dei computer Kensington-compatibili.</p> <p>Nota: Avvolgere un cavo di sicurezza per computer intorno ad un oggetto fisso, ad esempio un tavolo o la maniglia di un cassetto chiuso a chiave. Inserire la serratura nel foro e girare la chiave per fissare il blocco. Sono disponibili anche modelli senza chiave.</p>

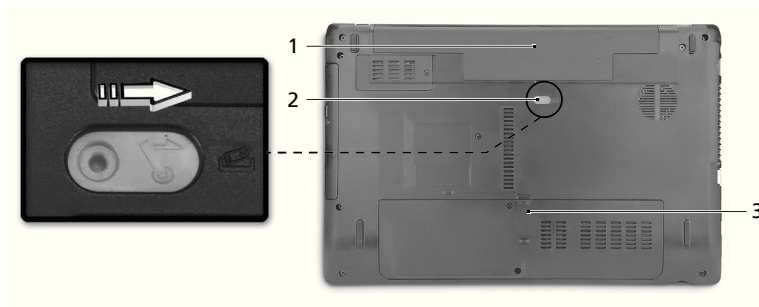

Vista base



#	Icona	Voce	Descrizione
1		Alloggiamento della batteria	Contiene il pacco batteria del computer.
2		Gancio di rilascio della batteria	Per togliere la batteria. Inserire un utensile adatto nel gancio e far scorrere per sbloccare.
3		Vano per la memoria	Contiene la memoria principale del computer.
		Alloggiamento per il disco rigido	Alloggia il disco rigido del computer (fissato con viti).

Condizioni operative

- Temperatura:
 - Di esercizio: Da 5°C a 35°C
 - Non di esercizio: Da -20°C a 65°C
- Umidità (senza condensa):
 - Di esercizio: Da 20% a 80%
 - Non di esercizio: Da 20% a 80%

Serie de portátiles Aspire

Guía rápida

© 2010 Reservados todos los derechos.

Guía rápida de la serie de portátiles Aspire
Versión original: 12/2010

Número de modelo: _____

Número de serie: _____

Fecha de compra: _____

Lugar de compra: _____

Primero lo más importante

Le agradecemos que haya elegido el ordenador portátil de Acer para satisfacer sus necesidades de informática móvil.

Sus guías

Para ayudarle a utilizar el ordenador portátil Acer, hemos elaborado un conjunto de guías:

En primer lugar, el **póster de configuración** contiene información de ayuda para configurar su ordenador.

La **Guía genérica del usuario de la Serie Aspire** en formato impreso contiene información útil aplicable a todos los modelos de productos de la serie Aspire. Contempla aspectos básicos como el uso del teclado, el audio, etc. No obstante, no se olvide que debido a su carácter, la **Guía genérica del usuario** se referirá ocasionalmente a las funciones o características incluidas sólo en ciertos modelos de la serie, pero no necesariamente al modelo que haya adquirido usted. Dichos ejemplos se marcan en el texto del idioma como por ejemplo "sólo en determinados modelos".

La **Guía rápida** presenta las características y funciones básicas de su nuevo ordenador. Si desea más información sobre cómo puede su ordenador ayudarle a ser más productivo, consulte la **Guía genérica del usuario de la Serie Aspire**. Esa guía contiene información detallada sobre temas como utilidades del sistema, recuperación de datos, opciones de expansión y resolución de problemas. Además, contiene información sobre garantías y las normativas generales y advertencias de seguridad para su ordenador portátil. Está disponible en PDF (Formato de Documento Portátil) y viene precargada en su ordenador portátil. Siga estos pasos para acceder al manual:

- 1 Haga clic en  **Inicio** > **Todos los programas** > **AcerSystem**.
- 2 Haga clic en **Guía genérica del usuario de la Serie Aspire**.



.....





Nota: Para poder ver el archivo, debe tener instalado Adobe Reader. Si no lo tiene instalado, haga clic en **Guía genérica del usuario de la Serie Aspire** para que se ejecute el programa de instalación de Adobe Reader. Siga las instrucciones en pantalla para completar la instalación. Para obtener información sobre cómo utilizar Adobe Reader, acceda al menú **Ayuda y soporte técnico**.

Un paseo por el ordenador portátil Acer

Una vez configurado el ordenador del modo indicado en el póster, iniciaremos un paseo por su nuevo portátil Acer.

Vista superior

















#	Icono	Elemento	Descripción
1		Webcam integrada	Cámara Web para comunicación de vídeo (sólo en ciertos modelos).
2		Visualización en pantalla	También denominada pantalla de cristal líquido (LCD) es el dispositivo de salida visual del ordenador (La configuración puede variar según el modelo).
3		Indicador/botón de alimentación	Enciende o apaga el ordenador. Proporciona información sobre el estado de energía del ordenador.
4		Teclado	Para introducir datos en su ordenador.
5		Panel táctil	Dispositivo apuntador táctil que funciona como un ratón de ordenador.
6		Indicador de disco duro	Indica si la unidad de disco duro está activa.
		Indicador de comunicación	Proporciona información sobre el estado del dispositivo de conectividad inalámbrica.
		Indicador de encendido	Proporciona información sobre el estado de energía del ordenador.
		Indicador de batería	Proporciona información sobre el estado de la batería. 1. Carga: La luz se vuelve ámbar cuando se carga la batería. 2. Carga completa: La luz se vuelve azul en modo de CA.
7		Botones de clic (izquierdo y derecho)	Los botones izquierdo y derecho funcionan como los botones izquierdo y derecho del ratón.
8		Micrófono	Micrófono interno para la grabación del sonido.

Teclas de acceso directo

El ordenador utiliza teclas de acceso directo o combinaciones de teclas para acceder a la mayoría de controles del ordenador como el brillo de la pantalla o la salida de volumen.

Para activar las teclas de acceso directo, mantenga pulsada la tecla <Fn> y pulse la siguiente tecla de la combinación.

Tecla de acceso directo	Icono	Función	Descripción
<Fn> + <F3>		Comunicación	Activa/desactiva los dispositivos de comunicación del ordenador.
<Fn> + <F4>		Suspensión	Pone el ordenador en modo de suspensión.
<Fn> + <F5>		Selector de pantalla	Cambia la salida entre la pantalla y el monitor externo (si está conectado) o ambos.
<Fn> + <F6>		Pantalla en blanco	Apaga la luz de fondo de la pantalla para ahorrar energía. Pulse cualquier tecla para encenderla.
<Fn> + <F7>		Alternar panel táctil	Activa o desactiva el panel táctil interno.
<Fn> + <F8>		Alternar altavoces	Activa o desactiva los altavoces.
<Fn> + <◀>		Aumentar brillo	Aumenta el brillo de la pantalla.
<Fn> + <◀◀>		Disminuir brillo	Disminuye el brillo de la pantalla.
<Fn> + <▲>		Subir volumen	Sube el volumen.
<Fn> + <▼>		Bajar volumen	Baja el volumen.
<Fn> + <Inicio>		Reproducir/Pausa	Reproduce o hace una pausa en un archivo multimedia seleccionado.
<Fn> + <Re Pág>		Detener	Detiene la reproducción del archivo multimedia seleccionado.
<Fn> + <Av Pág>		Anterior	Regresa al archivo multimedia anterior.
<Fn> + <Fin>		Siguiente	Salta al siguiente archivo multimedia.

Vista frontal cerrada



#	Icono	Elemento	Descripción
1		Lector de tarjetas multifunción	Admite la tarjeta Secure Digital (SD), MultiMediaCard (MMC), Memory Stick PRO (MS PRO), xD-Picture Card (xD). Nota: Presionar para extraer/instalar la tarjeta. Sólo puede funcionar una tarjeta en un momento dado.
2		Indicador de disco duro	Indica si la unidad de disco duro está activa.
		Indicador de comunicación	Proporciona información sobre el estado del dispositivo de conectividad inalámbrica.
		Indicador de encendido	Proporciona información sobre el estado de energía del ordenador.
		Indicador de batería	Proporciona información sobre el estado de la batería. 1. Carga: La luz se vuelve ámbar cuando se carga la batería. 2. Carga completa: La luz se vuelve azul en modo de CA.

1. Los indicadores del panel frontal son visibles aunque se cierre la tapa del ordenador.

Vista trasera

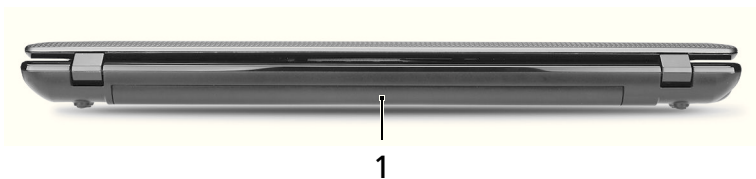

#	Elemento	Descripción
1	Compartimento de la batería	Aloja la batería del ordenador.

Vista izquierda

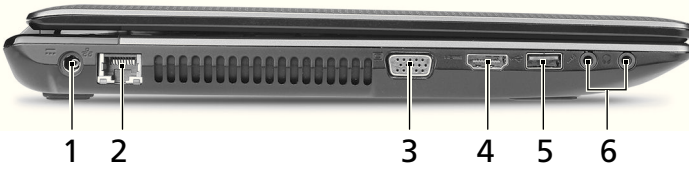

#	Icono	Elemento	Descripción
1		Conector de entrada de CA de DC	Permite conectar a un adaptador de CA de DC.
2		Puerto Ethernet (RJ-45)	Conexión para una red basada en Ethernet 10/100/1000.
3		Puerto de visualización externo (VGA)	Permite conectar a un dispositivo de visualización (p. ej., monitor externo, proyector de LCD).
4		Puerto HDMI	Compatible con conexiones de vídeo digital de alta definición.
5		Puerto USB 2.0	Permite conectar a dispositivos USB 2.0 (p. ej., ratón USB, cámara USB).
6		Conector del micrófono	Permite la entrada de audio de micrófonos externos.
		Conector de auriculares/altavoz	Conexión para dispositivos de audio (p. ej., altavoces, auriculares, etc.). Nota: Admite auriculares compatibles de 3,5 mm con micrófono incorporado (p. ej., auriculares portátiles de Acer).

Vista derecha

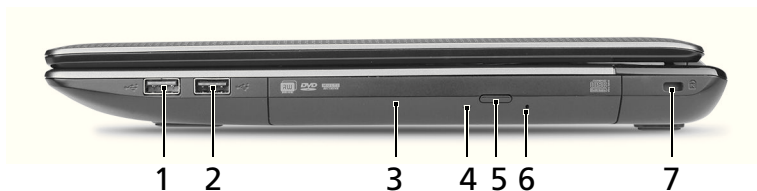

#	Icono	Elemento	Descripción
1		Puerto USB 2.0	Permite conectar a dispositivos USB 2.0 (p. ej., ratón USB, cámara USB).
2		Puerto USB 2.0/3.0*	Se conecta a dispositivos USB. * El puerto USB 3.0 se distingue por su conector azul (solo para determinado modelos). * Es compatible con la especificación USB 3.0 (SuperSpeed USB); puede que los dispositivos sin certificación USB 3.0 no sean compatibles.
3		Unidad óptica	Dispositivo óptico interno; acepta CD y DVD.
4		Indicador de acceso del disco óptico	Se enciende cuando la unidad óptica está activa.
5		Botón de expulsión de la unidad óptica	Expulsa el disco óptico de la unidad.
6		Orificio de expulsión de emergencia	Expulsa la bandeja de la unidad óptica cuando el ordenador está apagado. Nota: Introduzca un clip sujetapapeles en el orificio de expulsión para expulsar la bandeja de la unidad óptica cuando el ordenador esté apagado.
7		Ranura de bloqueo Kensington	Permite conectar a un candado de seguridad para ordenador compatible con Kensington. Nota: Coloque un cable de seguridad para ordenadores alrededor de un objeto fijo como una mesa o el tirador de un cajón cerrado con llave. Introduzca el candado en la ranura y gire la llave. También hay modelos sin llave.

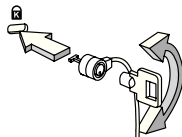

Vista de la base

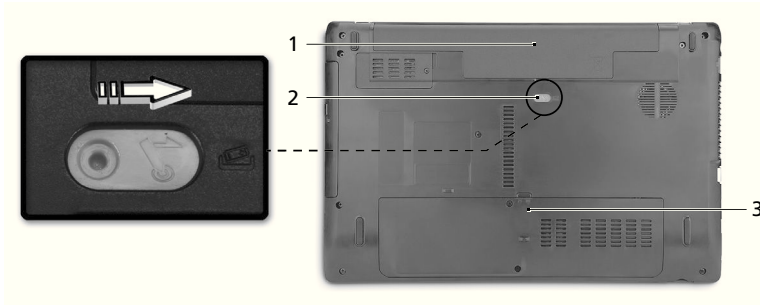

#	Icono	Elemento	Descripción
1		Compartimento de la batería	Aloja la batería del ordenador.
2		Pestillo/pasador de liberación de la batería	Libera la batería para poder sacarla. Inserte una herramienta adecuada en el pestillo y deslícelo para liberarlo.
3		Compartimento de memoria	Contiene la memoria principal de ordenador.
		Compartimento del disco duro	Contiene el disco duro del ordenador (fijado con tornillos).

Medio ambiente

- Temperatura:
 - Encendido: entre 5°C y 35°C
 - Apagado: entre -20°C y 65°C
- Humedad (sin condensación):
 - Encendido: entre 20% y 80%
 - Apagado: entre 20% y 80%

Notificación Regulatoria Adicional

[Argentina]

Acer notebook is bundled with the approved telecom modules for your networking. Those modules' model number and specific homologation number refers to below:

[Modem]

Modelo: RD02-D330	CNC 54-4512
Modelo: Delphi D40 (AM5)	CNC 54-5681

[Bluetooth]

Modelo: BCM92046	CNC 16-6735
Modelo: BCM92070MD_REF	CNC 16-7165
Modelo: T77H056	CNC 16-7788
Modelo: AR5BBU12	CNC 16-7946

[Bluetooth+802.11bgn]

Modelo: BCM943225HMB	CNC C-7497
----------------------	------------

[802.11AGN]

Modelo: 512AN_MMW	CNC C-6399
Modelo: 533AN_MMW	CNC C-6385
Modelo: 512AN_HMW	CNC C-7612
Modelo: 533AN_HMW	CNC C-7618
Modelo: 622ANHMW	CNC C-7682
Modelo: 633ANHMW	CNC C-7681

[802.11BGN]

Modelo: AR5B95	CNC C-7152
Modelo: AR5B93	CNC C-7151
Modelo: 112BNHMW	CNC C-7470
Modelo: 112BNMMW	CNC C-7471
Modelo: RTL8192SE	CNC C-7495
Modelo: BCM943225HM	CNC C-7395
Modelo: AR5B97	CNC C-7781
Modelo: BCM94313HMG2L	CNC C-7881

[802.11BG]

Modelo: BCM94312HMG	CNC 16-6180
---------------------	-------------





[3G]

Modelo: UNDP-1	CNC 17-6334
Modelo: Gobi2000	CNC 17-7291

[Brasil] Noticia adicional de regulamento Anatel

Os componentes de telecomunicacao usados nos notebooks Acer em Portugues sao homologados atendendo a requisicao da Agencia Nacional de Telecomunicacoes Anatel, conforme referencia abaixo:



[Modem]

Modelo: RD02-D330	 1406-05-1675	 (01) 07898349890325
Modelo: Delphi_D40	 0455-06-2565	 (01) 0789 834989 0382

[Bluetooth]

Modelo: BCM92046	 1434-08-2859	 (01)07898349892942
Modelo: BCM92070MD_REF	 0395-09-1869	 (01) 07898349893048
Modelo: T77H056	 2281-09-3987	 (01) 07898349890337
Modelo: AR5BBU12	 0127-10-3987	 (01)0789891.59601.12

[Bluetooth+802.11bgn]

Modelo: BCM943225HMB	 1260-09-1869	 (01)07898349893543
-------------------------	--	---



[802.11AGN]

Modelo: 512AN_MMW	 0800-08-2198	 (01) 07898355950018
Modelo: 512AN_HMW	 0807-08-2198	 (01) 07898355950025
Modelo: 533AN_MMW	 0809-08-2198	 (01) 07898355950032
Modelo: 533AN_HMW	 0812-08-2198	 (01) 07898355950049
Modelo: 622ANHMW	 2123-09-2198	 (01) 07898355950094
Modelo: 633ANHMW	 2128-09-2198	 (01) 07898355950087





[802.11BGN]

Modelo: AR5B95	 ANATEL 0223-09-3987	 0107898915959871
Modelo: AR5B93	 ANATEL 0190-09-3987	 (01)07898915959864
Modelo: 112BNHMW	 ANATEL 1238-09-2198	 (01) 07898355950063
Modelo: 112BNMMW	 ANATEL 1237-09-2198	 (01) 07898355950070
Modelo: RTL8192SE	 ANATEL 1349-09-4076	 (01)07898914152143
Modelo: BCM943225HM	 ANATEL 0795-09-1869	 (01) 07898349893246
Modelo: AR5B97	 ANATEL 2178-09-3987	 (01)07898915960013
Modelo: BCM94313HMG2L	 ANATEL 2429-09-1869	 (01)07898349893741

[802.11BG]

Modelo: BCM94312HMG	 ANATEL 0060-08-1869	 (01) 0789 834989 234 8
------------------------	---	---

[3G]

Modelo: UNDP-1	 ANATEL 0307-08-0540	 (01) 078989133101-8
Modelo: Gobi2000	 ANATEL 0412-09-0540	NA
Modelo: EM770W	 ANATEL 2460-09-3257	NA

Notificación Regulatoria Adicional

[Mexico-COFETEL]

Acer notebook is bundled with the approved telecom modules for your networking. Those modules' model number and specific homologation number refers to below:

[Modem]

Modelo: RD02-D330	COFETEL: TTDCORD06-536
Modelo: Delphi_D40 (AM5)	COFETEL: TTDAGDE07-056

[Bluetooth]

Modelo: BCM92046	COFETEL: RCPFOBC08-0472
Modelo: BCM92070MD_REF	COFETEL: RCPBRBC09-0213
Modelo: T77H056	COFETEL: RCPATT709-1049
Modelo: AR5BBU12	COFETEL: RCPATAR10-0064

[Bluetooth+802.11BGN]

Modelo: BCM943225HMB	COFETEL: RCPBRBC09-0574
----------------------	-------------------------

[802.11AGN]

Modelo: 512AN_HMW	COFETEL:RCPIN5108-0260
Modelo: 512AN_MMW	COFETEL:RCPIN5108-0260-A3
Modelo: 533AN_HMW	COFETEL:RCPIN5108-0260-A2
Modelo: 533AN_MMW	COFETEL:RCPIN5108-0260-A1
Modelo: 622ANHMW	COFETEL:RCPIN6209-1009
Modelo: 633ANHMW	COFETEL:RCPIN6309-1010

[802.11BGN]

Modelo: AR5B95	COFETEL:RCPATAR09-0168
Modelo: AR5B93	COFETEL: RCPATAR09-0167
Modelo: 112BNHMW	COFETEL: RCPIN1109-0613-A1
Modelo: 112BNMMW	COFETEL: RCPIN1109-0613
Modelo: RTL8192SE	COFETEL: RCPRERT09-0751
Modelo: BCM943225HM	COFETEL: RCPBRBC09-0464
Modelo: AR5B97	COFETEL: RCPATAR09-1103
Modelo: BCM94313HMG2L	COFETEL: RCPBRBC09-1196

[802.11BG]

Modelo: BCM94312HMG	COFETEL: RCPBRBC08-0015
---------------------	-------------------------

[3G]

Modelo: UNDP-1	COFETEL:RTIQUUN08-0253
Modelo: Gobi2000	COFETEL:RTIQUGO09-0555
Modelo: EM770W	COFETEL:RTIHUEM10-0096

[WiMax]

Modelo: 622ANXHMW	COFETEL: RCPIN6210-0219
-------------------	-------------------------

Portátil Série Aspire

Guia rápido

© 2010 Todos os Direitos Reservados.

Guia rápido do Portátil Série Aspire

Edição Original: 12/2010

Número de Modelo: _____

Número de Série: _____

Data de Compra: _____

Local de Aquisição: _____

Primeiro que tudo

Gostaríamos de lhe agradecer por ter escolhido um computador portátil Acer para preencher as suas necessidades de computador móvel.

Os seus manuais

Para o ajudar a usar o seu computador portátil Acer, preparámos uma série de manuais:

Antes de mais, o **cartaz de configuração** ajuda-o a iniciar e a configurar o seu computador.

O **Manual Genérico do utilizador da Série Aspire** impresso contém informações úteis que se aplicam a todos os modelos da série de produtos Aspire. Abrange tópicos básicos como a utilização do teclado, áudio, etc. Pedimos a sua compreensão para o facto de, pela sua natureza, o **Manual Genérico do utilizador** referem-se ocasionalmente a funções ou funcionalidades apenas aplicáveis a determinados modelos da série, mas não necessariamente ao modelo específico que adquiriu. Tais situações estão assinaladas no texto com expressões como "apenas em certos modelos".

O **Guia rápido** apresenta as características e funções básicas do seu novo computador. Para mais detalhes sobre como o seu computador o pode ajudar a ser mais produtivo, consulte o **Manual Genérico do utilizador da Série Aspire**. Esse manual contém informações pormenorizadas sobre temas como utilitários do sistema, recuperação de dados, opções de expansão e solução de problemas. Além disso, contém a informação da garantia e as regulamentações gerais e notas de segurança para o seu computador portátil. Está disponível no formato PDF (Portable Document Format) e vem já instalado no seu computador. Siga estes passos para o aceder:

- 1 Clique em  **Iniciar** > **Todos os programas** > **AcerSystem**.
- 2 Clique em **Manual Genérico do utilizador da Série Aspire**.



.....



Nota: É necessário instalar o Adobe Reader para visualizar o ficheiro. Se o Adobe Reader não estiver instalado no seu computador, ao clicar em **Manual Genérico do utilizador da Série Aspire** é executado o programa de instalação do Acrobat Reader. Siga as instruções do ecrã para finalizar a instalação. Para obter instruções sobre como utilizar o Adobe Reader, vá ao menu **Ajuda e Suporte**.

Visita guiada ao seu computador portátil Acer

Após montar o computador tal como indicado na ilustração do cartaz de configuração, deixe-nos mostrar-lhe o seu novo computador portátil Acer.

Vista de cima







#	Ícone	Item	Descrição
1		Webcam integrada	Webcam para comunicação por vídeo (apenas para determinados modelos).
2		Ecrã	Também chamado ecrã de cristais líquidos (LCD), permite visualizar a informação do computador (A configuração pode variar consoante o modelo).
3		Indicador/Botão de alimentação	Liga e desliga o computador. Indica o estado da alimentação do computador.
4		Teclado	Para introduzir informações no seu computador.
5		Teclado táctil	Dispositivo apontador sensível ao toque, que funciona como um rato de computador.
6		Indicador HDD	Indica quando o disco rígido está activo.
		Indicador de comunicação	Indica o estado do dispositivo de ligação sem fios do computador.
		Indicador de alimentação	Indica o estado da alimentação do computador.
		Indicador da bateria	Indica o estado da bateria do computador. 1. A carregar: A luz é âmbar quando a bateria está a carregar. 2. Carga completa: A luz é azul no modo CA.
7		Botões de clique (esquerdo e direito)	Os botões esquerdo e direito funcionam como os botões esquerdo e direito de um rato.
8		Microfone	Microfone interno para gravação de som.

Teclas de atalho

O computador utiliza teclas de atalho ou combinações de teclas para aceder à maior parte dos seus comandos, tais como a luminosidade do ecrã e o volume de saída.

Para activar as teclas de atalho, prima e mantenha premida a tecla <Fn> antes de premir a outra tecla na combinação de teclas de atalho.

Tecla de atalho	Ícone	Função	Descrição
<Fn> + <F3>		Comunicação	Activa/desactiva os dispositivos de comunicação do computador.
<Fn> + <F4>		Suspensão	Coloca o computador no modo de Suspensão.
<Fn> + <F5>		Comutação de visualização	Alterna a saída entre o ecrã de visualização, o monitor externo (se está ligado) e ambos.
<Fn> + <F6>		Ecrã em branco	Desliga a luz de fundo do ecrã de visualização para economizar energia. Prima qualquer tecla para retomar a actividade.
<Fn> + <F7>		Comutação de teclado táctil	Liga e desliga o teclado táctil interno.
<Fn> + <F8>		Comutação de altifalante	Liga e desliga os altifalantes.
<Fn> + <▷>		Aumentar luminosidade	Aumenta a luminosidade do ecrã.
<Fn> + <◁>		Reduzir luminosidade	Reduz a luminosidade do ecrã.
<Fn> + <△>		Aumentar volume	Aumenta o volume de som.
<Fn> + <▽>		Diminuir volume	Diminui o volume de som.
<Fn> + <Home>		Reproduzir/Pausa	Reproduz ou pausa um ficheiro multimédia seleccionado.
<Fn> + <Pg Up>		Parar	Para a reprodução do ficheiro multimédia seleccionado.
<Fn> + <Pg Dn>		Anterior	Retorna ao ficheiro multimédia anterior.
<Fn> + <End>		Seguinte	Avança até ao ficheiro multimédia seguinte.

Vista frontal, fechado



#	Ícone	Item	Descrição
1		Leitor de cartões vários-em-um	Aceita cartões Secure Digital (SD), MultiMediaCard (MMC), Memory Stick PRO (MS PRO), xD-Picture Card (xD). Nota: Empurre para remover/instalar o cartão. Apenas pode ser utilizado um cartão de cada vez.
2		Indicador HDD	Indica quando o disco rígido está activo.
		Indicador de comunicação	Indica o estado do dispositivo de ligação sem fios do computador.
		Indicador de alimentação	Indica o estado da alimentação do computador.
		Indicador da bateria	Indica o estado da bateria do computador. 1. A carregar: A luz é âmbar quando a bateria está a carregar. 2. Carga completa: A luz é azul no modo CA.

1. Os indicadores no painel dianteiro são visíveis mesmo com a tampa do monitor fechada.

Visão traseira

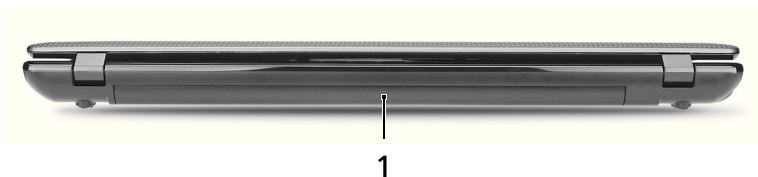

#	Item	Descrição
1	Baía da bateria	Contém a bateria do computador.

Vista esquerda

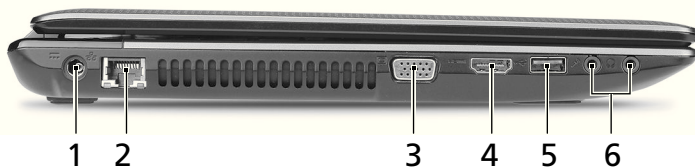

#	Ícone	Item	Descrição
1		Tomada de entrada CC	Liga a um adaptador CA.
2		Porta Ethernet (RJ-45)	Liga a uma rede Ethernet de base 10/100/1000.
3		Ligação a ecrã externo (VGA)	Liga a um dispositivo de visualização (por exemplo, monitor externo, projector LCD).
4		Porta HDMI	Suporta ligações de vídeo digital de alta definição.
5		Porta USB 2.0	Liga a dispositivos USB 2.0 (por exemplo, rato USB, câmara USB).
6		Tomada para microfone	Aceita entradas de microfones externos.
		Tomada de auscultadores/altifalante	Liga a dispositivos de áudio (por exemplo, altifalantes, auscultadores). Nota: Suporta auriculares compatíveis 3,5 mm com microfone integrado (por exemplo, auriculares Acer smart).

Vista direita

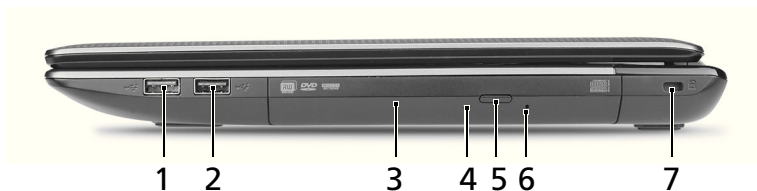

#	Ícone	Item	Descrição
1		Porta USB 2.0	Liga a dispositivos USB 2.0 (por exemplo, rato USB, câmara USB).
2		Porta USB 2.0/3.0*	Liga a dispositivos USB. * Uma porta USB 3.0 distingue-se pelo conector azul (apenas em certos modelos). * Suporta a especificação USB 3.0 (SuperSpeed USB); Dispositivos sem USB 3.0 podem não ser compatíveis.
3		Unidade óptica	Unidade óptica interna; aceita CDs ou DVDs.
4		Indicador de acesso do disco óptico	Acende quando a unidade óptica está activa.
5		Botão de ejeção da unidade óptica	Ejecta o disco óptico da unidade.
6		Furo de ejeção de emergência	Ejecta o tabuleiro da unidade óptica quando o computador está desligado. Nota: Introduza um clipe no orifício de ejeção de emergência, para a unidade óptica ejectar o tabuleiro quando desligado o computador.
7		Ranhura para fecho Kensington	Liga a um cadeado de segurança Kensington (ou compatível). Nota: Enrole o cabo de bloqueio de segurança do computador em torno de um objecto imóvel, como por exemplo uma mesa ou o puxador de uma gaveta fechada. Introduza o cabo de segurança na ranhura e rode a chave para proteger o bloqueio. Também estão disponíveis modelos sem chave.

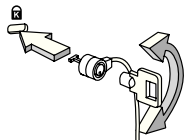

Visão da base

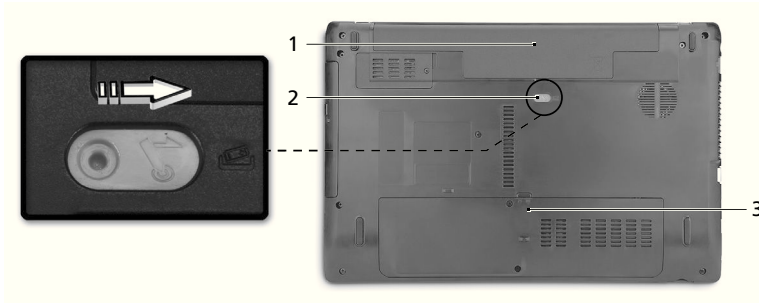

#	Ícone	Item	Descrição
1		Baía da bateria	Contém a bateria do computador.
2		Patilha de liberação/ bloqueio da bateria	Liberta a bateria para remoção. Insira uma ferramenta adequada na patilha e deslize para libertar.
3		Compartimento da memória	Aloja a memória principal do computador.
		Compartimento do disco rígido	Aloja o disco rígido do computador (seguro por parafusos).

Ambiente

- Temperatura:
 - Funcionamento: 5°C a 35°C
 - Não em funcionamento: -20°C a 65°C
- Humidade (não condensação):
 - Funcionamento: 20% a 80%
 - Não em funcionamento: 20% a 80%

Aspire Notebook Serie

Snelgids

© 2010 Alle rechten voorbehouden.

Aspire Notebook Serie Snelgids
Oorspronkelijke uitgave: 12/2010

Modelnummer: _____

Serienummer: _____

Aankoopdatum: _____

Plaats van aankoop: _____

Om te beginnen

Bedankt dat u hebt gekozen voor een notebook van Acer als oplossing voor uw mobiele computereisen.

Uw gidsen

Om u te helpen met het werken op het Acer notebook hebben we een aantal gidsen ontworpen:

Allereerst helpt de **instelkaart** u bij het instellen van uw computer.

De **Algemene gebruikershandleiding Aspire Serie** bevat nuttige informatie voor alle modellen in de Aspire productreeks. De handleiding behandelt basale onderwerpen, zoals het gebruik van het toetsenbord, geluid, enz. De hieronder genoemde **Algemene gebruikershandleiding** verwijst af en toe naar functies of kenmerken die slechts voor enkele modellen in de reeks gelden, en dus niet noodzakelijk voor het model dat u heeft aangeschaft. Dit wordt in de tekst aangegeven met opmerkingen in de trand van "alleen voor bepaalde modellen".

In de **Snelgids** krijgt u een introductie over de basiseigenschappen en functies van uw nieuwe computer. Als u meer wilt weten over hoe uw computer u kan helpen productiever te werken, raadpleeg dan de **Algemene gebruikershandleiding Aspire Serie**. Deze Gebruikershandleiding bevat gedetailleerde informatie over onderwerpen zoals systeemfuncties, gegevensherstel, uitbreidingsopties en probleem oplossen. Daarnaast bevat het informatie over garantie en de algemene voorwaarden en veiligheid voor uw notebook. Het is als Portable Document Format (PDF) beschikbaar en is al van te voren op uw notebook gezet. Volg deze stappen voor toegang tot dit document:

- 1 Klik op  **Start** > **Alle programma's** > **AcerSystem**.
- 2 Klik vervolgens op **Algemene gebruikershandleiding Aspire Serie**.



.....





Opmerking: Als u het bestand wilt inzien, dient Adobe Reader te zijn geïnstalleerd. Als Adobe Reader nog niet op uw computer is geïnstalleerd, wordt, als u op **Algemene gebruikershandleiding Aspire Serie** klikt, eerst het installatieprogramma van Adobe Reader gestart. Volg de instructies op het scherm om het programma te installeren. Gebruiksaanwijzingen bij Adobe Reader vindt u in het menu **Help en Ondersteuning**.

Rondleiding door uw Acer notebook

Nadat u de computer hebt ingesteld zoals is beschreven op de poster, bent u nu klaar voor een rondleiding door de nieuwe Acer notebook.

Bovenkant





#	Pictogram	Item	Beschrijving
1		Geïntegreerde webcam	Webcam voor videocommunicatie (alleen voor bepaalde modellen).
2		Beeldscherm	Ook wel Liquid-Crystal Display (LCD) genoemd, geeft de output van de computer weer (Configuratie kan per model verschillen).
3		Aan/uit-knop/ indicator	Schakelt de computer aan en uit. Geeft de vermogenstatus van de computer aan.
4		Toetsenbord	Om gegevens in te voeren in de computer.
5		Touchpad	Tastgevoelig aanwijsapparaat dat functioneert als een computermuis.
6		HDD-indicator	Licht op wanneer de harde schijf actief is.
		Communicatie- indicator	Geeft de apparaatstatus van de draadloze verbindingen van de computer aan.
		Stroomindicator	Geeft de vermogenstatus van de computer aan.
		Accu-indicator	Geeft de batterijstatus van de computer aan. 1. Opladen: Het licht is oranje als de batterij wordt opgeladen. 2. Volledig opgeladen: Het licht is blauw in de AC-modus.
7		Kliktoetsen (links en rechts)	De toetsen links en rechts functioneren als de linker en rechter muistoetsen.
8		Microfoon	Interne microfoon voor geluidsopname.

Sneltoetsen

De computer gebruikt sneltoetsen of toetscombinaties voor toegang tot de meeste besturingselementen, zoals helderheid en geluidsvolume.





Om een sneltoets te gebruiken drukt u de <Fn> -toets in voordat u de andere toets van de combinatie indrukt.

Sneltoets	Pictogram	Functie	Beschrijving
<Fn> + <F3>		Communicatie	Schakelt de communicatieapparaten van de computer in/uit.
<Fn> + <F4>		Standby	Hiermee plaatst u de computer in de Standby-stand.
<Fn> + <F5>		Schakeltoets voor beeldscherm	Schakelt de weergave-uitvoer tussen het scherm, externe monitor (indien aangesloten) en beide.
<Fn> + <F6>		Leeg scherm	Hiermee schakelt u de lamp van het beeldscherm uit om stroom te besparen. Druk op een willekeurige toets om het beeldscherm weer te activeren.
<Fn> + <F7>		Schakeltoets voor touchpad	Hiermee schakelt u het interne touchpad in en uit.
<Fn> + <F8>		Schakeltoets voor luidspreker	Hiermee schakelt u de luidsprekers in en uit.
<Fn> + <D>		Helderheid verhogen	Verhoogt de helderheid van het beeldscherm.
<Fn> + <D>		Helderheid verlagen	Hiermee verlaagt u de helderheid van het beeldscherm.
<Fn> + <Δ>		Volume omhoog	Hiermee verhoogt u het luidsprekervolume.
<Fn> + <∇>		Volume omlaag	Hiermee verlaagt u het luidsprekervolume.
<Fn> + <Home>		Afspelen/Pauze	Een geselecteerd mediabestand afspelen of pauzeren.
<Fn> + <Pg Up>		Stoppen	Het afspelen stoppen van het geselecteerde mediabestand.

Sneltoets	Pictogram	Functie	Beschrijving
<Fn> + <Pg Dn>		Vorige	Terugkeren naar het vorige mediabestand.
<Fn> + <End>		Volgende	Naar het volgende mediabestand springen.

Voorkant gesloten



#	Pictogram	Item	Beschrijving
1		Meer-in-één-kaartlezer	<p>Accepteert Secure Digital (SD), MultiMediaCard (MMC), Memory Stick PRO (MS PRO), xD-Picture Card (xD).</p> <p>Opmerking: Duwen om de kaart te verwijderen/plaatsen. Slechts één kaart tegelijk mag gebruikt worden.</p>
2		HDD-indicator	Licht op wanneer de harde schijf actief is.
		Communicatie-indicator	Geeft de apparaatstatus van de draadloze verbindingen van de computer aan.
		Stroomindicator	Geeft de vermogenstatus van de computer aan.
		Accu-indicator	<p>Geeft de batterijstatus van de computer aan.</p> <p>1. Opladen: Het licht is oranje als de batterij wordt opgeladen.</p> <p>2. Volledig opgeladen: Het licht is blauw in de AC-modus.</p>

1. De statusindicatoren aan de voorkant zijn zelfs zichtbaar als het scherm gesloten is.



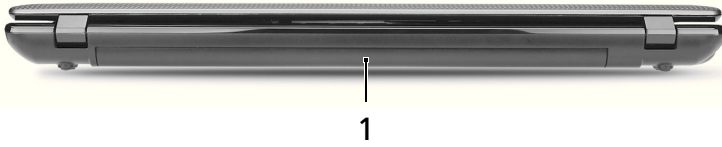



Achterkant

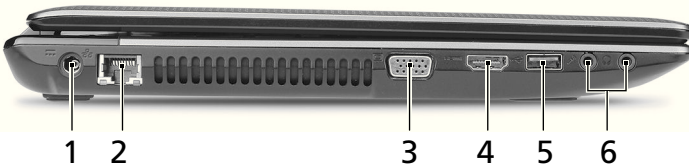

#	Item	Beschrijving
1	Batterijnis	Bevat de batterij van de computer.



Linkerkant

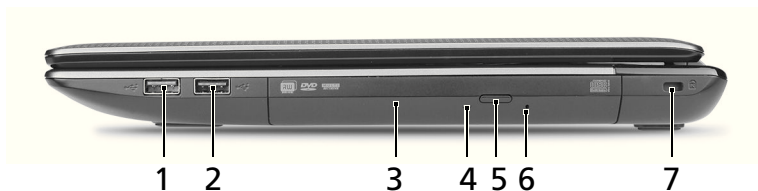

#	Pictogram	Item	Beschrijving
1		Gelijk-stroomaansluiting	Aansluiting voor een adapter.
2		Ethernetpoort (RJ-45)	Aansluiting voor een op Ethernet 10/100/1000-gebaseerd netwerk.
3		Externe weergavepoort (VGA)	Aansluiting voor een beeldscherm (bijv. een externe monitor, LCD-projector).
4		HDMI-poort	Ondersteunt high-definition digitale videosignalen.
5		USB 2.0-poort	Aansluiting voor USB 2.0-apparaten (bijv. USB-muis, USB-camera).
6		Microfoonaansluiting	Aansluitingen voor externe microfoon.
		Aansluiting voor hoofdtelefoon/luidspreker	Aansluiting voor audioapparaten (bijv. luidsprekers, hoofdtelefoon). Opmerking: Apparaten compatibel met 3,5 mm koptelefoons met ingebouwde microfoon (bijv. Acer smart handmatig bediende koptelefoons).

Rechterkant





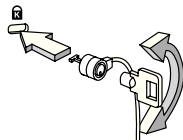

#	Pictogram	Item	Beschrijving
1		USB 2.0-poort	Aansluiting voor USB 2.0-apparaten (bijv. USB-muis, USB-camera).
2		USB 2.0/3.0*-poort	Aansluiting voor USB-toestellen. * Een USB 3.0-poort kan worden herkend door de blauwe aansluiting (alleen op bepaalde modellen). * Ondersteunt de USB 3.0 (SuperSpeed-USB)-specificatie; Apparaten zonder USB 3.0-certificatie zijn wellicht niet compatibel.
3		Optisch station	Intern optisch station; accepteert CDs of DVDs.
4		Toegangsindicator optische schijf	Brandt wanneer het optisch station actief is.
5		Uitwerpknop optisch station	Werpt de optische schijf uit het station.
6		Nood-uitwerpopening	Opent de lade van het optisch station wanneer de computer is uitgeschakeld. Opmerking: Steek een paperclip in de nooduitwerpopening om de lade van het optisch station uit te werpen als de computer is uitgeschakeld.
7		Kensington-slot sleuf	Aansluiting voor een Kensington-compatibel computerbeveiligingsslot. Opmerking: Wikkel een kabel rond een vast, onwrikbaar object, zoals een tafel of een handgreep van een lade. Plaats het slot in de uitsparing en draai de sleutel om zodat het slot is vergrendeld. Er zijn ook modellen beschikbaar zonder Kensington-slot.

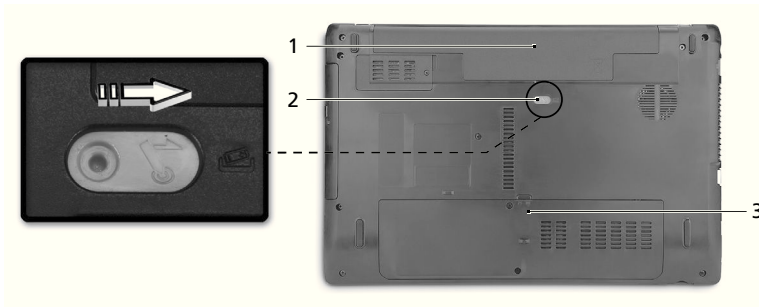

Onderkant



#	Pictogram	Item	Beschrijving
1		Batterijnis	Bevat de batterij van de computer.
2		Batterijslot	Maakt de batterij los. Plaats een passend gereedschap in de opening en schuif om de klep te openen.
3		Geheugenvak	Bevat het hoofdgeheugen van de computer.
		Harde schijf nis	Bevat de harde schijf van de computer (vastgeschroefd).

Omgeving

- Temperatuur:
 - In gebruik: 5°C tot 35°C
 - Niet in gebruik: -20°C tot 65°C
- Vochtigheidsgraad (geen condensvorming):
 - In gebruik: 20% tot 80%
 - Niet in gebruik: 20% tot 80%

Aspire Notebook-serien

Hurtigguide

© 2010 Med enerett.

Hurtigguide for Aspire Notebook-serien
Opprinnelig utgave: 12/2010

Modellnummer: _____

Serienummer: _____

Innkjøpsdato: _____

Innkjøpssted: _____

Begynne med begynnelsen

Vi vil gjerne takke deg for at du har valgt en Acer-notisbok til dine mobile databehandlingsbehov.

Dine veiledere

Som hjelp til bruk av Acer-notisboken har vi utformet et sett av veiledere:

Til å begynne med vil oppsett **plakaten** hjelpe deg i gang med oppsettet av datamaskinen.

Den **Generisk brukerhåndbok for Aspire-serien** inneholder nyttig informasjon om alle modeller i Aspire-produktserien. Den dekker grunnleggende emner som systemgjenoppretting, bruk av tastaturet, lyd, osv. Husk at den **Generisk brukerhåndbok** fra tid til annen vil referere til funksjoner som bare finnes på visse modeller, og ikke nødvendigvis på modellen du har kjøpt. Slike forekomster er markert i teksten med språk som "bare for visse modeller".

I **Hurtigguide** får du en innføring i de grunnleggende egenskapene og funksjonene til den nye datamaskinen. Hvis du vil vite mer om hvordan datamaskinen kan gjøre deg mer produktiv, kan du slå opp i **Generisk brukerhåndbok for Aspire-serien**. Denne håndboken inneholder detaljert informasjon om emner som systemverktøy, datagjenvinning, utvidelsesalternativer og feilsøking/problemløsning. I tillegg finner du garantiopplysninger, generell informasjon og sikkerhetsmerknader for notisbokmaskinen din. Boken er tilgjengelig som PDF-fil (Portable Document Format) og leveres forhåndslastet på maskinen. Følg disse trinnene for å åpne den:

- 1 Klikk på  **Start > Alle Programmer > AcerSystem**.
- 2 Klikk på **Generisk brukerhåndbok for Aspire-serien**.







Merk: Visning av filen krever at du har Adobe Reader installert. Hvis Adobe Reader ikke er installert på datamaskinen din, vil klikking på **Generisk brukerhåndbok for Aspire-serien** føre til at installeringsprogrammet for Adobe Reader kjøres i stedet. Følg instruksjonene på skjermen for å fullføre installeringen. Hvis du vil vite hvordan du bruker Adobe Reader, åpner du menyen **Hjelp og Støtte**.

En omvisning i Acer-notisboken

Når du har satt opp datamaskinen som vist på plakaten, la oss ta en omvisning i din nye Acer-notisbokmaskin.

Visning ovenfra

















#	Ikon	Element	Beskrivelse
1		Integrert webkamera	Webkamera til videokommunikasjon (bare for visse modeller).
2		Skjerm	Kalles også LCD-skjerm (Liquid-Crystal Display; LCD), viser utdata fra datamaskinen (konfigurasjonen kan variere mellom modellene).
3		Strømknapp/-indikator	Slår datamaskinen av og på. Angir datamaskinens strømstatus.
4		Tastatur	Legger inn data i datamaskinen.
5		Pekeplate	Pekeenhet som reagerer på berøring og fungerer som en mus.
6		Harddiskindikator	Lyser når harddisken er aktiv.
		Kommunikasjonsindikator	Angir datamaskinens status for trådløs tilkobling.
		Strømindikator	Angir datamaskinens strømstatus.
		Batteriindikator	Angir datamaskinens batteristatus. 1. Lading: Lampen lyser gult når batteriet lades. 2. Helt oppladet: Lampen viser blått i nettstrømmodus.
7		Klikkeknapper (venstre og høyre)	Venstre og høyre knapp fungerer på samme måte som venstre og høyre museknapp.
8		Mikrofon	Intern mikrofon for lydinnspilling.

Hurtigtaster

Datamaskinen bruker hurtigtaster eller tastekombinasjoner for å få tilgang til datamaskinens kontroller, for eksempel skjermens lysstyrke og volumutgang.

Når du skal aktivere hurtigtaster, trykker du på og holder <Fn>-tasten før du trykker på den neste tasten i hurtigtastkombinasjonen.

Hurtigtast	Ikon	Funksjon	Beskrivelse
<Fn> + <F3>		Kommunikasjon	Aktiverer/deaktiverer datamaskinens kommunikasjonsenheter.
<Fn> + <F4>		Søvn	Setter datamaskinen i søvnmodus.
<Fn> + <F5>		Skjermbytte	Bytter mellom visning på vanlig skjerm, eksternt skjerm (hvis tilkoblet) eller begge deler.
<Fn> + <F6>		Blank skjerm	Slå av skjermens bakgrunnsbelysning for å spare strøm. Trykk på en hvilken som helst tast for å gå tilbake.
<Fn> + <F7>		Pekeplate av/på	Slår den interne pekeplaten av og på.
<Fn> + <F8>		Høytaler av/på	Slår høyttalerne av og på.
<Fn> + <D>		Lysstyrke opp	Øker skjermens lysstyrke.
<Fn> + <D>		Lysstyrke ned	Reduserer skjermens lysstyrke.
<Fn> + <Δ>		Volum opp	Øker lydvolume.
<Fn> + <▽>		Volum ned	Reduserer lydvolume.
<Fn> + <Home>		Spill av/Pause	Spill av eller stans en valgt mediefil.
<Fn> + <Pg Up>		Stopp	Stopp avspilling av den valgte mediefilen.
<Fn> + <Pg Dn>		Forrige	Returner til forrige mediefil.
<Fn> + <End>		Neste	Hopp til neste mediefil.

Lukket frontvisning



#	Ikon	Element	Beskrivelse
1		Multi-i-1-kortleser	<p>Godtar Secure Digital (SD), MultiMediaCard (MMC), Memory Stick Pro (MS PRO) og xD-Picture Card (xD).</p> <p>Merk: Skyv inn for å fjerne/installere kortet. Bare ett kort kan være i bruk til enhver tid.</p>
2		Harddiskindikator	Lyser når harddisken er aktiv.
		Kommunikasjonsindikator	Angir datamaskinens status for trådløs tilkobling.
		Strømindikator	Angir datamaskinens strømstatus.
		Batteriindikator	<p>Angir datamaskinens batteristatus.</p> <p>1. Lading: Lampen lyser gult når batteriet lades.</p> <p>2. Helt oppladet: Lampen viser blått i nettstrømmodus.</p>

1. Frontpanelindikatorene er synlige selv når skjermen er lukket.



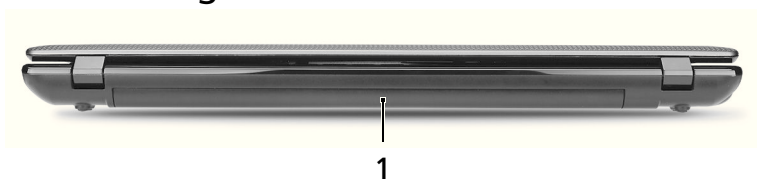



Bakre visning

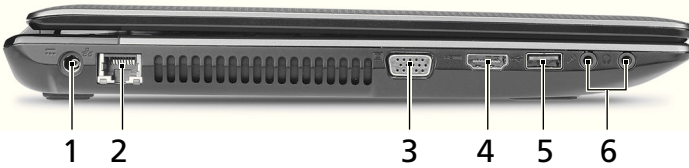

#	Element	Beskrivelse
1	Batterirom	Huser datamaskinens batterier.



Venstre visning

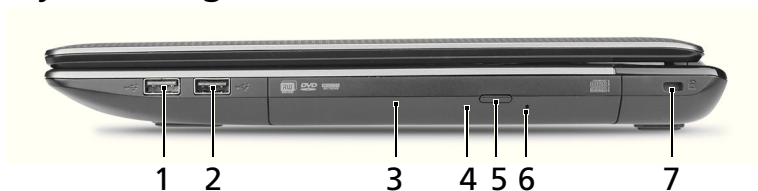

#	Ikon	Element	Beskrivelse
1		Strømtilkobling	Kobler til en batterieliminatortilkobling.
2		Ethernet-port (RJ-45)	Kobler til et Ethernet 10/100/1000-basert nettverk.
3		Port for ekstern skjerm (VGA)	Kobler til en skjermenhet (f.eks. ekstern skjerm, LCD-projektor).
4		HDMI-port	Støtter høydefinisjons digitale videoforbindelser.
5		USB 2.0-port	Kobler til USB 2.0-enheter (f.eks. USB-mus, USB-kamera).
6		Mikrofonport	Mottar inndata fra eksterne mikrofoner.
		Hodetelefon/høytaler-kontakt	Kobles til line-out-enheter for lyd (f.eks. høyttalere, hodetelefoner). Merk: Støtter kompatible 3,5 mm headset med innebygd mikrofon (f.eks. Acer Smart håndholdte headset).

Høyre visning





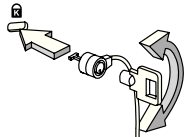

#	Ikon	Element	Beskrivelse
1		USB 2.0-port	Kobler til USB 2.0-enheter (f.eks. USB-mus, USB-kamera).
2		USB 2.0/3.0*-port	Kobler til USB -enheter. * En USB 3.0-port kan gjenkjennes på sin blå kontakt (bare for visse modeller). * Støtter USB 3.0- (SuperSpeed USB) spesifikasjonen. Enheter uten USB 3.0-sertifisering er kanskje ikke kompatibel.
3		Optisk stasjon	Intern optisk stasjon. Godtar CDer og DVDer.
4		Tilgangsindikator for optisk disk	Lysrer når den optiske stasjonen er aktiv.
5		Utløserknapp for optisk stasjon	Løser ut den optiske disken fra stasjonen.
6		Nødtløserhull	Løser ut platen i den optiske stasjonen når datamaskinen er slått av. Merk: Sett en binders i nødtløserhullet hvis du må løse ut den optiske stasjonen når datamaskinen er av.
7		Spor for Kensington-lås	Kobler til en Kensington-kompatibel sikkerhetslås for datamaskinen. Merk: Slyng datamaskinens sikkerhetslås rundt et ubevegelig objekt som et bord eller håndtaket på en låst skuff. Sett inn låsen i sporet og vri om nøkkelen for å låse. Noen nøkkelløse modeller er også tilgjengelige.

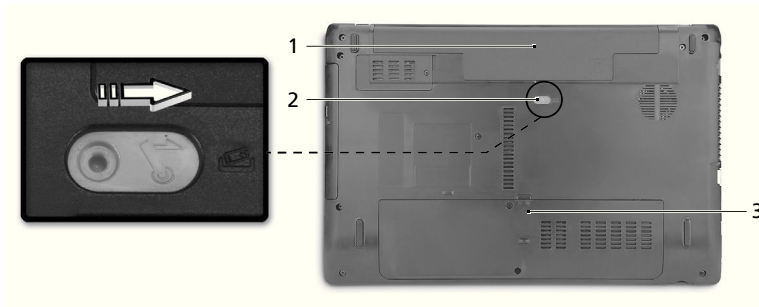

Bunnvisning



#	Ikon	Element	Beskrivelse
1		Batterirom	Huser datamaskinens batterier.
2		Batterifrigivelsesbolt	Frigir batteriet for fjerning. Sett inn et egnet verktøy i bolten og skyv for å frigjøre.
3		Minnerom	Huser datamaskinens hovedminne.
		Harddiskplass	Huser datamaskinens harddisk (sikret med skruer).

Miljø

- Temperatur:
 - Drift: 5°C til 35°C
 - Ikke i bruk: -20°C til 65°C
- Luftfuktighet (ikke-kondenserende):
 - Drift: 20% til 80%
 - Ikke i bruk: 20% til 80%

Aspire - Notebook-serien

Hurtig-guide

© 2010 Alle Rettigheder Forbeholdes.

Aspire - Notebook-serien - Hurtig-guide

Oprindeligt udgivet: 12/2010

Modelnummer: _____

Serienummer: _____

Købsdato: _____

Købt hos: _____

For det første

Vi vil gerne takke for, at du har valgt en Acer bærbar til at opfylde dine mobile computerbehov.

Dine vejledninger

Vi har udarbejdet et sæt vejledninger til at hjælpe dig med at anvende din Acer notebook:

Til at begynde med, kan **konfigurationsplakaten** hjælpe dig til at komme i gang med konfigurationen af computeren.

Den trykte **Aspire Seriens Fælles brugervejledning** nyttige oplysninger, der gælder alle modellerne i Aspire produktserien. Den dækker grundlæggende emner som brugen af tastaturet og lyd osv. Husk venligst, at den neden for nævnte **Fælles brugervejledning** nogle gange henviser til funktioner, der kun findes på udvalgte modeller og ikke nødvendigvis i den model du købte. Sådanne tilfælde er markeret i teksten med f.eks. "kun på visse modeller".

Den trykte **Hurtig guide** beskriver de grundlæggende funktioner ved din nye computer. Du kan finde flere oplysninger om, hvordan computeren kan hjælpe dig til at blive mere produktiv, i **Aspire Seriens Fælles brugervejledning**. Denne vejledning indeholder detaljerede oplysninger om emner som systemprogrammer, datagendannelse, udvidelsesmuligheder og fejlfinding. Derudover indeholder den garantioplysninger og generelle regulativer og sikkerhedsmeddelelser til din bærbare. Den findes i Portable Document Format (PDF) og leveres forudinstalleret på din bærbare. Følg disse trin for at få adgang til den:

- 1 Klik på  **Start** > **Alle programmer** > **AcerSystem**.
- 2 Klik på **Aspire Seriens Fælles brugervejledning**.







Bemærk: For at få vist filen skal du have Adobe Reader installeret. Hvis Adobe Reader ikke er installeret på din computer, kører installationsprogrammet til Adobe Reader automatisk, når du klikker på **Aspire Seriens Fælles brugervejledning**. Følg instruktionerne på skærmen for at fuldføre installationen. Yderligere oplysninger om, hvordan du bruger Adobe Reader, finder du i menuen **Hjælp og support**.

En præsentation af din Acer notebook

Når du har sat computeren op som vist på illustrationerne på konfigurationsplakaten, bør du bruge et par minutter på at lære din nye Acer notebook at kende.

Fra oven

















#	Ikonelement	Beskrivelse
1	Integreret webcam	Webkamera til videokommunikation (kun på udvalgte modeller).
2	Skærm	Det kaldes også for et LCD (Liquid-Crystal Display-flydende krystaldisplay), og det viser computerens output (Konfiguration kan variere fra model til model).
3	 Afbryderknop/ Strømindikator	Tænder/slukker for computeren. Angiver computerens strømstatus.
4	Tastatur	Til indtastning af data på computeren.
5	Touchpad (pegefelt)	Et berøingsfølsomt pegeredskab, der fungerer ligesom en computermus.
6	 Harddiskindikator	Lyser, når harddisken er aktiv.
	 Kommunikationsindikator	Angiver status for computerens trådløse enhedsforbindelse.
	 Strømindikator	Angiver computerens strømstatus.
	 Batteriindikator	Angiver computerens batteristatus. 1. Oplader: Lampen lyser gult, når batteriet oplader. 2. Fuldt opladet: Lampen lyser blå i AC-tilstand.
7	Klik-knapper (til venstre og til højre)	Knapperne til højre og venstre fungerer på samme måde som musens højre og venstre knapper.
8	Mikrofon	Intern mikrofon til optagelse af lyd.

Hurtigtaster





Computeren bruger genvejstaster eller tastekombinationer til at få adgang til de fleste af computerens funktioner, f.eks. skærmens lysstyrke og lydstyrke.

Hvis du vil aktivere genvejstaster, skal du holde <Fn>-tasten nede og derefter trykke på den anden taste i genvejstastekombinationen.

Hurtigtast	Ikon	Funktion	Beskrivelse
<Fn> + <F3>		Kommunikation	Aktiverer/deaktiverer computerens kommunikationsenheder.
<Fn> + <F4>		Dvale	Sætter computeren i dvaletilstand.
<Fn> + <F5>		Skærm til/fra	Skifter skærmoutputtet mellem skærmen, en ekstern skærm (hvis den er tilsluttet) og begge to.
<Fn> + <F6>		Tom skærm	Slukker for skærmens baggrundslys for at spare strøm. Tryk på en vilkårlig taste for at returnere.
<Fn> + <F7>		Touchpad til/fra	Tænder og slukker for det interne touchpad.
<Fn> + <F8>		Højtaler til/fra	Tænder og slukker for højttalerne.
<Fn> + <D>		Lysstyrke op	Forøger skærmens lysstyrke.
<Fn> + <L>		Lysstyrke ned	Sænker skærmens lysstyrke.
<Fn> + <A>		Lydstyrke op	Forøger højttalerens lydstyrke.
<Fn> + <V>		Lydstyrke ned	Sænker højttalerens lydstyrke.
<Fn> + <Home>		Play/Pause	Afspil eller stands en udvalgt mediefil midlertidigt.
<Fn> + <Pg Up>		Stop	Standser afspilningen af den valgte mediefil.
<Fn> + <Pg Dn>		Forrige	Går tilbage til den forrige mediefil.
<Fn> + <End>		Næste	Springer til den næste mediefil.

Forfra - Lukket



#	Ikon	Element	Beskrivelse
1		Flere-i-en-kortlæser	Accepterer Secure Digital (SD), MultiMediaCard (MMC), Memory Stick PRO (MS PRO), xD-Picture Card (xD). Bemærk: Skub for at fjerne/installere kortet. Der kan kun være et aktivt kort ad gangen.
2		Harddiskindikator	Lyser, når harddisken er aktiv.
		Kommunikationsindikator	Angiver status for computerens trådløse enhedsforbindelse.
		Strømindikator	Angiver computerens strømstatus.
		Batteriindikator	Angiver computerens batteristatus. 1. Oplader: Lampen lyser gult, når batteriet oplader. 2. Fuldt opladet: Lampen lyser blå i AC-tilstand.

1. Frontpanelets indikatorer er synlige, selvom computerens låg er lukket.



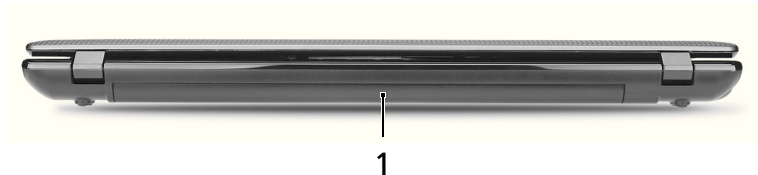



Set bagfra

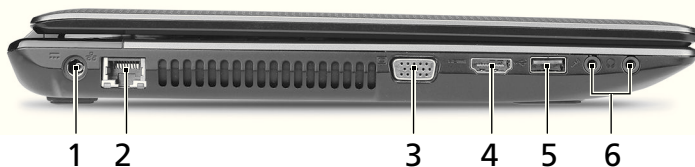

#	Element	Beskrivelse
1	Batterirum	Indeholder computerens batteri.



Fra venstre

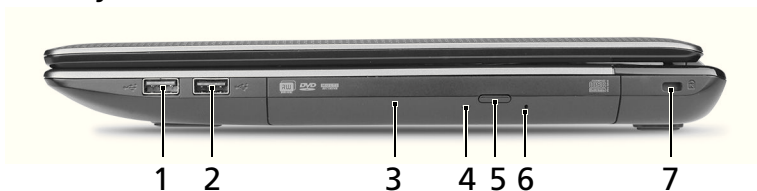

#	Ikon	Element	Beskrivelse
1		Jævnstrøm ind-stik	Tilslutter til en vekselstrømsadapter.
2		Ethernet (RJ-45)-port	Tilslutter til et Ethernet 10/100/1000-baseret netværk.
3		Port til ekstern skærm (VGA)	Tilslutter til en skærmenhed (f.eks. ekstern skærm, LCD-projektor).
4		HDMI-port	Understøtter HD digitale netværksforbindelser.
5		USB 2.0-port	Tilslutter til USB 2.0-enheder (f.eks. USB-mus, USB-kamera).
6		Mikrofonstik	Accepterer input fra eksterne mikrofoner.
		Hovedtelefon-/højtalerstik	Tilslutter til lydenheder (f. eks. højtalere, hovedtelefoner). Bemærk: Understøtter kompatible 3,5 mm hovedsæt med indbygget mikrofon (f.eks. Acer smart håndholdte hovedsæt).

Fra højre





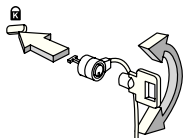

#	Ikón	Element	Beskrivelse
1		USB 2.0-port	Tilslutter til USB 2.0-enheder (f.eks. USB-mus, USB-kamera).
2		USB 2.0/3.0*-port	Tilslutter til USB-enheder. * En USB 3.0-port kan ses på sit blå stik (kun for visse modeller). * Understøtter USB 3.0 (SuperSpeed USB)-specifikationen. Enheder uden USB 3.0-certificering er måske ikke kompatible.
3		Optisk drev	Internt optisk drev, der kan bruges med CD'er og DVD'er.
4		Optisk disk-adgangsindikator	Lyser, når det optiske drev er aktivt.
5		Skub ud-knap for det optiske drev	Skubber den optiske disk ud ad drevet.
6		Mekanisk udløserhul	Det åbner skuffen til det optiske drev, når computeren er slukket. Bemærk: Indsæt en papirklips i hullet til nødudskubning for at skubbe den optiske drevbakke ud, når computeren er slukket.
7		Åbning til en Kensington-lås	Tilslutter til en Kensington-kompatibel computersikkerhedslås. Bemærk: Sno kablet til computersikkerhedslåsen rundt om en fast genstand, f.eks. et bord eller et håndtag på en låst skuffe. Sæt låsen i indhacket, og drej nøglen, så låsen sættes fast. Der findes også modeller uden nøgle.

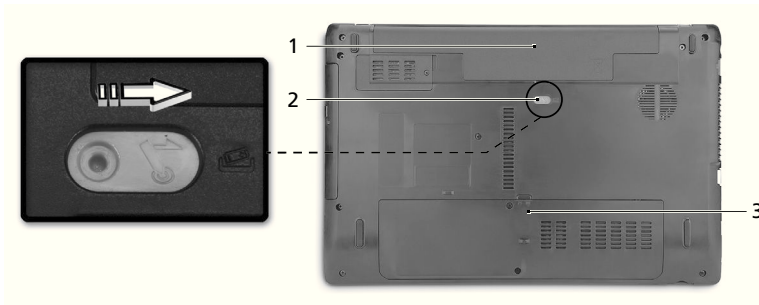

Set fra bunden



#	Ikón	Element	Beskrivelse
1		Batterirum	Indeholder computerens batteri.
2		Frigørelsesrigel/ lås til batteri	Frigør batteriet til udtagning. Indsæt et passende værktøj i riglen, og skub for at frigøre.
3		Hukommelsesrum	Her sidder computerens centrale hukommelse.
		Harddiskbås	Indeholder computerens harddisk (fastsat med skruer).

Miljø

- Temperatur:
 - Under brug: 5°C til 35°C
 - Ikke i brug: -20°C til 65°C
- Fugtighed (ikke-kondenserende):
 - Under brug: 20% til 80%
 - Ikke i brug: 20% til 80%

Aspire bärbar-serien

Snabbguide

© 2010 Med ensamrätt.

Snabbguide för Aspire bärbar-serien
Ursprunglig utgåva: 12/2010

Modellnummer: _____

Serienummer: _____

Inköpsdatum: _____

Inköpsställe: _____

Till att börja med

Vi vill tacka för att du har valt en Acer-dator som lösning för din bärbara datoranvändning.

Bruksanvisningar

För att hjälpa dig använda din bärbara Acer-dator har vi skapat ett antal bruksanvisningar:

I **instruktionsfoldern** beskriver vi hur du kommer igång med installationen av datorn.

Aspire-serien Allmän användarguide finns användbar information som är gemensam för alla modeller i produktserien Aspire. Den tar upp grundläggande teman som användning av tangentbord, ljud osv. Det är viktigt att du förstår att **Allmän användarguide** ibland hänvisar till funktioner och detaljer som bara finns på vissa modeller i serien, och inte nödvändigtvis just den modell som du köpt. I dessa fall påpekas detta i texten med formuleringar som "endast för vissa modeller".

I **Snabbguide** får du en introduktion till grundläggande funktioner och detaljer i datorn. Om du vill ha mer information om hur datorn kan göra dig mer produktiv, se **Aspire-serien Allmän användarguide**. Den bruksanvisningen innehåller detaljerad information om ämnen som systemverktyg, återhämtning av data, utökningsmöjligheter och felsökning. Dessutom innehåller den information om garanti samt allmänna bestämmelser och säkerhetsföreskrifter som gäller din dator. Den finns tillgänglig i portabelt dokumentformat (PDF) i datorn när den levereras. Följ de här anvisningarna för att visa den:

- 1 Klicka på  **Start > Alla program > AcerSystem**.
- 2 Klicka på **Aspire-serien Allmän användarguide**.



Obs! Adobe Reader krävs för att visa filen. Om Adobe Reader inte är installerat i datorn kan du klicka på **Aspire-serien Allmän användarguide** för att först köra installationsprogrammet för Adobe Reader. Följ anvisningarna på skärmen för att slutföra installationen. Anvisningar om hur du använder Adobe Reader finns i menyn **Hjälp och support**.

Beskrivning av din bärbara Acer-dator

När du har installerat datorn enligt illustrationen i instruktionsfoldern vill vi beskriva din nya bärbara Acer-dator.

Vy över ovensidan











#	Ikön	Objekt	Beskrivning
1		Integrerad webbkamera	Webbkamera för videokommunikation (bara för vissa modeller).
2		Bildskärm	Kallas även Liquid-Crystal Display (LCD), visar utdata från datorn (konfigurationen kan variera mellan olika modeller).
3		Av-/på-knapp/indikator	Slår på och stänger av datorn. Anger om datorn är av eller på.
4		Tangentbord	För inmatning av data i datorn.
5		Pekplatta	Beröringskänslig pekenhet som fungerar som en datormus.
6		Hårddiskindikator	Tänds när hårddisken är aktiv.
		Kommunikationsindikator	Anger status för datorns trådlösa anslutningsenhet.
		På-indikator	Anger om datorn är av eller på.
		Batteriindikator	Anger status för datorns batteri. 1. Laddad: Lyser med orange sken när batteriet laddas. 2. Fulladdad: Lyser blått då datorn är ansluten till nätström.
7		Klickknappar (vänster och höger)	Vänster och höger knapp fungerar som vänster och höger musknapp.
8		Mikrofon	Inbyggd mikrofon för ljudinspelning.

Snabbknappar

Datorn använder snabbknappar eller knappkombinationer för att komma åt de flesta av datorns kontroller, t.ex. skärmens ljusstyrka och volym.

Du aktiverar snabbknappar genom att hålla ned <Fn> innan du trycker på den andra knappen i snabbknappskombinationen.

Snabbknapp	Ikon	Funktion	Beskrivning
<Fn> + <F3>		Kommunikation	Aktiverar/avaktiverar datorns kommunikationsenheter.
<Fn> + <F4>		Viloläge	Placerar datorn i viloläge.
<Fn> + <F5>		Växla bildskärm	Växlar visning mellan datorns bildskärm och en extern monitor (i förekommande fall) och båda.
<Fn> + <F6>		Skärmsläckare	Stänger av bildskärmens bakgrundsbelysning för att spara ström. Återgå genom att trycka på en valfri knapp.
<Fn> + <F7>		Aktivera/avaktivera pekplatta	Aktiverar/avaktiverar den interna pekplattan.
<Fn> + <F8>		Aktivera/avaktivera högtalare	Sätter på/stänger av högtalarna.
<Fn> + <D>		Öka ljusstyrkan	Ökar bildskärmens ljusstyrka.
<Fn> + <D>		Minska ljusstyrka	Minskar bildskärmens ljusstyrka.
<Fn> + <U>		Höj volymen	Höjer högtalarvolymen.
<Fn> + <V>		Sänk volymen	Sänker högtalarvolymen.
<Fn> + <Home>		Spela upp/pausa	Spelar upp eller pausar en vald mediefil.
<Fn> + <Pg Up>		Stopp	Stoppar uppspelning av vald mediefil.
<Fn> + <Pg Dn>		Föregående	Återgår till föregående mediefil.
<Fn> + <End>		Nästa	Hoppar till nästa mediefil.

Vy över stängd framsida



#	Ikon	Objekt	Beskrivning
1		Flera-i-1-kortläsare	<p>Avsedd för Secure Digital (SD), MultiMediaCard (MMC), Memory Stick PRO (MS PRO), xD-Picture Card (xD).</p> <p>Obs! Tryck för att ta bort/sätta i kortet. Endast ett enda kort kan vara aktivt åt gången.</p>
2		Hårddiskindikator	Tänds när hårddisken är aktiv.
		Kommunikationsindikator	Anger status för datorns trådlösa anslutningsenhet.
		På-indikator	Anger om datorn är av eller på.
		Batteriindikator	<p>Anger status för datorns batteri.</p> <p>1. Laddar: Lyser med orange sken när batteriet laddas.</p> <p>2. Fulladdad: Lyser blått då datorn är ansluten till nätström.</p>

1. Indikatorerna på frontpanelen syns även när datorhöljet är stängt.



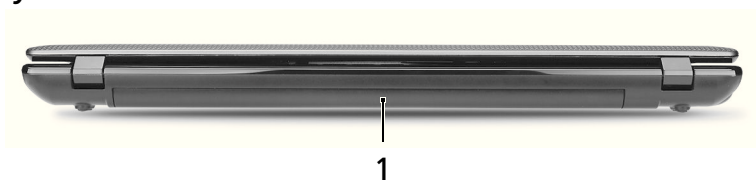



Vy bakifrån

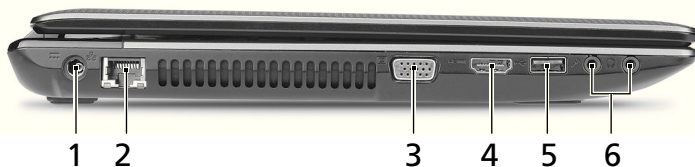

#	Objekt	Beskrivning
1	Batterifack	Avsett för datorns batteripack.



Vy från vänster

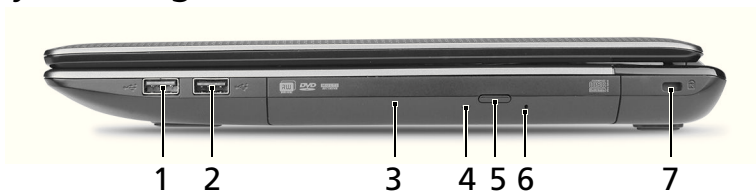

#	Ikön	Objekt	Beskrivning
1		DC in-anslutning	Ansluts till en växelströmsadapter.
2		Ethernet-port (RJ-45)	Ansluts till ett Ethernet 10/100/1000-baserat nätverk.
3		Port för extern bildskärm (VGA)	Anslutning till en visningsenhet (t.ex. extern bildskärm, LCD-projektor).
4		HDMI-port	Har stöd för digitala videoanslutningar av högdefinitionstyp.
5		USB 2.0-port	Ansluts till USB 2.0-enheter (t.ex. USB-mus, USB-kamera).
6		Mikrofoningång	Anslutning för externa mikrofoner.
		Utgång för hörlurar/högtalare	Ansluts till ljudenheter (t.ex. högtalare, hörlurar). Obs! Stöder kompatibla 3,5 mm headset med inbyggd mikrofon (t.ex. headset från Acer smart handheld).

Vy från höger





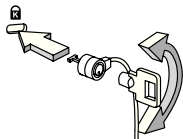

#	Ikön	Objekt	Beskrivning
1		USB 2.0-port	Ansluts till USB 2.0-enheter (t.ex. USB-mus, USB-kamera).
2		USB 2.0/3.0*-port	Ansluter till USB-enheter. * En USB 3.0-port kan identifieras genom det blå anslutningsdonet (endast vissa modeller). * Stöder USB 3.0 (SuperSpeed USB) specifikationen; Enheter som inte är USB 3.0-certifierade kanske inte är kompatibla.
3		Optisk enhet	Inbyggd optisk enhet för CD- eller DVD-skivor.
4		Åtkomstindikator för optisk enhet	Tänds när den optiska enheten är aktiv.
5		Utmatningsknapp för optisk enhet	Matar ut skivan från den optiska läsenheten.
6		Häl för mekanisk utmatning	Matar ut enhetsfacket från den optiska enheten när datorn är avstängd. Obs! För in spetsen på ett gem i det mekaniska utmatningshålet för att mata ut det optiska enhetsfacket när datorn är avslagen.
7		Skåra för Kensingtonlås	Ansluts till ett Kensington-kompatibelt datorskyddslås. Obs! Lägg datorns låsvajer runt ett fast föremål, t.ex. ett bord eller handtaget till en låst skrivbordsläda. Sätt in låset i uttaget och lås det sedan genom att vrida om nyckeln. Vissa modeller är dock nyckellösa.

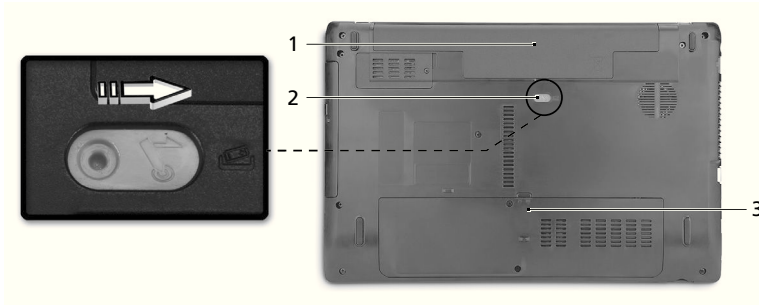

Vy underifrån



#	Ikon	Objekt	Beskrivning
1		Batterifack	Avsett för datorns batteripack.
2		Hake/spärr för frigöring av batteriet	Frigör batteriet före borttagning. För in ett lämpligt verktyg i haken och skjut den åt sidan för att lossa.
3		Minnesfack	Här finns datorns huvudminne.
		Hårddiskfack	Utrymme för datorns hårddisk (fastskruvad).

Miljö

- Temperatur:
 - Vid drift: 5°C till 35°C
 - Utom drift: -20°C till 65°C
- Luftfuktighet (icke-kondenserande):
 - Vid drift: 20% till 80%
 - Utom drift: 20% till 80%

Aspire kannettavien tietokoneiden sarja

Pikaohje

© 2010 Kaikki oikeudet pidätetään.

Aspire kannettavien tietokoneiden sarjan pikaopas
Ensimmäinen julkistus: 12/2010

Mallinumero: _____

Sarjanumero: _____

Ostopäivämäärä: _____

Ostopaikka: _____

Tärkeimmät asiat ensin

Haluamme kiittää sinua Acerin kannettavan tietokoneen valitsemisesta liikkuvien tietokonetarpeitesii täyttämässä.

Ohjeet

Helpottaaksesi sinua Acer-tietokoneen käyttämisessä olemme suunnitelleet sarjan ohjekirjoja:

Ihan aluksi **juliste** auttaa sinua tietokoneen käyttöönnotossa.

Painettu **Aspire -sarjan Peruskäyttäjän opas** sisältää hyödyllisiä tietoja, jotka sopivat Aspire-tuotesarjan kaikille malleille. Se kattaa perusaiheet kuten näppäistön, äänen, jne. käyttämisen. On ymmärrettävä, että luonteestaan johtuen, alla mainittu **Peruskäyttäjän opas** viittaa ajoittain toimintoihin tai ominaisuuksiin, jotka on sisällytetty vain tiettyihin sarjan malleihin, mutta ei välttämättä ostamaasi malliin. Sellaiset tapaukset on merkitty tekstissä kyseisellä kielellä "vain tietyille malleille".

Tämä **Pikaohje** esittelee uuden tietokoneesi perusominaisuudet ja -toiminnot. Saadaksesi lisätietoja siitä, miten tietokoneesi voi auttaa sinua lisäämään tuottavuutta, katso **Aspire -sarjan Peruskäyttäjän opas**. Tässä ohjeessa on yksityiskohtaiset ohjeet järjestelmätoiminnoista, tietojen palauttamisesta, tietokoneen laajentamisesta ja ongelmanratkaisusta. Siinä on myös annettu yleisiä ohjeita, tietoja takuusta sekä turvallisuusohjeita. Se on saatavana Portable Document Format (PDF)-muodossa, ja se tulee esiasennettuna tietokoneellesi. Seuraa näitä ohjeita:

- 1 Napsauta  **Käynnistä** > **Kaikki ohjelmat** > **AcerSystem**.
- 2 Napsauta **Aspire -sarjan Peruskäyttäjän opas**.



.....



Huomautus: Jotta voit näyttää tiedoston, Adobe Readerin on oltava asennettu. Jos Adobe Reader ei ole asennettu tietokoneessasi, napsauttamalla **Aspire -sarjan Peruskäyttäjän opas** se suorittaa ensin Adobe Reader -asennusohjelman. Noudata näytölle tulevia ohjeita, kunnes asennus on valmis. Saat lisätietoja Adobe Readerin käytöstä valikosta **Ohje ja tukikeskus**.

Tutustuminen kannettavaan Acer-tietokoneeseen

Kun olet asentanut tietokoneesi kuten asennus julisteessa on kuvattu, anna meidän esitellä uusi kannettava Acer-tietokoneesi.

Näkymä ylhäältä



#	Kuvake	Kohde	Kuvaus
1		Integroitu web-kamera	Web-kamera video-tietoliikenteeseen (vain tietyille malleille).
2		Näyttöruutu	Nimeltään myös nestekidenäyttö (Liquid-Crystal Display; LCD), näyttää tietokoneen ulostulon (konfiguraatio voi vaihdella malleista riippuen).
3		Virtapainike/-ilmais	Käynnistää ja sulkee koneen. Osoittaa tietokoneen virran tilan.
4		Näppäimistö	Tiedon syöttämiseen tietokoneelle.
5		Kosketusalusta	Kosketusherkkä osoitinlaite, joka toimii kuten tietokoneen hiiri.
6		HDD-ilmais	Palaa, kun kiintolevy on aktiivinen.
		Tietoliikenteen ilmais	Osoittaa tietokoneen langattoman yhdistettävyyden laitetilän.
		Virranilmais	Osoittaa tietokoneen virran tilan.
		Akkutilan ilmais	Osoittaa tietokoneen akun tilan. 1. Lataus meneillään: Valo palaa oranssina, kun akku latautuu. 2. Täyteen ladattu: Valo palaa sinisenä, kun tietokone toimii verkkovirralla.
7		Napsauta painikkeita (vasen ja oikea)	Vasen ja oikea painike toimivat kuten hiiren vasen ja oikea painike.
8		Mikrofoni	Sisäinen mikrofoni äänen tallentamista varten.

Pikavalintanäppäimet

Tietokoneessa on pikavalintanäppäimet tai näppäinyhdistelmät sen useimpia säätöjä, kuten näyttöruudun kirkkautta, äänenvoimakkuutta varten.

Aktivoidaksesi pikavalintanäppäimet paina ja pidä painettuna <Fn> -näppäintä ja paina sitten pikavalintanäppäinyhdistelmän toista näppäintä.

Pikanäppäin	Kuvake	Toiminto	Kuvaus
<Fn> + <F3>		Kommunikointi	Ottaa käyttöön/poistaa käytöstä tietokoneen tietoliikennelaitteet.
<Fn> + <F4>		Lepotila	Siirtää tietokoneen lepotilaan.
<Fn> + <F5>		Näytön vaihtokytkin	Kytkee näytön ulostulon näyttöruudun, ulkoisen monitorin (jos kytketty) ja molempien välillä.
<Fn> + <F6>		Näyttöruudun tyhjennys	Sammuttaa näytön taustavalon virran säästämiseksi. Paina mitä tahansa näppäintä palataksesi normaalitilaan.
<Fn> + <F7>		Kosketusalustan vaihtokytkin	Kytkee kosketusalustan käyttöön ja pois käytöstä.
<Fn> + <F8>		Kaiuttimien vaihtokytkin	Kytkee kaiuttimet käyttöön ja pois käytöstä.
<Fn> + <▷>		Kirkkauden lisäys	Lisää näytön kirkkautta.
<Fn> + <◁>		Kirkkauden vähennys	Vähentää näytön kirkkautta.
<Fn> + <△>		Äänenvoimakkuus ylös	Lisää äänenvoimakkuutta.
<Fn> + <▽>		Äänenvoimakkuus alas	Vähentää äänenvoimakkuutta.
<Fn> + <Koti>		Toista/Tauko	Toista tai pysäytä valittu mediatiedosto.
<Fn> + <Sivu ylös>		Pysäytä	Pysäytä valitun mediatiedoston toistaminen.
<Fn> + <Sivu alas>		Edellinen	Palaa edelliseen mediatiedostoon.
<Fn> + <Loppu>		Seuraava	Hypää seuraavaan mediatiedostoon.

Etunäkymä suljettuna



#	Kuvake	Kohde	Kuvaus
1		Monta yhdessä-kortinlukija	Hyväksyy seuraavat muistikortit: Secure Digital (SD), MultiMediaCard (MMC), Memory Stick PRO (MS PRO) ja xD-Picture Card (xD). Huomautus: Poista/Asenna kortti työntämällä. Vain yksi kortti voi toimia mihin aikaan hyvänsä.
2		HDD-ilmaisain	Palaa, kun kiintolevy on aktiivinen.
		Tietoliikenteen ilmaisain	Osoittaa tietokoneen langattoman yhdistettävyyden laitetilan.
		Virranilmaisain	Osoittaa tietokoneen virran tilan.
		Akkutilan ilmaisain	Osoittaa tietokoneen akun tilan. 1. Lataus meneillään: Valo palaa oranssina, kun akku latautuu. 2. Täyteen ladattu: Valo palaa sinisenä, kun tietokone toimii verkkovirralla.

1. Etupaneelin tilailmaisimet näkyvät, vaikka tietokoneen kansi olisi suljettu.



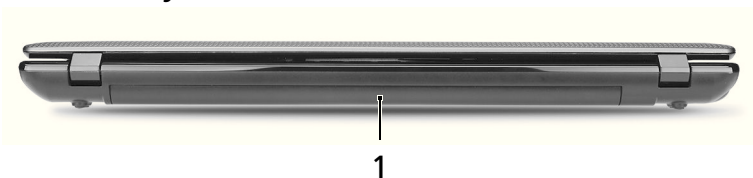



Taustanäkymä

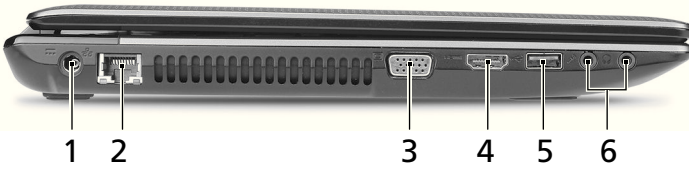

#	Kohde	Kuvaus
1	Akkutila	Sisältää tietokoneen akkuyksikön.



Vasen näkymä

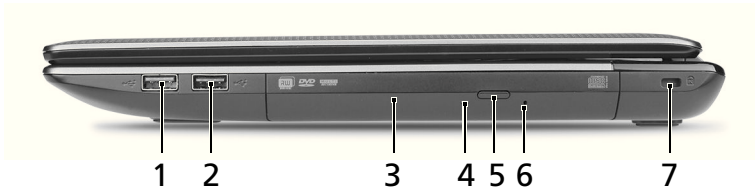

#	Kuvake	Kohde	Kuvaus
1		DC-tulojakk	Liittää AC-sovittimeen.
2		Ethernet (RJ-45)-portti	Liittää Ethernet 10/100/1000-pohjaiseen verkkoon.
3		Ulkoinen näyttöportti (VGA)	Liittää näyttölaitteeseen (esim. ulkoinen näyttö, LCD-projektori).
4		HDMI-portti	Tukee korkealaatuisia digitaalisia videoliitäntöjä.
5		USB 2.0 -portti	Yhdistää USB 2.0 -laitteisiin (esim. USB-hiiri, USB-kamera).
6		Mikrofoni-jakki	Hyväksyy syötteet ulkoisilta mikrofoneilta.
		Kuuloke/kaiutinliitin	Yhdistää audiolaitteisiin (esim. kaiuttimet, kuulokkeet). Huomautus: Tukee yhteensopivia 3,5 mm:n liittimellä varustettuja kuulokkeita, joissa on mikrofoni (esim. Acerin älykkäitä kuulokkeita).

Oikea näkymä





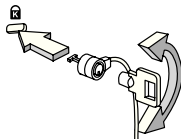

#	Kuvake	Kohde	Kuvaus
1		USB 2.0 -portti	Yhdistää USB 2.0 -laitteisiin (esim. USB-hiiri, USB-kamera).
2		USB 2.0/3.0* -portti	Liitäntä USB-laitteille. * USB 3.0-portin erottaa sinisestä liittimestä (vain tietyissä malleissa). * Tukee USB 3.0 (SuperSpeed USB)-määrittystä. Laitteet, joilla ei ole USB 3.0 hyväksyntää, eivät ehkä toimi oikein.
3		Optinen asema	Sisäinen optinen levyasema, hyväksyy CD:t ja DVD:t.
4		Optisen levyn tilan osoitin	Syttyy, kun optinen asema on aktiivinen.
5		Optisen aseman ulostyöntöpainike	Työntää optisen levykkeen ulos asemasta.
6		Hätäulostyöntöaukko	Työntää ulos optisen aseman kelkan, kun tietokone on sammutettu. Huomautus: Pane paperiliitin hätäpoistoreikään optisen aseman tarjottimen poistamiseksi asemasta, kun tietokone on pois päältä.
7		Kensington-lukon paikka	Liittää Kensington-yhteensopivaan tietokoneen turvalukoon. Huomautus: Kierrä tietokoneen turvalukon kaapeli kiinteän esineen, kuten pöydän tai lukitun laatikon kahvan ympärille. Paina lukko paikalleen ja lukitse se kiertämällä avainta. Saatavana on myös joitakin avaimettomia lukkoja.

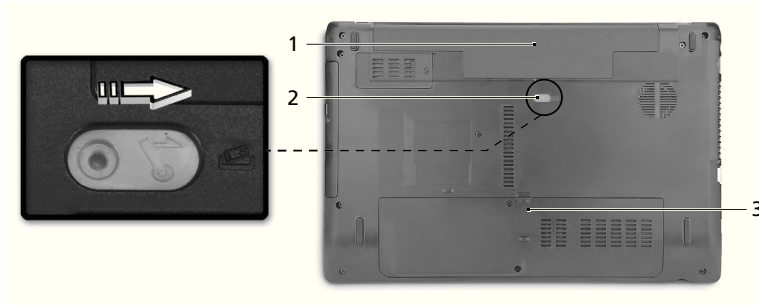

Pohjanäkymä



#	Kuvake	Kohde	Kuvaus
1		Akkutila	Sisältää tietokoneen akkuyksikön.
2		Akun vapautussalpa	Vapauttaa akun poistamista varten. Työnnä sopiva työkalu salpaan ja liu'uta salpaa, kunnes akku irtoaa.
3		Muistilokero	Sisältää tietokoneen päämuisti.
		Kovalevytila	Sisältää koneen kovalevyn (varmistettu ruuveilla).

Ympäristö

- Lämpötila:
 - Käyttö: 5°C - 35°C
 - Ei käytössä: -20°C - 65°C
- Kosteus (ei kondensoitunut):
 - Käyttö: 20% - 80%
 - Ei käytössä: 20% - 80%

Ноутбук серии *Aspire*

Краткое руководство

© 2010 Все права сохранены.

Краткое руководство пользователя ноутбука серии Aspire
Первый выпуск: 12/2010

Номер модели: _____

Серийный номер: _____

Дата покупки: _____

Место покупки: _____

Вначале о главном

Благодарим вас за то, что для решения своих мобильных вычислительных задач вы выбрали ноутбук Acer.

Ваши руководства

Мы разработали ряд руководств, которые помогут вам в использовании ноутбука Acer:

Этот **плакат** поможет выполнить первоначальную настройку компьютера.

Типовое руководство пользователя компьютера серии Aspire содержит полезную информацию, применимую ко всем моделям серии Aspire. В нем описываются основные темы, такие как работа с клавиатурой, звуком и т.д. Учтите, что **Типовое руководство пользователя** является обобщенным, поэтому в нем иногда будут описываться функции или свойства, реализованные не в купленной вами модели, а лишь в определенных моделях этой серии. В таких случаях в тексте дается пометка "только для определенных моделей".

Краткое руководство знакомит вас с основными характеристиками и функциями вашего нового компьютера. Чтобы узнать больше о том, как с помощью компьютера повысить продуктивность своей работы, см. **Типовое руководство пользователя компьютера серии Aspire**. Это руководство содержит подробную информацию о системных функциях, восстановлении данных, возможностях расширения и устранении неисправностей. В нем также приведена информация о гарантийном обслуживании, а также общие предписания и правила безопасности при работе с ноутбуком. Это руководство в виде файла PDF изначально загружено в компьютер. Чтобы открыть его, выполните следующее:

- 1 Нажмите  **Пуск** > **Все программы** > **AcerSystem**.
- 2 Нажмите **Типовое руководство пользователя компьютера серии Aspire**.



Примечание: для просмотра этого файла нужна программа Adobe Acrobat Reader. Если программа Adobe Acrobat Reader не установлена в вашем компьютере, то после нажатия пункта **Типовое руководство пользователя компьютера серии Aspire** сначала запустится утилита установки программы Acrobat Reader. Для завершения установки выполните отображаемые на экране инструкции. Указания по работе с программой Adobe Acrobat Reader см. в меню **Справка и поддержка**.

Знакомство с ноутбуком Acer

Теперь, когда вы выполнили настройки, как показано на плакате по настройке, давайте поближе познакомимся с вашим новым ноутбуком Acer.

Вид сверху





#	Значок	Элемент	Описание
1		Встроенная веб-камера	Веб-камера для видеосвязи (только для определенных моделей).
2		Экран дисплея	Другое название - жидкокристаллический дисплей (ЖК-дисплей); служит для вывода изображения, формируемого компьютером (Конфигурация может отличаться в зависимости от модели).
3		Кнопка/индикатор питания	Служит для включения/выключения компьютера. Отображает состояние питания компьютера.
4		Клавиатура	Служит для ввода данных в компьютер.
5		Сенсорная панель	Чувствительное к прикосновениям указательное устройство, позволяющее управлять курсором на экране так же, как и мышью.
6		Индикатор работы жесткого диска	Горит при обращении к жесткому диску.
		Индикатор связи	Отображает состояние модуля беспроводной связи компьютера.
		Индикатор питания	Отображает состояние питания компьютера.
		Индикатор аккумулятора	Отображает состояние аккумулятора компьютера. 1. Зарядка: этот индикатор горит желтым во время зарядки аккумулятора. 2. Полностью заряжен: этот индикатор горит синим при питании от электросети.
7		Кнопки управления (левая и правая)	Эти левая и правая кнопки действуют так же, как левая и правая кнопки мыши.
8		Микрофон	Внутренний микрофон для записи звука.

Комбинации клавиш

В компьютере используются комбинации клавиш ("горячие" клавиши) для быстрого вызова большинства функций управления компьютером, таких как яркость экрана и громкость.





Для использования комбинации клавиш сначала нажмите клавишу <Fn> и затем, не отпуская ее, нажмите вторую клавишу этой комбинации.

Комбинация клавиш	Значок	Функция	Описание
<Fn> + <F3>		Средства связи	Включение/выключение модулей связи в компьютере.
<Fn> + <F4>		Сон	Переводит компьютер в режим Сон.
<Fn> + <F5>		Переключение видеовыхода	Переключает вывод изображения либо на дисплей, либо на внешний монитор (если он подключен), либо одновременно и на дисплей, и на внешний монитор.
<Fn> + <F6>		Выключение экрана	Выключение экрана дисплея для экономии заряда аккумулятора. Для включения экрана нажмите любую клавишу.
<Fn> + <F7>		Переключение сенсорной панели	Включение и выключение встроенной сенсорной панели.
<Fn> + <F8>		Выключатель динамиков	Попеременное включение и выключение динамиков.
<Fn> + <▷>		Повышение яркости	Увеличение яркости экрана.
<Fn> + <◁>		Уменьшение яркости	Уменьшение яркости экрана.
<Fn> + <△>		Увеличение громкости	Повышение громкости звука.
<Fn> + <▽>		Уменьшение громкости	Уменьшение громкости звука.
<Fn> + <Home>		Воспроизвести/Приостановить	Воспроизведение или приостановка воспроизведения выбранного медиафайла.
<Fn> + <Pg Up>		Остановить	Останов воспроизведения выбранного медиафайла.

Комбинация клавиш	Значок	Функция	Описание
<Fn> + <Pg Dn>		Пред.	Возврат к предыдущему медиафайлу.
<Fn> + <End>		След.	Переход к следующему медиафайлу.

Вид спереди с закрытой крышкой



#	Значок	Элемент	Описание
1		Комбинированное устройство считывания карт памяти различных форматов	Поддерживает форматы Secure Digital (SD), MultiMediaCard (MMC), Memory Stick PRO (MS PRO), xD-Picture Card (xD). Примечание: надавите, чтобы извлечь/вставить карту. Одновременно можно использовать только одну карту памяти.
2		Индикатор работы жесткого диска	Горит при обращении к жесткому диску.
		Индикатор связи	Отображает состояние модуля беспроводной связи компьютера.
		Индикатор питания	Отображает состояние питания компьютера.
		Индикатор аккумулятора	Отображает состояние аккумулятора компьютера. 1. Зарядка: этот индикатор горит желтым во время зарядки аккумулятора. 2. Полностью заряжен: этот индикатор горит синим при питании от электросети.

1. Индикаторы на передней панели видны даже при закрытой крышке компьютера.



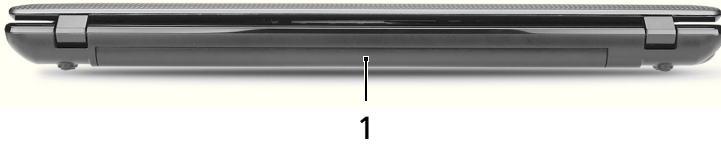



Вид сзади

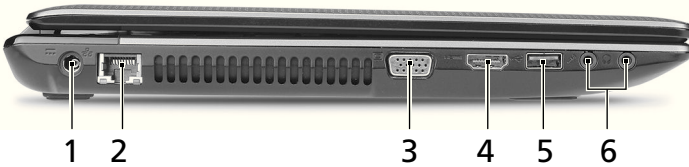

#	Элемент	Описание
1	Отсек аккумулятора	В этот отсек устанавливается аккумулятор компьютера.



Вид слева

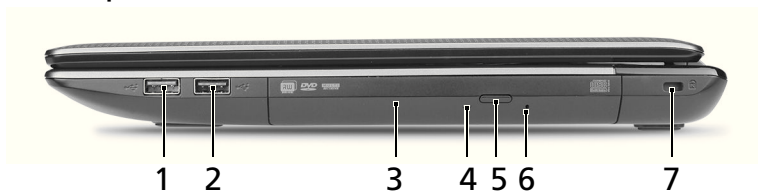

#	Значок	Элемент	Описание
1		Разъем для подключения питания постоянного тока	Служит для подключения адаптера переменного тока.
2		Разъем Ethernet (RJ-45)	Служит для подключения к сети Ethernet 10/100/1000 Мбит/с.
3		Разъем внешнего дисплея (VGA)	Служит для подключения устройства отображения (например, внешнего монитора, ЖК-проектора).
4		Разъем HDMI	Служит для подключения к источникам цифрового видео высокой четкости.
5		Разъем USB 2.0	Служит для подключения устройств с интерфейсом USB 2.0 (например, мыши или камеры).
6		Гнездо микрофона	Служит для подключения внешнего микрофона.
		Гнездо наушников/динамика	Служит для подключения звуковых устройств (например, динамиков, наушников). Примечание: Поддерживает совместимые 3,5-мм наушники со встроенным микрофоном (например, компактные наушники Acer).

Вид справа





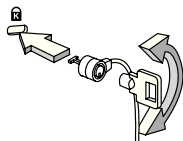

#	Значок	Элемент	Описание
1		Разъем USB 2.0	Служит для подключения устройств с интерфейсом USB 2.0 (например, мыши или камеры).
2		Разъем USB 2.0/3.0*	Служит для подключения USB-устройств. * Разъем USB 3.0 можно определить по синему цвету штекера (только для определенных моделей). * Поддерживает спецификацию USB 3.0 (SuperSpeed USB - сверхвысокоскоростной интерфейс USB); возможна несовместимость с устройствами, не имеющими сертификата USB 3.0.
3		Привод оптических дисков	Внутренний привод оптических компакт-дисков или DVD-дисков.
4		Индикатор обращения к оптическому диску	Горит во время работы привода оптических дисков.
5		Кнопка извлечения диска из привода	Служит для извлечения оптического диска из привода.
6		Отверстие аварийного извлечения	Служит для открытия лотка привода оптических дисков, когда питание компьютера отключено. Примечание: чтобы открыть лоток привода оптических дисков, когда компьютер выключен, вставьте скрепку в это отверстие аварийного извлечения.

#	Значок	Элемент	Описание
7		Замок типа Kensington	<p>Служит для подсоединения защитного тросика с замком типа Kensington для предотвращения кражи компьютера.</p> <p>Примечание: этим защитным тросиком обвяжите какой-нибудь неподвижный предмет, например, стол или ручку запертого ящика. Вставьте замок тросика в гнездо и поверните ключ, чтобы запереть замок. Бывают модели замков и без ключей.</p>

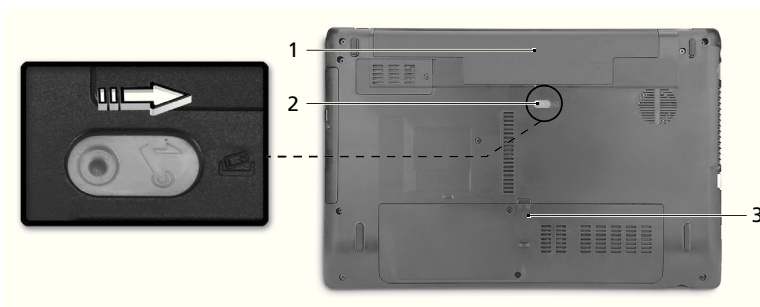

Вид снизу



#	Значок	Элемент	Описание
1		Отсек аккумулятора	В этот отсек устанавливается аккумулятор компьютера.
2		Защелка/фиксатор извлечения аккумулятора	Разблокирует аккумулятор для его извлечения. Вставьте подходящий инструмент в защелку и сдвиньте, чтобы отпереть.
3		Отсек модулей оперативной памяти	В этот отсек устанавливаются модули оперативной памяти компьютера.
		Отсек жесткого диска	Здесь размещается жесткий диск компьютера (крепится винтами).

Условия эксплуатации

- Температура:
 - Рабочая: От 5°C до 35°C
 - Нерабочая: От -20°C до 65°C
 - Влажность (без конденсации):
 - Рабочая: От 20% до 80%
 - Нерабочая: От 20% до 80%
-

Notebook serii Aspire

Skrócony poradnik

© 2010 Wszelkie prawa zastrzeżone.

Skrócony poradnik do notebooka serii Aspire
Wydanie oryginalne: 12/2010

Oznaczenie modelu: _____

Numer seryjny: _____

Data zakupu: _____

Miejsce zakupu: _____

Po kolei

Dziękujemy za wybranie komputera firmy Acer do spełnienia potrzeb w zakresie mobilnego przetwarzania.

Instrukcje

Aby pomóc w korzystaniu z notebooka Acer, opracowaliśmy zestaw instrukcji:

Jako pierwszy **plakat instalacyjny** pomoże użytkownikom rozpocząć ustawianie komputera.

Ogólny podręcznik użytkownika komputera serii Aspire zawiera przydatne informacje dotyczące wszystkich modeli serii Aspire. Obejmuje podstawowe zagadnienia, takie jak używanie klawiatury, dźwięki itd. Należy pamiętać, że **Ogólny podręcznik użytkownika**, odnosi się czasami do funkcji lub elementów tylko niektórych modeli serii, które nie muszą występować w zakupionym modelu. Przypadki takie są oznaczone w tekście dopiskiem „w wybranych modelach”.

Skrócony poradnik przedstawia podstawowe właściwości i funkcje nowego komputera. Aby uzyskać więcej informacji o tym, w jaki sposób nowy komputer może pomóc Ci być bardziej produktywnym, zapoznaj się z podręcznikiem **Ogólny podręcznik użytkownika komputera serii Aspire**. Przewodnik ten zawiera szczegółowe informacje dotyczące takich tematów, jak narzędzia systemowe, odzyskiwanie danych, opcje rozszerzeń oraz rozwiązywanie problemów. Oprócz nich zawiera także informacje na temat gwarancji oraz informacje dotyczące bezpieczeństwa pracy z komputerem przenośnym. Jest on dostępny w formie elektronicznej jako plik PDF zapisany fabrycznie na dysku komputera. Wykonaj poniższe czynności, aby uzyskać do niego dostęp:

- 1 Kliknij  **Start > Wszystkie programy > AcerSystem**.
- 2 Kliknij **Ogólny podręcznik użytkownika komputera serii Aspire**.







Uwaga: Aby można było przeglądać ten plik, konieczne jest zainstalowanie programu Adobe Reader. Jeżeli w komputerze nie zainstalowano programu Adobe Reader, kliknięcie **Ogólny podręcznik użytkownika komputera serii Aspire** spowoduje uruchomienie instalatora programu Adobe Reader. Aby zakończyć instalację, należy postępować zgodnie z instrukcjami wyświetlanymi na ekranie. Instrukcje dotyczące używania programu Adobe Reader, znajdują się w menu **Pomocy i obsługi technicznej**.

Zapoznanie z notebookiem Acer

Po ustawieniu komputera jak to przedstawiono na ilustracji w plakacie instalacyjnym, przyjrzyjmy się nowemu notebookowi Acer.

Widok z góry









#	Ikona	Element	Opis
1		Zintegrowana kamera internetowa	Kamera internetowa do komunikacji wideo (tylko w niektórych modelach).
2		Ekran wyświetlacza	Nazywany jest także wyświetlaczem ciekłokrystalicznym (Liquid-Crystal Display; LCD), wyświetla informacje wyjściowe komputera (Konfiguracja może być różna w zależności od modelu).
3		Przycisk/wskaźnik zasilania	Służy do włączania i wyłączania komputera. Wskazuje stan zasilania komputera.
4		Klawiatura	Umożliwia wprowadzanie danych do komputera.
5		Touchpad	Dotykowe urządzenie wskazujące, które działa jak myszka komputerowa.
6		Wskaźnik dysku twardego	Świeci, gdy działa dysk twardy.
		Wskaźnik komunikacji	Wskazuje stan połączenia bezprzewodowego komputera z urządzeniem.
		Wskaźnik zasilania	Wskazuje stan zasilania komputera.
		Wskaźnik akumulatora	Wskazuje stan akumulatora komputera. 1. Ładowanie: Świeci żółtym światłem, gdy akumulator jest ładowany. 2. Pełne naładowanie: Świeci niebieskim światłem podczas pracy w trybie zasilania prądem przemiennym.
7		Przyciski kliknięć (lewy i prawy)	Działanie lewego i prawego przycisku jest podobne do działania lewego i prawego przycisku myszki.
8		Mikrofon	Wewnętrzny mikrofon do rejestrowania dźwięku.

Klawisze skrótów

Komputer umożliwia używanie klawiszy skrótów lub kombinacji klawiszy w celu uzyskania dostępu do większości kontrolowanych parametrów, takich jak jasność ekranu czy ustawienia głośności.

Aby uaktywniać klawisze skrótów, naciśnij i przytrzymaj klawisz <Fn> przed naciśnięciem innego klawisza w kombinacji klawisza skrótu.

Klawisz skrótu	Ikona	Funkcja	Opis
<Fn> + <F3>		Komunikacja	Włącza/wyłącza urządzenia komunikacyjne komputera.
<Fn> + <F4>		Wstrzymanie	Powoduje przejście komputera do trybu Wstrzymanie.
<Fn> + <F5>		Przełączenie wyświetlania	Umożliwia przełączanie sygnału wyjściowego wyświetlacza na ekran wyświetlacza lub na zewnętrzny monitor (jeśli jest przyłączony) lub na oba.
<Fn> + <F6>		Pusty ekran	Wyłącza podświetlenie ekranu wyświetlacza w celu oszczędzania energii. Naciśnij dowolny klawisz w celu przywrócenia wyświetlania.
<Fn> + <F7>		Przełączenie touchpada	Umożliwia włączanie i wyłączanie wewnętrznego touchpada.
<Fn> + <F8>		Przełączanie głośnika	Umożliwia włączanie i wyłączanie głośników.
<Fn> + <◀>		Zwiększenie jasności	Zwiększa jasność ekranu.
<Fn> + <◀◀>		Zmniejszenie jasności	Zmniejsza jasność ekranu.
<Fn> + <▲>		Zwiększenie głośności	Zwiększa głośność dźwięku.
<Fn> + <▲▲>		Zmniejszenie głośności	Zmniejsza głośność dźwięku.
<Fn> + <Home>		Odtwórz/ Wstrzymaj	Odtwarzanie lub wstrzymanie wybranego pliku multimedialnego.
<Fn> + <Pg Up>		Zatrzymaj	Zatrzymanie odtwarzania wybranego pliku multimedialnego.
<Fn> + <Pg Dn>		Wstecz	Powrót do wcześniejszego pliku multimedialnego.
<Fn> + <End>		Dalej	Przeskoczenie do następnego pliku multimedialnego.

Widok z przodu (pokrywa zamknięta)



#	Ikona	Element	Opis
1		Wielofunkcyjny czytnik kart pamięci	Obsługuje następujące typy kart: Secure Digital (SD), MultiMediaCard (MMC), Memory Stick PRO (MS PRO), xD-Picture Card (xD). Uwaga: Aby wyjąć/zainstalować kartę, wciśnij ją delikatnie. Jednocześnie można obsługiwać tylko jedną kartę.
2		Wskaźnik dysku twardego	Świeci, gdy działa dysk twardego.
		Wskaźnik komunikacji	Wskazuje stan połączenia bezprzewodowego komputera z urządzeniem.
		Wskaźnik zasilania	Wskazuje stan zasilania komputera.
		Wskaźnik akumulatora	Wskazuje stan akumulatora komputera. 1. Ładowanie: Świeci żółtym światłem, gdy akumulator jest ładowany. 2. Pełne naładowanie: Świeci niebieskim światłem podczas pracy w trybie zasilania prądem przemiennym.

1. Wskaźniki panelu czołowego są widoczne nawet po zamknięciu pokrywy komputera.



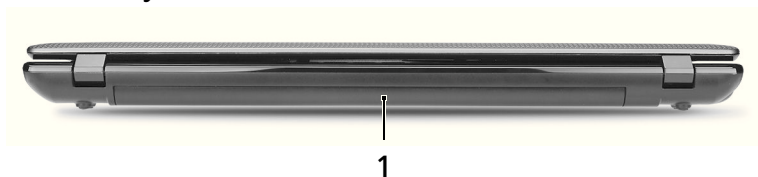



Widok z tyłu

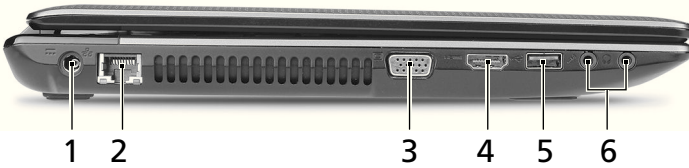

#	Element	Opis
1	Wnęka na baterię	Przechowuje baterię komputera.



Widok z lewej

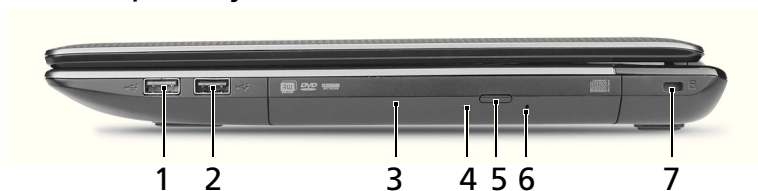

#	Ikona	Element	Opis
1		Gniazdo zasilania	Gniazdo zasilacza.
2		Port Ethernet (RJ-45)	Służy do przyłączenia do sieci komputerowej typu Ethernet 10/100/1000.
3		Port zewnętrznego wyświetlacza (VGA)	Służy do przyłączenia urządzenia wyświetlającego (np. zewnętrzny monitor, projektor LCD).
4		Port HDMI	Obsługuje połączenie cyfrowego wideo o wysokiej rozdzielczości.
5		Port USB 2.0	Służy do podłączania urządzeń USB 2.0 (np. mysz USB lub kamera USB).
6		Gniazdo mikrofonowe	Służy do przyłączenia sygnału z zewnętrznych mikrofonów.
		Gniazdo słuchawki/głośniki	Służy do przyłączenia urządzeń audio (np. głośniki, słuchawki). Uwaga: Obsługuje zgodne słuchawki z wtyczką 3,5 mm z wbudowanym mikrofonem (np. słuchawki do urządzeń Acer Smart Handheld).

Widok z prawej





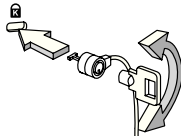

#	Ikona	Element	Opis
1		Port USB 2.0	Służy do podłączania urządzeń USB 2.0 (np. mysz USB lub kamera USB).
2		Port USB 2.0/3.0*	Służy do podłączania urządzeń USB. * Port USB 3.0 można rozpoznać po niebieskim kolorze złącza (tylko w niektórych modelach). * Obsługuje specyfikację USB 3.0 (SuperSpeed USB); urządzenia bez certyfikatu USB 3.0 mogą nie być zgodne.
3		Napęd optyczny	Wewnętrzny napęd optyczny; obsługuje dyski CD lub DVD.
4		Wskaźnik dostępu do dysku optycznego	Świeci, kiedy napęd optyczny jest aktywny.
5		Przycisk wysuwania napędu optycznego	Wyrzuca dysk optyczny z napędu.
6		Otwór wysuwania awaryjnego	Umożliwia wysunięcie tacy napędu optycznego, kiedy komputer jest wyłączony. Uwaga: Wsuń spinacz do otworu wysuwania awaryjnego w celu wysunięcia tacy napędu optycznego, kiedy komputer jest wyłączony.
7		Gniazdo blokady Kensington	Służy do podłączania blokady zgodnej ze standardem firmy Kensington. Uwaga: Kabel zabezpieczenia komputera należy owinać wokół ciężkiego nieruchomego obiektu, takiego jak stół lub uchwyt zablokowanej szuflady. Wstaw zamek blokady do gniazda i przekręć klucz w celu zamknięcia blokady. Dostępne są także modele bez kluczy.

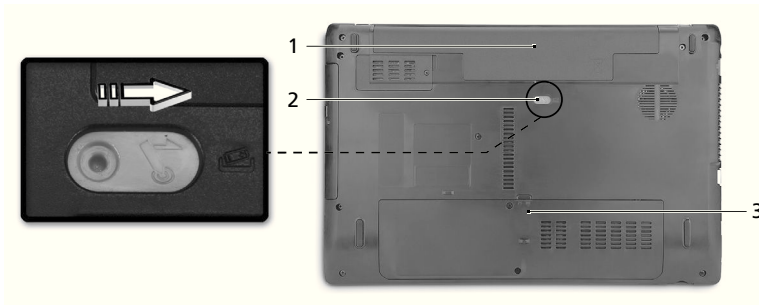

Widok od strony podstawy



#	Ikona	Element	Opis
1		Wnęka na baterię	Przechowuje baterię komputera.
2		Zatrząsk/blokada baterii	Umożliwia zwolnienie i wyjęcie baterii. Włóż odpowiednie narzędzie do zatrząsku i przesunij w celu zwolnienia.
3		Przegroda na pamięć	Mieści główną pamięć komputera.
		Wnęka na dysk twardy	Mieści dysk twardy komputera (zabezpieczona śrubami).

Warunki środowiska

- Temperatura:
 - Podczas pracy: od 5°C do 35°C
 - Podczas przechowywania: od -20°C do 65°C
- Wilgotność (bez kondensacji pary):
 - Podczas pracy: od 20% do 80%
 - Podczas przechowywania: od 20% do 80%

Aspire Notebook sorozat

Rövid útmutató

© 2010 Minden jog fenntartva.

Aspire Notebook sorozat rövid útmutató
Eredeti kiadás: 12/2010

Modellszám: _____

Sorozatszám: _____

Vásárlás időpontja: _____

Vásárlás helye: _____

Az első lépések

Köszönjük, hogy mobil számítástechnikai feladatai elvégzéséhez egy Acer hordozható számítógépet választott.

Útmutatók

Minden segítséget szeretnénk megadni Önnek új Acer gépének használatához, ezért a következő útmutatókat dolgoztuk ki:

Első lépésként a **telepítési poszteren** szereplő útmutatást követve helyezze üzembe a számítógépet.

Az **Aspire sorozat Általános felhasználói útmutató** az Aspire terméksorozat összes tagjára vonatkozó tartalmaz hasznos tudnivalókat. Olyan alapvető témaköröket tartalmaz mint a billentyűzet és hang, stb. Felhívjuk figyelmét arra, hogy jellegéből fakadóan a **Általános felhasználói útmutató** egyes esetekben olyan funkcióra vagy szolgáltatásra is hivatkozhat, amely a terméksorozatnak csak bizonyos tagjain érhető el, és amelyet az Ön által megvásárolt típus nem támogat. Az ilyen eseteket a szövegben a „csak bizonyos modellek esetében” vagy hasonló megjegyzés jelöli.

A jelen **Rövid útmutató** ismerteti az Ön új számítógépének alapvető jellemzőit és funkciót. A számítógép még hatékonyabb használatával kapcsolatban az **Aspire sorozat Általános felhasználói útmutató**. Ez a kézikönyv részletes információkat tartalmaz például az előre telepített segédprogramokról, az adat-helyreállításról, a bővítési lehetőségekről és a hibaelhárításról. Emellett ismerteti a garanciával kapcsolatos tudnivalókat, valamint a számítógépre vonatkozó általános szabályokat és biztonsági előírásokat is. A kézikönyv Portable Document Format (PDF) formátumú, és gyárilag telepítve van a számítógépre. Megnyitásához kövesse az alábbi lépéseket:

- 1 Kattintson a következő elemekre:  **Start > Minden program > AcerSystem.**
- 2 Kattintson az **Aspire sorozat Általános felhasználói útmutató** elemre.







Megjegyzés: A fájl megtekintéséhez szükség van az Adobe Reader alkalmazásra. Ha az Adobe Reader nincs telepítve a számítógépre, akkor az **Aspire sorozat Általános felhasználói útmutató** elemre kattintva először az Adobe Reader telepítőprogramja jelenik meg. A telepítés elvégzéséhez kövesse a képernyőn megjelenő utasításokat. Az Adobe Reader használatával kapcsolatban a **Súgó és támogatás** menüben talál útmutatást.

Ismerkedjen meg új Acer gépével!

Miután a telepítési poszter alapján üzembe helyezte a számítógépet, ismerkedjen meg új Acer notebookjával!

Felülnézet



#	Ikon	Elem	Leírás
1		Beépített webkamera	Webkamera videokommunikációs célokra (csak bizonyos típusok esetében).
2		Kijelző	Más néven folyadékkristályos kijelző (Liquid-Crystal Display, LCD), a számítógép kimenetét jeleníti meg. (A konfiguráció típusától függően változhat.)
3		Bekapcsoló gomb/ állapotjelző	A számítógép be- és kikapcsolására szolgál. A számítógép üzemállapotát jelzi.
4		Billentyűzet	Az adatbevitel eszköze.
5		Érintőpad	Érintésérzékeny mutatóeszköz, a számítógépek egeréhez hasonlóan működik.
6		Merevlemez jelzőfénye	Jelzi, ha a merevlemez használatban van.
		Kommunikáció jelző	A számítógép vezeték nélküli kommunikációs egységének állapotát jelzi.
		Üzemállapot jelzőfénye	A számítógép üzemállapotát jelzi.
		Akkumulátor állapotjelzője	Az akkumulátor üzemállapotát jelzi. 1. Töltés: Sárgán világít, ha az akkumulátor töltése folyamatban van. 2 Teljesen feltöltve: Hálózati tápellátás használatakor kéken világít.
7		Kattintógombok (bal és jobb)	A bal és a jobb gomb az egér bal és jobb gombjához hasonlóan működik.
8		Mikrofon	Belső mikrofon hangfelvételek készítéséhez.

Gyorsbillentyűk

A számítógép a legtöbb beállítás elérését gyorsbillentyűkkel vagy billentyűkombinációkkal teszi lehetővé; ilyen például a képernyő fényereje és a hangerő.

Gyorsbillentyű használatához nyomja le és tartsa lenyomva az <Fn> billentyűt, a billentyűkombináció másik billentyűjét csak ezt követően nyomja le.

Gyorsbillentyű	Ikon	Funkció	Leírás
<Fn> + <F3>		Kommunikáció	A számítógép kommunikációs moduljainak be- és kikapcsolására használható.
<Fn> + <F4>		Alvás	A számítógépet alvó üzemmódba helyezi.
<Fn> + <F5>		A kijelző be- és kikapcsolása	Vált a következő megjelenítési módok között: kijelző, külső monitor (ha csatlakoztatva van), illetve mindkettő.
<Fn> + <F6>		Kijelző kikapcsolása	Kikapcsolja a kijelző háttérvilágítását, ezzel energiát takarítva meg. A háttérvilágítás bármely billentyű megnyomására visszakapcsol.
<Fn> + <F7>		Az érintőpad be- és kikapcsolása	A beépített érintőpad be- és kikapcsolása.
<Fn> + <F8>		Hangszóró be- és kikapcsolása	A hangszórók be- és kikapcsolását teszi lehetővé.
<Fn> + <▷>		Fényerő növelése	Növeli a kijelző fényerejét.
<Fn> + <◁>		Fényerő csökkentése	Csökkenti a kijelző fényerejét.
<Fn> + <△>		Hangerő növelése	Növeli a hangerőt.
<Fn> + <▽>		Hangerő csökkentése	Csökkenti a hangerőt.
<Fn> + <Home>		Lejátszás/Szünet	A kijelölt médiafájl lejátszása vagy lejátszásának szüneteltetése.
<Fn> + <Pg Up>		Leállítás	A kijelölt médiafájl lejátszásának leállítása.
<Fn> + <Pg Dn>		Előző	Visszalépés az előző médiafájltra.
<Fn> + <End>		Tovább	Ugrás a következő médiafájltra.

Előnézet lehajtott kijelzővel



#	Ikon	Elem	Leírás
1		Multifunkciós kártyaolvasó	Secure Digital (SD), MultiMediaCard (MMC), Memory Stick PRO (MS PRO) és xD-Picture Card (xD) kártyák fogadására képes. Megjegyzés: A kártyák finoman benyomva helyezhetők be és vehetők ki. Egyszerre csak egyféle kártya használatára van lehetőség.
2		Merevlemez jelzőfénye	Jelzi, ha a merevlemez használatban van.
		Kommunikáció jelző	A számítógép vezeték nélküli kommunikációs egységének állapotát jelzi.
		Üzemállapot jelzőfénye	A számítógép üzemállapotát jelzi.
		Akkumulátor állapotjelzője	Az akkumulátor üzemállapotát jelzi. 1. Töltés: Sárgán világít, ha az akkumulátor töltése folyamatban van. 2 Teljesen feltöltve: Hálózati tápellátás használatakor kéken világít.

1. Az előlap jelzői akkor is láthatók, ha a számítógép fedele le van hajtva.



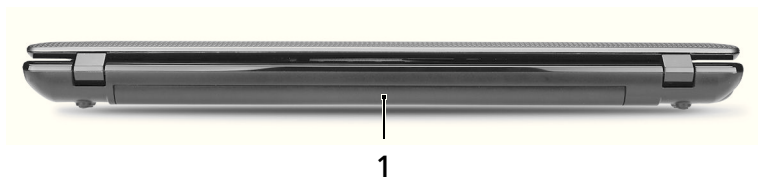



Hátulnézet

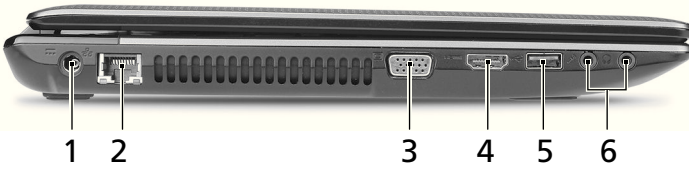

#	Elem	Leírás
1	Akkumulátorfoglalat	A számítógép akkumulátorát fogadja be.



Bal oldali nézet

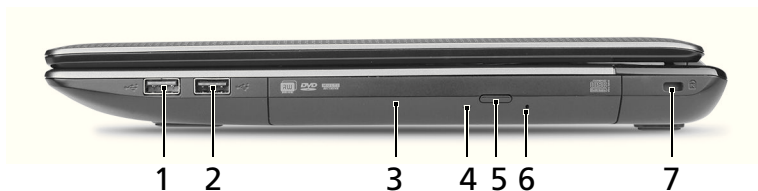

#	Ikon	Elem	Leírás
1		Egyenáramú bemeneti aljzat	A váltakozó áramú hálózati adapter csatlakoztatását teszi lehetővé.
2		Ethernet (RJ-45) port	Ethernet 10/100/1000 típusú hálózattal képes biztosítani a kapcsolatot.
3		Külső kijelző (VGA) port	Megjelenítő eszköz (pl. külső monitor vagy LCD kivetítő) csatlakoztatását teszi lehetővé.
4		HDMI port	A nagy felbontású, digitális videokapcsolatokat támogatja.
5		USB 2.0 port	USB 2.0 eszközök (pl. USB-s egér vagy kamera) csatlakoztatását teszi lehetővé.
6		Mikrofon aljzat	Külső mikrofon csatlakoztatását teszi lehetővé.
		Fejhallgató/ hangszóró jack	Audió eszközökhöz csatlakozik (pl. hangszórók, fejhallgató) csatlakoztatását teszi lehetővé. Megjegyzés: 3,5 mm csatlakozós, beépített mikrofonnal rendelkező headset-el kompatibilis (pl. Acer smart kézi headset-ek).

Jobb oldali nézet





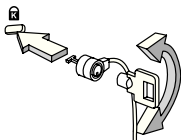

#	Ikon	Elem	Leírás
1		USB 2.0 port	USB 2.0 eszközök (pl. USB-s egér vagy kamera) csatlakoztatását teszi lehetővé.
2		USB 2.0/3.0* port	<p>USB eszközökhöz csatlakozik.</p> <p>* Az USB 3.0 porto kék csatlakozójáról ismerhető meg (egyres modellek esetében). * USB 3.0 (SuperSpeed USB) specifikáció támogatás; USB 3.0 tanúsítvánnyal nem rendelkező eszközök kompatibilitása korlátozott lehet.</p>
3		Optikai meghajtó	Belső optikai meghajtó, CD-és DVD-lemezek kezelésére képes.
4		Az optikai lemez elérését jelző fény	Akkor világít, amikor az optikai meghajtó aktív.
5		Optikai meghajtó kiadógombja	Kiadatja a lemezt az optikai meghajtóból.
6		Vészkiadó furat	<p>Lehetővé teszi az optikai meghajtó tálcájának a számítógép kikapcsolt állapotában történő kinyitását.</p> <p>Megjegyzés: Helyezzen egy papír klipszet a vészkiadó nyílásba az optikai meghajtó lemeztálcájának kinyitásához, ha a számítógép ki van kapcsolva.</p>
7		Kensington záraljzat	<p>Kensington számítógépes biztonsági zár alkalmazását teszi lehetővé.</p> <p>Megjegyzés: Hurkolja a számítógépes biztonsági zárhoz tartozó drótkötelet egy mozdíthatatlan tárgy, például asztal vagy zárt fiók fogantyúja köré. Illessze be a horonyba a zárat, majd a kulcsot elfordítva rögzítse. Kaphatók kulcs nélküli modellek is.</p>

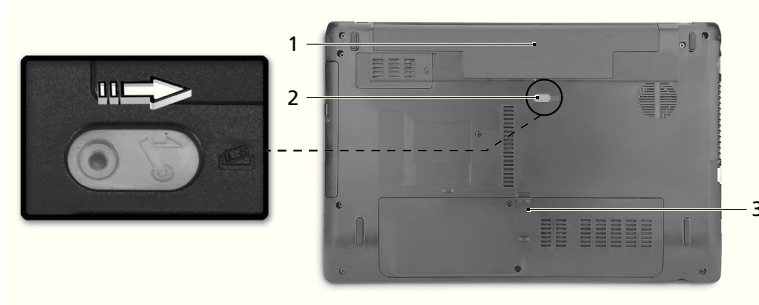

Alulnézet



#	Ikon	Elem	Leírás
1		Akkumulátorfoglalat	A számítógép akkumulátorát fogadja be.
2		Akkumulátor kioldógombja/retesze	Az akkumulátor eltávolítását teszi lehetővé. A reteszbe illesszen egy megfelelő szerszámot és a nyitáshoz csúsztassa el.
3		Memóriarekesz	A számítógép memóriáját fogadja be.
		Merevlemez-foglalat	A számítógép merevlemezét fogadja be (csavaros rögzítésű).

Környezet

- Hőmérséklet:
 - Üzemeltetés: 5°C – 35°C
 - Kikapcsolt állapotban: -20°C – 65°C
- Páratartalom (kicsapódás nélkül):
 - Üzemeltetés: 20% – 80%
 - Kikapcsolt állapotban: 20% – 80%

Řada notebooků Aspire

Stručné pokyny

© 2010 Všechna práva vyhrazena.

Stručné pokyny pro řadu notebooků Aspire
Původní vydání: 12/2010

Číslo modelu: _____

Sériové číslo: _____

Datum zakoupení: _____

Místo zakoupení: _____

Stručné pokyny

Děkujeme vám, že jste si k uspokojení svých potřeb v oblasti přenosných počítačů vybrali notebook Acer.

Uživatelské příručky

Abychom vám při používání notebooku Acer pomohli, vytvořili jsme pro vás sadu příruček:

Instalační leták vám pomůže při úvodním nastavení počítače.

Obecná uživatelská příručka pro počítače řady Aspire obsahuje užitečné informace pro všechny modely řady Aspire. Obsahuje základní témata, např. používání klávesnice a zvuku atd. Berte laskavě na vědomí, že **Obecná uživatelská příručka** může popisovat funkce nebo vlastnosti, kterými jsou vybaveny pouze určité modely dané řady a kterými nemusí být nutně vybaven vámi zakoupený model. V takových případech je text označen frází „pouze u vybraných modelů“.

Tyto **Stručné pokyny** vás seznámí se základními schopnostmi a funkcemi nového počítače. Další informace o tom, jak můžete pomocí počítače zvýšit svou produktivitu, naleznete v **Obecná uživatelská příručka pro počítače řady Aspire**. Tato příručka obsahuje podrobné informace týkající se například systémových nástrojů, obnovování dat, možností rozšíření a odstraňování potíží. Dále obsahuje záruční informace, informace týkající se všeobecných předpisů a bezpečnostní upozornění k notebooku. Příručka je k dispozici ve formátu PDF (Portable Document Format) a je již uložena do notebooku. Zobrazíte ji následujícím postupem:

- 1 Klepněte na tlačítko  **Start** > **Všechny programy** > **AcerSystem**.
- 2 Klepněte na položku **Obecná uživatelská příručka pro počítače řady Aspire**.







Poznámka: K zobrazení tohoto souboru je vyžadován program Adobe Reader. Pokud v počítači není program Adobe Reader nainstalován, klepnutím na položku **Obecná uživatelská příručka pro počítače řady Aspire** nejprve spustíte instalační program. Dokončete instalaci podle pokynů na obrazovce. Pokyny týkající se používání programu Adobe Reader jsou k dispozici v nabídce **Nápověda a odborná pomoc**.

Seznámení s notebookem Acer

Po nastavení počítače podle pokynů znázorněných na instalačním letáku vás seznámíme s vaším novým notebookem Acer.

Pohled shora

















#	Ikona	Položka	Popis
1		Integrovaná webová kamera	Webová kamera pro obrazovou komunikaci (pouze u vybraných modelů).
2		Displej	Na displeji, označovaném také displej z tekutých krystalů (Liquid-Crystal Display; LCD), se zobrazuje grafický výstup počítače (Konfigurace se může lišit podle modelů).
3		Tlačítko a indikátor napájení	Slouží k zapnutí a vypnutí počítače. Indikuje stav napájení počítače.
4		Klávesnice	Slouží k zadávání údajů do počítače.
5		Touchpad	Polohovací zařízení citlivé na dotek, které má podobnou funkci jako počítačová myš.
6		Indikátor HDD	Svítlí, pokud je aktivní pevný disk.
		Indikátor komunikace	Indikuje stav zařízení pro bezdrátové připojení počítače.
		Indikátor napájení	Indikuje stav napájení počítače.
		Indikátor baterie	Indikuje stav baterie počítače. 1. Nabíjení: Při nabíjení baterie svítí indikátor jantarově. 2. Plně nabití: V režimu napájení ze sítě svítí indikátor modře.
7		Tlačítka (levé a pravé)	Levé a pravé tlačítko funguje jako levé a pravé tlačítko myši.
8		Mikrofon	Interní mikrofon pro nahrávání zvuku.

Klávesové zkratky

Tento počítač využívá klávesové zkratky nebo kombinace kláves ke zpřístupnění většiny ovládacích prvků počítače, jako je jas zobrazení a hlasitost výstupu.

Klávesovou zkratku aktivujete stisknutím a podržením klávesy <Fn> dříve, než stisknete druhou klávesu této kombinace.

Klávesová zkratka	Ikona	Funkce	Popis
<Fn> + <F3>		Komunikace	Povoluje/zakazuje komunikační zařízení počítače.
<Fn> + <F4>		Režim spánku	Slouží k přepnutí počítače do režimu spánku.
<Fn> + <F5>		Přepnutí displeje	Přepíná výstup zobrazení mezi displejem, externím monitorem (pokud je připojen) a oběma zařízeními.
<Fn> + <F6>		Prázdná obrazovka	Slouží k vypnutí podsvícení obrazovky displeje, čímž se ušetří energie. Podsvícení obnovíte stisknutím libovolné klávesy.
<Fn> + <F7>		Přepnutí zařízení touchpad	Slouží k zapnutí a vypnutí interního zařízení touchpad.
<Fn> + <F8>		Přepnutí reproduktoru	Slouží k zapnutí a vypnutí reproduktorů.
<Fn> + <▷>		Zvýšení jasu	Slouží ke zvýšení jasu obrazovky.
<Fn> + <◁>		Snížení jasu	Slouží ke snížení jasu obrazovky.
<Fn> + <▲>		Zvýšení hlasitosti	Slouží ke zvýšení hlasitosti zvuku.
<Fn> + <▼>		Snížení hlasitosti	Slouží ke snížení hlasitosti zvuku.
<Fn> + <Home>		Přehrávat/ Pozastavit	Přehrát nebo pozastavit vybraný mediální soubor.
<Fn> + <Pg Up>		Zastavit	Zastavit přehrávání vybraného mediálního souboru.
<Fn> + <Pg Dn>		Předchozí	Návrat na předchozí mediální soubor.
<Fn> + <End>		Další	Přeskočit na další mediální soubor.

Pohled na zavřenou přední stranu

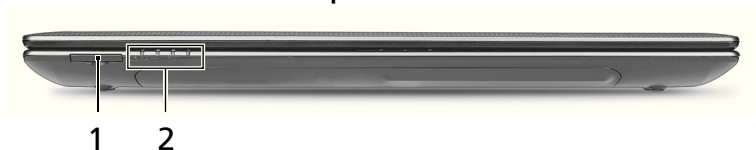

#	Ikona	Položka	Popis
1		Čtečka karet Více v 1	Podporuje karty Secure Digital (SD), MultiMediaCard (MMC), Memory Stick PRO (MS PRO), xD-Picture Card (xD). Poznámka: Stisknutím vyjměte nebo vložte kartu. V jednom okamžiku lze použít jen jednu kartu.
2		Indikátor HDD	Svítlí, pokud je aktivní pevný disk.
		Indikátor komunikace	Indikuje stav zařízení pro bezdrátové připojení počítače.
		Indikátor napájení	Indikuje stav napájení počítače.
		Indikátor baterie	Indikuje stav baterie počítače. 1. Nabíjení: Při nabíjení baterie svítí indikátor jantarově. 2. Plně nabití: V režimu napájení ze sítě svítí indikátor modře.

1. Stavové indikátory na předním panelu jsou viditelné i po zavření víka počítače.



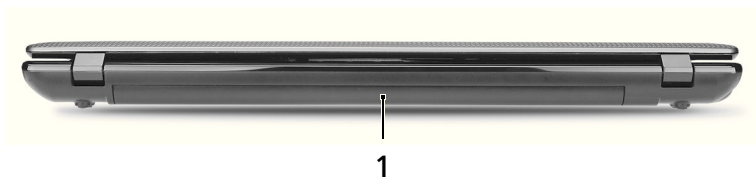



Pohled zezadu

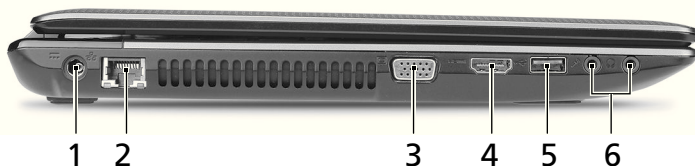

#	Položka	Popis
1	Pozice pro baterii	Zde je uložena baterie počítače.



Pohled zleva

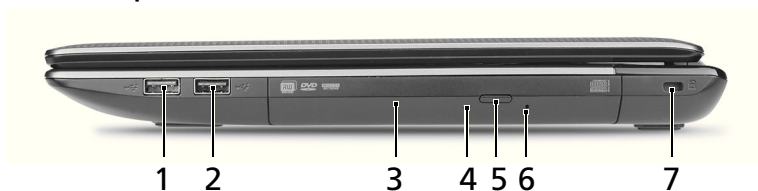

#	Ikona	Položka	Popis
1		Napájecí konektor	Zajišťuje připojení k síťovému adaptéru.
2		Port Ethernet (RJ-45)	Slouží k připojení počítače k síti Ethernet 10/100/1000.
3		Port externího zobrazovacího zařízení (VGA)	Umožňuje připojení zobrazovacího zařízení (například externího monitoru nebo projektoru LCD).
4		Port HDMI	Podporuje připojení digitálního videa ve vysokém rozlišení.
5		Port USB 2.0	Umožňuje připojení zařízení s rozhraním USB 2.0 (například myš nebo fotoaparát USB).
6		Konektor mikrofonu	Slouží k připojení vstupů z externího mikrofonu.
		Konektor pro připojení sluchátek nebo reproduktorů	Slouží k připojení zvukových zařízení (například reproduktorů nebo sluchátek). Poznámka: Podporuje kompatibilní 3,5 mm sluchátka s vestavěným mikrofonom (např. inteligentní příruční sluchátka Acer).

Pohled zprava





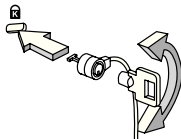

#	Ikona	Položka	Popis
1		Port USB 2.0	Umožňuje připojení zařízení s rozhraním USB 2.0 (například myš nebo fotoaparát USB).
2		Port USB 2.0/3.0*	Připojení k zařízením USB. * Port USB 3.0 lze rozpoznat podle modrého konektoru (pouze u některých modelů). * Podporuje specifikaci USB 3.0 (SuperSpeed USB); zařízení bez certifikace USB 3.0 nemusí být kompatibilní.
3		Optická jednotka	Interní optická jednotka, používá disky CD a DVD.
4		Indikátor přístupu k optickému disku	Svítlí, pokud je optická jednotka aktivní.
5		Tlačítko vysunutí optické jednotky	Vysouvá optický disk z jednotky.
6		Otvor pro nouzové vysunutí	Umožňuje vysunutí přihrádky optické jednotky, pokud je počítač vypnutý. Poznámka: Chcete-li vysunout přihrádku optické jednotky, jestliže je počítač vypnutý, vložte do otvoru pro nouzové vysunutí kancelářskou sponku.
7		Drážka pro zámeček Kensington	Umožňuje připojení počítačového bezpečnostního zámku kompatibilního s typem Kensington. Poznámka: Připevněte bezpečnostní kabel k nehybnému předmětu, například ke stolu nebo rukojeti uzamčené zásuvky. Vložte zámeček do drážky a otočením klíče zámeček zamkněte. K dispozici jsou rovněž modely bez klíče.

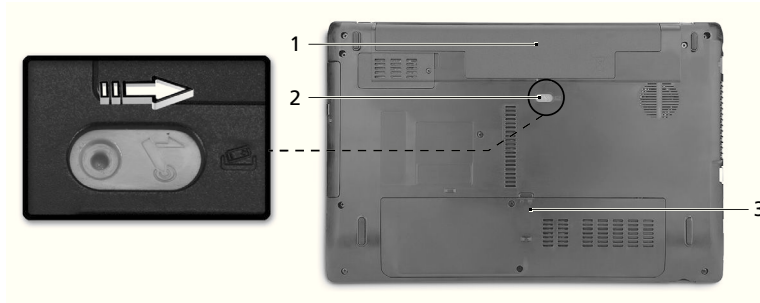

Pohled zespodu



#	Ikona	Položka	Popis
1		Pozice pro baterii	Zde je uložena baterie počítače.
2		Uvolňovací západka/ zámek baterie	Uvolňuje baterii k vyjmutí. Vložte vhodný nástroj do západky a posunutím ji uvolněte.
3		Pozice pro paměť	Zde je uložena hlavní paměť počítače.
		Pozice pro pevný disk	Zde je uložen pevný disk počítače (zajištěný šroubem).

Prostředí

- Teplota:
 - Provozní: 5°C až 35°C
 - Neprovozní: -20°C až 65°C
- Vlhkost (nekondenzující):
 - Provozní: 20% až 80%
 - Neprovozní: 20% až 80%

Rad prenosných počítačov Aspire

Stručná príručka

© 2010 Všetky práva vyhradené.

Stručná príručka pre rad prenosných počítačov Aspire
Pôvodné vydanie: 12/2010

Číslo modelu: _____

Sériové číslo: _____

Dátum zakúpenia: _____

Miesto zakúpenia: _____

Hned' na úvod

Radi by sme vám poďakovali za rozvoj prenosných počítačov Acer – vašej voľby pre svoje mobilné počítačové potreby.

Vaše príručky

Aby sme vám pomohli s používaním prenosného počítača Acer, vytvorili sme pre vás sadu príručiek:

V prvom rade **plagát nastavenia**, ktorý vám pomôže začať s nastavením počítača.

Dokument **Všeobecná používateľská príručka pre sériu Aspire** obsahuje užitočné informácie týkajúce sa všetkých modelov v produktovom rade Aspire. Obsahuje základné témy, napríklad o používaní klávesnice a zvuku atď. Majte teda na pamäti, že **Všeobecná používateľská príručka** občas obsahuje informácie o funkciách alebo vlastnostiach, ktorými sú vybavené iba určité modely produktovej série, ale model, ktorý si zakúpili, nimi nemusí byť vybavený. Opis takýchto funkcií je v texte označený poznámkou v zmysle „len pre určité modely“.

Obsahom dokumentu **Stručná príručka** sú základné funkcie a vlastnosti vášho nového počítača. Informácie o tom, ako vám počítač pomôže byť produktívnejší, nájdete v dokumente **Všeobecná používateľská príručka pre sériu Aspire**. Táto príručka obsahuje podrobné informácie o systémových programoch, oprave dát, možnostiach rozšírenia a riešenie problémov. Okrem toho obsahuje informácie o záruke a všeobecné vyhlásenia k predpisom a bezpečnosti. Je dostupná vo formáte PDF a je umiestnená vo vašom prenosnom počítači. Ak si chcete pozrieť jej obsah, postupujte podľa nasledovných krokov:

- 1 Kliknite na  **Štart > Všetky programy > AcerSystem**.
- 2 Kliknite na **Všeobecná používateľská príručka pre sériu Aspire**.



.....





Poznámka: Na prezeranie súboru je potrebný program Adobe Reader. Ak na vašom počítači nie je program Adobe Reader nainštalovaný, kliknutím na **Všeobecná používateľská príručka pre sériu Aspire** sa najprv spustí inštalácia programu Adobe Reader. Inštaláciu dokončíte podľa pokynov, ktoré uvidíte na obrazovke. Pokyny na používanie programu Adobe Reader nájdete v ponuke **Pomocník a Podpora**.

Zoznámte sa so svojím prenosným počítačom Acer

Po nastavení počítača podľa letáku o nastavení nám dovoľte, aby sme vás zoznámili s vaším novým prenosným počítačom Acer.

Pohľad zhora



#	Ikona	Položka	Popis
1		Zabudovaná webkamera	Webová kamera na video komunikáciu (len určité modely).
2		Obrazovka	Nazýva sa tiež Liquid-Crystal Display (LCD), zobrazuje výstup z počítača (Konfigurácia sa môže v závislosti od modelu líšiť).
3		Tlačidlo/kontrolka napájania	Zapína a vypína počítač. Signalizuje stav napájania počítača.
4		Klávesnica	Slúži na zadávanie údajov do počítača.
5		Dotyková plocha	Zariadenie s citlivosťou na dotyk, ktoré funguje ako počítačová myš.
6		Kontrolka pevného disku	Svieti, keď je jednotka pevného disku aktívna.
		Kontrolka komunikácie	Signalizuje stav zariadenia na bezdrôtové pripojenie počítača.
		Kontrolka napájania	Signalizuje stav napájania počítača.
		Kontrolka batérie	Signalizuje stav batérie počítača. 1. Nabíjanie: Pri nabíjaní batérie svieti žltá. 2. Nabité: V režime AC svieti modrá.
7		Tlačidlá na klikanie (ľavé a pravé)	Funkcia ľavého a pravého tlačidla je podobná ako funkcia ľavého a pravého tlačidla myši.
8		Mikrofón	Interný mikrofón na nahrávanie zvuku.

Klávesové skratky

Počítač využíva klávesové skratky alebo kombinácie klávesov na prístup k väčšine nastavení počítača, ako je napríklad jas obrazovky a hlasitosť výstupu.

Ak chcete aktivovať klávesové skratky, stlačte a podržte kláves <Fn> pred stlačením ďalšieho klávesu v klávesovej skratke.

Klávesová skratka	Ikona	Funkcia	Popis
<Fn> + <F3>		Komunikácia	Zapína a vypína komunikačné zariadenia počítača.
<Fn> + <F4>		Režim spánku	Prepne počítač do režimu spánku.
<Fn> + <F5>		Prepínanie zobrazenia	Prepína výstup zobrazenia – obrazovka, externý monitor (ak je pripojený) a obidva súčasne.
<Fn> + <F6>		Prázdna obrazovka	Vypína podsvietenie obrazovky kvôli úspore energie. Pre návrat stlačte akúkoľvek klávesu.
<Fn> + <F7>		Prepínanie dotykovej plochy	Zapína a vypína internú dotykovú plochu.
<Fn> + <F8>		Prepínanie reproduktora	Zapína a vypína reproduktory.
<Fn> + <▷>		Zvýšenie jasu	Zvyšuje jas obrazovky.
<Fn> + <◁>		Zníženie jasu	Znižuje jas obrazovky.
<Fn> + <△>		Zvýšenie hlasitosti	Zvyšuje hlasitosť zvuku.
<Fn> + <▽>		Zníženie hlasitosti	Znižuje hlasitosť zvuku.
<Fn> + <Home>		Prehrať/pauza	Prehrávanie alebo pozastavenie vybraného súboru média.
<Fn> + <Pg Up>		Zastaviť	Zastavenie prehrávania vybraného súboru média.
<Fn> + <Pg Dn>		Predch.	Návrat na predchádzajúci súbor média.
<Fn> + <End>		Ďalej	Preskočenie na nasledujúci súbor média.

Pohľad spredu (zatvorený)



#	Ikona	Položka	Popis
1		Čítačka kariet Multi-in-1	Accepts Secure Digital (SD), MultiMediaCard (MMC), Memory Stick PRO (MS PRO), xD-Picture Card (xD). Poznámka: Stlačením vyťahnete/vložíte kartu. Nie je možné pracovať s viacerými kartami naraz.
2		Kontrolka pevného disku	Svieti, keď je jednotka pevného disku aktívna.
		Kontrolka komunikácie	Signalizuje stav zariadenia na bezdrôtové pripojenie počítača.
		Kontrolka napájania	Signalizuje stav napájania počítača.
		Kontrolka batérie	Signalizuje stav batérie počítača. 1. Nabíjanie: Pri nabíjaní batérie svieti žltá. 2. Nabité: V režime AC svieti modrá.

1. Kontrolky na prednom paneli sú viditeľné, aj keď je veko počítača zatvorené.



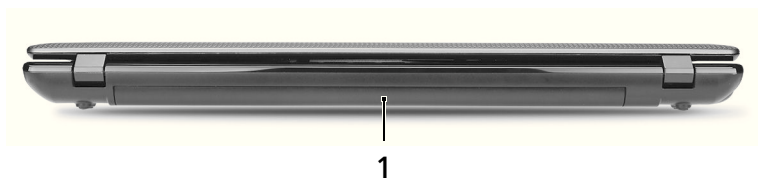



Pohľad zozadu

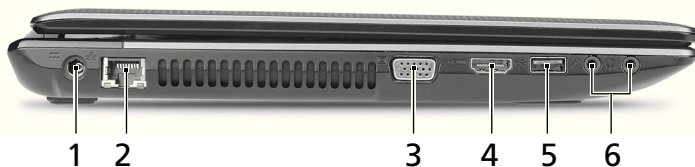

#	Položka	Popis
1	Jednotka batérie	Služi na uloženie batérie počítača.



Pohľad zľava

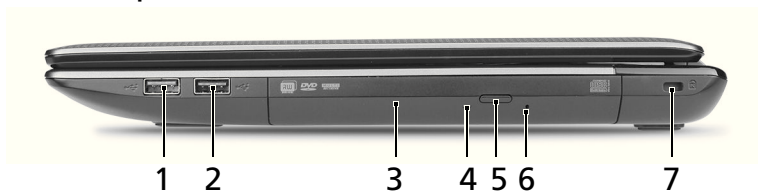

#	Ikona	Položka	Popis
1		Konektor vstupu jednosmerného napätia	Pripojenie adaptéra striedavého napätia.
2		Port siete Ethernet (RJ-45)	Pripojenie k sieti Ethernet 10/100/1000.
3		Port externej obrazovky (VGA)	Pripojenie zobrazovacieho zariadenia (napr. externého monitora, LCD projektoru).
4		Port HDMI	Podporuje pripojenia digitálneho videa s vysokým rozlíšením.
5		Port USB 2.0	Pripojenie zariadení cez rozhranie USB 2.0 (napr. USB myš, USB fotoaparát).
6		Konektor mikrofónu	Slúži na vstup zvuku z externých mikrofónov.
		Konektor na slúchadlá/reproduktor	Pripojenie zvukových zariadení (napr. reproduktorov, slúchadiel). Poznámka: Podporuje kompatibilné súpravy so zabudovaným mikrofónom a konektorom s veľkosťou 3,5 mm (napr. slúchadlové súpravy pre telefóny Acer).

Pohľad sprava





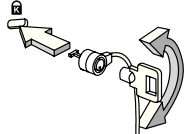

#	Ikona	Položka	Popis
1		Port USB 2.0	Pripojenie zariadení cez rozhranie USB 2.0 (napr. USB myš, USB fotoaparát).
2		USB 2.0/3.0* port	Pripojenie zariadení USB. * Port USB 3.0 sa dá rozlíšiť podľa modrého konektora (len pre určité modely). * Podpora normy USB 3.0 (SuperSpeed USB); zariadenia bez certifikátu USB 3.0 nemusia byť kompatibilné.
3		Optická mechanika	Interná optická mechanika na CD alebo DVD disky.
4		Indikátor prístupu na optický disk	Svieti, keď je optická mechanika aktívna.
5		Tlačidlo vysúvania optickej mechaniky	Vysúva optický disk z jednotky.
6		Otvor núdzového vysúvania	Vysúva optickú mechaniku pri vypnutom počítači. Poznámka: Keď je počítač vypnutý, optickú jednotku vysuniete zasunutím kancelárskej sponky do núdzového otvoru.
7		Zásuvka na zámok Kensington	Pripojenie počítačového bezpečnostného kľúča Kensington. Poznámka: Pripojte kábel bezpečnostného zámku počítača k nepohyblivému predmetu, napríklad stolu alebo držadlu zaistenej zásuvky. Vložte zámok do otvoru a otočte kľúčom kvôli zaisteniu zámku. Niektoré modely sú dostupné aj bez zámku.

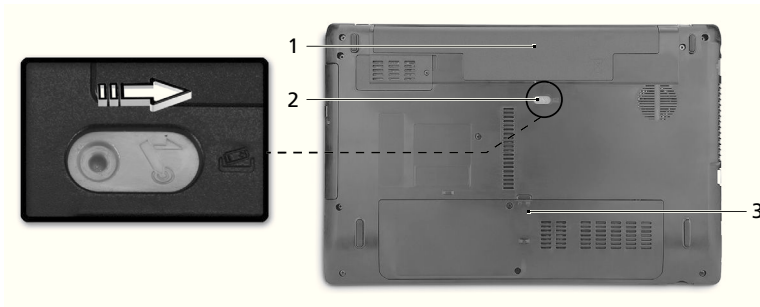

Pohľad zdola



#	Ikona	Položka	Popis
1		Jednotka batérie	Slúži na uloženie batérie počítača.
2		Západka uvoľnenia/ uchytenia batérie	Slúži na uvoľnenie batérie pri jej vyberaní. Vložte do západky vhodný nástroj a posunutím uvoľníte.
3		Pozícia pre pamäť	Tu je uložená hlavná pamäť počítača.
		Jednotka pevného disku	Slúži na uchytenie pevného disku počítača (zaistené skrutkou).

Prostredie

- Teplota:
 - Prevádzková: 5°C až 35°C
 - Mimoprevádzková: -20°C až 65°C
- Vlhkosť (nekondenzačná):
 - Prevádzková: 20% až 80%
 - Mimoprevádzková: 20% až 80%

Prenosniki serije Aspire

Hitri vodič

© 2010 Vse pravice pridržane.

Hitri vodič za prenosnike serije Aspire
Originalna izdaja: 12/2010

Številka modela: _____

Serijska številka: _____

Datum nakupa: _____

Mesto nakupa: _____

Začnimo pri začetku

Želimo se vam zahvaliti, ker ste za zadovoljevanje prenosnih računalniških potreb izbrali prenosnik Acer.

Vaša navodila

Za pomoč pri uporabi vašega prenosnika Acer, smo izdelali paket navodil:

Namestitveni plakat vam bo pomagal pri nastavitvi vašega računalnika.

Splošni uporabniški priročnik za serijo Aspire vsebuje uporabne informacije, ki veljajo za vse modele serije izdelkov Aspire. Priročnik opisuje osnovne teme, kot so uporaba tipkovnice in zvočnih nastavitev itd. Prosimo, da upoštevate, da se omenjeni **Sploš uporabniški priročnik** zaradi svoje splošnosti včasih nanaša na funkcije ali lastnosti, ki jih imajo le nekateri modeli iz serije, ne pa nujno tudi model, ki ste ga kupili. Takšni primeri so označeni z napisom „velja le za določene modele“.

Hitri vodič vsebuje osnovne funkcije vašega novega računalnika. Za več informacij o tem, kako vam lahko računalnik pomaga postati produktivnejši, prosimo glejte **Splošni uporabniški priročnik za serijo Aspire**. Ta navodila vsebujejo podrobne informacije o sistemskih pripomočkih, obnovi podatkov, možnostih razširitve in odpravljanju težav. Poleg tega vsebuje garancijske informacije in splošne uredbe in varnostna obvestila za vaš prenosnik. Navodila so na voljo v obliki prenosnega dokumenta (PDF) in so naložena na vaš prenosnik. Da bi ga našli, sledite naslednjim korakom:

- 1 Kliknite na  **Start > Vsi programi > AcerSystem**.
- 2 Kliknite na **Splošni uporabniški priročnik za serijo Aspire**.



.....





Opomba: Za pregledovanje datoteke potrebujete Adobe Reader. Če Adobe Reader ni nameščen na računalniku, se bo ob kliku na **Splošni uporabniški priročnik za serijo Aspire** zagnal namestitveni program Adobe Reader. Za zaključek postopka sledite navodilom na zaslonu. Za navodila o uporabi Adobe Reader odprite meni **Pomoč in podpora**.

Vodič po vašem prenosniku Acer

Ko ste nastavili računalnik, kot je prikazano na plakatu z navodili za nastavitve, dovolite, da vam predstavimo vaš novi prenosnik Acer.

Pogled od zgoraj

















#	Ikona	Predmet	Opis
1		Integrirana spletna kamera	Spletna kamera za videokomunikacijo (le na določenih modelih).
2		Zaslon	Tako imenovani zaslon s tekočimi kristali (LCD), prikazuje izhod vašega računalnika (Konfiguracija je za različne modele različna).
3		Indikator/gumb za vklop/izklop	Vklop in izklop računalnika. Označuje stanje napajanja računalnika.
4		Tipkovnica	Za vnos podatkov v računalnik.
5		Sledilna plošča	Na dotik občutljiva naprava, ki deluje kot računalniška miška.
6		Indikator trdega diska	Označuje, ko je trdi disk aktiven.
		Indikator komunikacije	Označuje stanje naprave za brezžično povezavo.
		Indikator stanja napajanja	Označuje stanje napajanja računalnika.
		Indikator stanja baterije	Označuje stanje baterije računalnika. 1. Polnjenje: Lučka sveti rumenkasto rjavo, ko se baterija polni. 2. V celoti napolnjena: V načinu AC lučka sveti modro.
7		Gumbi miške (levi in desni)	Leva in desna tipka delujejo kot leva in desni tipka na miški.
8		Mikrofon	Notranji mikrofon za snemanje zvoka.

Bližnjice

Računalnik uporablja bližnjice ali kombinacijo tipk za dostop do računalniških nastavitev kot sta svetlost zaslona in glasnost.

Za aktivacijo bližnjic pritisnite in držite tipko <Fn> in nato pritisnite drugo tipko v kombinaciji.

Bližnjica	Ikona	Funkcija	Opis
<Fn> + <F3>		Komunikacije	Omogoči/onemogoči komunikacijske naprave računalnika.
<Fn> + <F4>		Način mirovanja	Preklopi računalnik v način mirovanja.
<Fn> + <F5>		Preklop zaslona	Preklopi izhod zaslona med zaslonom, zunanjim monitorjem (če je priključen) in obema.
<Fn> + <F6>		Prazen zaslon	Izključi luč zaslona za varčevanje z energijo. Pritisnite poljubno tipko za vrnitev.
<Fn> + <F7>		Preklapljanje sledilne tablice	Vključi in izključi notranjo sledilno ploščo.
<Fn> + <F8>		Preklop zvočnikov	Vklop in izklop zvočnikov.
<Fn> + <D>		Povečanje svetlosti	Poveča svetlost zaslona.
<Fn> + <L>		Zmanjšanje svetlosti	Zmanjša svetlost zaslona.
<Fn> + <A>		Povečanje glasnosti	Poveča glasnost zvoka.
<Fn> + <V>		Zmanjšanje glasnosti	Zmanjša glasnost zvoka.
<Fn> + <Home>		Predvajaj/napravi premor	Predvaja ali zaustavi izbrano medijski datoteko.
<Fn> + <Pg Up>		Zaustavi	Zaustavi predvajanje izbrane medijske datoteke.
<Fn> + <Pg Dn>		Predhodni	Vrnitev na predhodno medijsko datoteko.
<Fn> + <End>		Naslednji	Skok na naslednjo medijsko datoteko.

Zaprto pogled od spredaj



#	Ikona	Predmet	Opis
1		Bralnik kartic več-v-1	Bere kartice Secure Digital (SD), MultiMediaCard (MMC), Memory Stick Pro (MS PRO) in xD Picture Card (xD). Opomba: Pritisnite, da bi odstranili/ vstavili kartico. Naenkrat lahko uporabljate le eno kartico.
2		Indikator trdega diska	Označuje, ko je trdi disk aktiven.
		Indikator komunikacije	Označuje stanje naprave za brezžično povezavo.
		Indikator stanja napajanja	Označuje stanje napajanja računalnika.
		Indikator stanja baterije	Označuje stanje baterije računalnika. 1. Polnjenje: Lučka sveti rumenkasto rjavo, ko se baterija polni. 2. V celoti napolnjena: V načinu AC lučka sveti modro.

1. Indikatorji na sprednji plošči so vidni tudi, ko je pokrov računalnika zaprt.



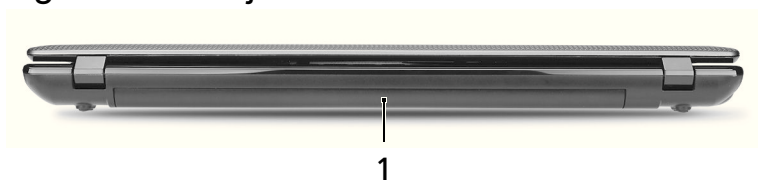



Pogled od zadaj

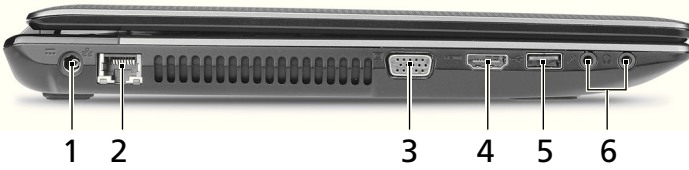

#	Predmet	Opis
1	Predel za baterijo	Hrani baterijo računalnika.



Pogled z leve strani

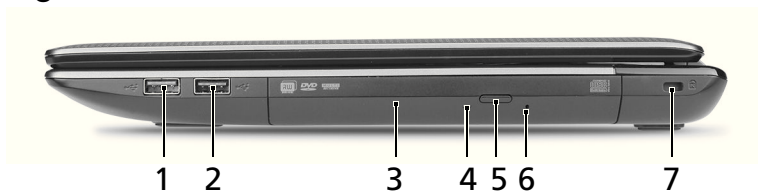

#	Ikona	Predmet	Opis
1		Priključek napajalnika	Priključek na napajalnik.
2		Priključek Ethernet (RJ-45)	Priključek na omrežja Ethernet 10/100/1000.
3		Vhod za zunanji zaslon (VGA)	Priključitev na prikazovalno napravo (npr. zunanji monitor, projektor LCD).
4		Vhod HDMI	Podpira priključke za visokoločljivostni digitalni video.
5		Vrata USB 2.0	Priključek za naprave USB 2.0 (npr., USB miška, USB fotoaparata).
6		Vhod za mikrofona	Sprejema vhode z zunanjih mikrofonov.
		Vtičnica za slušalke/ zvočnik	Priključek za naprave avdio (npr. zvočniki, slušalke). Opomba: Podpira združljive slušalke 3,5 mm z vgrajenim mikrofonom (npr. pametne ročne slušalke z mikrofonom Acer).

Pogled z desne strani





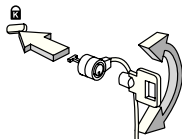

#	Ikona	Predmet	Opis
1		Vrata USB 2.0	Priključek za naprave USB 2.0 (npr., USB miška, USB fotoaparat).
2		Vrata USB 2.0/3.0*	<p>Priključek za naprave USB.</p> <p>* Vrata USB 3.0 je mogoče spoznati po modrem priključku (le na določenih modelih). * Podpora standardu USB 3.0 (superhitri USB); naprave brez potrdila USB 3.0 morda ne bodo združljive.</p>
3		Optični pogon	Vgrajeni optični pogon za branje CD-jev in DVD-jev.
4		Pokazatelj dostopa do optičnega diska	Zasveti, ko je optični pogon aktiven.
5		Tipka optičnega pogona za izmet	Izvrže optični disk iz pogona.
6		Luknja za izmet v nujnih primerih	<p>Izvrže pladenj optičnega pogona, ko je računalnik izključen.</p> <p>Opomba: Vstavite sponko v luknjo za izmet v nujnem primeru, da izvržete pladenj optičnega pogona, ko je računalnik izključen.</p>
7		Reža za zaklep Kensington	<p>Priključek za Kensington združljivo računalniško ključavnico.</p> <p>Opomba: Ovijte varnostni kabel okoli nepremičnega predmeta, kot je miza ali ročaj zaklenjenega predala. Vstavite zaklep v zarezo in obrnite ključ, da ga zaklenete. Na voljo so tudi nekateri modeli brez ključev.</p>

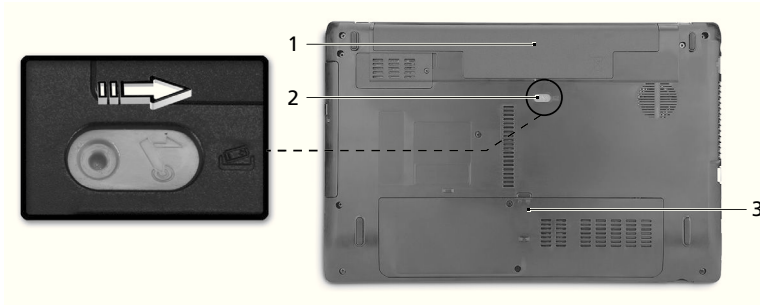

Pogled od spodaj



#	Ikona	Predmet	Opis
1		Predel za baterijo	Hrani baterijo računalnika.
2		Vzvod/zatič za odklepanje baterije	Odklene baterije, da bi jo lahko odstranili. Za odklepanje baterija v vzvod vstavite ustrezno orodje.
3		Reža pomnilnika	Hrani glavni pomnilnik računalnika.
		Nosilec trdega diska	Hrani trdi disk računalnika (pričvrščeno z vijaki).

Okolje

- Temperatura:
 - Delovanje: Od 5°C do 35°C
 - Mirovanje: Od -20°C do 65°C
- Vlažnost (brez kondenza):
 - Delovanje: Od 20% do 80%
 - Mirovanje: Od 20% do 80%

Aspire serija prijenosnih računala

Kratki vodič

© 2010 Sva prava pridržana.

Aspire serija prijenosnih računala - kratki vodič
Izvorno izdanje: 12/2010

Broj modela: _____

Serijski broj: _____

Datum kupovine: _____

Mjesto kupovine: _____

Krenimo od početka

Željeli bismo vam zahvaliti na izboru Acer prijenosnog računala koje će vam poslužiti kamo god krenuli.

Vaši vodiči

Kako bismo vam pomogli pri uporabi Vašeg Acer prijenosnog računala, kreirali smo skup vodiča:

Prvenstveno **poster za podešavanje** pomaže u postavljanju početnih postavki vašeg računala.

Aspire serija Opći priručnik za korisnike sadrži korisne informacije koje se odnose na sve modele Aspire serije proizvoda. Priručnik obuhvaća osnovne teme poput uporabe tipkovnice, zvuka, i sl. Obratite pažnju na činjenicu kako su zbog načina izdavanja **Opći priručnik za korisnike** ponekad navedena obilježja ili funkcije koje su dostupne samo na određenim modelima serije, ne nužno i na modelu koji ste vi kupili. Takvi slučajevi su u tekstu izjavom poput "samo za određene modele".

Kratki vodič upoznaje vas s osnovnim obilježjima i funkcijama vašeg novog računala. Više informacija o tome kako vam računalo može povećati produktivnost, molimo, pogledajte **Aspire serija Opći priručnik za korisnike**. Priručnik sadrži detaljne informacije o temama kao što su uslužni programi sustava, vraćanje podataka, opcije za proširivanje i rješavanje problema. Uz to sadrži i podatke o jamstvu i općim uvjetima te sigurnosne upute za vaše prijenosno računalo. On je dostupan u Portable Document Formatu (PDF) i dolazi prethodno učitano u Vaš prijenosnik. Za pristup priručniku, učinite sljedeće:

- 1 Kliknite na  **Početak > Svi programi > AcerSystem**.
- 2 Kliknite na **Aspire serija Opći priručnik za korisnike**.







Napomena: Za pregled dokumenta potreban je Adobe Reader. Ako na računalo nemate instaliran Adobe Reader, klik na **Aspire serija Opći priručnik za korisnike** najprije će pokrenuti program za instalaciju Adobe Readera. Pratite upute na ekranu i dovršite instalaciju. Za upute kako koristiti Adobe Reader, pristupite izborniku **Pomoć i podrška**.

Upoznajte Acer prijenosno računalo

Nakon postavljanja vašeg računala kao što je prikazano posterom, upoznajte vaše novo Acer prijenosno računalo.

Pogled odozgo



#	Ikona	Stavka	Opis
1		Ugrađena web kamera	Web kamera za video komunikaciju (samo za određene modele).
2		Zaslon prikaza	Također nazivan i Liquid-Crystal Display (LCD), prikazuje izlaz računala (Konfiguracija se može razlikovati ovisno o modelu).
3		Tipka za uključivanje/indikator	Uključuje i isključuje računalo. Pokazuje je li računalo uključeno.
4		Tipkovnica	Za unos podataka u vaše računalo.
5		Dodirna ploča	Pokazivački uređaj osjetljiv na dodir koji funkcionira kao računalni miš.
6		HDD indikator	Pokazuje kada je pogon čvrstog diska aktivan.
		Indikator komunikacije	Pokazuje status uređaja za bežično spajanje računala.
		Indikator napajanja	Pokazuje je li računalo uključeno.
		Indikator baterije	Pokazuje stanje baterije računala. 1. Punjenje: Svijetli žuto kada se baterija puni. 2. Sasvim napunjeno: Svijetli plavo kada radi na izmjeničnom napajanju.
7		Tipke za odabir (lijeva i desna)	Lijeva i desna tipka djeluju kao lijeva i desna tipka miša.
8		Mikrofon	Unutarnji mikrofon za snimanje zvuka.

Tipkovnički prečaci

Računalo koristi tipkovničke prečace ili kombinacije tipki za pristup većini upravljačkih tipki računala, kao što je osvijetljenost zaslona i izlazna glasnoća.

Za aktiviranje tipkovničkih prečaca, pritisnite i držite <Fn> tipku prije pritiska druge tipke u kombinaciji tipkovničkog prečaca.

Tipkovnički prečac	Ikona	Funkcija	Opis
<Fn> + <F3>		Komunikacija	Omogućava/onemogućava komunikacijske uređaje računala.
<Fn> + <F4>		Stanje mirovanja	Stavlja računalo u stanja mirovanja.
<Fn> + <F5>		Prekidač prikaza	Prebacuje izlaz prikaza između zaslona prikaza, vanjskog monitora (ako je priključen) i oba.
<Fn> + <F6>		Prazan zaslon	Isključuje pozadinsko osvijetljenje zaslona prikaza radi uštede energije. Pritisnite bilo koju tipku za povrat.
<Fn> + <F7>		Prekidač dodirne ploče	Uključuje i isključuje unutarnju dodirnu ploču.
<Fn> + <F8>		Prekidač zvučnika	Uključuje i isključuje zvučnike.
<Fn> + <▷>		Povećanje osvijetljenosti	Povećava osvijetljenost zaslona.
<Fn> + <◁>		Smanjivanje osvijetljenosti	Smanjuje osvijetljenost zaslona.
<Fn> + <△>		Pojačavanje glasnoće	Pojačava glasnoću zvuka.
<Fn> + <▽>		Smanjivanje glasnoće	Smanjuje glasnoću zvuka.
<Fn> + <Home>		Izvođenje/stanka	Izvodi ili zaustavlja izvođenje odabrane medijske datoteke.
<Fn> + <Pg Up>		Zaustavi	Zaustavlja reprodukciju odabrane medijske datoteke.
<Fn> + <Pg Dn>		Prethodna	Povrat na prethodnu medijsku datoteku.
<Fn> + <End>		Sljedeća	Skok na sljedeću medijsku datoteku.

Pogled sprijeda izbliza



#	Ikona	Stavka	Opis
1		Više-u-1 čitač kartica	Prihvaća Secure Digital (SD), MultiMediaCard (MMC), Memory Stick PRO (MS PRO), xD-Picture Card (xD) kartice. Napomena: Gurnite za uklanjanje/postavljanje kartice. Pogon istodobno može koristiti samo jednu karticu.
2		HDD indikator	Pokazuje kada je pogon čvrstog diska aktivan.
		Indikator komunikacije	Pokazuje status uređaja za bežično spajanje računala.
		Indikator napajanja	Pokazuje stanje napajanja računala.
		Indikator baterije	Pokazuje stanje baterije računala. 1. Punjenje: Svijetli žuto kada se baterija puni. 2. Sasvim napunjeno: Svijetli plavo kada radi na izmjeničnom napajanju.

1. Indikatori na prednjoj ploči su vidljivi čak i kada je poklopac računala zatvoren.



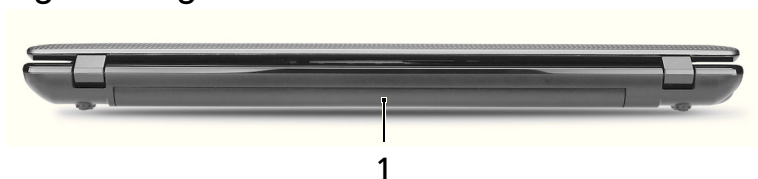



Pogled straga

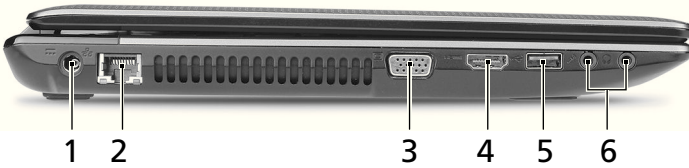

#	Stavka	Opis
1	Prostor za bateriju	Sadrži baterijski komplet računala.



Pogled s lijeve strane

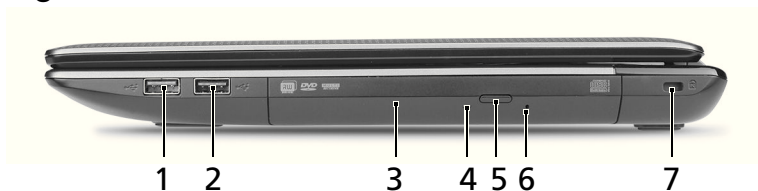

#	Ikona	Stavka	Opis
1		DC-in utičnica	Povezuje se s AC adapterom.
2		Ethernet (RJ-45) priključak	Povezuje se na Ethernet 10/100/1000-baziranu mrežu.
3		Priključak vanjskog ekrana (VGA)	Povezuje se sa uređajem za prikaz (npr. vanjskim monitorom, LCD projektorom).
4		HDMI ulaz	Podržava veze digitalnog videa visoke definicije.
5		USB 2.0 priključak	Povezuju se s USB 2.0 uređajima (npr. USB miš, USB kamera).
6		Utičnica za mikrofon	Prihvaća ulaze iz vanjskih mikrofona.
		Utičnica za slušalice/ zvučnike	Povezuje se s audio uređajima (npr. zvučnicima, slušalicama). Napomena: Podržava kompatibilne 3,5 mm naglavne uređaje s ugrađenim mikrofonom (primjerice Acer pametne naglavne uređaje koji se drže i u ruci).

Pogled s desne strane





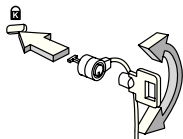

#	Ikona	Stavka	Opis
1		USB 2.0 priključak	Povezuju se s USB 2.0 uređajima (npr. USB miš, USB kamera).
2		USB 2.0/3.0* priključak	Povezuje se sa USB uređajima. * USB 3.0 priključak prepoznatljiv je po svojem plavom konektoru (samo za određene modele). * Podržava USB 3.0 (SuperSpeed USB) specifikaciju; Uređaji bez USB 3.0 certifikata možda neće biti kompatibilni.
3		Optički pogon	Unutarnji optički pogon; prihvaća CD-e ili DVD-e.
4		Indikator pristupa optičkom disku	Svijetli kada je optički pogon aktivan.
5		Tipka za izbacivanje optičkog pogona	Izbacuje optički disk iz pogona.
6		Otvor za izbacivanje u slučaju nužde	Izbacuje ladicu optičkog pogona kada je računalo isključeno. Napomena: Umetnite spajalicu za papir u otvor za izbacivanje u slučaju nužde da izbacite ladicu optičkog pogona kada je računalo isključeno.
7		Utor za Kensington bravu	Povezuje se s Kensington-kompatibilnom računalnom sigurnosnom bravom. Napomena: Omotajte kabel sigurnosne brave računala oko nepokretnog objekta kao što je stol ili ručka zaključane ladice. Umetnite bravu u usjek i okrenite ključ kako bi osigurali bravu. Dostupni su i neki modeli bez ključa.

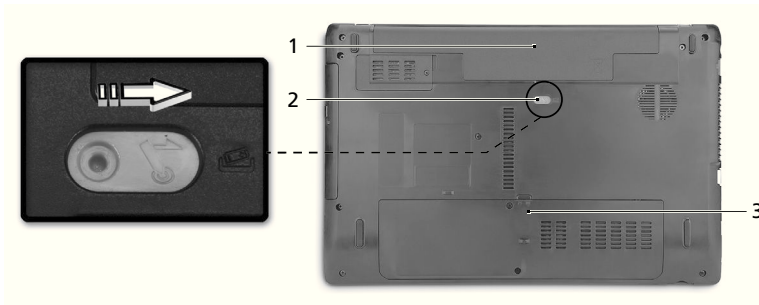

Pogled odozdo



#	Ikona	Stavka	Opis
1		Prostor za bateriju	Sadrži baterijski komplet računala.
2		Bravica/ključanica za oslobađanje baterije	Oslobađa bateriju radi uklanjanja. U bravicu umetnite prikladni alat i skliznite kako biste oslobodili bateriju.
3		Odjeljak za memoriju	Sadrži glavnu memoriju računala.
		Prostor za tvrdi disk	Sadrži tvrdi disk računala (učvršćen vijcima).

Okruženje

- Temperatura:
 - Radna: 5°C do 35°C
 - Pohrana: - 20°C do 65°C
- Vlažnost (nekondenzirajuća):
 - Radna: 20% do 80%
 - Pohrana: 20% do 80%

Seria Aspire de computere portabile

Ghid rapid

© 2010 Toate drepturile rezervate.

Ghid rapid pentru seria Aspire de computere portabile
Prima ediție: 12/2010

Numărul modelului: _____

Numărul seriei: _____

Data achiziției: _____

Locul achiziției: _____

Înainte de toate

Dorim să vă mulțumim că ați ales un computer portabil Acer pentru a răspunde nevoilor dvs de procesare mobilă.

Ghidurile dumneavoastră

Pentru a vă ajuta să folosiți computerul portabil Acer, am conceput un set de ghiduri:

Primul dintre acestea, **posterul de configurare** vă ajută să începeți configurarea computerului.

Ghid general de utilizare seria Aspire conține informații utile valabile pentru toate modelele din gama Aspire. Acest ghid acoperă subiecte de bază, cum ar fi utilizarea tastaturii, a sistemului audio etc. Vă rugăm să rețineți că **Ghidul general de utilizare** se referă ocazional la funcții sau caracteristici care sunt incluse doar în anumite modele ale seriei și nu neapărat în modelul cumpărat de dumneavoastră. Astfel de cazuri sunt marcate în manuale prin texte cum ar fi „doar pentru anumite modele”.

Ghidul rapid tipărit vă prezintă caracteristicile și funcțiile de bază ale noului dvs. computer. Pentru mai multe informații privind modul în care computerul vă poate ajuta să fiți mai productiv, consultați **Ghid general de utilizare seria Aspire**. Acest ghid conține informații detaliate despre astfel de subiecte, precum utilitățile de sistem, recuperarea datelor, opțiunile de extensie și depanarea. În plus, acesta conține informații despre garanție, reglementări generale și note de siguranță pentru computerul dvs portabil. Este disponibil în Format de document portabil (PDF) și vine preîncărcat pe computerul dvs. portabil. Urmați acești pași pentru a-l accesa:

- 1 Dați clic pe  **Start > Toate programele > AcerSystem**.
- 2 Dați clic pe **Ghid general de utilizare seria Aspire**.



.....





Notă: Vizualizarea fișierului necesită Adobe Reader. Dacă Adobe Reader nu este instalat pe computerul dvs., dați clic pe **Ghid general de utilizare seria Aspire** pentru a executa mai întâi programul de instalare Adobe Reader. Pentru a încheia instalarea, urmați instrucțiunile de pe ecran. Pentru instrucțiuni privind modul de utilizare a Adobe Reader, accesați meniul **Ajutor și asistență**.

Turul computerului dvs Acer

După configurarea computerului, așa cum se arată în afișul de configurare, permiteți-ne să vă prezentăm noul dvs. computer portabil Acer.

Vedere de sus

















#	Pictogramă	Element	Descriere
1		Cameră Web integrată	Cameră Web pentru comunicație video (doar pentru anumite model).
2		Ecran de afișaj	Mai este numit și Afișaj cu cristale lichide (LCD) și afișează activitatea computerului (Configurația poate diferi în funcție de model).
3		Indicator/buton de alimentare cu energie a computerului	Pornește și oprește computerul. Indică nivelul de alimentare al computerului.
4		Tastatură	Pentru introducerea datelor în computer.
5		Zona de atingere	Dispozitiv de indicare sensibil la atingere care funcționează ca un mouse de computer.
6		Indicator HDD	Indică atunci când unitatea de harddisc este activă.
		Indicator comunicare	Indică starea dispozitivului de conectare wireless al computerului.
		Indicator de alimentare cu energie	Indică nivelul de alimentare al computerului.
		Indicator baterie	Indică starea bateriei computerului. 1. Încărcare: Lumina este galbenă când acumulatorul se încarcă. 2. Complet încărcat: Lumina este albastră în modul c.a.
7		Butoane clic (stânga și dreapta)	Butoanele stânga și dreapta funcționează ca butoanele stânga și dreapta ale mouseului.
8		Microfon	Microfon intern pentru înregistrarea sunetului.

Taste rapide

Computerul folosește tastele rapide sau combinațiile de taste pentru a accesa majoritatea comenzilor precum luminozitatea ecranului și volumul.

Pentru a activa tastele rapide, apăsați și mențineți tasta <Fn> înainte de a apăsa cealaltă tastă din combinația de tastă rapidă.

Tastă rapidă	Pictogramă	Funcție	Descriere
<Fn> + <F3>		Comunicații	Activează/dezactivează dispozitivele de comunicație ale computerului.
<Fn> + <F4>		Repaus	Pune computerul în modul Repaus.
<Fn> + <F5>		Comutare afișaj	Comută afișajul între ecran de afișaj, monitor extern (dacă este conectat) și ambele.
<Fn> + <F6>		Ecran gol	Oprește lumina de fundal a ecranului pentru a economisi energie. Apăsați orice tastă pentru reveni.
<Fn> + <F7>		Comutare zonă de atingere	Activează și dezactivează zona de atingere.
<Fn> + <F8>		Comutare difuzor	Pornește și oprește difuzoarele.
<Fn> + <D>		Luminozitate mărită	Mărește luminozitatea afișajului.
<Fn> + <D>		Luminozitate scăzută	Reduce luminozitatea afișajului.
<Fn> + <Δ>		Volum mărit	Mărește volumul sunetului.
<Fn> + <▽>		Volum scăzut	Reduce volumul sunetului.
<Fn> + <Home>		Redare/Pauză	Redă sau oprește temporar fișierul media selectat.
<Fn> + <Pg Up>		Oprire	Oprește redarea fișierului media selectat.
<Fn> + <Pg Dn>		Anterior	Revine la fișierul media anterior.
<Fn> + <End>		Următorul	Trece la următorul fișier media.

Vedere din față de aproape



#	Pictogramă	Element	Descriere
1		Cititor de cartele multi-in-1	Acceptă carduri Secure Digital (SD), MultiMediaCard (MMC), Memory Stick PRO (MS PRO) și xD-Picture Card. Notă: Apăsați pentru a extrage/a instala cardul. Nu poate fi citit decât un singur card o dată.
2		Indicator HDD	Indică atunci când unitatea de harddisc este activă.
		Indicator comunicare	Indică starea dispozitivului de conectare wireless al computerului.
		Indicator de alimentare cu energie	Indică nivelul de alimentare al computerului.
		Indicator baterie	Indică starea bateriei computerului. 1. Încărcare: Lumina este galbenă când acumulatorul se încarcă. 2. Complet încărcat: Lumina este albastră în modul c.a.

1. Indicatorii de pe panoul frontal sunt vizibile chiar și atunci când capacul computerului este închis.



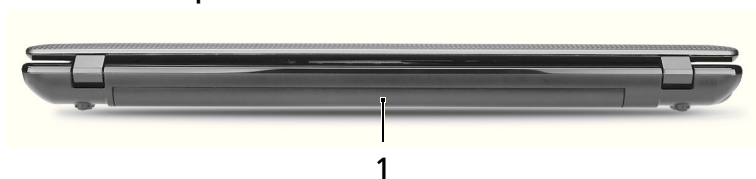



Vedere din spate

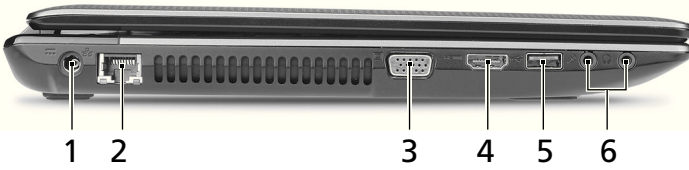

#	Element	Descriere
1	Nișa pentru acumulator	Adăpostește setul de acumulatori ai computerului.



Vedere din stânga

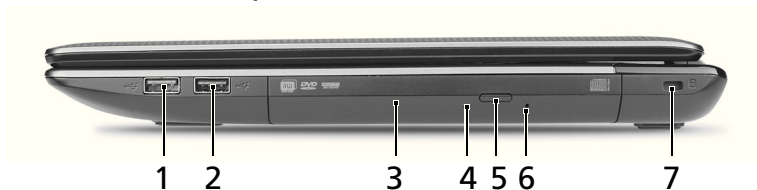

#	Pictogramă	Element	Descriere
1		Mufă c.c. intrare	Conectează la un adaptor de c.a.
2		Port Ethernet (RJ-45)	Conectează la o rețea Ethernet 10/100/1000.
3		Port pentru afișaj extern (VGA)	Conectează la un dispozitiv de afișare (de ex. monitor extern sau proiector LCD).
4		Port HDMI	Acceptă conexiuni video digitale de înaltă definiție.
5		Port USB 2.0	Conectează la dispozitivele USB 2.0 (de ex. maus USB, cameră USB).
6		Mufă microfon	Acceptă intrări de la microfoane externe.
		Mufă de căști/difuzor	Conectează la dispozitivele audio (de ex. difuzoare, căști). Notă: Acceptă căști compatibile, de 3,5 mm, cu microfon încorporat (de ex., căști pentru handheld-urile inteligente de la Acer).

Vedere din dreapta





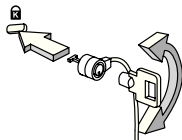

#	Pictogramă	Element	Descriere
1		Port USB 2.0	Conectează la dispozitivele USB 2.0 (de ex. mouse USB, cameră USB).
2		Port USB 2.0/3.0*	Conectează la dispozitivele USB. * Portul USB 3.0 poate fi identificat prin conectorul său albastru (doar la anumite modele). * Acceptă specificația USB 3.0 (SuperSpeed USB); Dispozitivele fără certificare USB 3.0 ar putea fi incompatibile.
3		Unitate optică	Unitate optică internă, acceptă CD-uri sau DVD-uri.
4		Indicator de acces la discul optic	Se aprinde când unitatea optică este activă.
5		Buton de eliminare unitate optică	Elimină discul optic din unitate.
6		Orificiu de eliminare de urgență	Elimină tava unității optice când computerul este oprit. Notă: Introduceți o bucată de hârtie în orificiul de eliminare de urgență pentru a elimina tava unității optice când computerul este oprit.
7		Slot de blocare Kensington	Conectează la un dispozitiv de securitate pentru computer compatibil Kensington. Notă: Înfășurați cablul blocajului de securitate al computerului în jurul unui obiect fix precum o masă sau un mâner al unui sertar încuiat. Introduceți blocajul în zăvor și răsuciți cheia pentru a fixa blocajul. Sunt disponibile și unele modele fără chei.

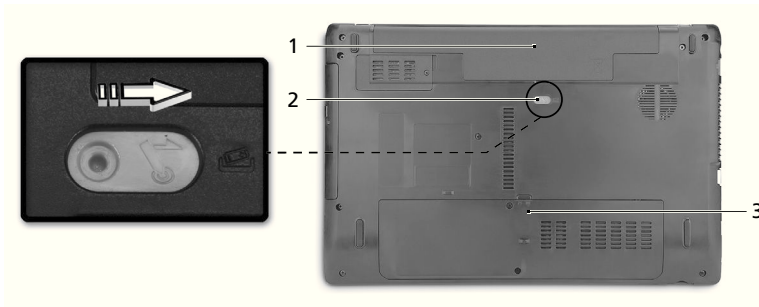

Vedere bază



#	Pictogramă	Element	Descriere
1		Nișa pentru acumulator	Adăpostește setul de acumulatori ai computerului.
2		Zăvor de blocare/ eliberare a acumulatorului.	Eliberează acumulatorul pentru a fi scos. Introduceți o unealtă corespunzătoare în zăvor și glisați pentru deblocare.
3		Compartiment de memorie	Adăpostește memoria principală a computerului.
		Nișă unitate de harddisc	Adăpostește unitatea harddisc a computerului (fixată cu șuruburi).

Mediu

- Temperatură:
 - Funcționare: 5°C - 35°C
 - Nefuncționare: -20°C - 65°C
- Umiditate (fără condensare):
 - Funcționare: 20% - 80%
 - Nefuncționare: 20% - 80%

Ноутбук серия *Aspire*

Кратко ръководство

© 2010 Всички права запазени.

Кратко ръководство за ноутбук серия Aspire
Първоначално издание: 12/2010

Модел номер: _____

Сериен номер: _____

Дата на закупуване: _____

Място на закупуване: _____

Преди всичко

Бихме желали да Ви благодарим, че сте избрали ноутбук на Acer за Вашите нужди в областта на мобилните компютри.

Вашите ръководства

За да Ви помогнем при употребата на Вашия ноутбук Acer, ние изготвихме следните ръководства:

Първо, **плакатът с настройки** Ви помага с началните настройки на компютъра.

Универсално потребителско ръководство за серия Aspire съдържа полезна информация, валидна за всички модели от продуктовата серия Aspire. Покрива основни теми, като например използване на клавиатурата и аудио. Важно е да знаете, че поради обобщаващия си характер, **Универсално потребителско ръководство** на места се отнася до функции и опции, които са налични само за конкретни модели от сериите, без това да означава, че тези функции и опции са налични за модела, който сте закупили. Тези случаи са отбелязани в текста със забележки като "само за някои модели".

Кратко ръководство представя основните функции и възможности на Вашия нов компютър. За повече информация как Вашият компютър може да Ви помогне да сте по-продуктивни, моля вижте **Универсално потребителско ръководство за серия Aspire**. То съдържа подробна информация за теми като системни инструменти, възстановяване на данни, опции за надграждане и решаване на проблеми. В допълнение, то съдържа и гаранционна информация, както и основните наредби и бележки за безопасност, свързани с Вашия ноутбук. То е в PDF формат (Portable Document Format) и е предварително заредено на ноутбука Ви. За да го отворите, следвайте тези стъпки:

- 1 Щракнете върху  **Start (Старт) > All Programs (Всички програми) > AcerSystem**.
- 2 Щракнете върху **Aspire Generic User Guide (Универсално потребителско ръководство за серия Aspire)**.



Забележка: За да отворите файла, Ви е нужен Adobe Reader. Ако Adobe Reader не е инсталиран на компютъра Ви, щракнете върху **Универсално потребителско ръководство за серия Aspire** и първо ще се стартира инсталационната програма на Adobe Reader. Следвайте инструкциите на екрана, за да извършите инсталацията. За инструкции относно това как се използва Adobe Reader, отворете менюто **Help and Support (Помощ и поддръжка)**.

Преглед на Вашия Асер ноутбук

След като настроите компютъра си, както е показано на плаката с настройки, ще Ви запознаем с Вашия нов ноутбук Асер.

Изглед отгоре



#	Икона	Елемент	Описание
1		Вградена уеб камера	Уеб камера за видео комуникация (само за определени модели).
2		Дисплей	Нарича се още "Течнокристален дисплей" (LCD) и е екранът на компютъра (Конфигурацията може да се различава в зависимост от моделите).
3		Бутон на захранването/ индикатор	С него компютърът се включва и изключва. Показва статуса на захранване на компютъра.
4		Клавиатура	Служи за въвеждане на данни в компютъра Ви.
5		Тъчпад	Чувствително на допир посочващо устройство, което функционира като компютърна мишка.
6		Индикатор на твърдия диск	Показва дали твърдият диск е активен.
		Индикатор за комуникации	Посочва статуса на устройството за безжична връзка на компютъра.
		Индикатор на захранването	Показва статуса на захранване на компютъра.
		Индикатор за нивото на батерията	Посочва статуса на батерията на компютъра. 1. Зареждане: Индикаторът свети жълто, докато батерията се зарежда. 2. Напълно заредена батерия: Индикаторът свети синьо, когато сте в режим АС.
7		Бутони за щракане (ляв и десен)	Левият и десният бутони функционират като ляв и десен бутон на мишка.
8		Микрофон	Вграден микрофон за запис на звук.

Горещи клавиши





Компютърът има "бързи клавиши" - клавишни комбинации за бърз достъп до повечето от контролите му, като например яркост на дисплея и сила на звука.

За да активирате бързите клавиши, натиснете и задръжте клавиша <Fn> преди да натиснете другия бърз клавиш от комбинацията.

Бърз клавиш	Икона	Функция	Описание
<Fn> + <F3>		Комуникация	Включва/изключва устройствата за комуникация на компютъра.
<Fn> + <F4>		Заспиване	Вкарва компютъра в режим Sleep (Заспиване).
<Fn> + <F5>		Превключване на дисплей	Превключва активния дисплей между екрана, външния монитор (ако е свързан такъв), или и двете.
<Fn> + <F6>		Затъмняване на екрана	Изключва задното осветление на екрана с цел икономия на енергия. Натиснете произволен клавиш, за да го се върнете.
<Fn> + <F7>		Превключване на тъчпада	Включва и изключва тъчпад.
<Fn> + <F8>		Превключване на високоговорителите	Включва и изключва високоговорителите.
<Fn> + <D>		Засилване на яркостта	Увеличава яркостта на екрана.
<Fn> + <D>		Намаляване на яркостта	Намалява яркостта на екрана.
<Fn> + <A>		Засилване на звука	Усилва силата на звука.
<Fn> + <V>		Намаляване на звука	Намалява силата на звука.
<Fn> + <Home>		Възпроизвеждане/ Пауза	Възпроизвеждане или пауза за избрания мултимедиен файл.
<Fn> + <Pg Up>		Стоп	Спира възпроизвеждането на избрания мултимедиен файл.
<Fn> + <Pg Dn>		Назад	Връщане към предишен мултимедиен файл.
<Fn> + <End>		Напред	Прескачане до следващия мултимедиен файл.

Преден изглед при затворен лаптоп



#	Икона	Елемент	Описание
1		Четец на карти Много-в-1	Чете Secure Digital (SD), MultiMediaCard (MMC), Memory Stick Pro (MS PRO), xD Picture Card (xD). Забележка: Натиснете, за да извадите/инсталирате картата. Не е възможно използването на повече от една карта.
2		Индикатор на твърдия диск	Показва дали твърдият диск е активен.
		Индикатор за комуникации	Посочва статуса на устройството за безжична връзка на компютъра.
		Индикатор на захранването	Показва статуса на захранване на компютъра.
		Индикатор за нивото на батерията	Посочва статуса на батерията на компютъра. 1. Зареждане: Индикаторът свети жълто, докато батерията се зарежда. 2. Напълно заредена батерия: Индикаторът свети синьо, когато сте в режим AC.

1. Индикаторите на предния панел остават видими дори, когато капакът на компютъра е затворен.

Изглед отзад

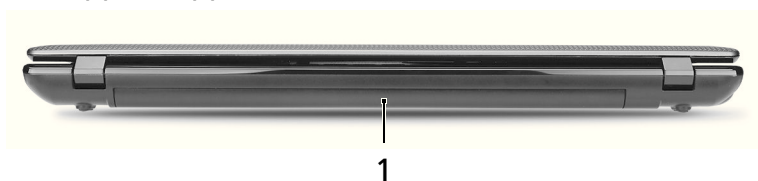

#	Елемент	Описание
1	Отделение за батерии	Тук се поставя батерийният модул на компютъра.

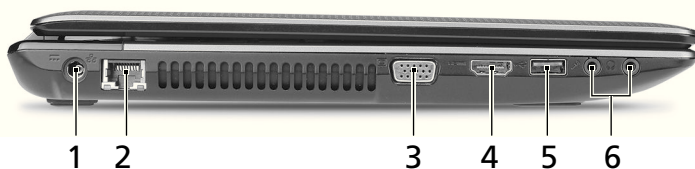

Изглед отляво

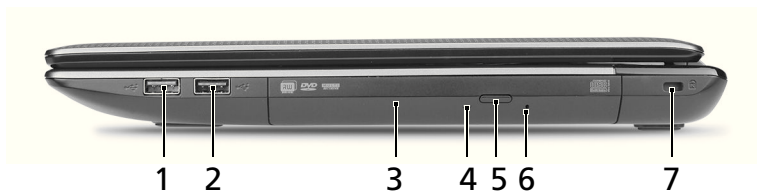

#	Икона	Елемент	Описание
1		Жак за DC вход	За връзка с AC адаптер.
2		Порт за Ethernet (RJ-45)	За връзка с мрежа, базирана на Ethernet 10/100/1000.
3		Порт за външен дисплей (VGA)	За връзка с дисплейно устройство (напр. външен монитор, LCD проектор).
4		HDMI порт	Поддържа високодетайлна цифрова видео връзка.
5		USB 2.0 порт	За връзка с USB 2.0 устройства (напр. USB мишки, USB камери).
6		Жак за микрофон	Приема входящ сигнал от външни микрофони.
		Жак за слушалки/високоговорител	За връзка с аудио устройства (напр. високоговорители, слушалки). Забележка: Поддържа съвместими 3,5 mm слушалки с вграден микрофон (напр. интелигентни ръчни слушалки на Acer).

Изглед отдясно





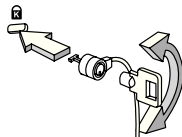

#	Икона	Елемент	Описание
1		USB 2.0 порт	За връзка с USB 2.0 устройства (напр. USB мишки, USB камери).
2		USB 2.0/3.0* порт	За свързване на USB устройства. * USB 3.0 порта може да бъде разпознат по неговия син конектор (само за определени модели). * Поддържа USB 3.0 (SuperSpeed USB) спецификация; устройства без USB 3.0 сертификация може да са несъвместими.
3		Оптично устройство	Вътрешно оптично устройство; чете CD или DVD дискове.
4		Индикатор за достъп до оптичен диск	Светва, когато оптичното устройство е активно.
5		Бутон за отваряне на оптичното устройство	Изважда оптичния диск от устройството.
6		Отвор за спешно изваждане	За изваждане на оптичния диск, когато компютърът е изключен. Забележка: Пъхнете кламер в отвора за аварийно изваждане, за да извадите тавата на оптичното устройство, докато компютърът е изключен.
7		Отвор за ключов механизъм Kensington	За връзка с Kensington-съвместим компютърен ключов механизъм. Забележка: Увийте осигурителния кабел около неподвижен обект като закрепена за пода маса или дръжката на заключено чекмедже. Поставете ключалката в жлеба и завъртете ключа, за да я заключите. Има и някои модели без ключове.

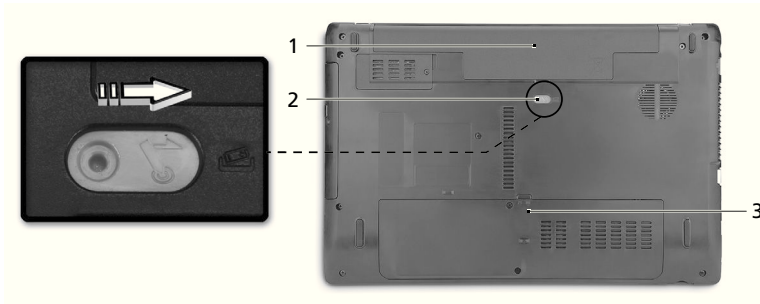

Изглед отдолу



#	Икона	Елемент	Описание
1		Отделение за батерии	Тук се поставя батерийният модул на компютъра.
2		Езиче за освобождаване на батерията/механизъм за заключване	Освобождава батерията, за да можете да я извадите. Поставете подходящ инструмент в езичето и плъзнете, за да освободи.
3		Отделение за памет	Тук се поставя главната памет на компютъра.
		Отделение за твърдия диск	Тук се намира твърдият диск на компютъра (прикрепен с винтове).

Работна среда

- Температура:
 - Работна: от 5°C до 35°C
 - За съхранение: от -20°C до 65°C
- Влажност (без кондензация):
 - Работна: от 20% до 80%
 - За съхранение: от 20% до 80%

Aspire seeria sülearvutid

Lühijuhend

© 2010 Kõik õigused kaitstud.

Aspire seeria sülearvutite lühijuhend
Originaalväljaanne: 12/2010

Mudeli number: _____

Seerianumber: _____

Ostukuupäev: _____

Ostukoht: _____

Tähtsamad asjad kõigepealt

Täname teid, et valisite oma kaasaskantavaks arvutiks Aceri sülearvuti.

Teie teejuhid

Et aidata Teil kasutada oma Acer'i sülearvutit, oleme loonud komplekti juhiseid:

Kõigepealt aitab **seadistuse poster** Teil alustada oma arvuti häälestamist.

Aspire seeria üldkasutusjuhend sisaldab kõigile Aspire tooteseeria mudelitele kohalduvat kasulikku teavet. See katab põhilisi teemasid nagu klaviatuuri kasutamine, heli jne. Palume mõista, et tulenevalt nende loomusest viitab **Üldkasutusjuhend** aeg-ajalt funktsioonidele või omadustele, mis on ainult teatud seeria mudelitel, kuid mitte tingimata teie ostetud mudelil. Sellised juhtumid on tekstis märgitud väljenditega nagu „ainult teatud mudelitel”.

Trükitud **Lühijuhend** tutvustab Teile uue arvuti põhilisi omadusi ja funktsioone.

Kui soovite rohkem teada saada, kuidas arvuti aitab Teil produktiivsem olla, vaadake

Aspire seeria üldkasutusjuhend. Teatmik sisaldab täpsemat informatsiooni teemadel nagu süsteemiütilidid, andmete taastamine, laiendusvõimalused ja probleemide lahendamine. Sellele lisaks sisaldab see garantiiteavet ning slearvuti kohta kehtivaid Idiseid regulatsioone ja ohutuseeskirju. See on saadaval PDF-formaadis (Portable Document Format) ning on laaditud teie slearvutisse. Juhised selle avamiseks:

- 1 Klõpsake  **Start > Kõik programmid > AcerSystem**.
- 2 Klõpsake real **Aspire seeria üldkasutusjuhend**.



.....





Märkus: Faili vaatamiseks on vaja Adobe Reader'it. Kui Adobe Reader pole arvutisse installeeritud, käivitab **Aspire seeria üldkasutusjuhend**'ile klõpsamine kõigepealt Adobe Reader'i installeerimisprogrammi. Installimise lõpetamiseks järgige ekraanil olevaid juhiseid. Juhiseid Adobe Readeri kasutamiseks leiate menüüst **Spikker ja tugi**.

Teie Acer'i sülearvuti ülevaade

Kui olete oma arvuti häälestanud häälestuse postril kujutatud viisil, lubage meil teile tutvustada teie uut Acer'i sülearvutit.

Pealtvaade

















#	Icoon	Objekt	Kirjeldus
1		Integreeritud veebikaamera	Veebikaamera videosuhtluseks (ainult teatud mudelitel).
2		Kuvariekraan	Teise nimega vedelkristallekraan (LCD), kuvab arvuti pilti (Mudelite konfiguratsioon võib erineda).
3		Voolunupp/-indikaator	Arvuti sisse- ja väljalülitamiseks. Näitab arvuti olekut.
4		Klaviatuur	Andmete sisestamiseks arvutisse.
5		Puuteplaat	Puutetundlik osutusseadis, mis töötab arvutihiirena.
6		Kõvakettaindikaator	Näitab kõvaketta aktiivsust.
		Ühenduse indikaator	Näitab arvuti traadita ühenduse seadme olekut.
		Vooluindikaator	Näitab arvuti olekut.
		Akuindikaator	Näitab arvuti aku olekut. 1. Laadimine: Kui akut laetakse, on tuli kollakat värvi. 2. Täielikult laetud: Kui arvuti on vooluvõrgus, on tuli sinist värvi.
7		Klõpsunupud (vasak ja parem)	Vasak ja parem nupp funktsioneerivad vasaku ja parema hiirenupuna.
8		Mikrofon	Sisseehitatud mikrofon heli salvestamiseks.

Kiirklahvid





Arvutit on enamiku seadete jaoks (nt ekraani heledus, heliväljund) olemas kiirklahvid ja klahvikombinatsioonid.

Kiirklahvide aktiveerimiseks vajutage ning hoidke enne teise kombinatsiooni kuuluva klahvi vajutamist all klahvi <Fn>.

Kiirklahv	Ikoon	Funktsioon	Kirjeldus
<Fn> + <F3>		Kommunikatsioon	Aktiveerib/desaktiveerib arvuti sisedesadmed.
<Fn> + <F4>		Unerežiim	Lülitab arvuti unerežiimi.
<Fn> + <F5>		Ekraani valik	Lülitab ekraanipildi kuvaekraanile, välisele ekraanile (kui see on ühendatud) või mõlemale.
<Fn> + <F6>		Tühi ekraan	Lülitab ekraani tagantvalgustuse energia säästmiseks välja. Tagasipöördumiseks vajutage suvalisele klahvile.
<Fn> + <F7>		Puuteplaadi lüliti	Lülitab integreeritud puuteplaadi sisse või välja.
<Fn> + <F8>		Kõlarilüliti	Lülitab kõlarid sisse või välja.
<Fn> + <D>		Heledus üles	Suurendab ekraani heledust.
<Fn> + <D>		Heledus alla	Vähendab ekraani heledust.
<Fn> + <Δ>		Helitugevus üles	Tõstab helitugevust.
<Fn> + <▽>		Helitugevus alla	Langetab helitugevust.
<Fn> + <Home>		Esita/paus	Esitab või peatab valitud meediumifaili.
<Fn> + <Pg Up>		Lõpeta	Lõpetab valitud meediumifaili esitamise.
<Fn> + <Pg Dn>		Eelmine	Pöördub tagasi eelmise meediumifaili juurde.
<Fn> + <End>		Järgmine	Liigub edasi järgmise meediumifaili juurde.

Suletud eestvaade



#	Icoon	Objekt	Kirjeldus
1		Mitu-ühes kaardilugeja	Võtab vastu Secure Digital (SD), MultiMediaCard (MMC), Memory Stick PRO (MS PRO) ja xD-Picture kaarte (xD). Märkus: Kaardi eemaldamiseks/ paigaldamiseks vajutage sellele. Korraga saab töötada ainult üks kaart.
2		Kõvakettaindikaator	Näitab kõvaketta aktiivsust.
		Ühenduse indikaator	Näitab arvuti traadita ühenduse seadme olekut.
		Vooluindikaator	Näitab arvuti olekut.
		Akuindikaator	Näitab arvuti aku olekut. 1. Laadimine: Kui akut laetakse, on tuli kollakat värvi. 2. Täielikult laetud: Kui arvuti on vooluvõrgus, on tuli sinist värvi.

1. Espipaneelil asuvad indikaatorid on nähtavad ka siis, kui arvuti kaas on suletud.



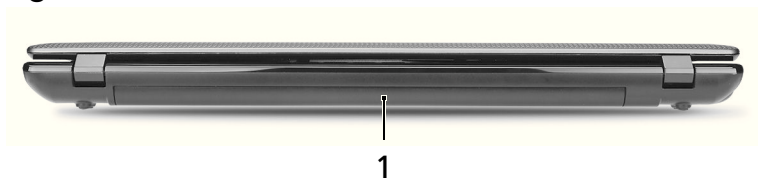



Tagantvaade

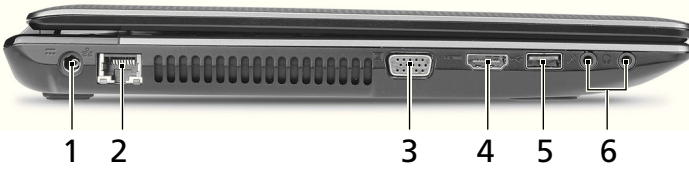

#	Objekt	Kirjeldus
1	Akuseksioon	Siin asuvad arvuti akud.



Vaade vasakult

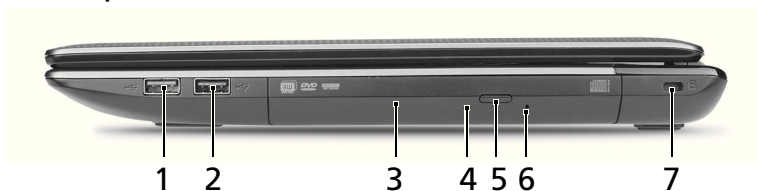

#	Ikoon	Objekt	Kirjeldus
1		Alalisvoolusisendi pistik	Vahelduvvooluadapteri (toiteploki) ühendamiseks.
2		Etherneti (RJ-45) port	Ethernet 10/100/1000-põhise võrguga ühendamiseks.
3		Välisekraani (VGA) port	Kuvaseadme (nt välise monitori või LCD-projektori) ühendamiseks.
4		HDMI-port	Toetab kõrglahutusega digitaalvideoühendusi.
5		USB 2.0 port	USB 2.0 seadmete ühendamiseks (nt USB-hiir või USB-kaamera).
6		Mikrofonisisend	Võtab vastu sisendheli välisest mikrofonist.
		Kõrvaklappide/ kõlarite pistik	Audioseadmete ühendamiseks (nt kõlarid, kõrvaklapid). Märkus: Toetab ühilduvaid 3,5 mm peakomplekte, millel on sissehitatud mikrofon (nt Aceri nutikad käeshoitavad peakomplektid).

Vaade paremalt





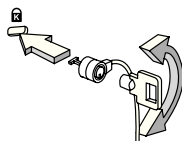

#	Ikoon	Objekt	Kirjeldus
1		USB 2.0 port	USB 2.0 seadmete ühendamiseks (nt USB-hiir või USB-kaamera).
2		USB 2.0/3.0* port	<p>USB seadmete ühendamiseks.</p> <p>* USB 3.0 port on eristatav sinise pistmiku järgi (ainult teatud mudelitel).</p> <p>* Toetab USB 3.0 (ülikiire USB) spetsifikatsiooni; USB 3.0 sertifikaatsioonita seadmed ei pruugi ühilduda.</p>
3		Optiline seade	Sisemine optiline seade; loeb CD-sid või DVD-sid.
4		Optilise ketta lugemise indikaator	Süttib, kui optiline seade on aktiivne.
5		Optilise seadme väljastusnupp	Väljastab optilise ketta seadmest.
6		Hädaväljastusava	<p>Avab optilise seadme sahtli, kui arvuti on välja lülitatud.</p> <p>Märkus: Optilise seadme avamiseks siis, kui arvuti on välja lülitatud, lükake hädaväljastusavasse kirjaklamber.</p>
7		Kensington-luku pesa	<p>Kensington-tüüpi arvuti turvaluku ühendamiseks.</p> <p>Märkus: Vedage arvuti turvaluku kaabel ümber liikumatu objekti, näiteks laua või lukustatud sahtli käepideme. Lükake lukk avasse ning keerake luku sulgemiseks võtit. Saadaval on ka võtmeta mudelid.</p>

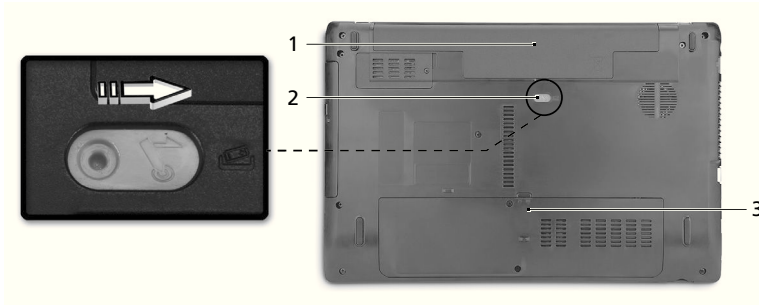

Põhjavaade



#	Ikoon	Objekt	Kirjeldus
1		Akusektsioon	Siin asuvad arvuti akud.
2		Aku vabastamise riiv/lukk	Vabastab aku, et seda saaks välja võtta. Sisestage sobiv tööriist riivi ja libistage vabastamiseks.
3		Mälusahtel	Siin asub arvuti põhimälu.
		Kõvakettasektsioon	Siin asub arvuti kõvaketas (kinnitatud kruvidega).

Keskkond

- Temperatuur:
 - Töötamiseks sobiv: 5°C kuni 35°C
 - Sobimatu: -20°C kuni 65°C
- Niiskus (mittekondenseeruv):
 - Töötamiseks sobiv: 20% kuni 80%
 - Sobimatu: 20% kuni 80%

Aspire piezīmjdatoru sērija

Ātrais ceļvedis

© 2010 Visas tiesības aizsargātas.

Aspire piezīmjdatoru sērijas ātrais ceļvedis

Orģinālizdevums: 12/2010

Modeļa numurs: _____

Sērijas numurs: _____

Pirkuma datums: _____

Pirkuma vieta: _____

Galvenais vispirms

Mēs vēlamies jums pateikties, ka esat izvēlējies Acer piezīmjdatoru, lai nodrošinātu savas mobilās skaitļošanas vajadzības.

Jūsu rokasgrāmatas

Lai palīdzētu jums lietot Acer piezīmjdatoru, esam sagatavojuši rokasgrāmatu komplektu:

Pirmkārt, **uzstādīšanas attēls** jums palīdz sagatavot datoru darbam.

Aspire vispārējais lietotāja ceļvedis satur noderīgu informāciju, kas attiecas uz visiem Aspire produktu sērijas modeļiem. Tas aptver pamata tematiku, tādu kā tastatūras un audio izmantošana utt. Lūdzu, saprotiet, ka **Vispārējais lietotāja ceļvedis** tā būtības dēļ laiku pa laikam attiecas uz funkcijām vai līdzekļiem, kas piemīt tikai noteiktiem sērijas modeļiem, bet ne obligāti modelim, ko esat iegādājies. Šādi gadījumi tekstā ir apzīmēti ar vārdiem „tikai noteiktiem modeļiem”.

Atrais ceļvedis sniedz ieskatu par jūsu jaunā datora galvenajiem līdzekļiem un funkcijām. Lai uzzinātu vairāk, kā jūsu dators jums var palīdzēt būt vēl produktīvākam, lūdzu, skatiet **Aspire vispārējo lietotāja ceļvedi**. Šajā ceļvedī ir detalizēta informācija par tādām tēmām kā sistēmas utilitās, datu atkopšana, paplašināšanas opcijas un problēmu novēršana. Bez tam tajā ir iekļauta informācija par garantijām un piezīmjdatora lietošanas vispārīgas regulas un drošības paziņojumi. Tas ir pieejams PDF (Portable Document Format - portatīvā dokumenta formāts) formātā un ir iepriekš ielādēts jūsu piezīmjdatorā. Veiciet šīs darbības, lai tam piekļūtu:

1. Noklikšķiniet uz  **Start (Sākt) > All Programs (Visas programmas) > AcerSystem**.
2. Noklikšķiniet uz **Aspire Generic User Guide (Aspire vispārējais lietotāja ceļvedis)**.







Piezīme: Lai skatītu failu, nepieciešama programma Adobe Reader. Ja jūsu datorā nav instalēta programma Adobe Reader, noklikšķinot uz **Aspire Generic User Guide (Aspire vispārējais lietotāja ceļvedis)**, vispirms automātiski tiks palaista programmas Adobe Reader instalēšana. Lai pabeigtu instalēšanu, izpildiet ekrānā redzamos norādījumus. Lai iegūtu norādījumus, kā lietot programmu Adobe Reader, piekļūstiet izvēlei **Help and Support** (Palīdzība un atbalsts).

Acer piezīmjdatora pārskats

Ja esat sagatavojis datoru darbam kā redzams uzstādīšanas attēlā, ļaujiet mums jūs iepazīstināt ar jūsu jauno Acer piezīmjdatoru.

Skats no augšpuses

















#	Ikona	Vienums	Apraksts
1		Integrēta tīmekļa kamera	Tīmekļa kamera videosakariem (tikai noteiktiem modeļiem).
2		Displeja ekrāns	Saukts arī par šķidro kristālu displeju (LCD); rāda datora izvadi (modeļu konfigurācija var atšķirties).
3		Barošanas poga/indikatoris	Ieslēdz un izslēdz datoru. Norāda datora barošanas statusu.
4		Tastatūra	Datu ievadīšanai datorā.
5		Skārienpanelis	Skārienjutīga rādītājierīce, kas darbojas kā datora pele.
6		Cietā diska indikatoris	Norāda, kad cietā diska draiveris ir aktīvs.
		Sakaru indikatoris	Norāda datora bezvadu savienojamās ierīces statusu.
		Barošanas indikatoris	Norāda datora barošanas statusu.
		Akumulatora indikatoris	Norāda datora akumulatora statusu. 1. Uzlāde: Indikatoris ir oranžā krāsā, akumulatoram lādējoties. 2. Pilnībā uzlādēts: Datoram darbojoties no maiņstrāvas, indikatoris ir ziels.
7		Klikšķināmas pogas (kreisā un labā)	Kreisā un labā poga darbojas tāpat kā peles kreisā un labā poga.
8		Mikrofons	Iekšējais mikrofons skaņas ierakstīšanai.

Ātrie taustiņi

Lai piekļūtu lielākajai daļai datora vadības funkciju, piemēram, ekrāna spilgtumam un skaļuma izvadei, tiek izmantoti datora ātrie taustiņi vai taustiņu kombinācijas.

Lai aktivizētu ātros taustiņus, vispirms nospiediet un turiet nospiestu taustiņu <Fn> un pēc tam nospiediet ātro taustiņu kombinācijas otru taustiņu.

Ātrais taustiņš	Ikona	Funkcija	Apraksts
<Fn> + <F3>		Sakari	Iespējo/atspējo datora sakaru ierīces.
<Fn> + <F4>		Miega režīms	Pārslēdz datoru miega režīmā.
<Fn> + <F5>		Displeja pārslēgšana	Pārslēdz displeja izvadi starp displeja ekrāna un ārējo monitoru (ja tas ir pievienots), vai rāda izvadi abos.
<Fn> + <F6>		Tukšs ekrāns	Enerģijas taupīšanas nolūkā izslēdz displeja ekrāna pretgaismu. Lai atjaunotu pretgaismu, nospiediet jebkuru taustiņu.
<Fn> + <F7>		Skārienpaneļa pārslēgšana	Ieslēdz un izslēdz iebūvēto skārienpaneli.
<Fn> + <F8>		Skaļruņu pārslēgšana	Ieslēdz un izslēdz skaļruņus.
<Fn> + <D>		Spilgtāk	Palielina ekrāna spilgtumu.
<Fn> + <L>		Blāvāk	Samazina ekrāna spilgtumu.
<Fn> + <Δ>		Skaļāk	Palielina skaņas skaļumu.
<Fn> + <▽>		Klusāk	Samazina skaņas skaļumu.
<Fn> + <Home>		Atskaņot/ apturēt	Atskaņo vai aptur izvēlēto multivides failu.
<Fn> + <Pg Up>		Apturēt	Pārtrauc izvēlētajā multivides faila atskaņošanu.
<Fn> + <Pg Dn>		Atpakaļ	Atgriežas pie iepriekšējā multivides faila.
<Fn> + <End>		Tālāk	Pārlec uz nākamo multivides failu.

Skats no priekšpuses aizvērtā veidā



#	Ikona	Vienums	Apraksts
1		Karšu lasītājs "Vairāki vienā"	Pieņem datu nesējus Secure Digital (SD), MultiMediaCard (MMC), Memory Stick PRO (MS PRO) un xD-Picture Card (xD). Piezīme: Nospiediet, lai izņemtu/installētu karti. Vienlaikus var lietot tikai vienu karti.
2		Cietā diska indikators	Norāda, kad cietā diska draiveris ir aktīvs.
		Sakaru indikators	Norāda datora bezvadu savienojamās ierīces statusu.
		Barošanas indikators	Norāda datora barošanas statusu.
		Akumulatora indikators	Norāda datora akumulatora statusu. 1. Uzlāde: Indikators ir oranžā krāsā, akumulatoram lādējoties. 2. Pilnībā uzlādēts: Datoram darbojoties no maiņstrāvas, indikators ir zils.

1. Priekšējā paneļa indikatori ir redzami pat tad, kad datora vāks ir cieši aizvērts.



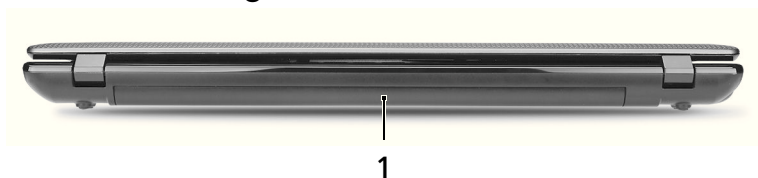



Skats no aizmugures

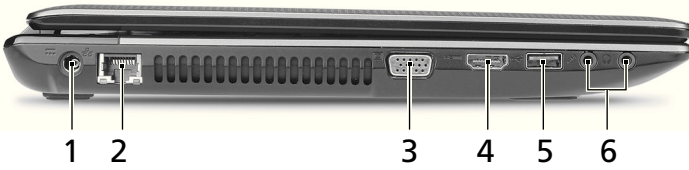

#	Vienums	Apraksts
1	Akumulatora nodalījums	Šeit ievieto datora akumulatoru.



Skats no kreisās puses

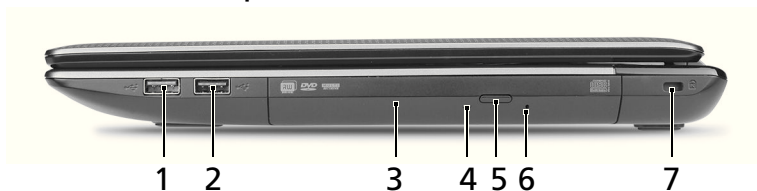

#	Ikona	Vienums	Apraksts
1		Līdzstrāvas ieejas ligzda	Šeit pieslēdz maiņstrāvas adapteru.
2		Ethernet (RJ-45) ports	Šeit pieslēdz Ethernet 10/100/1000 tīkla vadu.
3		Ārējā displeja (VGA) ports	Šeit pieslēdz displeja ierīci (piemēram, ārēju monitoru, LCD projektoru).
4		HDMI ports	Atbalsta augstas kvalitātes ciparu video savienojumus.
5		USB 2.0 ports	Šeit pieslēdz USB 2.0 ierīces (piemēram, USB peli, USB kameru).
6		Mikrofona ligzda	Pieņem ievadi no ārējiem mikrofoniem.
		Austiņu/skaļruņu ligzda	Šeit pieslēdz audio ierīces (piemēram, skaļruņus, austiņas). Piezīme: Atbalsta saderīgas 3,5 mm mikrofon austiņas ar iebūvētu mikrofonu (piem., Acer viedās rokas mikrofon austiņas).

Skats no labās puses





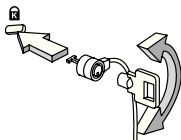

#	Ikona	Vienums	Apraksts
1		USB 2.0 ports	Šeit pieslēdz USB 2.0 ierīces (piemēram, USB peli, USB kameru).
2		USB 2.0/3.0* ports	Pieslēdz USB ierīces. * USB 3.0 portu var atšķirt pēc tā zilā savienotāja (tikai noteiktiem modeļiem). * Atbalsta USB 3.0 (SuperSpeed USB) specifikāciju; ierīces bez USB 3.0 sertifikācijas var būt nesaderīgas.
3		Optiskais diskdzinis	lekšējais optiskais diskdzinis; pieņem CD vai DVD diskus.
4		Optiskā diska piekļuves indikators	Iedegas, kad optiskais diskdzinis ir aktīvs.
5		Optiskā diska izstumšanas poga	Izstumj no diskdziņa optisko disku.
6		Ārkārtas diska izņemšanas caurums	Izstumj optiskā diskdziņa paliktni, kad dators ir izslēgts. Piezīme: Lai izstumtu optiskā diskdziņa paliktni, kad dators ir izslēgts, iespiediet ārkārtas diska izņemšanas caurumā papīra saspraudi.
7		Kensingtona atslēgas slots	Šeit pieslēdz Kensingtona atslēgu datora drošībai. Piezīme: Aplieciet datora drošības slēdzenes vadu ap nekustīgu priekšmetu, piemēram, galdu vai aizslēgtas atvilktnes rokturi. Ielieciet aizslēgu ierobā un pagrieziet atslēgu, lai nofiksētu slēdzeni. Pieejami arī daži modeļi bez atslēgas.

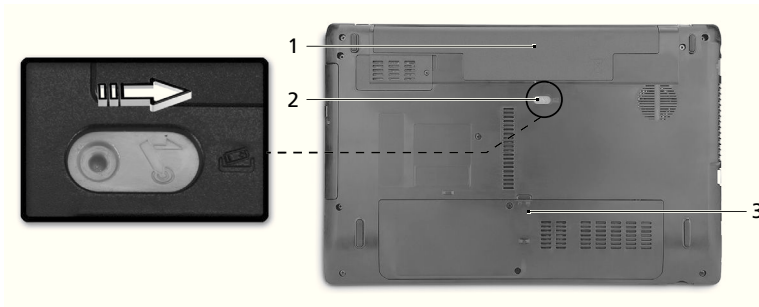

Skats no apakšpuses



#	Ikona	Vienums	Apraksts
1		Akumulatora nodalījums	Šeit ievieto datora akumulatoru.
2		Akumulatora atbrīvošanas slēdzis/ fiksators	Atbrīvo akumulatoru, lai to varētu izņemt. Ievietojiet piemērotu instrumentu slēdzī un pabīdīdiet, lai to atlaistu.
3		Atmiņas nodalījums	Šeit atrodas datora pamatatmiņa.
		Cietā diska nodalījums	Šeit atrodas datora cietais disks (nostiprināts ar skrūvēm).

Vide

- Temperatūra:
 - Ieslēgtā stāvoklī: No 5°C līdz 35°C
 - Izslēgtā stāvoklī: No -20°C līdz 65°C
- Mitrums (bez kondensācijas):
 - Ieslēgtā stāvoklī: No 20% līdz 80%
 - Izslēgtā stāvoklī: No 20% līdz 80%

Aspire nešiojamųjų kompiuterių serija

Trumpa instrukcija

© 2010 Visos teisės saugomos.

Aspire nešiojamųjų kompiuterių serijos trumpa instrukcija
Pirmasis leidimas: 12/2010

Modelio numeris: _____

Serijos numeris: _____

Pirkimo data: _____

Pirkimo vieta: _____

Dalykai, kuriuos reikia atlikti pirmiausia

Leiskite padėkoti, kad pasirinkote „Acer“ nešiojamąjį kompiuterį – tikimės Jūsų nenuvilti ir užtikrinti visus nešiojamojo kompiuterio teikiamus privalumus.

Instrukcijos Jums

Tam, kad palengvintume Jums naudojimąsi „Acer“ kompiuteriu, parengėme kelias instrukcijas:

Pirmoji yra **sąrankos plakatas** - ši informacija padės pirmosiomis kompiuterio naudojimo minutėmis.

„Aspire“ bendrojoje naudojimo instrukcijoje pateikiama naudinga informacija apie visų Aspire gaminių serijos modelių kompiuterius. Jis apima bendruosius klausimus, kaip, pvz. klaviatūros ir audio sistemos naudojimas ir t.t. Prašome atkreipti dėmesį į tai, jog dėl savo pobūdžio **Bendroji naudojimosi instrukcija**, kuri bus minima toliau, kartais bus aptariamoms funkcijoms ar ypatybėms, būdingoms tik konkrečioms šios serijos modeliams ir nebūtinai tam modeliui, kurį jūs įsigijote. Tokiais atvejais atitinkamose teksto vietose yra priedašais „tik tam tikruose modeliuose“.

Trumpa instrukcija pateikiama informacija apie pagrindines Jūsų įsigyto kompiuterio savybes ir funkcijas. Išsamesnės informacijos apie tai, kaip padaryti kompiuterį produktyvesniu, rasite **„Aspire“ bendrojoje naudojimo instrukcijoje**. Šioje instrukcijoje išsamiai aprašoma tokia informacija, kaip sisteminiai failai, duomenų atstatymas, kompiuterio galimybių praplėtimas ir gedimų diagnostika. Be to, šioje instrukcijoje yra ir garantinė informacija, bendrieji reikalavimai ir su sauga susiję įspėjimai. Ši instrukcija yra „Portable Document Format (PDF)“ formate ir ji jau bus kompiuteryje. Jei norite peržiūrėti šį gidą:

- 1 Spauskite  **Start (pradėti) > All Programs (visos programos) > AcerSystem.**
- 2 Spauskite **„Aspire“ bendroji naudojimosi instrukcija.**







Pastaba: Failo peržiūrai reikės „Adobe Reader“. Jei kompiuteryje nėra „Adobe Reader“, paspaudus ant **„Aspire“ bendroji naudojimosi instrukcija** bus pirmiausiai paleistas „Adobe Reader“ įdiegimas. Vadovaukitės ekrane esančiomis instrukcijomis įdiegimo užbaigimui. Instrukcijų dėl „Adobe Reader“ naudojimosi ieškokite **„Help and Support“ [Žinynas ir pagalba]** meniu.

Ekskursija po jūsų Acer nešiojamąjį kompiuterį

Atlikus kompiuterio sąranką kaip parodyta sąrankos plakate, leiskite jus supažindinti su jūsų naujuoju Acer nešiojamuoju kompiuteriu.

Vaizdas iš viršaus

















#	Piktograma	Objektas	Aprašymas
1		Integruota interneto kamera	Interneto kamera vaizdinei komunikacijai (tik tam tikruose modeliuose).
2		Ekranas	Taip pat vadinamas skystųjų kristalų ekranu (angl. Liquid-Crystal Display (LCD)), jame pateikiamas kompiuterio rodomas vaizdas (Konfigūravimo tvarka gali kisti priklausomai nuo modelio).
3		Energijos mygtukas/ indikatorius	Ijungia ir išjungia kompiuterį. Nurodo kompiuterio energijos sistemos būklę.
4		Klaviatūra	Skirta duomenų įvedimui į kompiuterį.
5		Liečiamasis laukelis	Lietimui jautrus įrenginys, veikiantis kaip kompiuterio pelė.
6		HDD indikatorius	Nurodo ar kietasis diskas yra naudojamas (į jį rašoma ar skaitoma).
		Komunikacijos indikatorius	Nurodo kompiuterio belaidžio ryšio įtaiso būklę.
		Maitinimo indikatorius	Nurodo kompiuterio energijos sistemos būklę.
		Baterijos indikatorius	Nurodo kompiuterio baterijos būklę. 1. Kraunasi: Kraunantis baterijai lemputė dega gintaro spalva. 2. Pilnai pakrauta: Dirbant iš kintamos srovės (AC) tinklo lemputė dega mėlynai.
7		Pelės klavišai (kairysis ir dešinysis)	Kairysis ir dešinysis klavišai veikia kaip kairysis ir dešinysis pelės mygtukai.
8		Mikrofonas	Vidinis mikrofonas garso įrašymui.

Greitieji klavišai

Kompiuteryje įrengti greitieji klavišai ar numatytos klavišų kombinacijos, leidžiančios valdyti daugelį kompiuterio funkcijų, tokių kaip ekrano ryškumas ar garsiakalbių garsas.

Norėdami pasinaudoti greitaisiais klavišais, prieš spausdami bet kokią greitųjų klavišų kombinaciją nuspauskite ir laikykite klavišus <Fn>.

Greitasis klavišas	Piktograma	Funkcija	Aprašymas
<Fn> + <F3>		Komunikacija	Ijungia/išjungia kompiuterio komunikacijos prietaisus.
<Fn> + <F4>		Sustabdyti	Ijungia hibernacijos (kompiuterio sustabdymo) režimą.
<Fn> + <F5>		Ekranų perjungimas	Perjungia kompiuterio rodomą vaizdą iš kompiuterio monitoriaus į išorinį monitorių (jei prijungtas) ir atvirkščiai.
<Fn> + <F6>		Tuščias ekranas	Energijos taupymo tikslais išjungia ekraną. Norint vėl įjungti spauskite bet kurį klavišą.
<Fn> + <F7>		Lietimui jautraus ekrano jungiklis	Ijungia ir išjungia lietimui jautrų ekraną.
<Fn> + <F8>		Garsiakalbio jungiklis	Išjungia ir įjungia garsiakalbius.
<Fn> + <D>		Padidinti ryškumą	Padidina ekrano ryškumą.
<Fn> + <L>		Sumažinti ryškumą	Sumažina ekrano ryškumą.
<Fn> + <A>		Padidinti garsą	Padidina kompiuterio audio sistemos garsą.
<Fn> + <V>		Sumažinti garsą	Sumažina kompiuterio audio sistemos garsą.
<Fn> + <Home>		Leisti/pristabdyti	Leisti ar pristabdyti pasirinktą medijų failą.
<Fn> + <Pg Up>		Stabdyti	Sustabdyti pasirinktą medijų failą.
<Fn> + <Pg Dn>		Ankstesnis	Grįžta prie ankstesnio medijų failo.
<Fn> + <End>		Toliau	Pereina prie paskesnio medijų failo.

Uždaryto kompiuterio vaizdas iš priekio



#	Piktograma	Objektas	Aprašymas
1		„Multi-in-1“ atminties kortelių skaitytuvas	<p>Skaito Secure Digital (SD), MultiMediaCard (MMC), Memory Stick PRO (MS PRO), xD-Picture Card (xD) tipų atminties korteles.</p> <p>Pastaba: Spauskite norėdami įdėti/išimti kortelę. Vienu metu galima naudotis tik viena kortele.</p>
2		HDD indikatorius	Nurodo ar kietasis diskas yra naudojamas (į jį rašoma ar skaitoma).
		Komunikacijos indikatorius	Nurodo kompiuterio belaidžio ryšio įtaiso būklę.
		Maitinimo indikatorius	Nurodo kompiuterio energijos sistemos būklę.
		Baterijos indikatorius	<p>Nurodo kompiuterio baterijos būklę.</p> <p>1. Kraunasi: Kraunantis baterijai lemputė dega gintaro spalva.</p> <p>2. Pilnai pakrauta: Dirbant iš kintamos srovės (AC) tinklo lemputė dega mėlynai.</p>

1. Priekinio pulto indikatoriai matomi ne tada, kai kompiuterio viršus yra uždarytas.



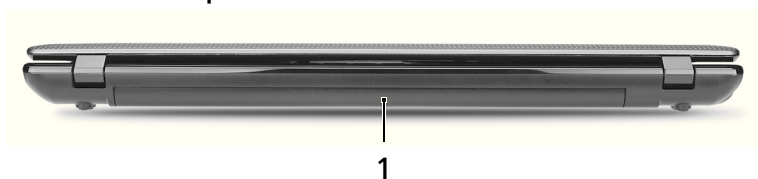



Vaizdas iš užpakalio

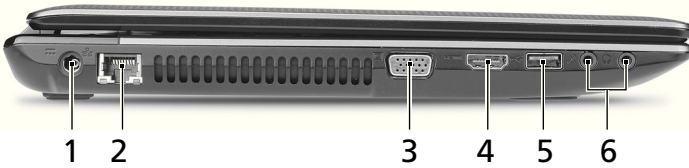

#	Objektas	Aprašymas
1	Baterijos lizdas	Skirtas montuoti kompiuterio baterijai.



Vaizdas iš kairės

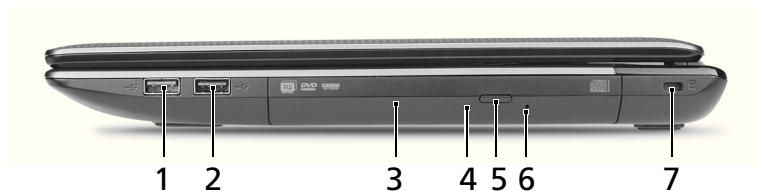

#	Piktograma	Objektas	Aprašymas
1		Nuolatinės srovės (DC) kištuko lizdas	Skirtas prijungti kintamos srovės (AC) adapteriui.
2		Ethernet (RJ-45) lizdas	Skirtas prisijungti prie Ethernet 10/100/1000 tipo tinklo.
3		Išorinio ekrano (VGA) lizdas	Skirtas prijungti papildomą monitorių (pvz. išorinį monitorių, LCD projektorių).
4		HDMI lizdas	Skirtas prijungti didelės raiškos skaitmeniniams vaizdo prietaisams.
5		USB 2.0 lizdas	Skirtas USB 2.0 įrenginiams (pvz., USB pelė, USB kamera) prijungti.
6		Mikrofono prijungimo lizdas	Skirtas prijungti išorinį mikrofoną.
		Ausinių/ garsiakalbio kištukas	Skirtas audio prietaisams prijungti (pvz. garsiakalbiams, ausinėms). Pastaba: Palaiko suderinamas 3,5 mm ausines su įmontuotu mikrofonu (pvz., „Acer“ išmaniąsias rankines ausines).

Vaizdas iš dešinės





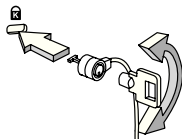

#	Piktograma	Objektas	Aprašymas
1		USB 2.0 lizdas	Skirtas USB 2.0 įrenginiams (pvz., USB pelė, USB kamera) prijungti.
2		USB 2.0/3.0* lizdas	Skirtas prijungti USB tipo įrenginius. * USB 3.0 lizdą galima atpažinti pagal mėlyną jungtį (tik tam tikruose modeliuose). * Palaiko USB 3.0 („SuperSpeed USB“) specifikaciją; Įrenginiai be USB 3.0 sertifikavimo gali būti nesuderinami.
3		Optinių diskų įrenginys	Vidinis optinių diskų įrenginys; skaito CD arba DVD.
4		Optinio disko darbo indikatorius	Dega kai optinių diskų įrenginys dirba.
5		Optinių diskų išstūmimo mygtukas	Atidaro optinių diskų įrenginio dureles.
6		Avarinio atidarymo anga	Atidaro optinių diskų įrenginio dureles kai kompiuteris yra išjungtas. Pastaba: Norėdami esant išjungtam kompiuteriui atidaryti optinių diskų įrenginio dureles, į avarinio atidarymo angą įkiškite sąvaržėlę.
7		Kensington spynos lizdas	Skirtas užfiksuoti Kensington tipo kompiuterio užraktui. Pastaba: Kompiuterio užrakto kabelį apvyniokite aplink nejudamą objektą, pvz. stalą arba užrakinto stalčiaus rankeną. Įkiškite užraktą į įpjovą ir pasukite raktelį, kad užsirakintų. Siūloma ir modelių be raktelių.

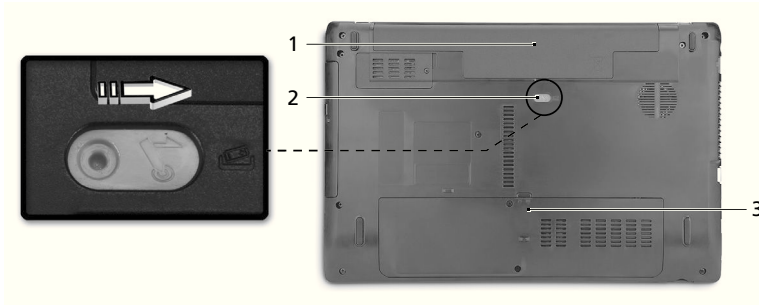

Vaizdas iš apačios



#	Piktograma	Objektas	Aprašymas
1		Baterijos lizdas	Skirtas montuoti kompiuterio baterijai.
2		Baterijos fiksatorius/ užraktas	Atpalaiduoja baterijos fiksavimą, leidžia ją išimti. Įdėkite tinkamą įrankį į fiksatorių ir įstumkite, kad atrakintumėte.
3		Operatyviosios atminties lizdas	Montuojama pagrindinė kompiuterio atmintis.
		Kietųjų diskų lizdas	Montuojamas kietasis diskas (įtvirtintas varžtais).

Aplinka

- Temperatūra:
 - Darbinė: nuo 5°C iki 35°C
 - Saugojimo: nuo -20°C iki 65°C
- Drėgmė (be kondensacijos):
 - Darbinė: nuo 20% iki 80%
 - Saugojimo: nuo 20% iki 80%

Σειρά φορητών υπολογιστών

Aspire

Γρήγορος οδηγός

© 2010 Με την επιφύλαξη κάθε νόμιμου δικαιώματος.

Γρήγορος οδηγός σειράς φορητών υπολογιστών Aspire
Αρχική Έκδοση: 12/2010

Αριθμός Μοντέλου: _____

Σειριακός Αριθμός: _____

Ημερομηνία Αγοράς: _____

Τόπος Αγοράς: _____

Πρώτα από όλα

Θα επιθυμούσαμε να σας ευχαριστήσουμε που επιλέξατε το φορητό υπολογιστή της Acer με σκοπό την αντιμετώπιση των αναγκών σας για φορητό υπολογιστή.

Οι οδηγοί σας

Για να σας βοηθήσουμε στη χρήση του φορητού υπολογιστή της Acer, έχουμε σχεδιάσει ένα σετ εγχειριδίων χρήσης:

Πρώτα απ' όλα, η **αφίσσα εγκατάστασης** σας βοηθά να ξεκινήσετε με την εγκατάσταση του υπολογιστή σας.

Ο **Γενικός Οδηγός Χρήσης σειράς *Aspire*** περιέχει χρήσιμες πληροφορίες που ισχύουν για όλα τα μοντέλα της σειράς προϊόντων *Aspire*. Καλύπτει βασικά θέματα όπως τη χρήση του πληκτρολογίου και τον ήχο κ.λ.π. Παρακαλούμε σημειώστε ότι λόγω της φύσης του ο **Γενικός Οδηγός Χρήσης** αναφέρεται περιστασιακά σε λειτουργίες ή δυνατότητες που αφορούν ορισμένα μόνο μοντέλα της σειράς, αλλά όχι απαραίτητα στο μοντέλο που προμηθευτήκατε. Αυτές οι περιπτώσεις επισημαίνονται στο κείμενο με τη φράση "ορισμένα μοντέλα μόνο".

Ο **Γρήγορος οδηγός** παρουσιάζει τις βασικές δυνατότητες και λειτουργίες του νέου σας υπολογιστή. Για περισσότερες πληροφορίες όσον αφορά τον τρόπο με τον οποίο ο υπολογιστής μπορεί να σας βοηθήσει να αυξήσετε την παραγωγικότητά σας, ανατρέξτε στο **Γενικός Οδηγός Χρήσης σειράς *Aspire***. Ο οδηγός αυτός περιλαμβάνει λεπτομερείς πληροφορίες σχετικά με θέματα όπως τα βοηθητικά προγράμματα του συστήματος, την επαναφορά δεδομένων, τις επιλογές επέκτασης και την αντιμετώπιση προβλημάτων. Επιπλέον, περιλαμβάνει πληροφορίες σχετικά με την εγγύηση καλής λειτουργίας και τους γενικούς κανονισμούς όπως και τις προειδοποιήσεις ασφαλείας για το φορητό υπολογιστή. Διατίθεται σε μορφή Portable Document Format (PDF) και έχει προ-εγκατασταθεί στο φορητό υπολογιστή σας. Ακολουθήστε τα επόμενα βήματα για την πρόσβαση σε αυτόν.

- 1 Κάντε κλικ στο  Έναρξη > Όλα τα προγράμματα > AcerSystem.
- 2 Κάντε κλικ στην επιλογή **Γενικός Οδηγός Χρήσης σειράς *Aspire***.







Σημείωση: Για να δείτε το αρχείο θα πρέπει να έχετε εγκαταστήσει το πρόγραμμα Adobe Reader. Αν δεν είναι εγκατεστημένο το Adobe Reader στον υπολογιστή σας, αν κάνετε κλικ στην επιλογή **Γενικός Οδηγός Χρήσης σειράς *Aspire***, θα εκτελεστεί πρώτα το πρόγραμμα εγκατάστασης του Adobe Reader. Ακολουθήστε τις οδηγίες στην οθόνη για να ολοκληρώσετε την εγκατάσταση. Για οδηγίες σχετικά με το πώς να χρησιμοποιήσετε το πρόγραμμα Adobe Reader, ανατρέξτε στο μενού **Βοήθεια και Υποστήριξη**.

Μια ξενάγηση του φορητού υπολογιστή Acer

Μετά την εγκατάσταση του υπολογιστή όπως απεικονίζεται στην αφίσα εγκατάστασης, θα σας περιγράψουμε τα διάφορα μέρη του νέου σας φορητού υπολογιστή της Acer.

Κάτοψη

















#	Εικονίδιο	Στοιχείο	Περιγραφή
1		Ενσωματωμένη κάμερα διαδικτύου	Κάμερα διαδικτύου για επικοινωνία βίντεο (ορισμένα μοντέλα μόνο).
2		Οθόνη απεικόνισης	Αποκαλούμενη επίσης Οθόνη Υγρών Κρυστάλλων (Liquid-Crystal Display; LCD), απεικονίζει την έξοδο του υπολογιστή (Η σύνθεση ενδέχεται να ποικίλλει ανάλογα με το μοντέλο).
3		Κουμπί/ενδεικτική λυχνία τροφοδοσίας	Ενεργοποιεί και απενεργοποιεί τον υπολογιστή. Δηλώνει την κατάσταση τροφοδοσίας του υπολογιστή.
4		Πληκτρολόγιο	Χρησιμοποιείται για την καταχώρηση δεδομένων στον υπολογιστή.
5		Ταμπλέτα αφής	Συσκευή κατάδειξης ευαίσθητη στην αφή που λειτουργεί ως ποντίκι υπολογιστή.
6		Ενδεικτική λυχνία HDD	Δηλώνει πότε είναι ενεργοποιημένη η μονάδα του σκληρού δίσκου.
		Ενδεικτική λυχνία επικοινωνίας	Υποδεικνύει την κατάσταση της συσκευής ασύρματης σύνδεσης του υπολογιστή.
		Ενδεικτική λυχνία τροφοδοσίας	Δηλώνει την κατάσταση τροφοδοσίας του υπολογιστή.
		Ενδείκτης μπαταρίας	Δηλώνει την κατάσταση της μπαταρίας του υπολογιστή. 1. Φόρτιση: Η ενδεικτική λυχνία κατά τη φόρτιση της μπαταρίας μετατρέπεται σε πορτοκαλί. 2. Πλήρως φορτισμένη: Η ενδεικτική λυχνία γίνεται μπλε όταν βρίσκεται σε λειτουργία εναλλασσόμενου ρεύματος (AC).
7		Κουμπιά κλικ (αριστερό και δεξιό)	Το κουμπιά, αριστερό και δεξιό, λειτουργούν σαν τα κουμπιά, αριστερό και δεξιό, του ποντικιού.
8		Μικρόφωνο	Εσωτερικό μικρόφωνο για στερεοφωνικές ηχογραφήσεις.

Πλήκτρα συντόμευσης

Ο υπολογιστής χρησιμοποιεί πλήκτρα συντόμευσης ή συνδυασμούς πλήκτρων για πρόσβαση στα περισσότερα από τα στοιχεία ελέγχου του υπολογιστή όπως η φωτεινότητα οθόνης και η ένταση ήχου.





Για να ενεργοποιήσετε τα πλήκτρα συντόμευσης, πιάστε παρατεταμένα το πλήκτρο <Fn> πριν πιέσετε το άλλο πλήκτρο του συνδυασμού πλήκτρων συντόμευσης.

Πλήκτρο συντόμευσης	Εικονίδιο	Λειτουργία	Περιγραφή
<Fn> + <F3>		Επικοινωνία	Ενεργοποιεί/απενεργοποιεί τις συσκευές επικοινωνίας του υπολογιστή.
<Fn> + <F4>		Αναμονή	Θέτει τον υπολογιστή σε λειτουργία αναμονής.
<Fn> + <F5>		Εναλλαγή οθόνης	Μεταγωγή της εξόδου οθόνης μεταξύ οθόνης απεικόνισης, εξωτερικού μόνιτορ (εάν υπάρχει) ή και των δύο.
<Fn> + <F6>		Κενή οθόνη	Απενεργοποιεί τον οπίσθιο φωτισμό της οθόνης απεικόνισης για εξοικονόμηση ενέργειας. Πιάστε οποιοδήποτε πλήκτρο για επιστροφή.
<Fn> + <F7>		Εναλλαγή Επιφάνειας Αφής	Ενεργοποιεί και απενεργοποιεί την εσωτερική επιφάνεια αφής.
<Fn> + <F8>		Εναλλαγή ηχείων	Ενεργοποιεί και απενεργοποιεί τα ηχεία.
<Fn> + <Δ>		Αύξηση φωτεινότητας	Αυξάνει τη φωτεινότητα της οθόνης.
<Fn> + <Λ>		Μείωση φωτεινότητας	Μειώνει τη φωτεινότητα της οθόνης.
<Fn> + <Δ>		Αύξηση έντασης	Αυξάνει την ένταση του ήχου.
<Fn> + <Λ>		Μείωση έντασης	Μειώνει την ένταση του ήχου.
<Fn> + <Αρχική>		Αναπαραγωγή/ Παύση	Αναπαραγωγή ή παύση ενός επιλεγμένου αρχείου μέσω.
<Fn> + <Pg Up>		Διακοπή	Διακοπή αναπαραγωγής του επιλεγμένου αρχείου μέσω.

Πλήκτρο συντόμευσης	Εικονίδιο	Λειτουργία	Περιγραφή
<Fn> + <Pg Dn>		Προηγούμενο	Επιστροφή στο προηγούμενο αρχείο μέσω.
<Fn> + <End>		Επόμενο	Πηδήξτε στο επόμενο αρχείο μέσω.

Πρόσωση με το καπάκι κλειστό



#	Εικονίδιο	Στοιχείο	Περιγραφή
1		Αναγνώστης καρτών πολλών-σε-1	Δέχεται Secure Digital (SD), MultiMediaCard (MMC), Memory Stick PRO (MS PRO), xD-Picture Card (xD). Σημείωση: Πιέστε για αφαίρεση/τοποθέτηση της κάρτας. Δυνατότητα λειτουργίας μόνο μιας κάρτας κάθε φορά.
2		Ενδεικτική λυχνία HDD	Δηλώνει πότε είναι ενεργοποιημένη η μονάδα του σκληρού δίσκου.
		Ενδεικτική λυχνία επικοινωνίας	Υποδεικνύει την κατάσταση της συσκευής ασύρματης σύνδεσης του υπολογιστή.
		Ενδεικτική λυχνία τροφοδοσίας	Δηλώνει την κατάσταση τροφοδοσίας του υπολογιστή.
		Ενδείκτης μπαταρίας	Δηλώνει την κατάσταση της μπαταρίας του υπολογιστή. 1. Φόρτιση: Η ενδεικτική λυχνία κατά τη φόρτιση της μπαταρίας μετατρέπεται σε πορτοκαλί. 2. Πλήρως φορτισμένη: Η ενδεικτική λυχνία γίνεται μπλε όταν βρίσκεται σε λειτουργία εναλλασσόμενου ρεύματος (AC).

1. Οι ενδεικτικές λυχνίες της πρόσοψης είναι ορατές ακόμη και όταν το καπάκι του υπολογιστή είναι κλειστό.



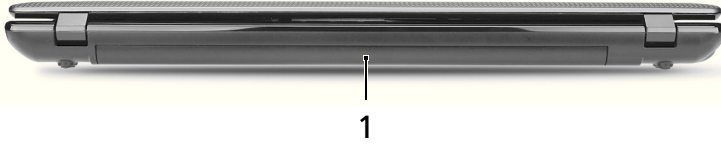



Πίσω πλευρά

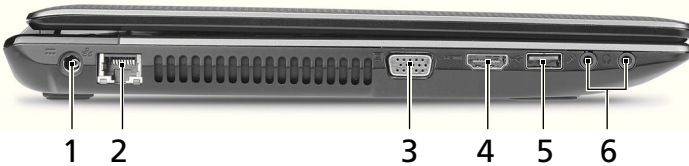

#	Στοιχείο	Περιγραφή
1	Φατνίο μπαταρίας	Περιέχει το πακέτο μπαταρίας του υπολογιστή.



Αριστερή πλευρά

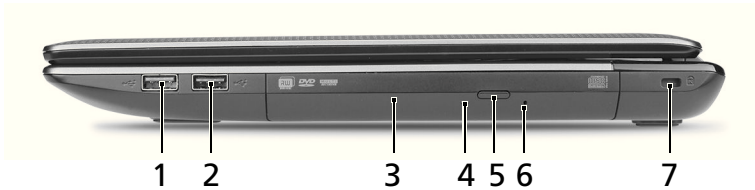

#	Εικονίδιο	Στοιχείο	Περιγραφή
1		Τζακ εισόδου συνεχούς ρεύματος (DC)	Συνδέεται σε προσαρμογέα εναλλασσόμενου ρεύματος (AC).
2		Θύρα Ethernet (RJ-45)	Συνδέεται σε δίκτυο Ethernet 10/100/1000.
3		Θύρα εξωτερικής οθόνης απεικόνισης (VGA)	Συνδέεται σε συσκευή απεικόνισης (π.χ. εξωτερικό μόνιτορ, προβολέα LCD).
4		Θύρα HDMI	Υποστηρίζει συνδέσεις ψηφιακού βίντεο υψηλής ανάλυσης.
5		Θύρα USB 2.0	Συνδέεται σε συσκευές USB 2.0 (π.χ. ποντίκι USB, κάμερα USB).
6		Τζακ μικροφώνου	Δέχεται εισόδους από εξωτερικά μικρόφωνα.
		Βύσμα (τζακ) ακουστικών/ηχείου	Συνδέεται σε συσκευές ήχου (π.χ. ηχεία, ακουστικά). Σημείωση: Υποστηρίζει συμβατά ακουστικά 3,5 mm με ενσωματωμένο μικρόφωνο (π.χ. τα έξυπνα φορητά ακουστικά της Acer).

Δεξιά πλευρά





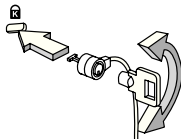

#	Εικονίδιο	Στοιχείο	Περιγραφή
1		Θύρα USB 2.0	Συνδέεται σε συσκευές USB 2.0 (π.χ. ποντίκι USB, κάμερα USB).
2		Θύρα USB 2.0/3.0*	<p>Συνδέεται με συσκευές USB.</p> <p>* Η θύρα USB 3.0 διακρίνεται από την μπλε υποδοχή της (ορισμένα μοντέλα μόνο). * Υποστηρίζει την προδιαγραφή USB 3.0 (SuperSpeed USB). Οι συσκευές χωρίς πιστοποίηση USB 3.0 ενδέχεται να μην είναι συμβατές.</p>
3		Μονάδα οπτικού δίσκου	Εσωτερική μονάδα οπτικού δίσκου, δέχεται CD ή DVD.
4		Φωτεινή ένδειξη πρόσβασης οπτικού δίσκου	Ανάβει κατά την ενεργοποίηση της μονάδας οπτικού δίσκου.
5		Κουμπί εκτίναξης της μονάδας οπτικού δίσκου	Χρησιμοποιείται για την εκτίναξη του συρταριού της μονάδας οπτικού δίσκου από τη μονάδα.
6		Οπή έκτακτης εκτίναξης	<p>Χρησιμοποιείται για την εκτίναξη του συρταριού της μονάδας οπτικού δίσκου όταν ο υπολογιστής είναι απενεργοποιημένος.</p> <p>Σημείωση: Τοποθετήστε ένα μεταλλικό συνδετήρα μέσα στην οπή έκτακτης εκτίναξης για εκτίναξη του συρταριού της μονάδας οπτικού δίσκου όταν ο υπολογιστής είναι απενεργοποιημένος.</p>

#	Εικονίδιο	Στοιχείο	Περιγραφή
7		Υποδοχή λουκέτου τύπου Kensington	<p>Συνδέεται σε λουκέτο ασφαλείας υπολογιστή συμβατό με Kensington.</p> <p>Σημείωση: Τυλίξτε το καλώδιο της κλειδαριάς ασφαλείας γύρω από ένα αμετακίνητο αντικείμενο όπως ένα τραπέζι ή το χερούλι ενός κλειδωμένου συρταριού. Εισάγετε την κλειδαριά στην εγκοπή και γυρίστε το κλειδί για να ασφαλίσετε την κλειδαριά. Διατίθενται επίσης μερικά μοντέλα χωρίς κλειδί.</p>

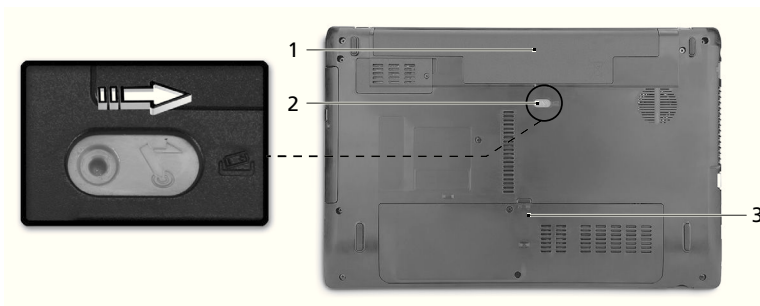

Αποψη βάσεως



#	Εικονίδιο	Στοιχείο	Περιγραφή
1		Φατνίο μπαταρίας	Περιέχει το πακέτο μπαταρίας του υπολογιστή.
2		Μάνδαλο/λουκέτο απασφάλισης μπαταρίας	Απασφαλίζει τη μπαταρία για αφαίρεση. Εισαγάγετε κατάλληλο εργαλείο στο μάνδαλο και σύρετε για να απασφαλίσετε.
3		Διαμέρισμα μνήμης	Περιέχει την κύρια μνήμη του υπολογιστή.
		Φατνίο σκληρού δίσκου	Περιέχει το σκληρό δίσκο του υπολογιστή (ασφαλίζεται με βίδες).

Περιβάλλον

- Θερμοκρασία:
 - Λειτουργίας: 5°C έως 35°C
 - Μη λειτουργίας: -20°C έως 65°C
 - Υγρασία (μη συμπυκνούμενη):
 - Λειτουργίας: 20% έως 80%
 - Μη λειτουργίας: 20% έως 80%
-

Aspire Dizüstü Serisi

Hızlı Başlama Kılavuzu

© 2010 Tüm Hakları Saklıdır.

Aspire Dizüstü Serisi Hızlı Başlama Kılavuzu
Orijinal İhraç: 12/2010

Model numarası: _____

Seri numarası: _____

Satın alma tarihi: _____

Satın alma yeri: _____

İlk Yapılacaklar

Taşınabilir bilgisayar ihtiyacınızı karşılamak için Acer dizüstü bilgisayarı tercih ettiğiniz için teşekkür ederiz.

Kılavuzlarınız

Acer dizüstü bilgisayarı kullanırken size yardımcı olması için bir dizi kılavuz tasarladık:

İlk olarak **ayar poster**i bilgisayarınızı ayarlamanıza yardımcı olur.

Aspire Serisi Genel Kullanıcı Kılavuzu Aspire ürün serisindeki tüm modeller için geçerli faydalı bilgiler içermektedir. Klavyeyi kullanma, Ses vs. gibi temel konular içermektedir. Lütfen **Genel Kullanıcı Kılavuzu**'nun doğası gereği zaman zaman serinin sadece belirli modellerinde bulunan işlev ve özelliklere başvurduğunu ancak satın aldığınız modelde gerekli olmayabileceğini unutmayın. Bu tarz örnekler "sadece belli modellerde" ibaresi ile belirtilmektedir.

Hızlı Başlama Kılavuzu size yeni bilgisayarınızın temel özelliklerini ve işlevlerini tanıtır. Bilgisayarınızın, daha üretken olmanızı sağlamasına nasıl yardımcı olabileceği ile ilgili daha fazla bilgi için lütfen **Aspire Serisi Genel Kullanıcı Kılavuzu**. Bu kılavuz; sistem işlevleri, veri kurtarma, genişletme seçenekleri ve sorun giderme gibi konular üzerine detaylı bilgi içerir. Buna ek olarak bilgisayarınızla ilgili garanti bilgileri, genel kuralları ve güvenlik uyarılarını içerir. Bu, bilgisayarınıza önceden yüklenmiş şekilde PDF dosya biçiminde gelmektedir. Ulaşmak için şu adımları izleyin:

- 1  **Başlat > Tüm Programlar > AcerSystemi**'ni tıklayın.
- 2 **Aspire Serisi Genel Kullanıcı Kılavuzu**'na tıklayın.







Not: Dosyanın incelenmesi Adobe Reader'ı gerektirir. Bilgisayarınızda Adobe Reader yüklü değilse **Aspire Serisi Genel Kullanıcı Kılavuzu**'na tıklayarak Adobe Reader kurulum programını çalıştırabilirsiniz. Yüklemeyi tamamlamak için ekrandaki talimatları izleyin. Adobe Reader'ın nasıl kullanıldığını öğrenmek için, **Yardım ve Destek** menüsüne girin.

Acer dizüstü bilgisayarınızda bir gezinti

Bilgisayarınızı ayar posterinde gösterildiği gibi ayarladıktan sonra yeni Acer dizüstü bilgisayarınızı tanıtmamıza izin verin.

Üstten görünüş

















#	Simge	Öge	Açıklama
1		Tümleşik video kamera	Görüntülü iletişim için web kamerası (sadece bazı modeller için).
2		Görüntü ekranı	Sıvı Kristal Ekran (LCD) olarak da bilinir ve bilgisayar çıktılarını gösterir (yapılandırma modellere göre farklı olabilir).
3		Güç düğmesi/ göstergesi	Bilgisayarı açar ve kapatır. Bilgisayarın güç durumunu gösterir.
4		Klavye	Bilgisayarınıza veri girebilmek için.
5		Dokunmatik yüzey	Bilgisayar faresi gibi fonksiyonu olan, dokunmaya duyarlı işaret aygıtı.
6		HDD göstergesi	Sabit diskin etkin olduğunu gösterir.
		İletişim göstergesi	Bilgisayarın kablosuz bağlantı aygıtı durumunu gösterir.
		Güç göstergesi	Bilgisayarın güç durumunu gösterir.
		Pil göstergesi	Bilgisayarın pil durumunu gösterir. 1. Şarj: Pil şarj olurken ışık kehribar renginde yanar. 2. Tamamen şarj oldu: AC modundayken ışık mavi yanar.
7		Tıklama düğmeleri (sol ve sağ)	Sol ve sağ düğmeler, bilgisayar faresinin sağ ve sol düğmeleri ile aynı işleve sahiptir.
8		Mikrofon	Ses kaydı için dahili mikrofon.

Kısayol Tuşları

Bilgisayarda, ekran parlaklığı ve ses çıkışı gibi bilgisayarın birçok kontrolüne erişimin sağlanması için kısayol tuşları yer almaktadır.

Kısayol tuşlarını etkinleştirmek için, kısayol tuş kombinasyonundaki diğer tuşa basmadan önce <Fn> tuşuna basılı tutun.

Kısayol tuşu	Simge	İşlev	Açıklama
<Fn> + <F3>		İletişim	Bilgisayarın iletişim aygıtlarını etkinleştirir/engeller.
<Fn> + <F4>		Uyku	Bilgisayarı Uyku moduna sokar.
<Fn> + <F5>		Ekran değişikliği	Görüntü ekranı, harici monitör (eğer bağlıysa) ve ikisi arasında ekran çıktısını değiştirir.
<Fn> + <F6>		Ekran boş	Görüntü ekran arka ışığını, güçten kazanmak için kapatır. Geriye dönmek için herhangi bir tuşa basın.
<Fn> + <F7>		Dokunmatik yüzey değişikliği	Dahili dokunmatik yüzeyi açar ve kapatır.
<Fn> + <F8>		Hoparlör değişikliği	Hoparlörleri açar ve kapatır.
<Fn> + <↑>		Parlaklığı artır	Ekran parlaklığını artırır.
<Fn> + <↓>		Parlaklığı azalt	Ekran parlaklığını azaltır.
<Fn> + <▶>		Ses aç	Sesi artırır.
<Fn> + <◀>		Ses kapat	Sesi azaltır.
<Fn> + <Giriş>		Yürüt/Duraklat	Seçilen ortam dosyasını yürütür ya da duraklatır.
<Fn> + <Pg Up>		Durdur	Seçilen ortam dosyasının yürütülmesini durdurur.
<Fn> + <Pg Dn>		Önceki	Önceki ortam dosyasına döner.
<Fn> + <Bitir>		İleri	Sonraki ortam dosyasına geçer.

Kapalı ön görünüm



#	Simge	Öge	Açıklama
1		Çoklu kart okuyucu	Secure Digital (SD), MultiMediaCard (MMC), Memory Stick PRO (MS PRO), xD-Picture Card (xD) kartlarını kabul eder. Not: Kartı çıkartmak/takmak için itin. Bir anda sadece bir kart çalışabilir.
2		HDD göstergesi	Sabit diskin etkin olduğunu gösterir.
		İletişim göstergesi	Bilgisayarın kablosuz bağlantı aygıtı durumunu gösterir.
		Güç göstergesi	Bilgisayarın güç durumunu gösterir.
		Pil göstergesi	Bilgisayarın pil durumunu gösterir. 1. Şarj: Pil şarj olurken ışık kehribar renginde yanar. 2. Tamamen şarj oldu: AC modundayken ışık mavi yanar.

1. Ön panel göstergeleri bilgisayar kapağı kapalı olsa bile görülebilir.



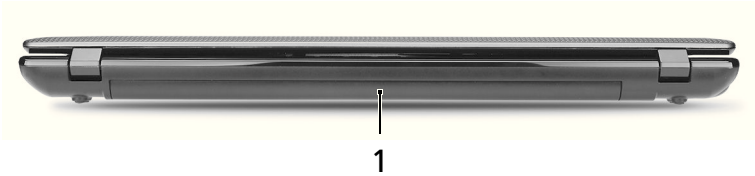



Arka görünüm

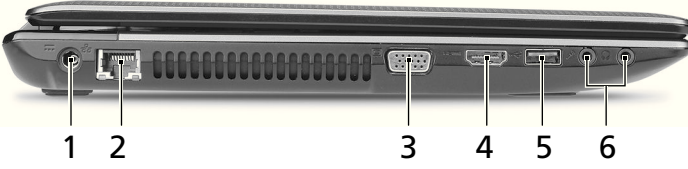

#	Öge	Açıklama
1	Pil bölmesi	Bilgisayar pil takımının yeridir.



Sol görünüm

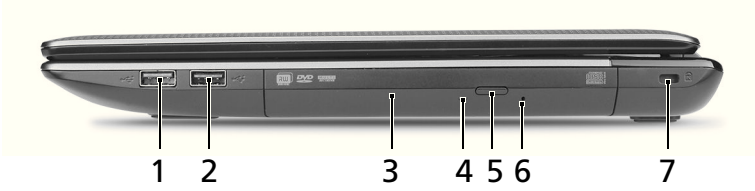

#	Simge	Öge	Açıklama
1		DC-in jakı	AC adaptöre bağlanır.
2		Ethernet (RJ-45) portu	Ethernet 10/100/1000-temelli ağa bağlar.
3		Harici görüntü (VGA) portu	Bir görüntü aygıtına bağlanır (örneğin, harici monitör, LCD projektör).
4		HDMI portu	Yüksek çözünürlüklü dijital video bağlantılarını destekler.
5		USB 2.0 portu	USB 2.0 cihazlara bağlar (örneğin, USB mouse, USB kamera).
6		Mikrofon jakı	Harici mikrofon girişlerini kabul eder.
		Kulaklık/hoparlör jakı	Ses cihazlarına bağlanır (örneğin hoparlör, kulaklık). Not: Dahili mikrofonlu 3,5 mm'lik kulaklıkları destekler (ör. Acer akıllı elde taşınabilir kulaklıklar).

Sağ görünüm





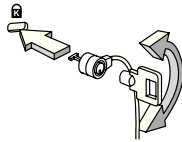

#	Simge	Öğe	Açıklama
1		USB 2.0 portu	USB 2.0 cihazlara bağlar (örneğin, USB mouse, USB kamera).
2		USB 2.0/3.0* portu	USB aygıtlarına bağlanır. * USB 3.0 portu, mavi konektörüyle ayırt edilebilir (yalnızca belirli modeller). * USB 3.0 (SuperSpeed USB) özelliklerini destekler; USB 3.0 onaylı olmayan aygıtlar, uyumlu olmayabilir.
3		Optik sürücü	Dahili optik sürücü; CD'leri veya DVD'leri kabul eder.
4		Optik sürücü erişim göstergesi	Optik sürücü etkinken yanar.
5		Optik sürücü çıkarma tuşu	Optik diski sürücüden çıkarır.
6		Acil durum çıkarma yuvası	Bilgisayara kapandığında optik sürücü yatağını çıkarır. Not: Bilgisayar kapatıldığında optik sürücü tepsisini çıkarmak için acil durum çıkarma yuvasına bir kağıt ataşı takın.
7		Kensington kilit yuvası	Kensington-uyumlu bilgisayar güvenlik kilidine bağlar. Not: Bilgisayar güvenlik kilidi kablosunu, masa ya da kilimli bir dolabın tutacağı gibi hareket etmeyen bir nesnenin etrafına dolayın. Kilidi çentiğe sokun ve kilidi kapamak için anahtarı çevirin. Anahtarsız modeller de mevcuttur.

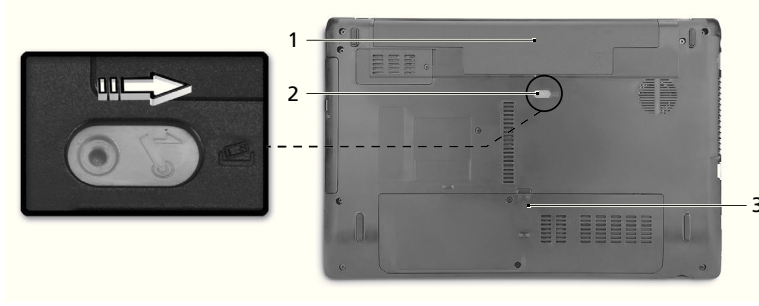

Alt görünüm



#	Simge	Öge	Açıklama
1		Pil bölmesi	Bilgisayar pil takımının yeridir.
2		Pil çıkarma mandalı/ kilidi	Çıkartılmak üzere pili serbest bırakır. Mandala uygun bir alet takın ve kaydırarak açın.
3		Bellek bölmesi	Bilgisayarın ana belleğini barındırır.
		Sabit disk bölmesi	Bilgisayarın sabit diskini barındırır (vidalarla sabitlemiştir).

Ortam

- Sıcaklık:
 - Çalışma: 5°C - 35°C arasında
 - Çalışmadığı durumda: -20°C - 65°C arasında
- Nem (yoğunlaşmayan):
 - Çalışma: %20 - %80 arasında
 - Çalışmadığı durumda: %20 - %80 arasında

Aspire ノートブック シリーズ

クイックガイド

© 2010 All Rights Reserved.

Aspire ノートブック シリーズ クイックガイド
初版：2010 年 12 月

モデル番号： _____

シリアル番号： _____

購入日： _____

購入場所： _____

はじめに

Acer ノートブックをお買い上げいただきありがとうございます。

各種ガイドについて

本製品を快適にご使用いただくために、次のガイドが提供されています。

初めての方は、**セットアップポスター**の解説に従ってコンピューターを設定してください。

Aspire シリーズ汎用ユーザーガイドには、Aspire シリーズの全モデルに共通の情報が記載されています。本書にはキーボード、およびオーディオの使い方など、基本的な情報が含まれています。**汎用ユーザーガイド**に記載される説明の中には、特定モデルにのみ適用されるものがあり、お客様が購入されたモデルには該当しない場合があります。このような場合には、「特定モデルのみ」という注意書きが記載されています。

クイックガイドは、本 PC を快適に使用するための方法を説明します。**Aspire シリーズ汎用ユーザーガイド**は、この PC についてわかりやすく説明してありますので、良くお読み頂き、指示に従ってください。このガイドには、システムユーティリティ、データ復元、拡張オプション、トラブルシューティングなどの詳細情報を記載しております。その他、保証情報および一般的な規制、安全のためのご注意なども記載されています。これは PDF (Portable Document Format) フォーマットでもお読みいただけるよう、ノートブックにあらかじめプリロードされています。このガイドをご覧になるには、以下の手順に従ってください。

- 1  **スタート > すべてのプログラム > AcerSystem** をクリックします。
- 2 **Aspire シリーズ汎用ユーザーガイド** をクリックします。







.....

注意: ファイルを表示するには、Adobe Reader が必要となります。Adobe Reader がインストールされていない場合は、**Aspire シリーズ汎用ユーザーガイド** をクリックすると Adobe Reader セットアッププログラムが実行されます。画面の指示に従ってインストールを完了してください。Adobe Reader の使い方については、**ヘルプとサポート**メニューにアクセスしてください。

Acer ノートブックツアー

上面





#	アイコン	アイテム	説明
1		Acer Crystal Eye ウェブカメラ	ビデオ通信用のウェブカメラです (特定モデルのみ)。
2		ディスプレイ スクリーン	液晶ディスプレイ (LCD) と呼びます。コンピューターが出力する内容を表示します (構成はモデルによって異なります)。
3		電源ボタン / インジケータ	コンピューターの電源をオン / オフにします。PC の電源が ON のときに点灯します。
4		キーボード	コンピューターにデータを入力するときに使用します。
5		タッチパッド	コンピューター マウスと同じように機能し、指を触れることで反応するポインティング デバイスです。
6		HDD インジケータ	ハード ディスク ドライブが有効になると点灯します。
		通信インジケータ	PC ワイヤレス接続装置がオンのときに点灯します。
		電源インジケータ	PC の電源が ON のときに点灯します。
		バッテリー インジケータ	バッテリーが充電されているときに点灯します。 1. 充電中 : バッテリーの充電中、ランプは琥珀色に点灯します。 2. 完全に充電 : AC モードでは、ライトが青くなります。
7		クリック ボタン (左、右)	左右のボタンはマウスの左右のボタンと同じように機能します。
8		マイクروفオン	録音用の内部マイクروفオンです。

ホットキー

このコンピューターでは、ホットキーや2つ以上のキーを組み合わせることで、画面の輝度や出力音量など、コンピューターのほとんどの操作を調整することができます。





ホットキーを利用するときには、<Fn> キーを押しながら、ホットキーの組み合わせとなる、もう1つのキーを押してください。

ホットキー	アイコン	機能	説明
<Fn> + <F3>		ワイヤレス通信キー	コンピューターのワイヤレス通信機器を有効/無効にします。
<Fn> + <F4>		スリープ	PC をスリープモードに切り替えます。
<Fn> + <F5>		ディスプレイの切り替え	ディスプレイ出力を、ディスプレイスクリーン、外付けモニター（接続されている場合）、またはその両方に切り替えます。
<Fn> + <F6>		ディスプレイオフ	ディスプレイのバックライトをOFFにして、電源を節約します。いずれかのキーを押すと、バックライトはオンになります。
<Fn> + <F7>		タッチパッドの切り替え	内蔵タッチパッドをオン/オフにします。
<Fn> + <F8>		スピーカーの切り替え	スピーカーをオン/オフにします。
<Fn> + <↑>		輝度を上げる	画面の輝度を上げます。
<Fn> + <↓>		輝度を下げる	画面の輝度を下げます。
<Fn> + <△>		音量を上げる	スピーカーのボリュームを上げます。
<Fn> + <▽>		音量を下げる	スピーカーのボリュームを下げます。
<Fn> + <Home>		再生/一時停止	選択したメディアファイルを再生または一時停止します。
<Fn> + <Pg Up>		中止	選択したメディアファイルの再生を中止します。

ホットキー	アイコン	機能	説明
<Fn> + <Pg Dn>		戻る	前のメディア ファイルに戻ります。
<Fn> + <End>		次へ	次のメディア ファイルに移動します。

正面（閉じた場合）



#	アイコン	アイテム	説明
1		マルチインワン カードリーダー	Secure Digital (SD)、MultiMediaCard (MMC)、Memory Stick PRO (MS PRO)、xD-Picture Card (xD) に対応しています。 注意： 押すと、カードの取り出し / 挿入ができません。一度に 1 枚のカードしか操作できません。
2		HDD インジケータ	ハード ディスク ドライブが有効になると点灯します。
		ワイヤレス通信 インジケータ	PC ワイヤレス接続装置がオンの時に点灯します。
		電源インジケータ	PC の電源が ON のときに点灯します。
		バッテリー インジケータ	バッテリーが充電されているときに点灯します。 1. 充電中： バッテリーの充電中、ランプは琥珀色に点灯します。 2. 完全に充電： AC モードでは、ライトが青くなります。

1. フロントパネルのインジケータは、コンピューターカバーが閉じた状態でも見えるようになっています。







背面

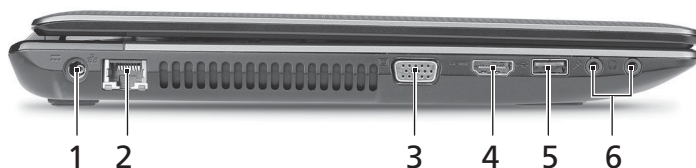

#	アイテム	説明
1	バッテリー ベイ	コンピューターにバッテリーを格納します。



左面



#	アイコン	アイテム	説明
1		DC 入力ジャック	AC アダプタを接続します。
2		Ethernet (RJ-45) ポート	Ethernet 10/100/1000 ベースのネットワークに接続します。
3		外部ディスプレイ (VGA) ポート	ディスプレイ デバイスを接続します (外付けモニター、LCD プロジェクターなど)。
4		HDMI ポート	高性能デジタル映像出力機器を接続します。
5		USB 2.0 ポート	USB 2.0 デバイスに接続します (USB マウス、USB カメラなど)。
6		マイクロフォン ジャック	外部マイクロフォンを接続します。
		ヘッドフォン / スピーカージャック	オーディオ デバイスを接続します (スピーカー、ヘッドフォンなど)。 注意: 互換性のある 3.5 mm ヘッドセットと内蔵マイクロフォンをサポートします。

右面





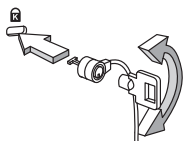

#	アイコン	アイテム	説明
1		USB 2.0 ポート	USB 2.0 デバイスに接続します (USB マウス、USB カメラなど)。
2		USB 2.0/3.0* ポート	USB デバイスを接続します。 * USB 3.0 ポートのコネクタは青ですの簡単に識別できます (特定モデルのみ)。 * USB 3.0 (SuperSpeed USB) 規格に対応しています。USB 3.0 の認証がないデバイスは、認識できない場合があります。
3		光学ドライブ	内蔵光学ドライブ。CD、DVD、または Blu-ray ディスク (特定モデルのみ) に対応。
4		光学ディスクアクセスインジケータ	光学ドライブが使用中のときに点灯します。
5		光学ドライブ取り出しボタン	ドライブから光学ディスクを取り出します。
6		緊急用イジェクトホール	コンピューターの電源を切つてあるときに、光学ドライブトレイを引き出すことができます。 注意: コンピューターの電源が切れているときに、緊急用イジェクトホールにペーパーリップを差し込むと、光学ドライブトレイが出てきます。
7		Kensington ロックスロット	Kensington 対応コンピューターセキュリティロックに接続します。 注意: コンピューター用安全ロックのケーブルを机やロックした引き出しの取っ手など、動かないものに繋がします。ロックをセキュリティキーロックノッチに挿入し、キーをまわしてロックを固定してください。キーを使用しないモデルもあります。

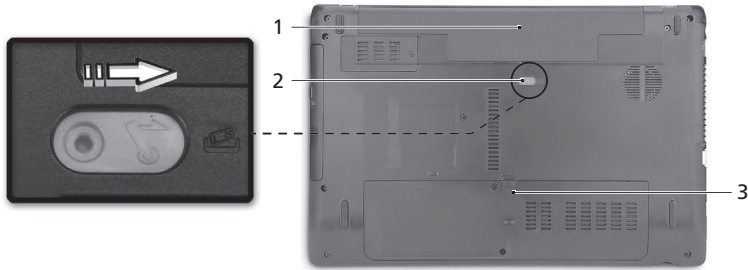

底面



#	アイコン	アイテム	説明
1		バッテリー ベイ	コンピューターにバッテリーを格納します。
2		バッテリー取り外し用 つまみ / ロック	バッテリーを取り出します。 つまみに適切なツールを挿入し、スライドさせると取り出せます。
3		メモリ コンパート メント	コンピューターのメインメモリが装着されています。
		ハードディスク ベイ	コンピューターのハードディスクが装着されています (ネジで固定)。

環境

- 温度 :
 - 操作時 : 5°C ~ 35°C
 - 非操作時 : -20°C ~ 65°C
- 湿度 (結露しないこと) :
 - 操作時 : 20% ~ 80%
 - 非操作時 : 20% ~ 80%

Aspire 노트북 시리즈

빠른 시작 설명서

© 2010 All Rights Reserved.

Aspire 노트북 시리즈 빠른 시작 설명서
최초 발행일 : 12/2010

모델 번호 : _____

일련 번호 : _____

구입 날짜 : _____

구입 장소 : _____

사용 전 유의 사항

Acer 노트북을 선택해주셔서 감사합니다. 이 노트북이 귀하의 모바일 컴퓨팅 요구를 충족시켜 드릴 것입니다.

제공되는 설명서

Acer 노트북을 사용하는 데 도움을 줄 수 있는 여러 설명서가 제공됩니다.

설치 포스터는 컴퓨터 설정을 시작하는 데 유용합니다.

Aspire 시리즈 일반 사용 설명서에는 Aspire 제품 시리즈의 모든 모델에 적용되는 유용한 정보가 포함되어 있습니다. 이 설명서에서는 키보드 사용, 오디오 등과 같은 기본적인 주제를 다룹니다. 설명서의 특성상 **일반 사용 설명서**에는 이 시리즈의 특정 모델에만 있고 사용자가 구입한 모델에는 없는 기능 또는 특징에 대한 설명이 포함되어 있을 수 있음을 양지하십시오. 그러한 부분에는 " 특정 모델에만 해당 " 과 같은 텍스트가 표시되어 있습니다.

빠른 시작 설명서에서는 새 컴퓨터의 기본 특징 및 기능을 소개합니다. 컴퓨터를 좀 더 생산적으로 활용하는 방법에 대한 자세한 내용은 **Aspire 시리즈 일반 사용 설명서**를 참조하십시오. 이 설명서에서는 시스템 유틸리티, 데이터 복구, 확장 옵션 및 문제 해결과 같은 주제를 자세하게 설명합니다. 또한 노트북에 대한 일반 규정과 안전 주의 사항 및 보증 정보가 포함되어 있습니다. 이 설명서는 PDF (Portable Document Format) 파일로 제공되며 노트북에 이미 설치되어 있습니다. 다음 단계에 따라 설명서에 액세스할 수 있습니다.

- 1  시작 > 모든 프로그램 > AcerSystem 을 클릭합니다.
- 2 **Aspire 시리즈 일반 사용 설명서**를 클릭합니다.



참고: 이 파일을 보려면 Adobe Reader 가 필요합니다. 컴퓨터에 Adobe Reader 가 설치되어 있지 않은 경우 **Aspire 시리즈 일반 사용 설명서**를 클릭하면 Adobe Reader 설치 프로그램이 자동으로 실행됩니다. 화면의 지시에 따라 나머지 설치 과정을 완료합니다. Adobe Reader 사용 방법에 대한 지침을 보려면 **Help and Support** (도움말 및 지원) 메뉴에 액세스하십시오.

Acer 노트북 둘러보기

설치 포스터에 설명된 대로 컴퓨터를 설정했으면 이제 새 Acer 노트북을 살펴볼 차례입니다.

위에서 본 모습









#	아이콘	항목	설명
1		통합형 웹캠	비디오 통신용 웹 카메라입니다 (일부 모델에만 해당).
2		디스플레이 화면	LCD (액정 디스플레이) 라고도 하며, 컴퓨터 출력을 표시합니다 (구성은 모델에 따라 다릅니다).
3		전원 단추 / 표시등	컴퓨터를 켜고 끕니다. 컴퓨터의 전원 상태를 표시합니다.
4		키보드	컴퓨터에 데이터를 입력하는 데 사용됩니다.
5		터치패드	컴퓨터 마우스와 같은 역할을 하는 접촉식 포인팅 장치입니다.
6		HDD 표시등	하드 디스크 드라이브가 동작 중이면 불이 켜집니다.
		통신 표시등	컴퓨터의 무선 연결 장치 상태를 표시합니다.
		전원 표시등	컴퓨터의 전원 상태를 표시합니다.
		배터리 표시등	컴퓨터의 배터리 상태를 표시합니다. 1. 충전 중 : 배터리가 충전 중이면 황색 불이 켜집니다. 2. 충전 완료 : AC 모드일 때 파란 불이 켜집니다.
7		누름 단추들 (왼쪽 및 오른쪽)	왼쪽과 오른쪽의 단추는 마우스의 왼쪽 및 오른쪽 단추와 같은 역할을 합니다.
8		마이크	소리를 녹음할 수 있는 내부 마이크입니다.

바로 가기 키

컴퓨터에서는 화면 밝기와 볼륨 출력 같은 대부분의 컴퓨터 컨트롤에 액세스하기 위해 바로 가기 키 또는 키 조합이 사용됩니다.

바로 가기 키를 활성화하려면 바로 가기 키 조합의 다른 키를 누르기 전에 <Fn> 키를 누릅니다.

바로 가기 키	아이콘	기능	설명
<Fn> + <F3>		통신	컴퓨터의 통신 장치를 활성화 / 비활성화합니다.
<Fn> + <F4>		절전	컴퓨터를 절전 모드로 설정합니다.
<Fn> + <F5>		디스플레이 전환	디스플레이 출력을 디스플레이 화면, 외부 모니터 (연결된 경우) 또는 둘 다에 보내도록 선택합니다.
<Fn> + <F6>		화면 끄기	전원을 절약하기 위해 디스플레이 화면의 백라이트를 끕니다. 화면을 다시 켜려면 임의의 키를 누릅니다.
<Fn> + <F7>		터치패드 전환	내부 터치패드를 켜고 끕니다.
<Fn> + <F8>		스피커 전환	스피커를 켜고 끕니다.
<Fn> + <D>		밝게	화면 밝기를 증가시킵니다.
<Fn> + <L>		어둡게	화면 밝기를 감소시킵니다.
<Fn> + <A>		볼륨 크게	소리를 높입니다.
<Fn> + <V>		볼륨 작게	소리를 낮춥니다.
<Fn> + <Home>		재생 / 일시 중지	선택된 미디어 파일을 재생 또는 일시 중지합니다.
<Fn> + <Pg Up>		중지	선택된 미디어 파일 재생을 중지합니다.
<Fn> + <Pg Dn>		이전	이전 미디어 파일로 돌아갑니다.
<Fn> + <End>		다음	다음 미디어 파일로 이동합니다.

닫힌 상태의 앞 모습



#	아이콘	항목	설명
1		멀티 카드 판독기	Secure Digital (SD), MultiMediaCard (MMC), Memory Stick PRO (MS PRO), xD-Picture Card (xD) 를 사용할 수 있습니다. 참고 : 카드를 눌러 제거 또는 설치합니다. 카드를 한 번에 하나만 사용할 수 있습니다.
2		HDD 표시등	하드 디스크 드라이브가 동작 중이면 불이 켜집니다.
		통신 표시등	컴퓨터의 무선 연결 장치 상태를 표시합니다.
		전원 표시등	컴퓨터의 전원 상태를 표시합니다.
		배터리 표시등	컴퓨터의 배터리 상태를 표시합니다. 1. 충전 중 : 배터리가 충전 중이면 황색 불이 켜집니다. 2. 충전 완료 : AC 모드일 때 파란 불이 켜집니다.

1. 전면 패널 표시등은 컴퓨터 덮개를 닫은 상태에서도 볼 수 있습니다.



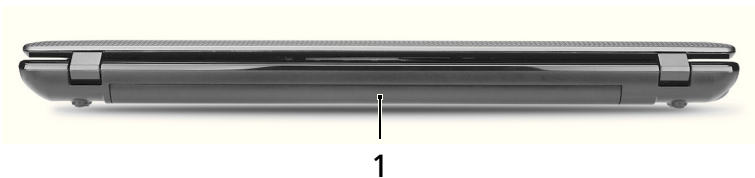



뒤쪽 모습

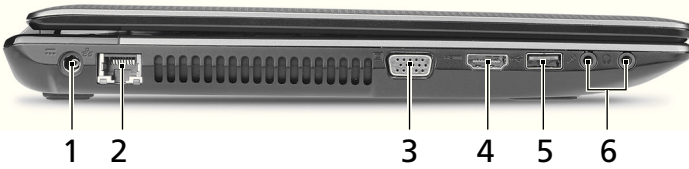

#	항목	설명
1	배터리 장착부	컴퓨터의 배터리 팩을 넣습니다.



왼쪽 모습

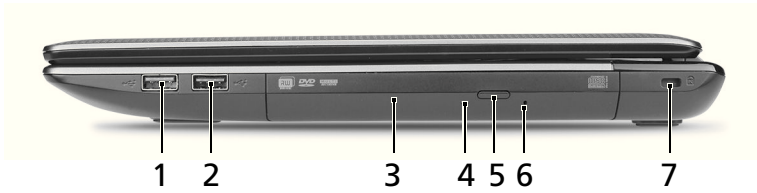

#	아이콘	항목	설명
1		DC 입력 잭	AC 어댑터에 연결합니다 .
2		이더넷 (RJ-45) 포트	10/100/1000 이더넷 네트워크에 연결합니다 .
3		외부 디스플레이 (VGA) 포트	디스플레이 장치 (예 : 외부 모니터 , LCD 프로젝터) 를 연결합니다 .
4		HDMI 포트	고선명 디지털 비디오 연결을 지원합니다 .
5		USB 2.0 포트	USB 2.0 장치 (예 : USB 마우스 , USB 카메라) 에 연결합니다 .
6		마이크 잭	외부 마이크로 소리를 입력할 때 사용합니다 .
		헤드폰 / 스피커	오디오 장치에 연결합니다 (예 : 스피커 , 헤드폰). 참고 : 마이크가 내장된 호환 가능한 3.5 mm 헤드셋 지원 (예 : Acer 스마트 휴대용 헤드셋).

오른쪽 모습





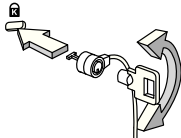

#	아이콘	항목	설명
1		USB 2.0 포트	USB 2.0 장치 (예 : USB 마우스 , USB 카메라) 에 연결합니다 .
2		USB 2.0/3.0* 포트	USB 장치에 연결합니다 * USB 3.0 포트는 파란색 커넥터로 구별할 수 있습니다 (특정 모델만 해당). * USB 3.0 (SuperSpeed USB) 사양을 지원합 니다 . USB 3.0 인증서가 없는 장치와는 호환 되지 않습니다 .
3		광드라이브	내부 광드라이브 . CD 또는 DVD 를 넣습 니다 .
4		광디스크 액세스 표시등	광드라이브가 작동 중이면 불이 켜집니다 .
5		광드라이브 꺼내기 단추	드라이브에서 광디스크를 꺼냅니다 .
6		비상용 꺼내기 구멍	컴퓨터가 꺼졌을 때 광드라이브 트레이를 꺼 낼 수 있습니다 . 참고 : 컴퓨터가 꺼졌을 때 클립을 비상용 꺼 내기 구멍에 삽입하여 광드라이브 트레이를 꺼내십시오 .
7		Kensington 잠금 장치 슬롯	Kensington 호환 컴퓨터 보호용 잠금 장치 를 연결합니다 . 참고 : 테이블이나 장긴 서랍의 손잡이 같은 고정된 물체에 컴퓨터 보호용 케이블을 맵니 다 . 노치에 자물쇠를 걸고 열쇠를 돌려 잠금 니다 . 열쇠가 없는 모델을 사용할 수도 있습 니다 .

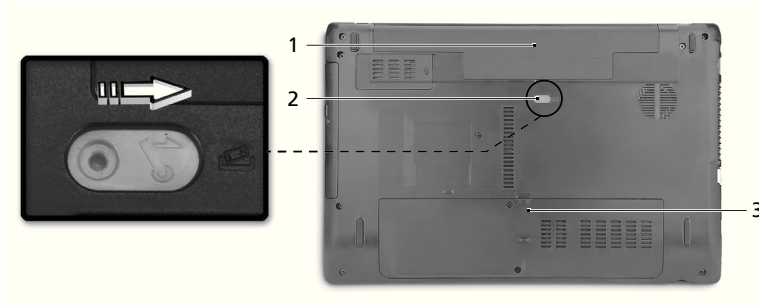

바닥 모습



#	아이콘	항목	설명
1		배터리 장착부	컴퓨터의 배터리 팩을 넣습니다.
2		배터리 제거용 래치 / 잠금 장치	제거를 위해 배터리를 뺄 때 사용합니다. 알맞은 도구를 래치에 삽입한 다음 밀어서 뺍니다.
3		메모리 장착부	컴퓨터의 주 메모리를 넣습니다.
		하드 디스크 장착부	컴퓨터의 하드 디스크를 넣습니다 (나사로 고정).

환경

- 온도 :
 - 작동 : 5°C - 35°C
 - 비작동 : -20°C - 65°C
- 습도 (비응축) :
 - 작동 : 20% - 80%
 - 비작동 : 20% - 80%

Aspire 筆記型電腦系列

快速使用指南

© 2010 版權所有

Aspire 筆記型電腦系列快速使用指南

初版：2010 年 12 月

產品型號： _____

產品序號： _____

購買日期： _____

購買地點： _____

初步設定

首先，感謝您選擇 Acer 筆記型電腦，其會是滿足您行動運算需求的最佳首選。

使用指南

為協助您順利使用 Acer 筆記型電腦，我們特地設計了以下的使用指南：

首先，**設定海報**可協助您開始設定您的電腦。

「**Aspire 系列一般使用指南**」內含一些實用的資訊，適用於 Aspire 產品系列的所有型號。其中包括基本主題，例如使用鍵盤、音訊等。請注意，由於其性質不同，「**一般使用指南**」將會不定時請您參照只有特定型號所包含的功能或特點，而您所購買的機型不一定會包含這些功能。此類情形將以「僅適用於特定機型」等文字標示。

本「**快速指南**」介紹本電腦的基本特性和功能。有關本電腦如何幫助您提高效率的更多資訊，請參閱「**Aspire 系列一般使用指南**」。本使用手冊包含系統公用程式、資料復原、擴充配備和疑難排解等詳細資訊。此外，本指南也包含筆記型電腦的保固資訊、一般規範及安全注意事項。該文件以「可攜式文件格式」(PDF) 提供，並已預載在您的筆記型電腦上。請遵循下列步驟存取手冊：

- 1 按一下  「開始」 > 「所有程式」 > 「AcerSystem」。
- 2 按一下「**Aspire 系列一般使用指南**」。



.....





注意：若要閱讀 PDF 檔案，必須先安裝 Adobe Reader 程式。若系統未安裝 Adobe Reader 程式，請先按一下「**Aspire 系列一般使用指南**」並執行 Adobe Reader 安裝程式。請遵循畫面上的指示完成安裝程序。如需 Adobe Reader 使用說明，請點選「**說明和支援**」功能表以獲得更詳細資訊。

Acer 筆記型電腦導覽

在依照設定海報中所提及的說明完成電腦的設定之後，就讓我們為您展示一下全新 Acer 筆記型電腦的各項功能吧！

上視圖



#	圖示	項目	說明
1		內建網路攝影機	網路攝影機，可用於視訊通訊（僅適用於特定機型）。
2		顯示螢幕	亦稱為液晶顯示器 (Liquid-Crystal Display : LCD)，用於顯示電腦資料的輸出（設定將依機型而有所不同）。
3		電源按鍵 / 指示燈	開啓和關閉電腦。表示電腦的電源狀態。
4		鍵盤	可用來將資料輸入電腦。
5		觸控板	觸控感應式移動游標裝置，功能等同於電腦的滑鼠。
6		硬碟指示燈	當存取硬碟時，指示燈會亮起。
		通訊指示燈	表示電腦無線連線能力的狀態。
		電源指示燈	表示電腦的電源狀態。
		電池指示燈	表示電腦的電池狀態。 1. 充電中： 當電池充電時，指示燈會亮琥珀色。 2. 充電完畢： 當使用 AC 電源模式時，指示燈會亮藍色。
7		點選鍵（左和右）	左鍵和右鍵的功能等同於滑鼠的左鍵和右鍵。
8		麥克風	內建的麥克風，用於錄音。

快速鍵





利用此電腦的快捷鍵或組合鍵可存取大部分的控制指令，例如：螢幕亮度和音量輸出。

若要使用快速鍵，請先按住 <Fn> 鍵，再按下組合鍵的另一按鍵。

快速鍵	圖示	功能	說明
<Fn> + <F3>		通訊	啓用 / 停用電腦的通訊裝置。
<Fn> + <F4>		睡眠	讓電腦進入睡眠模式。
<Fn> + <F5>		螢幕顯示切換	在螢幕及外接顯示器（如有連接）之間切換，或同時顯示。
<Fn> + <F6>		螢幕空白	關閉顯示螢幕背光，以節省電力。按下任意鍵即可返回。
<Fn> + <F7>		觸控板切換鈕	開啓和關閉內建的觸控板。
<Fn> + <F8>		喇叭切換鈕	開啓和關閉喇叭。
<Fn> + <▷>		調高亮度	調高螢幕亮度。
<Fn> + <◁>		調低亮度	調低螢幕亮度。
<Fn> + <△>		提高音量	提高喇叭音量。
<Fn> + <▽>		降低音量	降低喇叭音量。
<Fn> + <Home>		播放 / 暫停	播放或暫停選取的媒體檔。
<Fn> + <Pg Up>		停止	停止播放選取的媒體檔。
<Fn> + <Pg Dn>		上一個	返回上一個媒體檔。
<Fn> + <End>		下一個	跳到下一個媒體檔。

上蓋闔起的前視圖



#	圖示	項目	說明
1		多合一讀卡機	可支援 Secure Digital (SD)、MultiMediaCard (MMC)、Memory Stick PRO (MS PRO)、xD-Picture Card (xD)。 注意： 輕壓即可移除 / 安裝卡片。無論何時皆只能使用一張卡片。
2		硬碟指示燈	當存取硬碟時，指示燈會亮起。
		通訊指示燈	表示電腦無線連線能力的狀態。
		電源指示燈	表示電腦的電源狀態。
		電池指示燈	表示電腦的電池狀態。 1. 充電中： 當電池充電時，指示燈會亮琥珀色。 2. 充電完畢： 當使用 AC 電源模式時，指示燈會亮藍色。

1. 即使在電腦螢幕闔上時，您依然可看見位於前面板的狀態指示燈。



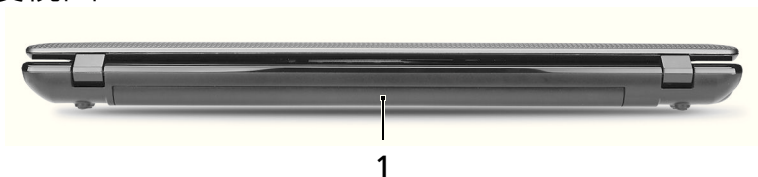



後視圖

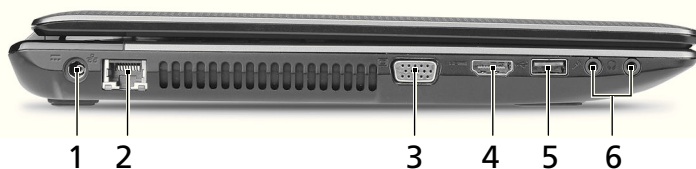

#	項目	說明
1	電池槽	用於安裝電腦的電池組。



左視圖

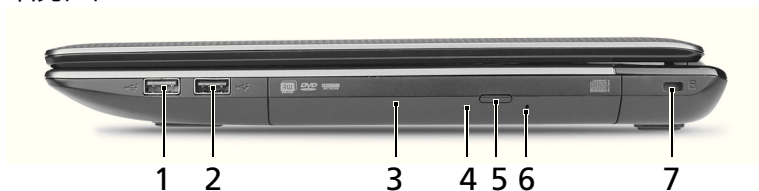

#	圖示	項目	說明
1		DC 輸入插孔	連接到 AC 變壓器。
2		乙太網路 (RJ-45) 連接埠	連接到以 10/100/1000 為基礎的乙太網路。
3		外接顯示螢幕 (VGA) 連接埠	連接到顯示器裝置 (例如：外接式顯示器、LCD 投影機)。
4		HDMI 連接埠	支援高清晰度數位視訊連線。
5		USB 2.0 埠	連接到 USB 2.0 裝置 (例如：USB 滑鼠、USB 網路攝影機)。
6		麥克風插孔	接受從外接麥克風所輸入的聲音。
		耳機 / 喇叭插孔	連接音訊裝置的插孔 (例如：喇叭、耳機)。 注意： 支援內建麥克風的 3.5 mm 相容耳機 (例如：Acer 智慧型手持裝置的耳機)。

右視圖





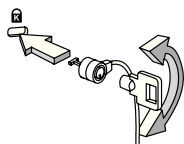

#	圖示	項目	說明
1		USB 2.0 埠	連接到 USB 2.0 裝置 (例如：USB 滑鼠、USB 網路攝影機)。
2		USB 2.0/3.0* 埠	連接到 USB 裝置。 * USB 3.0 埠可利用其藍色接頭來識別 (僅適用於特定機型)。 * 支援 USB 3.0 (SuperSpeed USB) 規格；未通過 USB 3.0 認證的裝置可能不相容。
3		光碟機	內部光碟機，可放入 CD 或 DVD。
4		光碟存取指示燈	當正在存取光碟時，指示燈會亮起。
5		光碟退出按鈕	可將光碟從光碟機中退出。
6		緊急退出孔	可在電腦關機狀態下退出光碟機托盤。 注意： 在電腦關機時將迴紋針插入緊急退出孔，即可退出光碟機托盤。
7		Kensington 安全鎖 插槽	連接到與 Kensington 相容的電腦安全鎖。 注意： 將電腦安全鎖電纜繞著無法移動的物品打個圈；例如：桌子或鎖住的抽屜把手。再將鎖插入鎖孔中，並轉動鑰匙以便上鎖。此外，還有些無鑰匙安全鎖的型號可供使用者選擇。

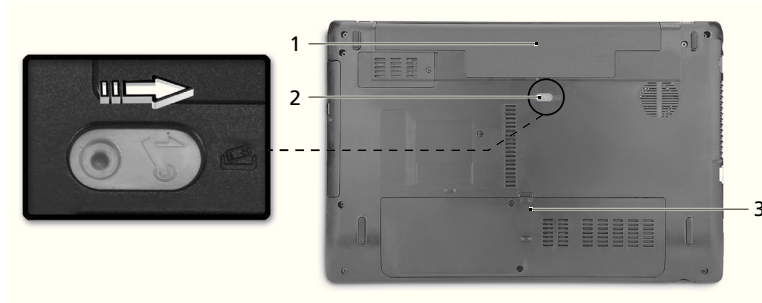

底視圖



#	圖示	項目	說明
1		電池槽	用於安裝電腦的電池組。
2		電池卸除卡榫 / 鎖	用於卸下電池組。 用適當的工具插入卡榫，然後推開，將其卸除。
3		記憶體槽	用於安裝電腦的主記憶體。
		硬碟槽	用於安裝電腦的硬碟 (以螺絲鎖定)。

環境

- 溫度：
 - 操作中：5°C 到 35°C
 - 非操作中：-20°C 到 65°C
- 溼度 (非凝滯狀態)：
 - 操作中：20% 到 80%
 - 非操作中：20% 到 80%

Aspire 笔记本电脑系列

快速指南

© 2010 保留所有权利

Aspire 笔记本电脑系列快速指南
初版发行日期：2010 年 12 月

产品型号： _____

产品序号： _____

购买日期： _____

购买地点： _____

使用入门

感谢您选购 Acer 笔记本电脑，让它满足您随时随地使用计算机的需要。

用户指南

为帮助您设置和使用 Acer 笔记本电脑，我们为您设计了以下用户指南：

首先，请按照电脑所附带的**安装彩图**来安装电脑。

Aspire 系列普通用户指南包含了关于 Aspire 产品系列所有型号的有用信息。该手册包括键盘和音频的使用方法等基本内容。请注意，鉴于手册的性质，**普通用户指南**偶尔也会提及本系列产品中部分型号专有的功能或特性，但您购买的型号不一定具有这些功能或特性。以上情况会以“仅限部分型号”等字样在文中注明。

本**快速指南**介绍了您新购电脑的基本特性和功能。要了解您的电脑如何能够帮助您更加具有效益详情，请参见**Aspire 系列普通用户指南**。本指南包含了诸如系统实用程序、数据恢复、扩展选项和疑难解答等信息。此外，它还包含了保修信息和笔记本电脑的一般规则和安全注意事项。我们也提供了 PDF 格式的用户指南并已预先安装在本电脑中供用户参考。请按以下步骤访问：

- 1 单击  **开始** > **所有程序** > **AcerSystem**。
- 2 单击 **Aspire 系列普通用户指南**。







注：查看 PDF 文件需要预先安装 Adobe Reader。如果您的电脑没有安装 Adobe Reader，单击 **Aspire 系列普通用户指南**后将会先运行 Adobe Reader 安装程序。依屏幕上指导完成安装程序。要获得如何使用 Adobe Reader 的指导，请使用“**帮助和支持**”菜单。

熟悉 Acer 笔记本电脑

当您按照安装彩图中的示例安装完电脑后，就让我们一起来熟悉您的 Acer 笔记本电脑吧。















俯视图



#	图标	项目	描述
1		集成摄像头	用于视频通信的摄像头 (仅限部分型号)。
2		显示屏	也称液晶显示屏 (Liquid-Crystal Display ; LCD), 用于显示电脑的输出内容 (不同型号配置可能有所不同)。
3		电源按钮 / 指示灯	用于打开和关闭电脑电源。根据亮灯情况可检视目前电脑电源的状态。
4		键盘	将数据输入到电脑中。
5		触控板	触摸式定位设备, 功能和电脑鼠标相同。
6		硬盘指示灯	硬盘活动时, 该指示灯亮。
		通信指示灯	表示计算机的无线连接设备状态。
		电源指示灯	根据亮灯情况可检视目前电脑电源的状态。
		电池指示灯	根据亮灯情况可检视目前电脑电池的状态。 1. 充电中: 当电池在充电时, 指示灯显示琥珀色。 2. 完全充电: 处在 AC 模式时, 指示灯亮蓝色。
7		单击按钮 (左和右)	左右按钮的功能与鼠标的左右键相同。
8		麦克风	用于录音的内置麦克风。

热键

本款电脑提供热键或组合键来实现许多操控，例如：调节屏幕亮度以及音量输出。要激活热键，先按住 <Fn> 键，然后再按热键组合中的另一个键。

热键	图标	功能	描述
<Fn> + <F3>		通信	启用 / 禁用计算机的通信设备。
<Fn> + <F4>		睡眠	让电脑进入睡眠模式。
<Fn> + <F5>		显示屏幕切换	可以在以下三种显示方式间切换：只使用显示屏、只使用已连接的外部显示器、同时使用显示屏和外部显示器。
<Fn> + <F6>		屏幕空白	关闭显示屏背光以节省电量。按任意键将恢复正常显示。
<Fn> + <F7>		触控板切换	打开或关闭内置触控板。
<Fn> + <F8>		扬声器切换	打开或关闭扬声器。
<Fn> + <▷>		调高亮度	调高屏幕亮度。
<Fn> + <◁>		调低亮度	调低屏幕亮度。
<Fn> + <△>		调高音量	调高扬声器音量。
<Fn> + <▽>		调低音量	调低扬声器音量。
<Fn> + <Home>		播放 / 暂停	播放或暂停选定媒体文件。
<Fn> + <Pg Up>		停止	停止播放选定媒体文件。
<Fn> + <Pg Dn>		上一个	返回上一个媒体文件。
<Fn> + <End>		下一个	跳至下一个媒体文件。

前视图



#	图标	项目	描述
1		多合一读卡器	可支持 Secure Digital (SD)、MultiMediaCard (MMC)、Memory Stick PRO (MS PRO) 和 xD-Picture Card (xD)。 注： 轻推取下 / 安装卡。任何时候，仅支持读取一张卡。
2		硬盘指示灯	硬盘活动时，该指示灯亮。
		通信指示灯	表示计算机的无线连接设备状态。
		电源指示灯	根据亮灯情况可检视目前电脑电源的状态。
		电池指示灯	根据亮灯情况可检视目前电脑电池的状态。 1. 充电中： 当电池在充电时，指示灯显示琥珀色。 2. 完全充电： 处在 AC 模式时，指示灯亮蓝色。

1. 即使计算机外盖合上，也能看到前面板的状态指示灯。

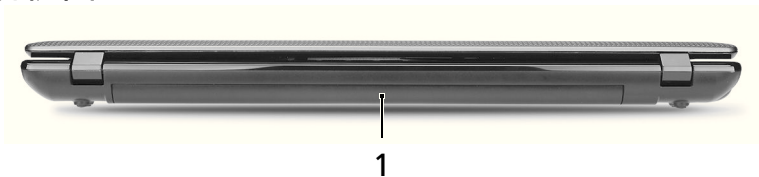

后视图



#	项目	描述
1	电池槽	安装电池组。

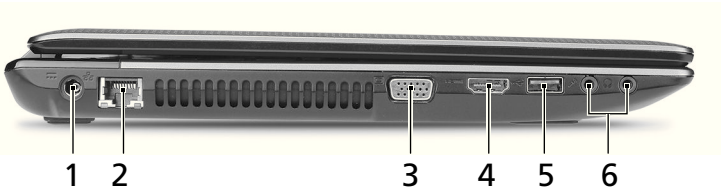

左视图

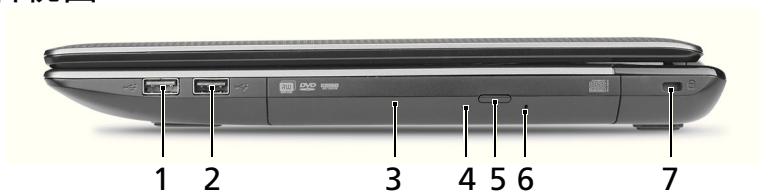

#	图标	项目	描述
1		直流电源输入插孔	连接 AC 适配器。
2		以太网 (RJ-45) 端口	连接 10/100/1000 以太网。
3		外部显示器 (VGA) 端口	连接显示设备 (例如: 外接显示器、LCD 投影机)。
4		HDMI 端口	支持高清数字视频连接。
5		USB 2.0 端口	连接 USB 2.0 装置 (例如: USB 鼠标、USB 相机)。
6		麦克风插孔	连接外接麦克风。
		耳机 / 扬声器插孔	连接到音频设备 (例如: 扬声器、耳机)。 注: 支持带内置麦克风的 3.5 mm 兼容耳机 (例如: Acer 智能手持耳机)。

右视图





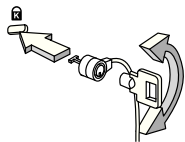

#	图标	项目	描述
1		USB 2.0 端口	连接 USB 2.0 装置 (例如: USB 鼠标、USB 相机)。
2		USB 2.0/3.0* 端口	连接到 USB 装置。 * USB 3.0 端口可从其蓝色接口加以识别 (仅限部分型号)。 * 支持 USB 3.0 (超高速 USB) 规格; 可能不兼容没有 USB 3.0 认证的设备。
3		光驱	内置光驱, 可支持读取 CD 或 DVD。
4		光驱访问指示灯	当光驱被激活时指示灯会亮起。
5		光驱弹出按钮	按下此按钮可弹出光驱。
6		紧急弹出孔	当电脑关闭时, 可弹出光驱托盘。 注: 如果电脑关闭, 将回形针插入紧急弹出孔可使光驱弹出。
7		Kensington 安全锁插槽	连接 Kensington 兼容电脑安全锁。 注: 您可以将电脑锁链与不可移动的物体相连, 例如: 桌子或上锁的抽屉手柄。将锁插入锁孔中然后旋转钥匙便可上锁。您也可以选购不带安全锁的型号。

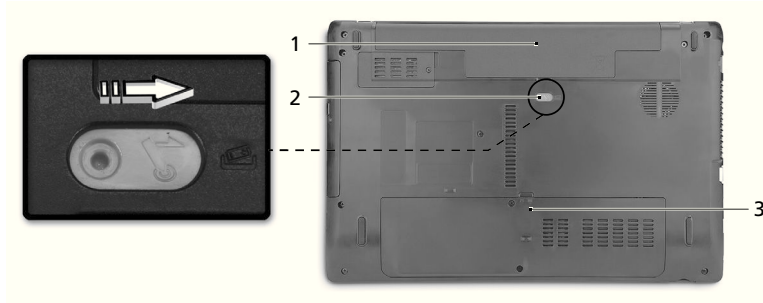

底视图



#	图标	项目	描述
1		电池槽	安装电池组。
2		电池释放门锁	释放电池门锁可取下电池组。 将适用的工具插入门锁并滑动以释放门锁。
3		内存槽	安装电脑主内存的位置。
		硬盘槽	安装电脑硬盘的位置（用螺丝紧固）。

环保

- 温度：
 - 操作时：5°C 至 35°C
 - 不操作时：-20°C 至 65°C
- 湿度（非冷凝）：
 - 操作时：20% 至 80%
 - 不操作时：20% 至 80%

Seri Notebook Aspire

Panduan cepat

© 2010 Hak Cipta Dilindungi Undang-Undang.

Panduan Cepat Seri Notebook Aspire
Edisi Pertama: 12/2010

Nomor model: _____

Nomor seri: _____

Tanggal pembelian: _____

Alamat pembelian: _____

Dahulukan, hal pertama

Kami mengucapkan terima kasih kepada Anda yang telah memilih notebook Acer untuk memenuhi kebutuhan Anda akan komputer.

Panduan Anda

Kami telah mendesain serangkaian panduan guna membantu Anda menggunakan notebook Acer Anda:

Pertama-tama, **lembar petunjuk penyiapan** ini membantu Anda mulai melakukan setup atau penyiapan komputer Anda.

Panduan Pengguna Generik Seri Aspire berisi informasi berguna yang berlaku untuk semua model dalam rentang produk Aspire. Panduan ini mencakup topik-topik dasar seperti, menggunakan papan tombol, audio, dsb. Mohon dimengerti bahwa karena sifatnya, **Panduan Pengguna Generik** yang disebutkan di bawah ini kadang-kadang mengacu pada fungsi atau fitur yang hanya terdapat dalam model tertentu dalam seri ini, tetapi tidak terdapat dalam model yang telah Anda beli. Hal-hal seperti itu dalam teks ditandai dengan kata-kata seperti "hanya untuk model-model tertentu".

Panduan cepat ini akan menjelaskan fitur dan fungsi dasar komputer baru Anda. Untuk informasi lebih lanjut tentang cara komputer ini membantu Anda agar lebih produktif, lihat **Panduan Pengguna Generik Seri Aspire**. Petunjuk ini berisi informasi rinci tentang topik, seperti utilitas sistem, pemulihan data, opsi-opsi ekspansi, dan pemecahan masalah. Di samping itu, panduan ini berisi informasi jaminan dan peraturan umum serta peringatan keselamatan untuk notebook Anda. Panduan tersebut tersedia dalam format PDF dan sudah tersedia dalam notebook Anda. Ikuti langkah ini untuk mengaksesnya:

- 1 Klik pada  **Mulai** > **Semua Program** > **AcerSystem**.
- 2 Klik pada **Panduan Pengguna Generik Seri Aspire**.







Catatan: Adobe Reader diperlukan untuk melihat file tersebut. Jika Adobe Reader belum diinstal dalam komputer Anda, klik **Panduan Pengguna Generik Seri Aspire** untuk menjalankan program konfigurasi Adobe Reader terlebih dulu. Ikuti petunjuk pada layar untuk melakukan instalasi tersebut. Untuk petunjuk tentang cara menggunakan Adobe Reader, akses menu **Bantuan dan Dukungan**.

Tur notebook Acer Anda

Setelah mempersiapkan komputer seperti pada gambar dalam brosur kami akan menunjukkan bagian-bagian notebook Acer baru Anda.

Tampak atas











#	Ikon	Item	Keterangan
1		Webcam terpadu	Kamera web untuk komunikasi video (hanya untuk model tertentu).
2		Layar tampilan	Disebut juga sebagai LCD (Liquid-Crystal Display), akan menampilkan output komputer (Konfigurasi mungkin berbeda tergantung model).
3		Indikator/tombol daya	Menghidupkan/mematikan komputer. Menunjukkan status daya komputer.
4		Papan tombol	Untuk memasukkan data ke komputer.
5		Panel sentuh	Perangkat penunjuk sensitif sentuhan yang berfungsi seperti tetikus komputer.
6		Indikator HDD	Menunjukkan bila hard disk drive aktif.
		Indikator komunikasi	Menunjukkan status perangkat konektivitas nirkabel komputer.
		Indikator daya	Menunjukkan status daya komputer.
		Indikator baterai	Menunjukkan status baterai komputer. 1. Mengisi daya: Lampu akan menyala kuning kecokelatan bila daya baterai sedang diisi. 2. Daya terisi penuh: Lampu menyala biru bila dalam mode AC.
7		Tombol klik (kiri dan kanan)	Tombol kiri dan kanan berfungsi seperti tombol tetikus kiri dan kanan.
8		Mikrofon	Mikrofon internal untuk perekaman suara.

Tombol pintas

Komputer ini menggunakan tombol pintas atau kombinasi tombol untuk mengakses sebagian besar kontrol komputer, misalnya kecerahan layar dan output volume suara.





Untuk mengaktifkan tombol pintas, tekan terus tombol <Fn> sebelum menekan tombol lain pada kombinasi tombol pintas.

Tombol pintas	Ikon	Fungsi	Keterangan
<Fn> + <F3>		Komunikasi	Mengaktifkan/menonaktifkan perangkat komunikasi komputer.
<Fn> + <F4>		Tidur	Memasukkan komputer ke mode Tidur.
<Fn> + <F5>		Tombol layar	Mengalihkan output tampilan antara layar tampilan, monitor eksternal (jika dipasang), dan keduanya.
<Fn> + <F6>		Layar kosong	Menonaktifkan cahaya latar layar tampilan untuk menghemat daya. Tekan tombol apa saja untuk kembali.
<Fn> + <F7>		Tombol panel sentuh	Mengaktifkan dan menonaktifkan panel sentuh internal.
<Fn> + <F8>		Tombol penguat suara	Mengaktifkan dan menonaktifkan penguat suara.
<Fn> + <D>		Kecerahan meningkat	Meningkatkan kecerahan layar.
<Fn> + <D>		Kecerahan berkurang	Mengurangi kecerahan layar.
<Fn> + <D>		Volume naik	Memperbesar volume suara.
<Fn> + <D>		Volume turun	Mengecilkan volume suara.
<Fn> + <Home>		Putar/Jeda	Memutar atau menjeda file media yang dipilih.
<Fn> + <Pg Up>		Berhenti	Menghentikan pemutaran file media yang dipilih.

Tombol pintas	Ikun	Fungsi	Keterangan
<Fn> + <Pg Dn>		Sebelumnya	Kembali ke file media sebelumnya.
<Fn> + <End>		Berikutnya	Lompat ke file media berikutnya.

Pandangan depan tertutup



#	Ikun	Item	Keterangan
1		Pembaca kartu Multi-in-1	Menerima Secure Digital (SD), MultiMediaCard (MMC), Memory Stick (MS), Memory Stick PRO (MS PRO), xD-Picture Card (xD). Catatan: Tekan untuk melepas/memasang kartu. Hanya satu kartu yang bisa beroperasi saat Anda menggunakannya.
2		Indikator HDD	Menunjukkan bila hard disk drive aktif.
		Indikator komunikasi	Menunjukkan status perangkat konektivitas nirkabel komputer.
		Indikator daya	Menunjukkan status daya komputer.
		Indikator baterai	Menunjukkan status baterai komputer. 1. Mengisi daya: Lampu akan menyala kuning kecokelatan bila daya baterai sedang diisi. 2. Daya terisi penuh: Lampu menyala biru bila dalam mode AC.

1. Indikator panel depan akan terlihat meskipun penutup komputer dalam keadaan tertutup.



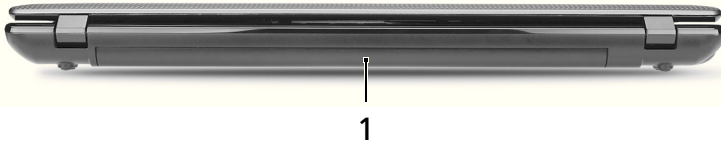



Tampilan belakang

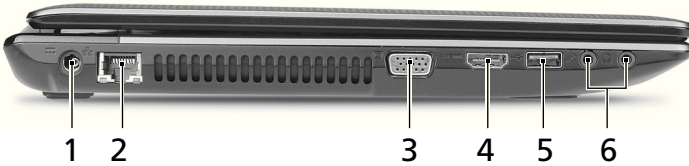

#	Item	Keterangan
1	Tempat baterai	Tempat unit baterai komputer.



Tampak kiri

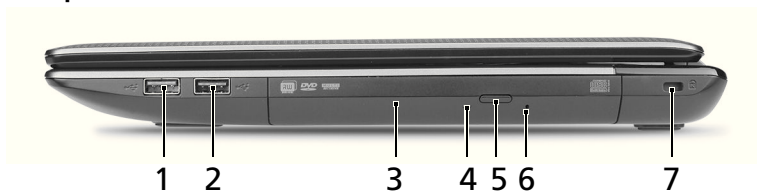

#	Ikon	Item	Keterangan
1		Jack DC-in	Menghubungkan ke Adaptor AC.
2		Port ethernet (RJ-45)	Menghubungkan ke jaringan berbasis Ethernet 10/100/1000.
3		Port tampilan (VGA) eksternal	Menghubungkan perangkat tampilan (mis., monitor eksternal, proyektor LCD).
4		Port HDMI	Mendukung koneksi video digital definisi tinggi.
5		Port USB 2.0	Menghubungkan ke perangkat USB 2.0 (mis., mouse USB, kamera USB).
6		Jack mikrofon	Menerima input dari mikrofon eksternal.
		Jack headphone/ pengeras suara	Menghubungkan ke perangkat audio (mis. pengeras suara, headphone). Catatan: Mendukung headset 3,5 mm yang kompatibel dengan mikrofon tereintegrasi (misalnya, headset perangkat genggam cerdas Acer).

Tampak kanan





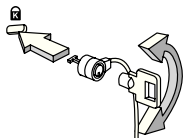

#	Ikon	Item	Keterangan
1		Port USB 2.0	Menghubungkan ke perangkat USB 2.0 (mis., mouse USB, kamera USB).
2		Port USB 2.0/3.0*	Menghubungkan ke perangkat USB. * Port USB 3.0 bisa dibedakan dengan melihat konektor birunya (hanya untuk model tertentu). * Mendukung spesifikasi USB 3.0 (SuperSpeed USB); Perangkat tanpa sertifikasi USB 3.0 yang kemungkinan tidak kompatibel.
3		Drive optik	Drive optik internal; menerima CD atau DVD.
4		Indikator akses disk optik	Menyala saat drive optik aktif.
5		Tombol pengeluaran drive optik	Mengeluarkan disk optik dari drive.
6		Lubang pengeluaran darurat	Mengeluarkan nampun drive optik saat komputer mati. Catatan: Masukkan klip kertas ke lubang pengeluaran darurat untuk mengeluarkan nampun drive optik bila komputer mati.
7		Slot kunci Kensington	Menghubungkan ke kunci keamanan komputer yang kompatibel dengan kunci Kensington. Catatan: Lilitkan kabel kunci keamanan komputer ke benda sekitar yang tidak dapat bergerak, misalnya, meja atau gagang laci yang terkunci. Masukkan kunci ke dalam lubang, kemudian putar kunci untuk menguncinya. Juga tersedia beberapa model tanpa kunci.

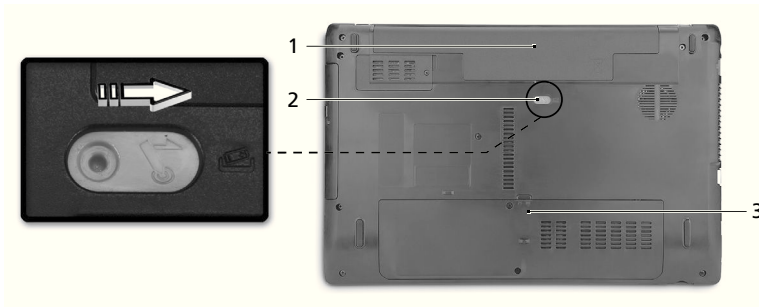

Tampak bawah



#	Ikon	Item	Keterangan
1		Tempat baterai	Tempat unit baterai komputer.
2		Gerendel/kunci pelepas baterai	Untuk melepaskan baterai. Masukkan alat yang sesuai ke dalam gerendel lalu geser untuk melepaskannya.
3		Kompartemen memori	Untuk memasang memori utama komputer.
		Bay hard disk	Untuk memasang hard disk komputer (dipasang dengan sekrup).

Lingkungan

- Suhu:
 - Beroperasi: 5°C hingga 35°C
 - Tidak beroperasi: -20°C hingga 65°C
- Kelembaban (non-kondensasi):
 - Beroperasi: 20% hingga 80%
 - Tidak beroperasi: 20% hingga 80%

โน้ตบุ๊ก Aspire ซีรีส์

คู่มืออย่างย่อ

© 2010 สงวนลิขสิทธิ์

คู่มือฉบับย่อโน้ตบุ้ค Aspire ซีรีส์
คนฉบับ: 12/2010

หมายเลขรุ่น: _____

ซีรี่ย์โน้ตบุ้ค: _____

วันที่ซื้อ: _____

สถานที่ซื้อ: _____

ก่อนอื่น

ขอขอบคุณที่คุณเลือกโน้ตบุ๊กจาก Acer เพื่อรองรับการใช้งานแบบพกพาของคุณ

คู่มือ

เพื่อช่วยสอนการใช้โน้ตบุ๊ก Acer เราจึงได้จัดทำคู่มือชุดนี้ขึ้น

อันดับแรกคือ **โปสเตอร์การตั้งค่า**ที่จะช่วยในการเริ่มใช้คอมพิวเตอร์ของคุณ

คู่มือผู้ใช้ทั่วไปสำหรับ Aspire ซีรีส์ ประกอบไปด้วยข้อมูลที่เป็นประโยชน์สำหรับผลิตภัณฑ์ตระกูล Aspire ทุกรุ่น โดยระบุรายการทำงานเบื้องต้นต่าง ๆ เช่น การใช้คีย์บอร์ด ระบบเสียง ฯลฯ เนื่องจากเป็นการจัดทำคู่มือแบบครอบคลุมรวม **คู่มือผู้ใช้ทั่วไป** ซึ่งจะกล่าวถึงต่อไปนี้อาจมีฟังก์ชันหรือคุณสมบัติต่าง ๆ ที่มีอยู่เฉพาะในผลิตภัณฑ์บางรุ่นเท่านั้น ซึ่งอาจไม่รวมถึงผลิตภัณฑ์รุ่นที่คุณจัดซื้อ ตัวอย่างเช่นมีการแจ้งให้ทราบเป็นข้อความที่ระบุเฉพาะเจาะจงอย่าง "สำหรับบางรุ่น"

คู่มืออย่างย่อ เป็นข้อมูลคุณสมบัติและฟังก์ชันเบื้องต้นในคอมพิวเตอร์เครื่องใหม่ของคุณ สอบถามข้อมูลการใช้งานคอมพิวเตอร์เพื่อให้เกิดประสิทธิภาพสูงสุดได้จาก **คู่มือผู้ใช้ทั่วไปสำหรับ Aspire ซีรีส์** คู่มือนี้ประกอบไปด้วยข้อมูลโดยละเอียดเกี่ยวกับหัวข้อต่างๆ เช่นโปรแกรมมอรรถประโยชน์ต่างๆ ของระบบ, การกู้คืนข้อมูล, ทางเลือกในการเพิ่มขยาย และวิธีการแก้ไขปัญหา

นอกจากนี้ยังประกอบด้วยข้อมูลการ

รับประกัน, ข้อบังคับทั่วไป และการแจ้งเตือนด้านความปลอดภัยสำหรับโน้ตบุ๊กของคุณ ซึ่งมีให้ในรูปแบบ Portable Document Format (PDF) และมาพร้อมกับโน้ตบุ๊กของคุณ ทำตามขั้นตอนดังต่อไปนี้เพื่อเรียกดู

1. คลิกที่  **Start (เริ่ม) > All Programs (โปรแกรมทั้งหมด) > AcerSystem**
2. คลิกที่ **คู่มือผู้ใช้ทั่วไปสำหรับ Aspire ซีรีส์**



หมายเหตุ: การดูไฟล์นี้จำเป็นต้องใช้ Adobe Reader ในกรณีที่ไม่ได้ติดตั้ง Adobe Reader ไว้ในคอมพิวเตอร์ กรุณาคลิกที่ **คู่มือผู้ใช้ทั่วไปสำหรับ Aspire ซีรีส์** จากนั้นโปรแกรมติดตั้ง Adobe Reader จะเปิดขึ้น ทำตามคำแนะนำบนจอแสดงผลเพื่อติดตั้งให้เสร็จสมบูรณ์ สำหรับขั้นตอนวิธีการใช้ Adobe Reader ให้เรียกดูได้จากเมนู **Help and Support (วิธีใช้และการสนับสนุน)**

แนะนำเกี่ยวกับโน้ตบุ๊ก Acer ของคุณ

หลังจากติดตั้งคอมพิวเตอร์ตามภาพในไปสเตอร์การติดตั้ง ต่อไปนี้เป็นวิธีการใช้งานโน้ตบุ๊ก Acer ใหม่ของคุณ

มุมมองด้านบน















#	ไอคอน	รายการ	คำอธิบาย
1		กล่องเว็บแคมในตัว	กล่องเว็บแคมสำหรับการสื่อสารผ่านทางวิดีโอ (เฉพาะบางรุ่นเท่านั้น)
2		จอแสดงผล	หรือ Liquid-Crystal Display (LCD) ใช้แสดงข้อมูลต่าง ๆ ของคอมพิวเตอร์ (ส่วนประกอบอาจแตกต่างกันไปตามรุ่น)
3		ปุ่มพาวเวอร์/ ตัวแสดงสถานะ	เปิดและปิดคอมพิวเตอร์ ระบุสถานะการเปิดใช้งานคอมพิวเตอร์
4		คีย์บอร์ด	เพื่อป้อนข้อมูลเข้าสู่คอมพิวเตอร์ของคุณ
5		ทัชแพด	อุปกรณ์ชี้ตำแหน่งแบบสัมผัส ซึ่งทำงานแบบเดียวกับเมาส์คอมพิวเตอร์
6		ตัวแสดงสถานะ HDD	แสดงเมื่อฮาร์ดดิสก์ไดรฟ์มีการทำงาน
		ไฟแสดงสถานะการสื่อสาร	แสดงถึงสถานะอุปกรณ์เชื่อมต่อแบบไร้สายของคอมพิวเตอร์
		ตัวแสดงพลังงาน	ระบุสถานะการเปิดใช้งานคอมพิวเตอร์
		ตัวแสดงระดับแบตเตอรี่	แสดงถึงสถานะแบตเตอรี่ของคอมพิวเตอร์ 1. กำลังชาร์จ: ไฟสว่างเป็นสีเหลืองอำพันเมื่อทำการชาร์จแบตเตอรี่ 2. ชาร์จไฟเต็ม: ไฟสีน้ำเงินติดสว่างขณะอยู่ในโหมด AC
7		ปุ่มคลิก (ซ้ายและขวา)	ปุ่มซ้ายและขวาทำงานเหมือนกับปุ่มเมาส์ซ้ายและขวา
8		ไมโครโฟน	ไมโครโฟนในตัวสำหรับการบันทึกเสียง

ปุ่มลัด





คอมพิวเตอร์จะมีคีย์ลัดหรือชุดแป้นกดเพื่อเข้าใช้งานส่วนควบคุมต่าง ๆ ของคอมพิวเตอร์ เช่น ความสว่างของหน้าจอและระดับเสียง

เพื่อเปิดใช้งานฮอตคีย์ ให้กดปุ่ม <Fn> ค้างเอาไว้ก่อนที่จะกดปุ่มอื่นในชุดฮอตคีย์

ฮอตคีย์	ไอคอน	ฟังก์ชัน	คำอธิบาย
<Fn> + <F3>		การสื่อสาร	เปิด/ปิด อุปกรณ์สื่อสารของคอมพิวเตอร์
<Fn> + <F4>		สลีป	ตั้งคอมพิวเตอร์ให้อยู่ในโหมด Sleep
<Fn> + <F5>		สลับจอแสดงผล	สลับเอาที่พู่จอแสดงผลระหว่างหน้าจอแสดงผล, จอแสดงผลภายนอก (หากเชื่อมต่ออยู่) และทั้งสองชนิด
<Fn> + <F6>		หน้าจอว่าง	ปิดไฟพื้นหลังจอแสดงผลเพื่อประหยัดพลังงาน กดปุ่มใดก็ได้เพื่อเปิดหน้าจอกลับมาอีกครั้ง
<Fn> + <F7>		เปิดปิดการใช้งานทัชแพด	เปิดและปิดทัชแพดบนเครื่อง
<Fn> + <F8>		เปิดปิดลำโพง	เปิดและปิดลำโพง
<Fn> + <▷>		เพิ่มความสว่าง	เพิ่มความสว่างของหน้าจอ
<Fn> + <◁>		ลดความสว่าง	ลดความสว่างของหน้าจอ
<Fn> + <△>		เพิ่มเสียง	เพิ่มระดับเสียง
<Fn> + <▽>		ลดเสียง	ลดระดับเสียง
<Fn> + <Home>		เล่น/หยุดเล่น	เล่นหรือหยุดเล่นไฟล์มีเดียชั่วคราว
<Fn> + <Pg Up>		หยุด	หยุดการเล่นไฟล์มีเดีย
<Fn> + <Pg Dn>		ก่อนหน้า	กลับสู่ไฟล์มีเดียก่อนหน้า
<Fn> + <End>		ถัดไป	ไปสู่อไฟล์มีเดียถัดไป

ปิดมุมมองด้านบน



#	ไอคอน	รายการ	คำอธิบาย
1		การ์ดรีดเดอร์มัลติมีเดีย	รองรับ Secure Digital (SD), MultiMediaCard (MMC), Memory Stick PRO (MS PRO), xD-Picture Card (xD). หมายเหตุ: กดเพื่อถอด/ใส่การ์ด ใช้งานการ์ดได้ครั้งละหนึ่งชุดเท่านั้น
2		ตัวแสดงสถานะ HDD	แสดงเมื่อฮาร์ดดิสก์ไดรฟ์มีการทำงาน
		ไฟแสดงสถานะการสื่อสาร	แสดงถึงสถานะอุปกรณ์เชื่อมต่อแบบไร้สายของคอมพิวเตอร์
		ตัวแสดงพลังงาน	ระบุสถานะการเปิดใช้งานคอมพิวเตอร์
		ตัวแสดงระดับแบตเตอรี่	แสดงถึงสถานะแบตเตอรี่ของคอมพิวเตอร์ 1. กำลังชาร์จ: ไฟสว่างเป็นสีเหลืองอำพันเมื่อทำการชาร์จแบตเตอรี่ 2. ชาร์จไฟเต็ม: ไฟสีน้ำเงินติดสว่างขณะอยู่ในโหมด AC

- สัญลักษณ์ที่แผงด้านบนสามารถมองเห็นได้แม้ขณะปิดฝาพับคอมพิวเตอร์



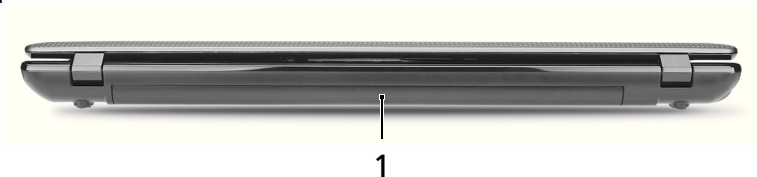



มุมมองด้านหลัง

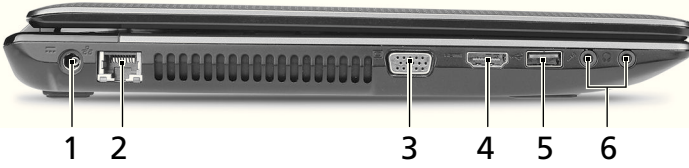

#	รายการ	คำอธิบาย
1	ช่องใส่แบตเตอรี่	ใช้สำหรับเก็บแพ็คแบตเตอรี่ของคอมพิวเตอร์



มุมมองด้านซ้าย

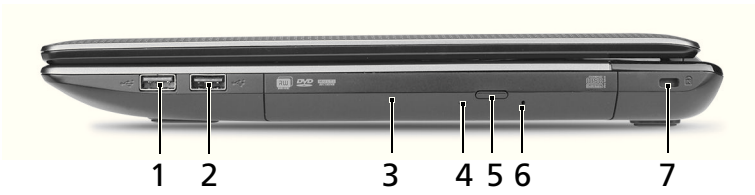

#	ไอคอน	รายการ	คำอธิบาย
1		ช่องเสียบ DC-in	เชื่อมต่อกับอะแดปเตอร์ AC
2		พอร์ต Ethernet (RJ-45)	เชื่อมต่อกับเครือข่าย Ethernet 10/100/1000
3		พอร์ตจอแสดงผลต่อพ่วง (VGA)	เชื่อมต่อกับจอแสดงผล (เช่น จอภาพภายนอก, โปรเจคเตอร์ LCD)
4		พอร์ต HDMI	รองรับการเชื่อมต่อระบบวิดีโอดิจิทัลความละเอียดสูง
5		พอร์ต USB 2.0	ต่ออุปกรณ์ USB 2.0 (เช่น เมาส์หรือคีย์บอร์ด USB)
6		ช่องเสียบไมโครโฟน	ใช้สำหรับต่อไมโครโฟน
		ช่องเสียบหูฟัง/ลำโพง	ใช้สำหรับต่ออุปกรณ์เสียง (เช่น ลำโพง ชุดหูฟัง) หมายเหตุ: รองรับชุดหูฟัง 3.5 มม. พร้อมไมโครโฟนในตัวที่เข้ากันได้ (เช่น ชุดหูฟัง Acer smart handheld)

มุมมองด้านขวา





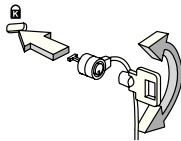

#	ไอคอน	รายการ	คำอธิบาย
1		พอร์ต USB 2.0	ต่ออุปกรณ์ USB 2.0 (เช่น เม้าส์หรือกล้อง USB)
2		พอร์ต USB 2.0/3.0*	เชื่อมต่ออุปกรณ์ USB * พอร์ต USB 3.0 สามารถจำแนกได้โดยดูที่คอนเน็กเตอร์สีน้ำเงิน (เฉพาะบางรุ่นเท่านั้น) * สันนิษฐานมาตรฐาน USB 3.0 (SuperSpeed USB) อุปกรณ์ที่ไม่ได้รับการรับรองมาตรฐาน USB 3.0 อาจไม่สามารถทำงานร่วมกันได้
3		ไดรฟ์ออปติคัล	ไดรฟ์ออปติคัลภายใน สำหรับใส่ CD หรือ DVD
4		ไฟแสดงการอ่านออปติคัลดิสก์	ติดสว่างเมื่อมีการอ่านแผ่นออปติคัล
5		ปุ่มกดแผ่นออปติคัลออก	นำแผ่นออปติคัลออกจากไดรฟ์
6		ปุ่มนำแผ่นออกฉุกเฉิน	ใช้เปิดถาดใส่แผ่นออปติคัลขณะปิดคอมพิวเตอร์ หมายเหตุ: สอดคลิปหนีบกระดาษเข้าไปในช่องนำแผ่นออกฉุกเฉิน เพื่อเปิดถาดใส่แผ่นออปติคัลขณะปิดคอมพิวเตอร์อยู่
7		สล็อกลิ๊อค Kensington	พวงต่อกับระบบล็อความปลอดภัยสำหรับคอมพิวเตอร์ที่ใช้งานร่วมกับ Kensington หมายเหตุ: คลังสายสล็อกป้องกันคอมพิวเตอร์กับส่วนประกอบที่ยึดตาย เช่น โต๊ะ มือจับหรือลิ้นชักที่ล็อกอยู่ ใส่ตัวล็อกลงในร่องบากและหมุนตัวล็อกไปยังตำแหน่งสล็อก ในบางรุ่นอาจไม่มีระบบสล็อกนี้

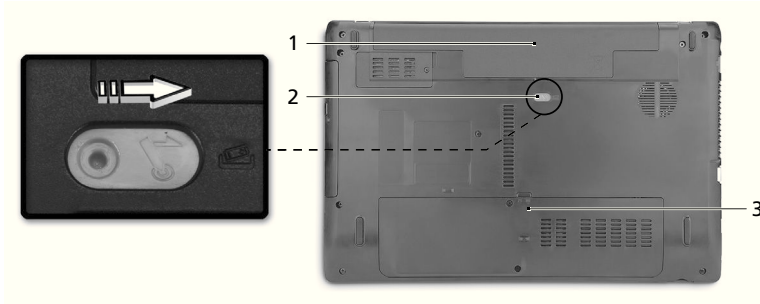

มุมมองด้านล่าง



#	ไอคอน	รายการ	คำอธิบาย
1		ช่องใส่แบตเตอรี่	ใช้สำหรับเก็บแพ็คแบตเตอรี่ของคอมพิวเตอร์
2		สลักล็อก/ปลดล็อกแบตเตอรี่	ปลดล็อกเพื่อนำแบตเตอรี่ออก ใส่เครื่องมือที่เหมาะสมในสลักและเลื่อนเพื่อปลด
3		ช่องหน่วยความจำ	ที่อยู่ของหน่วยความจำของคอมพิวเตอร์
		ช่องใส่ฮาร์ดดิสก์	ที่อยู่ของฮาร์ดดิสก์ของคอมพิวเตอร์ (ยึดติดแน่นด้วยน็อต)

สิ่งแวดล้อม

- อุณหภูมิ:
 - ขณะทำงาน: 5°C ถึง 35°C
 - ขณะไม่ได้ใช้งาน: -20°C ถึง 65°C
- ความชื้น (ไม่ควบนั่นเป็นไอน้ำ):
 - ขณะทำงาน: 20% ถึง 80%
 - ขณะไม่ได้ใช้งาน: 20% ถึง 80%