

Amana®



Bottom Freezer Refrigerator

Use & Care Guide



Important Safety Instructions 1-2



Installation 3-9



Temperature Controls 10-11



Fresh Food Features 12-14



Freezer Features 15



Ice and Water 16-17



Water Filter 17-19



Food Storage Tips 20-22



Care and Cleaning 23-26



Operating Sounds 27



Troubleshooting 28-30



Warranty & Service 31

Guide d'utilisation et d'entretien 32

Guía de uso y cuidado 64



Important Safety Instructions

Installer: Please leave this guide with this appliance.

Consumer: Please read and keep this Use and Care Guide for future reference; it provides the proper use and maintenance information.

Keep sales receipt and/or canceled check as proof of purchase.

Call: 1-800-688-9900 USA
1-800-688-2002 Canada

Have complete model and serial number identification of your refrigerator. This is located on a data plate inside the fresh food compartment, on the upper right side. Record these numbers below for easy access.

Model Number _____

Serial Number _____

Date of Purchase _____

In our continuing effort to improve the quality and performance of our appliances, it may be necessary to make changes to the appliance without revising this guide.

What You Need to Know About Safety Instructions

Warning and Important Safety Instructions appearing in this guide are not meant to cover all possible conditions and situations that may occur. Common sense, caution and care must be exercised when installing, maintaining or operating appliance.

Always contact the manufacturer about problems or conditions you do not understand.

Recognize Safety Symbols, Words, Labels

DANGER

DANGER – Immediate hazards which **WILL** result in severe personal injury or death.

WARNING

WARNING – Hazards or unsafe practices which **COULD** result in severe personal injury or death.

CAUTION

CAUTION – Hazards or unsafe practices which **COULD** result in minor personal injury or property damage.

DANGER

To reduce risk of injury or death, follow basic precautions, including the following:

Important: Child entrapment and suffocation are not problems of the past. Junked or abandoned refrigerators are still dangerous – even if they sit out for “just a few days.” If you are getting rid of your old refrigerator, please follow the instructions below to help prevent accidents.

Before you throw away your old refrigerator or freezer:

- Take off the doors.
- Leave the shelves in place so children may not easily climb inside.
- Cut off power cord plug.

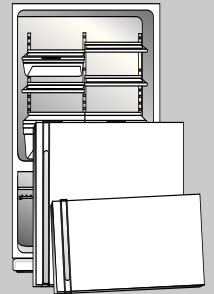

This appliance is equipped with a three-prong grounded plug for your protection against possible electrical shock hazards. It must be plugged into a properly grounded wall receptacle. Where a standard two-prong wall receptacle is encountered, it is the personal responsibility and obligation of the customer to have it replaced with a properly grounded three-prong wall receptacle. **Do not, under any circumstances, cut or remove the third (ground) prong from the power cord. Do not** use an adapter plug.

Power supply cord with three-prong grounded plug

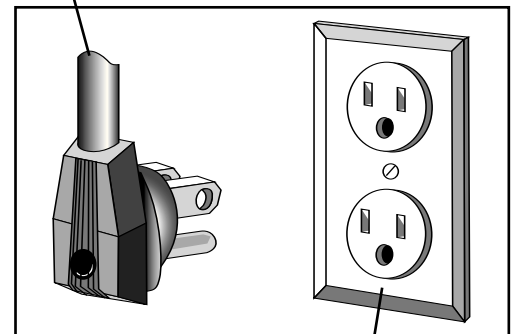

Properly grounded type wall receptacle



Important Safety Instructions

⚠ WARNING

To reduce risk of fire, electric shock, serious injury or death when using your refrigerator, follow basic precautions, including the following:

1. Read all instructions *before* using the refrigerator.
2. Observe all local codes and ordinances.
3. Be sure to follow grounding instructions.
4. Check with a qualified electrician if you are not sure this appliance is properly grounded.
5. **Do not** ground to a gas line.
6. **Do not** ground to a cold-water pipe.
7. Refrigerator is designed to operate on a separate 115 volt, 15 amp., 60 cycle line.
8. **Do not** modify plug on power cord. If plug does not fit wall receptacle, have proper receptacle installed by a qualified electrician.
9. **Do not** use a two-prong adapter, extension cord or power strip.
10. **Do not** remove warning tag from power cord.
11. **Do not** tamper with refrigerator controls.
12. **Do not** service or replace any part of refrigerator unless specifically recommended in Use and Care Guide or published user-repair instructions.
Do not attempt service if instructions are not understood or if they are beyond personal skill level.
13. Always disconnect refrigerator from electrical supply *before* attempting any service. Disconnect power cord by grasping the plug, not the cord.
14. Install refrigerator according to Installation Instructions. All connections for water, electrical power and grounding must comply with local codes and be made by licensed personnel when required.
15. Keep your refrigerator in good condition. Bumping or dropping refrigerator can damage refrigerator or cause refrigerator to malfunction or leak. If damage occurs, have refrigerator checked by qualified service technician.
16. Have worn power cords and/or loose plugs replaced by a qualified service technician.
17. Always read and follow manufacturer's storage and ideal environment instructions for items being stored in refrigerator.
18. Your refrigerator **should not** be operated in the presence of explosive fumes.
19. Children **should not** climb, hang or stand on any part of the refrigerator.
20. Clean up spills or water leakage associated with water installation.

SAVE THESE INSTRUCTIONS



Installation

Your refrigerator was packed carefully for shipment. Remove and discard shelf packaging and tape. **Do not** remove the serial plate.

Location

- **Do not** install refrigerator near oven, radiator or other heat source. If not possible, shield refrigerator with cabinet material (contact a qualified contractor).
- **Do not** install where temperature falls below 55° F (12° C) or rises above 110° F (43° C). Malfunction may occur at this temperature.
- **Refrigerator is designed for indoor household application only.**

Measuring the Opening

When installing your refrigerator, measure carefully. Allow ½" space at top and ½" space behind the machine compartment cover (located in the rear) for proper air circulation.

Subflooring or floor coverings (i.e. carpet, tile, wood floors, rugs) may make your opening smaller than anticipated.

Some clearance may be gained by using the leveling procedure under *Leveling*.

Important: If refrigerator is to be installed into a recess where the top of the refrigerator is completely covered, use distance from floor to top of hinge cap to verify proper clearance.

Transporting Your Refrigerator

- **NEVER** transport refrigerator on its side. If an upright position is not possible, lay refrigerator on its back. Allow refrigerator to sit upright for approximately 30 minutes *before* plugging it in to assure oil returns to the compressor. Plugging the refrigerator in immediately may cause damage to internal parts.
- Use an appliance dolly when moving refrigerator. **ALWAYS** truck refrigerator from its side or back-**NEVER** from its front.
- Protect outside finish of refrigerator during transport by wrapping cabinet in blankets or inserting padding between the refrigerator and dolly.
- Secure refrigerator to dolly firmly with straps or bungee cords. Thread straps through handles when possible. **Do not** over-tighten. Over-tightening restraints may dent or damage outside finish.

Leveling

To enhance the appearance and maintain performance, the refrigerator should be leveled per instructions below.

⚠ CAUTION

To protect property and refrigerator from damage, observe the following:

- Protect vinyl or other flooring with cardboard, rugs, or other protective material.
- **Do not** use power tools when performing leveling procedure.

Notes:

- Complete any required water supply connection *before* leveling.
- Some models only have adjustment screws **(A)**.

Materials Needed:

- ⅜" hex head driver
- Carpenter's level.

1. Remove toe grille.

- Grasp firmly and pull outward to unclip.

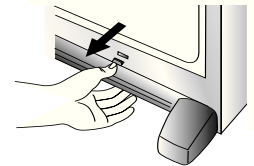

2. Using hex head driver, turn the front adjustment screws **(A)** on each side to raise or lower the front of the refrigerator (see illustration below).



3. Using the hex head driver, turn each of these adjustment screws **(B)** to raise or lower the rear of the refrigerator.

4. Using a carpenter's level, make sure front of refrigerator is ¼" (6 mm) or ½ bubble higher than back of refrigerator and that the refrigerator is level from side to side.

5. Turn stabilizing legs **(C)** *clockwise* until firmly against floor.

6. Turn adjustment screws **(A)** *counterclockwise* to allow the full weight of the refrigerator to rest on the stabilizing legs.

7. Replace the toe grille.

- Align the toe grille mounting clips with the lower cabinet slots.
- Push the toe grille firmly until it snaps into place.



Installation

Door and Drawer Removal

Some installations require door/drawer removal to transport the refrigerator to its final location.

⚠ WARNING

To avoid electrical shock which can cause severe personal injury or death, observe the following:

- Disconnect power to refrigerator *before* removing doors or drawer. Connect power only after replacing doors or drawer.

⚠ CAUTION

To avoid damage to walls and flooring, protect vinyl or other flooring with cardboard, rugs or other protective material.

1. Unplug power cord from power source.
2. Remove toe grille (see page 3).
3. Remove top hinge cover from refrigerator door by removing Phillips screw and retain screw and cover for later use.

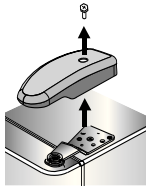

4. Unscrew $\frac{5}{16}$ " hex head screws from top hinge to remove hinge and retain all screws for later use.
5. Lift refrigerator door from center hinge pin.
6. Remove plastic sleeve, if present. Remove center hinge pin with a $\frac{5}{16}$ " hex head driver. Retain hinge pin and plastic sleeve for later use.

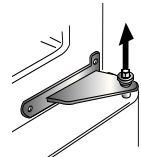
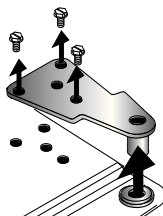

7. Remove Phillips screws to remove center hinge and retain all screws for later use.

8. Remove bottom hinge or stabilizing bracket with $\frac{3}{8}$ " hex head driver and retain screws for later use. Lift out bottom hinge pin (on freezer door models).

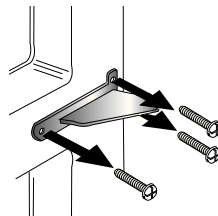

9. See pages 4-5 for drawer removal instructions.

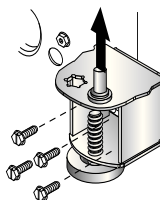

Pullout Freezer Drawer

⚠ DANGER

To prevent accidental child entrapment or suffocation risk, **do not** remove the divider in the top freezer basket.

⚠ WARNING

To avoid electrical shock, which can cause severe personal injury or death, disconnect power to refrigerator *before* removing doors. *After* replacing doors, connect power.

⚠ CAUTION

To avoid possible injury, product, or property damage, you will need two people to perform the following instructions.

To Remove:

1. Pull drawer open to full extension.
2. Pull upper basket out to full extension and lift out to remove.
3. Lift lower basket straight up and out to remove.
4. On each side rail is a basket cradle with two snap attachments. To release each cradle, unlatch the snaps by pushing them inward, away from the side rail system. Lift the cradles off of the rails.
5. Remove Phillips screw from each side of rail system (select models).
6. Lift top of drawer front to unhook supports from rail system. Lift door front out to remove.

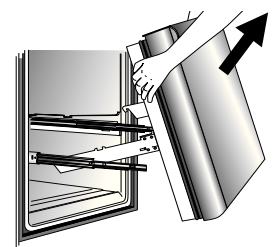
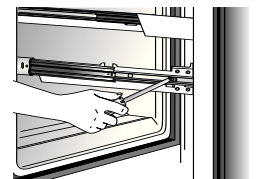
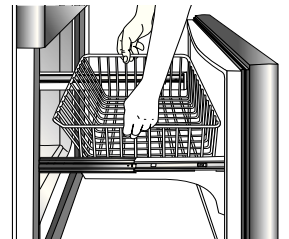



Installation

To Install:

1. Pull both rails out to full extension.

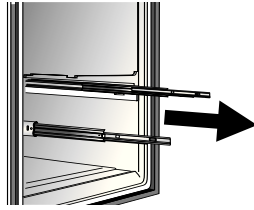

2. While supporting door front, hook supports into tabs located on inside of rail.

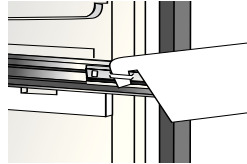

3. Lower door front into final position.

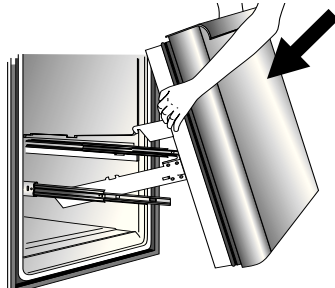

4. Replace and tighten Phillips screws that were removed from each side of rail system (select models).
5. Place the basket cradles back onto the side rails. Align snaps with the slots on the side rails and press each snap towards the rail until it clicks.
6. With rails pulled out to full extension, set the basket straight down into the basket cradles.

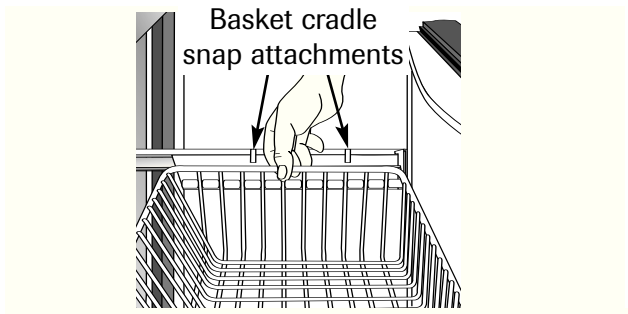

7. Slide upper basket into freezer. Make sure that rear of basket hooks behind rail catch.

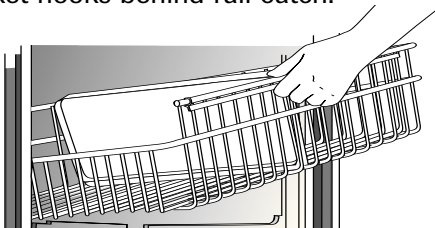

Reinstallation of the Doors

1. Install hinge assemblies:

- Install top hinge loosely with $\frac{5}{16}$ " hex head screws.
- Install center hinge with Phillips screws.
- **Freezer door models:** Install bottom hinge with $\frac{3}{8}$ " hex head screws.

2. **Freezer door models:** Insert bottom hinge pin.

- Locate bottom hinge hole closest to outside edge of cabinet, and insert bottom hinge pin. Replace any door shims, if present.

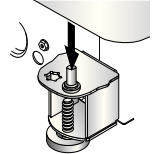

3. **Freezer door models:** Place hinge side of freezer door on bottom hinge pin and hold freezer door upright while installing center hinge pin with $\frac{5}{16}$ " hex head driver.

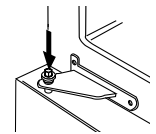

- Replace plastic sleeve.
- Replace any applicable door shims.
- Make sure the hinge pin is installed tightly.

4. Place hinge side of refrigerator door on center hinge pin.

5. While holding refrigerator door upright, tighten down top hinge with $\frac{5}{16}$ " hex head driver and replace hinge cover.

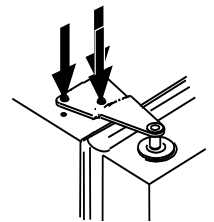

Door Reversal

In some installations, reversing the door swing allows for more convenient access to stored items. Both doors can be reversed on freezer *door* models and the fresh food door is reversible on freezer *drawer* models.

1. Remove door(s) (see page 4).
2. Transfer cabinet plugs and cabinet screws to opposite side of cabinet.

- Remove cabinet plugs with flat blade of screwdriver tip wrapped in masking tape.
- Remove center mullion screws with $\frac{5}{16}$ " hex head screwdriver.

- **Freezer door models:** Remove bottom mullion screws with $\frac{3}{8}$ " hex head driver.

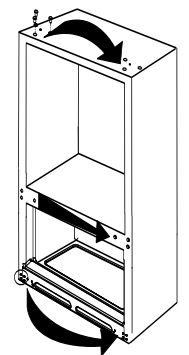



Installation

⚠ CAUTION

To avoid possible injury and damage to property:

- Place doors on a nonabrasive surface protected by towels or rugs while working directly on doors.

3. Transfer door stops from bottom edge of fresh food door and freezer door, if applicable, to opposite side of door edge.

- Use a Phillips screwdriver for removal and installation.

4. Install handles (see below and page 7).

5. Reinstall the door(s).

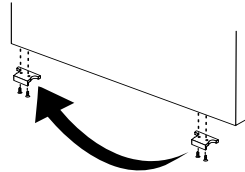

Handles

Note: If not installed, the handle is located in the interior of the fresh food section or attached to the back of your refrigerator.

Remove and discard handle packaging and tape.

Handle design varies from refrigerator to refrigerator. Please reference the appropriate instructions for your model below.

Fresh Food Handles

Standard Front Mount Handle

Materials Needed:

- Phillips screwdriver
- 5/16" hex head driver

To Install:

1. Remove 1/4" hex head screws from door face with hex head driver, and Phillips screw from top of door.
 - If reversing door, remove door plugs from opposite side of door and insert in screw holes.
2. Align handle holes with screw holes on door face and secure with two door face screws from step 1.

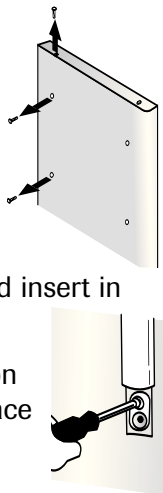

3. Locate handle trim in literature pack and install over top and bottom of handle, as illustrated.

- Secure top handle trim with remaining screw removed in step 1.
- Snap bottom trim over bottom portion of handle.

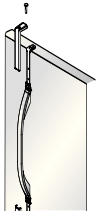

To Remove:

1. Remove top handle trim by removing top handle screw.

- Retain trim and screw for later replacement.

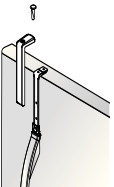

2. Pry bottom handle trim from handle with screwdriver flat blade wrapped in masking tape.

- Retain trim for later replacement.

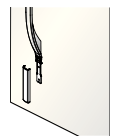

3. Remove two hex head screws.

- Retain screws for later replacement.

Side Mount Handle

Materials Needed:

- Phillips screwdriver

To Install:

1. Remove screws from the side of the door.
2. Align the side mount handle with the predrilled holes in the door panel.
3. Insert the screws in the sequence as shown.

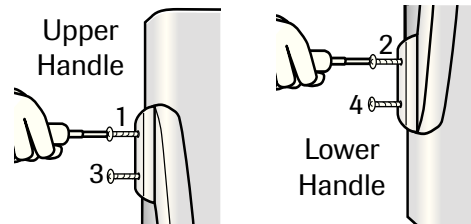
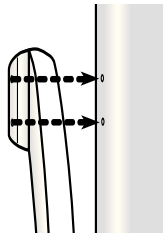

4. Ensure the door handle is snug to the door panel.

To Remove:

Reverse installation procedure.

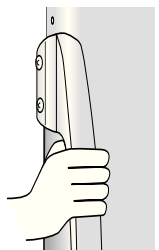



Installation

Freezer Handles

Partial-Width Handle

Materials Needed:

- Phillips screwdriver

To Install:

1. Install handle by fastening with screws removed from edge of door.
 - If reversing freezer door, remove door plugs from top edge of door and insert into screw holes.

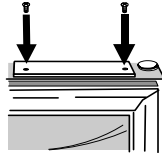

To Remove:

1. Remove handle screws with Phillips screwdriver and retain screws for later use.

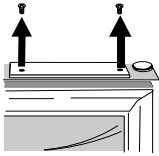

Front Mount Plastic Freezer Handle

Notes:

- There is a slight curve to this style of freezer handle.
- For proper installation, be sure handle is oriented as shown.

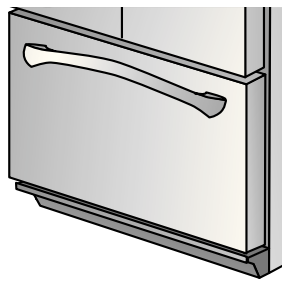

To Install:

1. Align door handle clips to the studs attached to the freezer door.
2. Ensure the large hole in the mounting clip is positioned to the *right* on both ends of the handle.
3. Rotate the handle so that the handle is flat against the door.
4. Grasp the handle firmly and slide handle to the *right*.

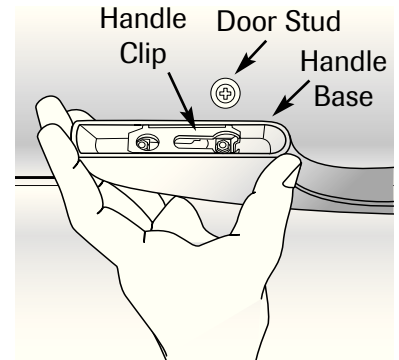

To Remove:

1. With both hands, firmly grasp the handle toward the right side.
2. Slide toward the *left*, lift and remove from the surface.



Installation

Connecting the Water Supply

⚠ WARNING

To reduce the risk of injury or death, follow basic precautions, including the following:

- Read all instructions *before* installing ice maker.
- **Do not** attempt installation if instructions are not understood or if they are beyond personal skill level.
- Observe all local codes and ordinances.
- **Do not** service ice maker unless specifically recommended in Use & Care Guide or published user-repair instructions.
- Disconnect power to refrigerator *before* installing ice maker.
- Water damage due to an improper water connection may cause mold/mildew growth. Clean up spills or leakage immediately!

⚠ CAUTION

To avoid property damage or possible injury, follow basic precautions, including the following:

- Consult a plumber to connect $\frac{1}{4}$ " **O.D. copper tubing** to household plumbing to assure compliance with local codes and ordinances.
- Confirm water pressure to water valve is between 35 and 100 pounds per square inch, 20 pounds per square inch without filter.
- **Do not** use a self-piercing or $\frac{3}{16}$ " saddle valve. Both reduce water flow and can become clogged over time, and may cause leaks if repair is attempted.
- Tighten nuts by hand to prevent cross threading. Finish tightening nuts with pliers and wrenches. **Do not** over-tighten.
- Wait two to three hours *before* placing refrigerator into final position to check and correct any water leaks. Recheck for leaks after 24 hours.
- Verify the copper tubing under the sleeve is smooth and free from defects. **Do not** reuse an old sleeve.

Materials Needed:

- $\frac{1}{4}$ " outer diameter flexible copper tubing
- Shut-off valve (requires a $\frac{1}{4}$ " hole to be drilled into water supply line *before* valve attachment)
- Adjustable wrench (2)
- $\frac{1}{4}$ " hex nut driver

Notes:

- Use copper tubing only for installation. Plastic is less durable and can cause damage.
- Add 8' to tubing length needed to reach water supply for creation of service loop.

1. Create service loop with copper tubing (minimum 2' diameter). Avoid kinks in the copper tubing when bending the service loop. **Do not** use plastic tubing.

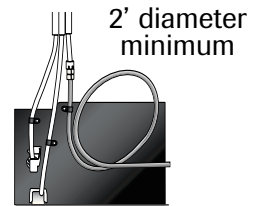

2. Remove plastic cap from water valve inlet port.

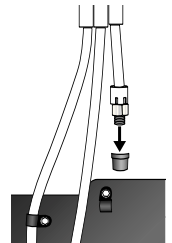

3. Place brass nut (A) and sleeve (B) on copper tube end as illustrated.

Reminder: Do not use an old sleeve. The nut and sleeve are provided in the Use and Care packet.

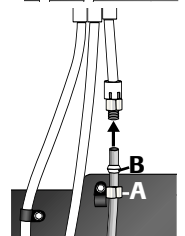

4. Place end of copper tubing into water valve inlet port. Shape tubing slightly. **Do not** kink – so that tubing feeds straight into inlet port.

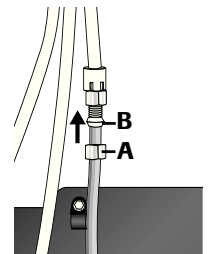



Installation

- Slide brass nut over sleeve and screw nut into inlet port.

Place adjustable wrench on nut **(1)** attached to plastic waterline and maintain position.

Using second adjustable wrench turn the lower nut **(2)** *counterclockwise* and fully tighten while holding the upper nut in place.

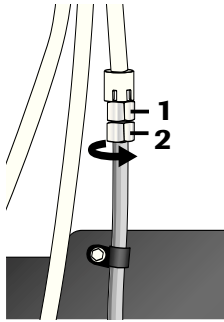

Important: Do not over-tighten. Crossthreading may occur.

- Pull on tubing to confirm connection is secure. Connect tubing to frame with water tubing clamp **(C)** and turn on water supply. Check for leaks and correct if necessary. Continue to observe the water supply connection for two to three hours prior to moving the refrigerator to its permanent location.

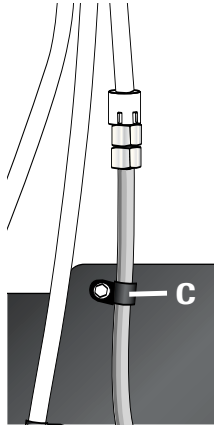

- Monitor water connection for 24 hours. Correct leaks, if necessary.

Alternate connection (select models)

Materials Needed:

- 1/4" outer diameter flexible copper tubing
- Shut-off valve (requires a 1/4" hole to be drilled into water supply line *before* valve attachment)
- Adjustable wrench
- 1/4" hex nut driver

Notes:

- Use copper tubing only for installation. Plastic is less durable and can cause damage.
- Add 8' to tubing length needed to reach water supply for creation of service loop.

- Create service loop with copper tubing (minimum 2' diameter). Avoid kinks in the copper tubing when bending the service loop. **Do not** use plastic tubing.

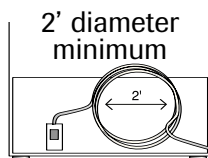

- Remove plastic cap from water valve inlet port.

- Place brass nut **(A)** and sleeve **(B)** on copper tube end as illustrated. **Reminder: Do not** use old sleeve. The nut and the sleeve are provided in the use and care packet.

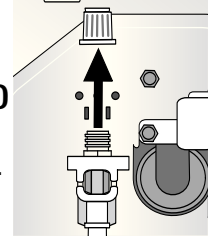

- Place end of copper tubing into water valve inlet port. Shape tubing slightly. **Do not** kink – so that tubing feeds straight into inlet port.

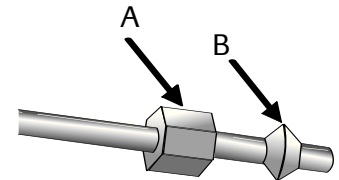

- Slide brass nut over sleeve and screw nut into inlet port. Tighten nut with wrench.

Important: Do not over-tighten. Crossthreading may occur.

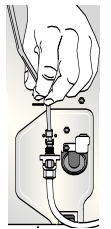

- Pull on tubing to confirm connection is secure. Connect tubing to frame with water tubing clamp **(C)** and turn on water supply. Check for leaks and correct if necessary. Continue to observe the water supply connection for two to three hours prior to moving the refrigerator to its permanent location.

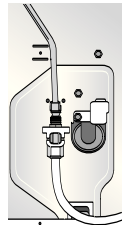

- Monitor water connection for 24 hours. Correct leaks, if necessary.

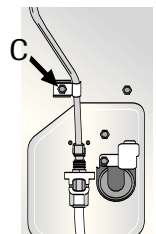



Temperature Controls

Dial Temperature Controls (select models)

The controls are located at the top front of the refrigerator and freezer compartments.

Note: The freezer control turns the cooling system on. Neither section will cool if freezer control is set to OFF.

Refrigerator Control

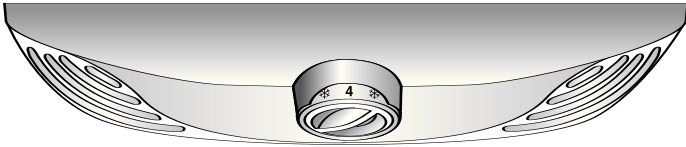

Freezer Control

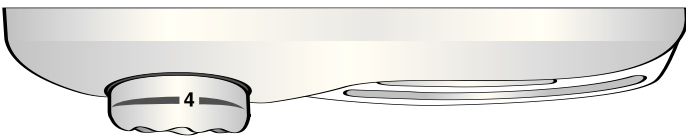

Initial Control Settings

After plugging the refrigerator in, set the controls.

- To adjust the controls, turn the control knob to the left or right as desired.
- The temperature control range for both compartments is 1 through 7 (coldest).
- Set the Freezer control on **4**.
- Set the Refrigerator control on **4**.
- Let the refrigerator run at least 8 to 12 hours *before* adding food.

Warm Cabinet Surfaces

At times, the front of the refrigerator cabinet may be warm to the touch. This is a normal occurrence that helps prevent moisture from condensing on the cabinet. This condition will be more noticeable when you first start the refrigerator, during hot weather and after excessive or lengthy door openings.

Adjusting the Controls

- 24 hours after adding food, you may decide that one or both compartments should be colder or warmer. If so, adjust the control(s) as indicated in the *Temperature Control Guide* table below. See page 20 for instructions on checking compartment temperature.
- Except when starting the refrigerator, **do not** change either control more than one number at a time.
- Allow 24 hours for temperatures to stabilize.
- Changing either control will have some effect on the temperature of the other compartment.

Temperature Control Guide

Refrigerator too warm	Turn the Refrigerator control to next higher number.
Refrigerator too cold	Turn the Refrigerator control to next lower number.
Freezer too warm	Turn the Freezer control to next higher number.
Freezer too cold	Turn the Freezer control to next lower number.
Turn refrigerator OFF	Turn the Freezer control to OFF .

Note: Turning freezer control to OFF stops cooling in both compartments. It does not shut off power to the refrigerator.



Temperature Controls

Touch Temperature Controls (select models)

The controls are located at the top front of the refrigerator compartment.

Control



Initial Control Settings

After plugging the refrigerator in, set the controls.

- Pressing the or pads adjusts the controls to the desired setting.
- The temperature control range for both compartments is 1 through 7 (coldest).
- Set the Freezer control on **4**.
- Set the Refrigerator control on **4**.
- Let the refrigerator run at least 8 to 12 hours *before* adding food.

Warm Cabinet Surfaces

At times, the front of the refrigerator cabinet may be warm to the touch. This is a normal occurrence that helps prevent moisture from condensing on the cabinet. This condition will be more noticeable when you first start the refrigerator, during hot weather and after excessive or lengthy door openings.

Adjusting the Controls

- 24 hours after adding food, you may decide that one or both compartments should be colder or warmer. If so, adjust the control(s) as indicated in the *Temperature Control Guide* table below. See page 20 for instructions on checking compartment temperature.
- Except when starting the refrigerator, **do not** change either control more than one number at a time.
- Allow 24 hours for temperatures to stabilize.

Temperature Control Guide

Refrigerator too warm	Set the Refrigerator control to next higher number by pressing the pad.
Refrigerator too cold	Set the Refrigerator control to next lower number by pressing the pad.
Freezer too warm	Set the Freezer control to next higher number by pressing the pad.
Freezer too cold	Set the Freezer control to next lower number by pressing the pad.
Turn refrigerator OFF	Press the Refrigerator or Freezer pad until a dash (-) appears in the display.



Fresh Food Features

Shelves

⚠ CAUTION

To avoid personal injury or property damage, observe the following:

- **Never** attempt to adjust a shelf that is loaded with food.
- Confirm shelf is secure *before* placing items on shelf.
- Handle tempered glass shelves carefully. Shelves may break suddenly if nicked, scratched, or exposed to sudden temperature change.

Your refrigerator has either Spillsaver™ or non-sealed shelves. The Spillsaver™ shelves have a spill retainer edge which allows for easier clean up and some are equipped with the EasyGlide™ slide out feature. To slide out (select models), grasp the front of the shelf and pull forward. Push in the shelf to return to the original position.

To Remove a Shelf:

- Slightly tilt up the front and lift up the rear of the shelf, then pull the shelf straight out.

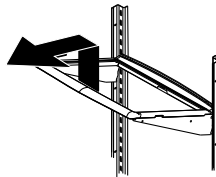

To Lock the Shelf Into Another Position:

- Tilt up the front edge of the shelf.
- Insert the hooks into the desired frame openings and let the shelf settle into place.
- Be sure the shelf is securely locked at the rear.

The Crisper Top serves as the lower fresh food shelf.

To Remove the Crisper Top:

- Remove drawers as indicated on pages 13 and 14.
- Place hand under the frame to push up the glass. Lift glass out.
- Lift frame from refrigerator liner rails.
- To install, repeat above instructions in reverse order.

Door Storage

Dairy Center

The Dairy Center provides convenient door storage for spreadable items such as butter and margarine. This compartment can be moved to different locations to accommodate storage needs. To use the dairy center, raise the cover.

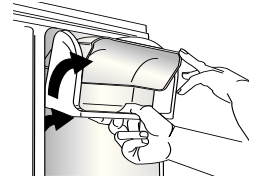

To Remove:

- Raise the cover, pull upward and tilt out.

To Install:

- Reverse above procedure.

Door Buckets

Door Buckets can be moved to meet storage needs.

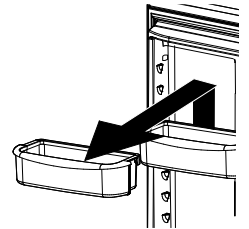

To Remove:

- Slide bucket up and pull straight out.

To Install:

- Slide bucket in and down until firmly seated in the door liner.

Full-Width Door Shelf

Full-Width Door Shelf removes for easy cleaning.

To Remove:

- Slide shelf up and pull straight out.

To Install:

- Reverse above procedure.

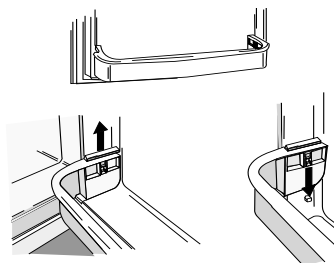



Fresh Food Features

Beverage Chiller™ (select models)

The Beverage Chiller™ keeps beverages and other items cooler than the rest of the fresh food section. A cold air inlet allows air from the freezer section to pass into the beverage chiller. The Beverage Chiller™ control is located on the left wall of the fresh food compartment. The control adjusts the amount of cold air allowed in to the beverage chiller. For a cooler temperature in the Beverage Chiller™, slide the control *down*.

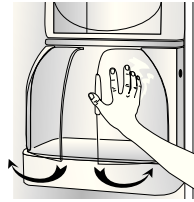

To Remove:

- First remove the pick off shelf to the left of the Beverage Chiller™.
- Firmly hold each side of beverage chiller, lift up and away from door liner.

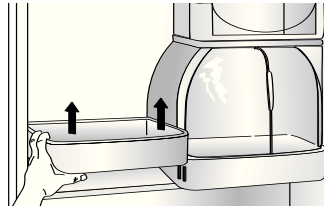

To Install:

- Reverse above procedure.

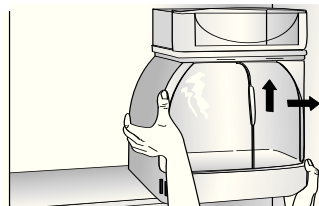

Note: Cold air diverted into the Beverage Chiller™ can decrease the main refrigerator temperature. Refrigerator control may need to be adjusted.

Storage Drawers

Snack Drawer (select models)

The Snack Drawer can be used for storage of miscellaneous items or extra produce.

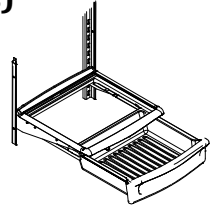

To Remove:

- Pull drawer out to full extension. Tilt up front of drawer and pull straight out.

To Install:

- Insert drawer into frame rails and push back into place.

Crisper Drawers

The Crisper Drawers provide a higher humidity environment for fresh fruit and vegetable storage.

Controls

The Crisper Controls regulate the amount of humidity in the crisper drawer. Slide the control toward the **low** setting for produce with outer skins. Slide the control toward the **high** setting for leafy produce.



To Remove:

- Pull drawer out to full extension. Tilt up front of drawer and pull straight out.

To Install:

- Insert drawer into frame rails and push back into place.

Note: For best results, keep the crispers tightly closed.





Fresh Food Features

Temperature-Controlled Drawer (select models)

The Chef's Pantry™ drawer is a full-width drawer with adjustable temperature control. This drawer can be used for large party trays, deli items, beverages or miscellaneous items.

There is a temperature control which adjusts the amount of cold air allowed into the Chef's Pantry™. The control is located on the right side of the drawer. Depending on your model, it is either on the front of the drawer or under the lid.

Set the control to **cold** or  to provide a normal refrigerator temperature. Set the drawer on the **coldest** or  setting when a temperature colder than the main refrigerator compartment is desired. Use the coldest setting when storing meats.

Notes:

- Cold air directed to the Chef's Pantry™ can decrease refrigerator temperature. Refrigerator control may need to be adjusted.
- **Do not** place leafy vegetables in the Chef's Pantry™ drawer. Colder temperatures could damage leafy produce.

To Remove:

- Lift lid (select models). Pull drawer out to full extension. Tilt up front of pantry and pull straight out.

To Install:

- Push metal glide rails to the back of the refrigerator (select models). Place drawer onto rails and slide drawer back until it falls into place.

Some models feature a divider to organize the Chef's Pantry™ into sections.

To Remove:

- Pull drawer completely out and raise the front of the divider to unhook it from the rear wall of the pantry and lift it out.

To Install:

- Hook back of divider over rear wall of pantry and lower into place.

Beverage Organizer™ (select models)

The Beverage Organizer™ slides out from underneath the Spillsaver™ shelf. The Beverage Organizer™ holds up to twelve 12-ounce beverage cans.

To Remove:

- Pull out to full extension. Tilt up the front of the Beverage Organizer™ and pull straight out.

To Install:

- Insert Beverage Organizer™ into frame rails and push back into place.

Accessories

Wine Trivet/Can Rack (select models)

The Wine Trivet/Can Rack accessory fits in the Chef's Pantry™ or on a shelf.

Bottles or cans can be laid crosswise, or a single bottle may be laid in the center depression.

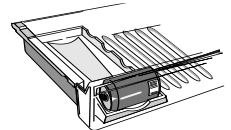
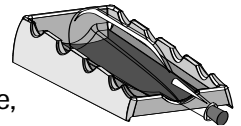

Grip Pads (select models)

The Grip Pads prevent objects from sliding in the door buckets. Grip Pads are removable and are top-rack dishwasher safe for easy cleaning.

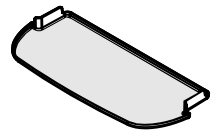

Freezer Features

Shelves and Baskets

Models with swing freezer door:

Freezer Shelf (select models)

Select models have a shelf divider.

To Remove:

- Pull shelf out to full extension. Tilt up front of shelf and pull straight out.

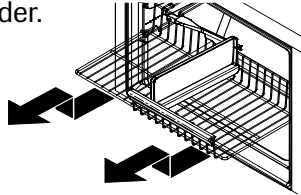

To Install:

- Insert shelf into freezer liner rails and push to back of compartment.

Wire Basket (select models)

To Remove:

- Pull basket out to full extension. Tilt up front of basket and pull straight out.

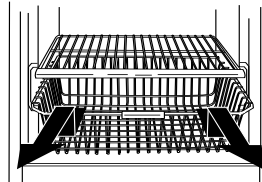

To Install:

- Insert basket into freezer liner rails and push back into place.

Freezer Door Shelf (select models)

The Freezer Door Shelf provides convenient storage for frozen food items in freezer door.

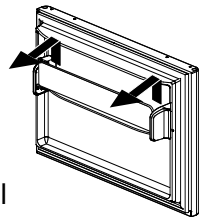

To Remove:

- Lift shelf from side liner tabs and pull out.

To Install:

- Fit ends of shelf on liner tabs and slide *down*.

Models with pullout freezer drawer:

DANGER

To prevent accidental child entrapment or suffocation risk, **do not** remove the divider in the top freezer basket

Upper Wire Basket

To Remove:

- Pull upper basket out to full extension and lift out to remove.

To Install:

- Slide upper basket into freezer. Make sure that rear of basket hooks behind rail catch.

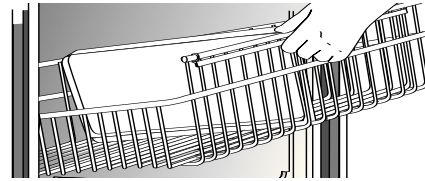

Note: Freezer Drawer Models: See page 5 for lower basket and complete pullout drawer instructions.

Accessories

Ice Cube Tray (select models)

The Ice Cube Tray provides an area to freeze cubes for manual dispensing of ice.

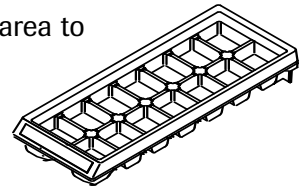

To release ice cubes from tray, hold tray upside down over a storage container and twist both ends of tray until cubes release.

Ice Service Rack (select models)

The Ice Service Rack holds the ice cube tray.

To Install:

- Slide L-shaped groove of shelf down over back wall screw. Push rack back until screw is stopped in L-shaped groove **(1)**. Slide front portion of shelf over front wall screw **(2)**.

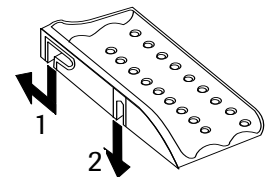

To Remove:

- Perform above steps in reverse order.



Ice and Water

Automatic Ice Maker (select models)

Note: Energy rating guides that are posted on the refrigerator at the time of purchase do not include optional ice maker energy usage.

Some models are automatic ice maker ready. The number of the appropriate ice maker kit is IC11B. The kit contains installation instructions and water connection instructions.

Other models have a factory installed ice maker. Connect the ice maker to the water supply as instructed on page 9. **Proper water flow and a level refrigerator are essential for optimal ice maker performance.**

Operating Instructions

- Confirm ice bin is in place and ice maker arm is down.
- After freezer section reaches approximately 0° F (-18° C), ice maker fills with water and begins operating. You will have a complete harvest of ice approximately every three hours.
- Allow approximately 24 hours after installation to receive first harvest of ice.
- Discard ice created within first 12 hours of operation to assure system is flushed of impurities.
- Stop ice production by raising ice maker arm until click is heard.
- Ice maker will remain in the off position until arm is pushed down.
- The first one or two batches will probably contain undersized and irregular cubes because of air in the supply line.
- When the ice cubes are ejected it is normal for several cubes to be joined together at the ends. They can easily be broken apart. The ice maker will continue to make ice until the supply of ice cubes raises the sensor arm, shutting the ice maker off.
- Certain sounds may accompany the various cycles of the ice maker. The motor may have a slight hum, the

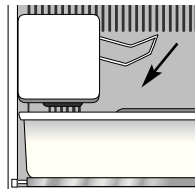

cubes will rattle as they fall into an empty storage bin and the water valve may click or “buzz” occasionally.

- If the ice is not used frequently, the ice cubes will become cloudy, shrink, stick together and taste stale. Empty the ice storage bin periodically and wash it in lukewarm water. Be sure to dry the bin thoroughly before replacing it.
- Beverages and foods **should not** be placed in the ice storage bin for quick chilling. These items can block the sensor arm, causing the ice maker to malfunction.
- Turn off (arm up) the ice maker when the water supply is to be shut off for several hours.

To Remove the Ice Bin:

- Pull it forward, away from the ice maker. To avoid the ice maker dumping ice while the bin is removed, turn the ice maker off by raising the sensor arm.

To Install the Ice Bin:

- Reverse the above procedure. Turn the ice maker on by lowering the sensor arm.

⚠ WARNING

To avoid personal injury or property damage, observe the following:

- **Do not** place fingers or hands on the automatic ice making mechanism while the refrigerator is plugged in. This will help protect you from possible injury. It will also prevent interference with moving parts of the ejector mechanism and the heating element that releases the cubes.
- Under certain rare circumstances, ice cubes may be discolored, usually appearing with a green-bluish hue. The cause of this unusual discoloration can be a combination of factors such as certain characteristics of local waters, household plumbing and the accumulation of copper salts in an inactive water supply line which feeds the ice maker. Continued consumption of such discolored ice cubes may be injurious to health. If such discoloration is observed, discard the ice cubes and contact your dealer to purchase and install a water line filter.
- Water damage due to improper water connection may cause mold/mildew growth.
- Clean up water and ice spills to avoid personal injury and to prevent mold/mildew growth.



Ice and Water

Water Dispenser (select models)

The Water Dispenser is located on the left side wall of the fresh food section. This design is for cold water dispensing only.

To Dispense Water:

- Hold container under spout and press dispenser pad.

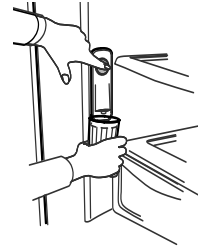

Water Filter (select models)

Removal and Installation

⚠ WARNING

To avoid serious illness or death, **do not** use refrigerator where water is unsafe or of unknown quality without adequate disinfection before or after use of filter.

⚠ CAUTION

After installing a new water filter, always dispense water for two minutes before removing the filter for any reason.

- The bypass cap does not filter water. Be sure to have replacement cartridge available when filter change is required.
- If water filtration system has been allowed to freeze, replace filter cartridge.
- If system has not been used for a short period of time, and water has an unpleasant taste or odor, flush system by dispensing two to three glasses of water. If unpleasant taste or odor persists, change filter cartridge. If system has not been used for three months or more, replace water filter cartridge (see page 26).

3. Rotate gently *clockwise* until filter stops. Snap filter cover closed.

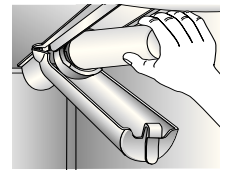

4. Reduce water spurts by flushing air from system. Run water continuously for two minutes through dispenser until water runs steady. During initial use, allow about a one- to two-minute delay in water dispersal to allow internal water tank to fill.

- Additional flushing may be required in some households where water is of poor quality.

Replacing Water Filter

Important: Air trapped in system may cause water and cartridge to eject. Always dispense water for two minutes before removing the filter for any reason. Use caution when removing.

1. Turn filter *counterclockwise* until it releases from filter head.
2. Drain water from filter into sink, and dispose in normal household trash.
3. Wipe up excess water in filter cover and continue with *Initial Installation*, steps 2 and 4.

The filter should be changed at least every 12 months.

Important: Condition of water and amount used determines life span of water filter cartridge. If water use is high, or if water is of poor quality, replacement may need to take place more often.

To purchase a replacement water filter cartridge, contact your dealer or call 1-877-232-6771 USA or 1-800-688-8408 Canada.

The dispenser feature may be used without a water filter cartridge. If you choose this option, replace filter with blue bypass cap.

Initial Installation

The water filter is located in the upper right hand corner of the fresh food compartment.

1. Remove blue bypass cap and retain for later use.
2. Remove sealing label from end of filter and insert into filter head.

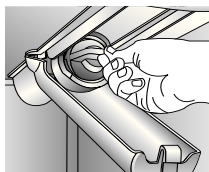

Water Filter (select models)

PuriClean II System Specification and Performance Data Sheet Refrigerator Water Filter Cartridge Model UKF8001AXX

Specifications

Service Flow Rate (Maximum).....0.78 GPM (2.9 L/min)
 Rated Service Life UKF8001AXX-750 (Maximum).....750 gallons/2838 liters
 Maximum Operating Temperature100° F/38° C
 Minimum Pressure Requirement.....35 psi/241 kPA
 Minimum Operating Temperature33° F/1° C
 Maximum Operating Pressure.....120 psi/827 kPA



1000 Apollo Road
 Eagan, Minnesota 55121-2240
 651.450.4913
 EPA EST #35917-MN-1

100834/B

Performance Data

Standard No. 42: Aesthetic Effects								
Parameter	USEPA MCL	Influent Challenge Concentration	Influent Average	Effluent		% Reduction		Min. Required Reduction
				Average	Maximum	Average	Minimum	
Chlorine	–	2.0 mg/L ± 10%	1.88 mg/L	<0.05136364 mg/L	0.06 mg/L	>97.26%	96.84%	50%
T & O	–	–	–	–	–	–	–	–
Particulate**	–	at least 10,000 particles/ml	5,700,000 #/ml	30,583 #/ml	69,000 #/ml	99.52%	98.94%	85%

Standard No. 53: Health Effects								
Parameter	USEPA MCL	Influent Challenge Concentration	Influent Average	Effluent		% Reduction		Min. Required Reduction
				Average	Maximum	Average	Minimum	
Turbidity	1 NTU**	11 ± 1 NTU***	10.7 NTU	0.31 NTU	.049 NTU	97.09%	95.20%	0.5 NTU
Cysts	99.5% Reduction	Minimum 50,000/L	166,500 #/L	<1 #/L	<1 #/L	>99.99%	>99.99%	>99.95%
Asbestos	99% Reduction	10 ⁷ 10 ⁶ fibers/L; fibers >10 micrometers in length	155 MF/L	<1 MF/L	<1 MF/L	>99.99%	>99.99%	99%
Lead at pH 6.5	0.015 mg/L	0.15 mg/L + 10%	0.153 mg/L	<.001 mg/L	<.001 mg/L	>99.35%	>99.29%	0.10 mg/L
Lead at pH 8.5	0.015 mg/L	0.15 mg/L + 10%	0.150 mg/L	<.001 mg/L	<.001 mg/L	>99.33%	>99.29%	0.10 mg/L
Mercury at pH 6.5	0.002 mg/L	.006 mg/L ± 10%	0.006 mg/L	0.0003 mg/L	0.0005 mg/L	95.70%	90.91%	0.002 mg/L
Mercury at pH 8.5	0.002 mg/L	.006 mg/L ± 10%	0.006 mg/L	0.0008 mg/L	0.0015 mg/L	86.22%	75.93%	0.002 mg/L
Atrazine	0.003 mg/L	0.009 mg/L + 10%	0.009 mg/L	<0.002 mg/L	0.002 mg/L	76.99%	75.31%	0.003 mg/L
Benzene	0.005 mg/L	0.015 mg/L ± 10%	0.014 mg/L	0.0006 mg/L	0.0011 mg/L	95.71%	92.14%	0.005 mg/L
Carbofuran	0.04 mg/L	0.08 mg/L ± 10%	0.081 mg/L	<0.001 mg/L	<0.001 mg/L	98.74%	98.46%	0.04 mg/L
1,4-Dichlorobenzene	0.075 mg/L	.225 mg/L ± 10%	0.208 mg/L	<0.0005 mg/L	<0.0005 mg/L	99.76%	99.74%	0.075 mg/L
Lindane	0.0002 mg/L	0.002 mg/L + 10%	0.002 mg/L	0.000 mg/L	<0.0001 mg/L	98.72%	96.50%	0.0002 mg/L
Toxaphene	0.003 mg/L	0.015 ± 10%	0.015 mg/L	<0.001 mg/L	<0.001 mg/L	92.97%	91.67%	0.003 mg/L

* Tested using a flow rate of 0.78 gpm; pressure of 60 psig; pH of 7.5 + 0.5; temp. of 68° + 5° F (20° + 3° C)

** Measurement in Particles/ml. Particles used were 0.5 - 1 microns

*** NTU - Nephelometric Turbidity Units



Tested and certified by NSF International against ANSI/NSF Standards 42 & 53 in models UKF8001AXX-750 for the reduction of:

Standard No. 42: Aesthetic Effects	Standard No. 53: Health Effects
Taste and Odor Reduction	Chemical Reduction Unit
Chlorine Taste & Odor	Lead, Atrazine, Lindane, Benzene,
Mechanical Filtration Unit	Carbofuran, 1,4-Dichlorobenzene,
Particulate Reduction Class 1	Mercury & Toxaphene Reduction
	Mechanical Filtration Unit
	Cyst, Turbidity and Asbestos Reduction

General Use Conditions

Read this Performance Data Sheet and compare the capabilities of this unit with your actual water treatment needs.

DO NOT use this product where water is microbiologically unsafe or of unknown quality without adequate disinfection before or after the system. System certified for cyst reduction may be used on disinfected water that may contain filterable cysts.

USE ONLY WITH COLD WATER SUPPLY. CHECK FOR COMPLIANCE WITH THE STATE AND LOCAL LAWS AND REGULATIONS.

The PuriClean® II retractable water filtration system uses a UKF8001AXX replacement cartridge. Timely replacement of filter cartridge is essential for performance satisfaction from this filtration system. Please refer to the applicable section of your Use & Care Guide for general operation, maintenance requirements and troubleshooting.

This system has been tested according to ANSI/NSF 42 and 53 for reduction of the substance listed above. The concentration of the indicated substances in water entering the system was reduced to a concentration less than or equal to the permissible limit for water leaving the system, as specified in ANSI/NSF 42 and 53.



Water Filter (select models)

State of California
Department of Health Services

Water Treatment Device Certificate Number

03 - 1583

Date Issued: September 16, 2003

Trademark/Model Designation

PuriClean® II UKF8001AXX750

Replacement Elements

UKF8001AXX

Manufacturer: PentaPure Inc.

The water treatment device(s) listed on this certificate have met the testing requirements pursuant to Section 116830 of the Health and Safety Code for the following health related contaminants:

Microbiological Contaminants and Turbidity

Cysts
Turbidity

Inorganic/Radiological Contaminants

Asbestos
Lead
Mercury

Organic Contaminants

Atrazine
Lindane
Toxaphene

Rated Service Capacity: 750 gal.

Rated Service Flow: 0.78 gpm

Conditions of Certification:

Do not use where water is microbiologically unsafe or with water of unknown quality, except that systems certified for cyst reduction may be used on disinfected waters that may contain filterable cysts.



Food Storage Tips

Fresh Food Storage

- The fresh food compartment of a refrigerator should be kept between 34° and 40° F (1° and 4° C) with an optimum temperature of 37° F (3° C). To check the temperature, place an appliance thermometer in a glass of water and place in the center of the refrigerator. Check after 24 hours. If the temperature is above 40° F (4° C) adjust the controls as explained on pages 10 and 11.
- Avoid overcrowding the refrigerator shelves. This reduces the circulation of air around the food and results in uneven cooling.

Fruits and Vegetables

- Storage in the crisper drawers traps humidity to help preserve the fruit and vegetable quality for longer time periods (see page 13).
- Sort fruits and vegetables *before* storage and use bruised or soft items first. Discard those showing signs of decay.
- Always wrap odorous foods such as onions and cabbage so the odor does not transfer to other foods.
- While vegetables need a certain amount of humidity to remain fresh, too much humidity can shorten storage times (especially leafy vegetables). Drain vegetables well *before* storing.
- Wait to wash fresh produce until right before use.

Meat and Cheese

- Raw meat and poultry should be wrapped securely so leakage and contamination of other foods or surfaces does not occur.
- Occasionally mold will develop on the surface of hard cheeses (Swiss, Cheddar, Parmesan). Cut off at least an inch around and below the moldy area. Keep your knife or instrument out of the mold itself. **Do not** try to save individual cheese slices, soft cheese, cottage cheese, cream, sour cream or yogurt when mold appears.

Dairy Food

- Most dairy foods such as milk, yogurt, sour cream and cottage cheese have freshness dates on their cartons for appropriate length of storage. Store these foods in the original carton and refrigerate immediately after purchasing and after each use.

Frozen Food Storage

- The freezer compartment of a refrigerator should be kept at approximately 0° F (-18° C). To check the temperature, place an appliance thermometer between the frozen packages and check after 24 hours. If the temperature is above 0° F (-18° C), adjust the control as described on pages 10 and 11.
- A freezer operates more efficiently when it is at least two-thirds full.

Packaging Foods for Freezing

- To minimize dehydration and quality deterioration use aluminum foil, freezer wrap, freezer bags or airtight containers. Force as much air out of the packages as possible and be sure they are tightly sealed. Trapped air can cause the food to dry out, change color and develop an off-flavor (freezer burn).
- Overwrap fresh meats and poultry with suitable freezer wrap prior to freezing.
- **Do not** refreeze meat that has completely thawed.

Loading the Freezer

- Avoid adding too much warm food to the freezer at one time. This overloads the freezer, slows the rate of freezing and can raise the temperature of frozen foods.
- Leave space between the packages so cold air can circulate freely, allowing food to freeze as quickly as possible.
- Avoid storing hard-to-freeze foods such as ice cream and orange juice on the freezer door shelves. These foods are best stored in the freezer interior where the temperature varies less with door openings.

Refer to the *Food Storage Chart* on pages 21 and 22 for approximate storage times.



Food Storage Tips

Food Storage Chart

Storage times are approximate and may vary depending on type of packaging, storage temperature, and the quality of the food when purchased.

FOODS	REFRIGERATOR	FREEZER	STORAGE TIPS
DAIRY PRODUCTS			
Butter	1 month	6 to 9 months	Wrap tightly or cover.
Milk and cream	1 week	Not recommended	Check carton date. Close tightly. Do not return unused portions to original container. Do not freeze cream unless whipped.
Cream cheese, cheese spread and cheese food	1 to 2 weeks	Not recommended	Wrap tightly.
Cottage cheese	3 to 5 days	Not recommended	Store in original carton. Check carton date.
Sour cream	10 days	Not recommended	Store in original carton. Check carton date.
Hard cheese (Swiss, Cheddar and Parmesan)	1 to 2 months	4 to 6 months May become crumbly	Wrap tightly. Cut off any mold.
EGGS			
Eggs in the shell	3 weeks	Not recommended	Refrigerate small ends down.
Leftover yolks or whites	2 to 4 days	9 to 12 months	For each cup of yolks to be frozen, add 1 tsp. sugar for use in sweet, or 1 tsp. salt for non-sweet dishes.
FRUITS			
Apples	1 month	8 months (cooked)	May also store unripe or hard apples at 60° to 70° F (16° to 21° C).
Bananas	2 to 4 days	6 months (whole/peeled)	Ripen at room temperature <i>before</i> refrigerating. Note: Bananas darken when refrigerated.
Pears, plums, avocados	3 to 4 days	Not recommended	Ripen at room temperature <i>before</i> refrigerating. Note: Avocados darken when refrigerated.
Berries, cherries, apricots	2 to 3 days	6 months	Ripen at room temperature <i>before</i> refrigerating.
Grapes	3 to 5 days	1 month (whole)	Ripen at room temperature <i>before</i> refrigerating.
Citrus fruits	1 to 2 weeks	Not recommended	May also store at 60° to 70° F (16° to 21° C). If refrigerated, store uncovered.
Pineapples, cut	2 to 3 days	6 to 12 months	Will not ripen after purchase. Use quickly.



Food Storage Tips

FOODS	REFRIGERATOR	FREEZER	STORAGE TIPS
VEGETABLES			
Asparagus	1 to 2 days	8 to 10 months	Do not wash before refrigerating. Store in crisper.
Brussels sprouts, broccoli, cauliflower, green peas, lima beans, onions, peppers	3 to 5 days	8 to 10 months	Wrap odorous foods. Leave peas in pods.
Cabbage, celery	1 to 2 weeks	Not recommended	Wrap odorous foods and refrigerate in crisper.
Carrots, parsnips, beets and turnips	7 to 10 days	8 to 10 months	Remove tops. Wrap odorous foods and refrigerate in the crisper.
Lettuce	7 to 10 days	Not recommended	
POULTRY and FISH			
Chicken and turkey, whole	1 to 2 days	12 months	Keep in original packaging for refrigeration. Place in the meat and cheese drawer. When freezing longer than two weeks, overwrap with freezer wrap.
Chicken and turkey, pieces	1 to 2 days	9 months	
Fish	1 to 2 days	2 to 6 months	
MEATS			
Bacon	7 days	1 month	
Beef or lamb, ground	1 to 2 days	3 to 4 months	Fresh meats can be kept in original packaging for refrigeration.
Beef or lamb, roast and steak	3 to 5 days	6 to 9 months	Place in the meat and cheese drawer. When freezing longer than two weeks, overwrap with freezer wrap.
Ham, fully cooked,	whole	7 days	1 to 2 months
	half	5 days	1 to 2 months
	slices	3 days	1 to 2 months
Luncheon meat	3 to 5 days	1 to 2 months	Unopened, vacuum-packed luncheon meat may be kept up to two weeks in the meat and cheese drawer.
Pork, roast	3 to 5 days	4 to 6 months	
Pork, chops	3 to 5 days	4 months	
Sausage, ground	1 to 2 days	1 to 2 months	
Sausage, smoked	7 days	1 to 2 months	
Veal	3 to 5 days	4 to 6 months	
Frankfurters	7 days	1 month	Processed meats should be tightly wrapped and stored in the meat and cheese drawer.

Sources: United States Department of Agriculture; Food Marketing Institute; Cooperative Extension Service, Iowa State University



Care and Cleaning

⚠ CAUTION

To avoid personal injury or property damage, observe the following:

- Read and follow manufacturer's directions for all cleaning products.
- **Do not** place buckets, shelves or accessories in dishwasher. Cracking or warping of accessories may result.

⚠ WARNING

To avoid electrical shock which can cause severe personal injury or death, disconnect power to refrigerator *before* cleaning. After cleaning, reconnect power.

Refrigerator Cleaning Chart

PART	DO NOT USE	DO
Textured Doors and Exterior	Abrasives or harsh cleaners Ammonia Chlorine bleach Concentrated detergents or solvents Metal or plastic-textured scouring pads	Use 4 tablespoons of baking soda dissolved in 1 quart (1 liter) warm, soapy water. Rinse surfaces with clean, warm water and dry immediately to avoid water spots.
Cabinet Interior		
Stainless Steel Doors and Exterior (select models) Important: <i>Damage to stainless steel finish due to improper use of cleaning products or non-recommended products is not covered under this product's warranty.</i>	Abrasives or harsh cleaners Ammonia Chlorine bleach Concentrated detergents or solvents Metal or plastic-textured scouring pads Vinegar-based products Citrus-based cleaners	Use warm, soapy water and a soft, clean cloth or sponge. Rinse surfaces with clean, warm water and dry immediately to avoid water spots. To polish and help prevent fingerprints, follow with Stainless Steel Magic Spray (part no. 20000008*).
Door Gaskets	Abrasives or harsh cleaners Metal or plastic-textured scouring pads	
Condenser Coil <i>Remove base grille to access.</i>		Use a vacuum cleaner hose nozzle.
Condenser Fan Outlet Grille <i>See back of refrigerator.</i>		Use a vacuum cleaner hose nozzle with brush attachment.
Accessories <i>Shelves, buckets, drawers, etc.</i>	A dishwasher	Follow removal and installation instructions from appropriate feature section. Allow items to adjust to room temperature. Dilute mild detergent and use a soft, clean cloth or sponge for cleaning. Use a plastic bristle brush to get into crevices. Rinse surfaces with clean, warm water. Dry glass and clear items immediately to avoid spots.

* To order, call 1-877-232-6771 USA or 1-800-688-8408 Canada.



Care and Cleaning

Removing Odors From Refrigerator

⚠ WARNING

To avoid electrical shock which can cause severe personal injury or death, disconnect power to refrigerator *before* cleaning. After cleaning, reconnect power.

1. Remove all food and turn the refrigerator OFF.
2. Disconnect power to the refrigerator.
3. Clean the walls, floor, ceiling of cabinet interior, drawers, shelves and gaskets according to the instructions on page 23.
4. Dilute mild detergent and brush solution into crevices using a plastic bristle brush. Let stand for 5 minutes. Rinse surfaces with warm water. Dry surfaces with a soft, clean cloth.
5. Wash and dry all bottles, containers and jars. Discard spoiled or expired items.
6. Wrap or store odor-causing foods in tightly sealed containers to prevent recurring odors.
7. Reconnect power to refrigerator and return food to refrigerator.
8. Allow the refrigerator to cool.
9. After 24 hours, check if odor has been eliminated.

If odor is still present:

1. Remove drawers and place on top shelf of refrigerator.
2. Pack refrigerator and freezer sections – including doors – with crumpled sheets of black and white newspaper.
3. Place charcoal briquettes randomly on crumpled newspaper in both freezer and refrigerator compartments.
4. Close doors and let stand 24 to 48 hours.

Energy Saving Tips

- Avoid overcrowding refrigerator shelves. This reduces air circulation around food and causes refrigerator to run longer.
- Avoid adding too much warm food to refrigerator at one time. This overloads compartments and slows rate of cooling.
- **Do not** use aluminum foil, wax paper, or paper toweling as shelf liners. This decreases air flow and causes refrigerator to run less efficiently.
- A freezer that is two-thirds full runs most efficiently.
- Locate refrigerator in coolest part of room. Avoid areas of direct sunlight, or near heating ducts, registers or other heat producing appliances. If this is not possible, isolate exterior by using a section of cabinet.
- Clean door gaskets every three months according to cleaning instructions. This will assure that door seals properly and refrigerator runs efficiently.
- Take time to organize items in refrigerator to reduce time that door is open.
- Be sure your doors are closing securely by leveling refrigerator as instructed in your installation instructions.
- Clean condenser coils as indicated in the cleaning instructions every three months. This will increase energy efficiency and cooling performance.



Care and Cleaning

Replacing Light Bulbs

⚠ WARNING

To avoid electrical shock which can cause severe personal injury or death, disconnect power to refrigerator *before* replacing light bulb. After replacing light bulb, reconnect power.

⚠ CAUTION

To avoid personal injury or property damage, observe the following:

- Allow light bulb to cool.
- Wear gloves when replacing light bulb.

Fresh Food Section

(style of light shield varies)

1. Slide clear light shield toward back of compartment to release from light assembly.
2. Remove light bulbs.
3. Replace with appliance bulbs **no greater than 40 watts**.
4. Replace light bulb cover by inserting tabs on light shield into liner holes on each side of light assembly. Slide shield toward front of refrigerator until it locks into place. **Do not** force shield beyond locking point. Doing so may damage light shield.

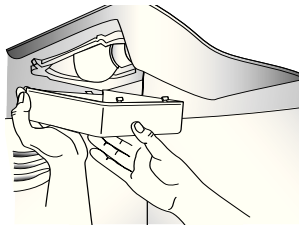

Freezer (style of light shield varies)

1. Reach behind the light cover.
2. With firm pressure, press forward on the notches at the back of the cover and pull down. The cover will open from the back.
3. Remove the cover.
4. Remove light bulb.
5. Replace bulb with appliance bulb **no greater than 40 watts**.
6. Insert front tabs of light cover into slots in freezer liner and snap rear portion over light assembly until rear tab engages.

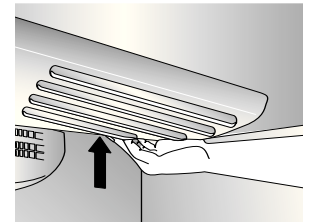
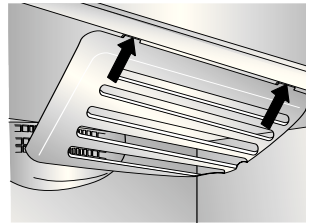
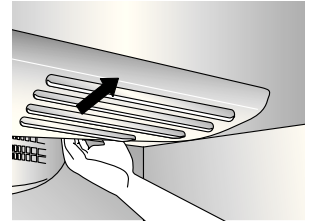



Care and Cleaning

Preparing for Vacation

⚠ CAUTION

If your refrigerator has a dispenser and there is any possibility that the temperature can drop below freezing where the refrigerator is located, the water supply system (including the water tank and the water valve) must be drained by a qualified servicer.

For short vacations or absences (three months or less):

1. Remove all perishables.
2. If no one will be checking in on the refrigerator during your absence, remove all frozen items also.
3. If your refrigerator has an automatic ice maker:
 - Shut off the water supply to the ice maker at least one day ahead of time.
 - After the last load of ice drops, raise the wire shut off arm to the **OFF** position.
 - Empty the ice bin.
4. If the room temperature will drop below 55° F (12° C), follow the instructions for longer absences.

For long vacations, absences (more than three months) OR if the room temperature will drop below 55° F (12° C):

1. Remove food.
2. If your refrigerator has an automatic ice maker:
 - Shut off the water supply to the ice maker at least one day ahead of time.
 - After the last load of ice drops, raise the wire shut off arm to the **OFF** position.
 - Empty the ice bin.
3. If your refrigerator has a dispenser system with water filter, remove the water filter cartridge and install the filter bypass. Dispose of the used cartridge.
4. Turn the Freezer control to **OFF** with dial controls or (–) with touch controls (see pages 10 or 11).
5. Unplug the refrigerator.
6. Thoroughly clean the interior of both compartments with a baking soda solution and a clean, soft cloth (four tablespoons of baking soda in one quart of warm water).
7. Dry thoroughly.
8. Leave the doors open to prevent the formation of mold and mildew.

Upon your return:

After a short vacation or absence:

For models with automatic ice makers or dispensers:

- Reconnect the water supply and turn on supply valve (see pages 8-9).
- Monitor water connection for 24 hours and correct leaks if necessary.
- Run 10-15 glasses of water from the dispenser to flush out the system.
- Restart the ice maker.
- Discard at least the first three ice harvests.

After a long vacation or absence:

- If your refrigerator has an automatic ice maker, reconnect the water supply and turn on supply valve (see pages 8-9).
- Plug the refrigerator back in and reset controls (see pages 10 and 11).
- Monitor water connection for 24 hours and correct leaks, if necessary.

For dispenser models, run water through the dispenser for at least three minutes with the filter bypass in place, then install water filter (see page 17).

- After installing the water filter, run water through the dispenser continuously for at least two minutes, or until water runs steady. Initially you may notice a one-two minute delay in water dispersal as the internal tank fills.
- Restart the ice maker.
- Discard ice produced within the first 12 hours (at least the first three harvests).

Preparing to move:

- Follow the above instructions for long vacations/absences, through step 7.
- Secure all loose items such as shelves and drawers by taping them securely in place to prevent damage.
- Tape the doors shut.
- Use an appliance dolly when moving the refrigerator. **ALWAYS** truck the refrigerator from its side or back-**NEVER** from its front.
- Be sure the refrigerator stays in an upright position during moving.

Operating Sounds

Improvements in refrigeration design may produce sounds in your new refrigerator that are different or were not present in an older model. These improvements were made to create a refrigerator that is better at preserving food, is more energy efficient, and is quieter overall. Because new refrigerators run quieter, sounds may be detected that were present in older refrigerators, but were masked by higher sound levels. Many of these sounds are normal. Please note that the surfaces adjacent to a refrigerator, such as hard walls, floors and cabinetry may make these sounds seem even louder. The following are some of the normal sounds that may be noticed in a new refrigerator.

SOUND	POSSIBLE CAUSE	SOLUTION
Clicking	• Freezer control (A) clicks when starting or stopping compressor.	• Normal operation
	• Motorized device (B) sounds like an electric clock and snaps in and out.	• Normal operation
Air rushing or whirring	• Freezer fan (C) and condenser fan (D) make this noise while operating.	• Normal operation
Gurgling or boiling sound	• Evaporator (E) and heat exchanger (F) refrigerant makes this noise when flowing.	• Normal operation
Thumping	• Ice cubes from ice maker (select models) drop into ice bucket (G) .	• Normal operation
Vibrating noise	• Compressor (H) makes a pulsating sound while running.	• Normal operation
	• Refrigerator is not level.	• See page 3 for details on how to level your refrigerator.
Buzzing	• Ice maker water valve (I) hookup (select models) buzzes when ice maker fills with water.	• Normal operation
Humming	• Ice maker (J) is in the 'ON' position without water connection.	• Stop sound by raising ice maker arm to OFF position (see page 16).
	• Compressor (H) can make a high-pitched hum while operating.	• Normal operation
Hissing or popping	• Defrost heater (K) hisses, sizzles or pops when operational.	• Normal operation

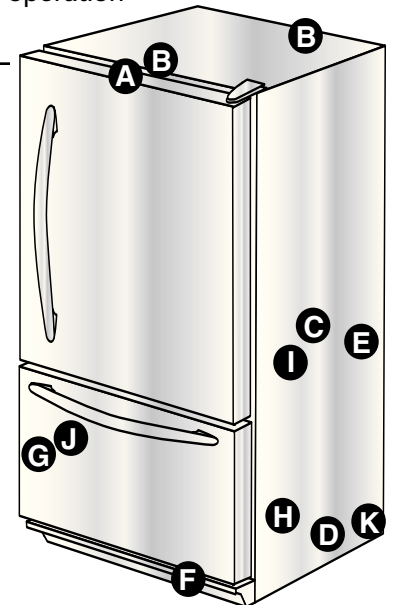

Troubleshooting

PROBLEM	POSSIBLE CAUSES	WHAT TO DO	
Freezer control and lights are on, but compressor is not operating	Refrigerator is in defrost mode.	Normal operation. Wait 40 minutes to see if refrigerator restarts.	
Crisper drawer temperature is too warm	Refrigerator control settings are too low.	See page 10 or 11 to adjust controls.	
Refrigerator does not operate	Refrigerator is not plugged in.	Plug in refrigerator.	
	Control is not on.	See page 10 or 11 to adjust your controls.	
	Fuse is blown, or circuit breaker needs to be reset.	Replace any blown fuses. Check circuit breaker and reset, if necessary.	
	Power outage has occurred.	Call local power company listing to report outage.	
Refrigerator still won't operate	Refrigerator is malfunctioning.	Unplug refrigerator and transfer food to another refrigerator. If another refrigerator is not available, place dry ice in freezer section to preserve food. Warranty does not cover food loss. Contact service for assistance.	
Food temperature is too cold	Condenser coils are dirty.	Clean according to the chart on page 23.	
	Refrigerator or freezer controls are set too high.	See page 10 or 11 to adjust your controls.	
Food temperature is too warm	Door is not closing properly.	Refrigerator is not level. See page 3 for details on how to level your refrigerator. Check gaskets for proper seal. Clean, if necessary, according to the chart on page 23. Check for internal obstructions that are keeping door from closing properly (i.e. improperly closed drawers, ice buckets, oversized or improperly stored containers or foodstuffs, etc.)	
	Controls need to be adjusted.	See page 10 or 11 to adjust your controls.	
	Condenser coils are dirty.	Clean according to the chart on page 23.	
	Rear air grille is blocked.	Check the positioning of food items in refrigerator to make sure grille is not blocked. Rear air grilles are located under crisper drawers.	
	Door has been opened frequently, or has been opened for long periods of time.	Reduce time door is open. Organize food items efficiently to assure door is open for as short a time as possible.	
	Food has recently been added.	Allow time for recently added food to reach refrigerator or freezer temperature.	
	Refrigerator has an odor	Compartment is dirty or has odor-causing food.	Clean according to instructions on page 24.
	Water droplets form on outside	Check gaskets for proper seal.	Clean according to the chart on page 23.
Humidity levels are high.		Normal during times of high humidity.	
Controls require adjustment.		See page 10 or 11 to adjust your controls.	

Troubleshooting

PROBLEM	POSSIBLE CAUSES	WHAT TO DO	
Water droplets form on inside of refrigerator	Humidity levels are high or door has been opened frequently.	See page 10 or 11 to adjust your controls.	
	Check gaskets for proper seal.	Reduce time door is open. Organize food items efficiently to assure door is open for as short a time as possible.	
		Clean, if necessary, according to the chart on page 23.	
Refrigerator or ice maker makes unfamiliar sounds or seems too loud	Normal operation.	See <i>Operating Sounds</i> on page 27.	
Crisper drawers do not close freely	Contents of drawer, or positioning of items in the surrounding compartment could be obstructing drawer.	Reposition food items and containers to avoid interference with the drawers.	
	Drawer is not in proper position.	See page 13 and 14 for proper drawer placement.	
	Refrigerator is not level.	See page 3 for details on how to level your refrigerator.	
	Drawer channels are dirty or need treatment.	Clean drawer channels with warm, soapy water. Rinse and dry thoroughly. Apply a thin layer of petroleum jelly to drawer channels.	
Refrigerator runs too frequently	Doors have been opened frequently or for long periods of time.	Reduce time door is open. Organize food items efficiently to assure door is open for as short a time as possible. Allow interior environment to adjust for period the door has been opened.	
	Humidity or heat in surrounding area is high.	Normal operation.	
	Food has recently been added.	Allow time for recently added food to reach refrigerator or freezer temperature.	
	Refrigerator is exposed to heat by environment or by appliances nearby.	Evaluate your refrigerator's environment. Refrigerator may need to be moved to run more efficiently.	
	Condenser coils are dirty.	Clean, if necessary, according to the chart on page 23.	
	Controls need to be adjusted.	See page 10 or 11 to adjust your controls.	
	Door is not closing properly.		Refrigerator is not level. See page 3 for details on how to level your refrigerator.
			Check gaskets for proper seal. Clean, if necessary, according to the chart on page 23.
			Check for internal obstructions that are keeping door from closing properly (i.e. improperly closed drawers, ice buckets, oversized or improperly stored containers or foodstuffs, etc.)
Normal Operation		See <i>Operating Sounds</i> on page 27.	

Troubleshooting

Ice

PROBLEM	POSSIBLE CAUSES	WHAT TO DO
Refrigerator is leaking water	Plastic tubing was used to complete water connection.	The manufacturer recommends using copper tubing for installation. Plastic is less durable and can cause leakage. The manufacturer is not responsible for property damage due to improper installation or water connection.
	Improper water valve was installed.	Check water connection procedure (see pages 8-9). Self-piercing and $\frac{3}{16}$ " saddle valves cause low water pressure and may clog the line over time. The manufacturer is not responsible for property damage due to improper installation or water connection.
Ice forms in inlet tube to ice maker	Water pressure is low.	Water pressure must be between 35 to 100 pounds per square inch to function properly. A minimum pressure of 35 pounds per square inch is recommended for refrigerators with water filters.
	Freezer temperature is too high.	Adjust freezer control (see pages 10-11). Freezer is recommended to be approximately 0° F (-18° C).
Water flow is slower than normal	Water pressure is low.	Water pressure must be between 35 to 100 pounds per square inch to function properly. A minimum pressure of 35 pounds per square inch is recommended for refrigerators with water filters.
	Improper water valve was installed.	Check water connection procedure in your Installation Instructions. Self-piercing and $\frac{3}{16}$ " saddle valves cause low water pressure and may clog the line over time. The manufacturer is not responsible for property damage due to improper installation or water connection. Open water valve completely and check for leaks.
	Copper tubing has kinks.	Turn off water supply and remove kinks. If kinks cannot be removed, replace tubing.
	Water filter is clogged or needs to be changed.	Change water filter (see page 17).
Ice maker is not producing ice	Ice maker arm is in OFF position.	Confirm ice maker arm is down. See <i>Automatic Ice Maker</i> , page 16.
	Household water supply is not reaching water valve.	See <i>Connecting the Water Supply</i> , pages 8-9.
	Copper tubing has kinks.	Turn off water supply and remove kinks. If kinks cannot be removed, replace tubing.
	Water pressure is too low.	Water pressure must be between 35 to 100 pounds per square inch to function properly. A minimum pressure of 35 pounds per square inch is recommended for refrigerators with water filters.
	Check freezer temperature.	See <i>Temperature Controls</i> , pages 10-11. Freezer temperature should be between 0° to 2° F (-18° to -17° C) to produce ice.



Warranty & Service

Warranty

Limited One Year Warranty - Parts and Labor

For **one (1) year** from the original retail purchase date, any part which fails in normal home use will be repaired or replaced free of charge.

Canadian Residents

The above warranties only cover an appliance installed in Canada that has been certified or listed by appropriate test agencies for a compliance to a National Standard of Canada unless the appliance was brought into Canada due to transfer of residence from the United States to Canada.

*The specific warranties expressed above are the **ONLY** warranties provided by the manufacturer. These warranties give you specific legal rights, and you may also have other rights which vary from state to state.*

CUSTOMER'S SOLE AND EXCLUSIVE REMEDY UNDER THIS LIMITED WARRANTY SHALL BE PRODUCT REPAIR AS PROVIDED HEREIN. IMPLIED WARRANTIES, INCLUDING WARRANTIES OF MERCHANTABILITY OR FITNESS FOR A PARTICULAR PURPOSE, ARE LIMITED TO ONE YEAR OR THE SHORTEST PERIOD ALLOWED BY LAW. MAYTAG CORPORATION SHALL NOT BE LIABLE FOR INCIDENTAL OR CONSEQUENTIAL DAMAGES. SOME STATES AND PROVINCES DO NOT ALLOW THE EXCLUSION OR LIMITATION OF INCIDENTAL OR CONSEQUENTIAL DAMAGES, OR LIMITATIONS ON THE DURATION OF IMPLIED WARRANTIES OF MERCHANTABILITY OR FITNESS, SO THESE EXCLUSIONS OR LIMITATIONS MAY NOT APPLY TO YOU. THIS WARRANTY GIVES YOU SPECIFIC LEGAL RIGHTS AND YOU MAY ALSO HAVE OTHER RIGHTS, WHICH VARY STATE TO STATE OR PROVINCE TO PROVINCE.

What is Not Covered By These Warranties

1. Conditions and damages resulting from any of the following:
 - a. Improper installation, delivery, or maintenance.
 - b. Any repair, modification, alteration, or adjustment not authorized by the manufacturer or an authorized servicer.
 - c. Misuse, abuse, accidents, unreasonable use, or acts of God.
 - d. Incorrect electric current, voltage, electrical and/or gas supply.
 - e. Improper setting of any control.
 - f. Use of risers (pedestals) that are not Maytag branded.
2. Warranties are void if the original serial numbers have been removed, altered, or cannot be readily determined.
3. Light bulbs, water filters and air filters.
4. Products purchased for commercial or industrial use.
5. The cost of service or service call to:
 - a. Correct installation errors. For products requiring ventilation, rigid metal ducting must be used.
 - b. Instruct the user on the proper use of the product.
 - c. Transport the appliance to and from the servicer.
 - d. To correct issues related to risers (pedestals) that are not Maytag branded.
6. Any food loss due to refrigerator or freezer product failures.
7. Expenses for travel and transportation for product service in remote locations.
8. Outside of the United States and Canada this warranty does not apply. Contact your dealer to determine if another warranty applies.
9. Consequential or incidental damages sustained by any person as a result of any breach of these warranties. Some states do not allow the exclusion or limitation of consequential or incidental damages, so the above exclusion may not apply.

If You Need Service

First see the Troubleshooting section in your Use and Care Guide or call the dealer from whom your appliance was purchased or call Maytag Services, LLC, Customer Assistance at 1-800-688-9900 USA and 1-800-688-2002 Canada to locate an authorized servicer.

- Be sure to retain proof of purchase to verify warranty status. Refer to WARRANTY for further information on owner's responsibilities for warranty service.
- If the dealer or service company cannot resolve the problem, write to Maytag Services, LLC, Attn: CAIR® Center, P.O. Box 2370, Cleveland, TN 37320-2370, or call **1-800-688-9900 USA and 1-800-688-2002 Canada**. U.S. customers using TTY for deaf, hearing impaired or speech impaired, call 1-800-688-2080.
- User's guides, service manuals and parts information are available from Maytag Services, LLC, Customer Assistance.

Notes: When writing or calling about a service problem, please include:

- a. Your name, address and telephone number;
- b. Model number and serial number;
- c. Name and address of your dealer or servicer;
- d. A clear description of the problem you are having;
- e. Proof of purchase (sales receipt).

Amana®

à compartiment congélateur inférieur

Réfrigérateur

Guide d'utilisation et d'entretien



Instructions de sécurité importantes 33-34



Installation 35-41



Commandes de température 42-43



Caractéristiques – compartiment
réfrigérateur 44-46



Caractéristiques – compartiment congélateur . 47



Eau et glaçons 48



Filtre à eau 49-51



Conseils pour la conservation des aliments 52-54



Entretien et nettoyage 55-58



Bruits de fonctionnement 59



Recherche de pannes 60-62



Garantie et service après-vente 63

Guía de uso y cuidado 64





Instructions de sécurité importantes

Installateur : Veuillez remettre ce guide au propriétaire de l'appareil.

Client : Veuillez lire et conserver ce guide d'utilisation et d'entretien pour consultation ultérieure; il donne les informations d'utilisation et d'entretien corrects.

Conservez la facture d'achat ou le chèque encaissé comme preuve de l'achat.

Appelez le : 1-800-688-9900 É.-U.
1-800-688-2002 Canada

Notez toutes les informations concernant le modèle et le numéro de série de votre réfrigérateur. Vous les trouverez sur une plaque signalétique en haut du côté droit, à l'intérieur du compartiment réfrigérateur. Inscrivez ces numéros ci-dessous pour les avoir facilement à portée de main.

Numéro de modèle _____
Numéro de série _____
Date d'achat _____

Dans le cadre de nos pratiques d'amélioration constante de la qualité et de la performance de nos appareils électroménagers, des modifications de l'appareil qui ne sont pas mentionnées dans ce guide ont pu être introduites.

Ce que vous devez savoir sur les instructions de sécurité

Dans le cadre de nos pratiques d'amélioration constante de la qualité et de la performance de nos appareils électroménagers, des modifications de l'appareil qui ne sont pas mentionnées dans ce guide ont pu être introduites.

Toujours prendre contact avec le fabricant dans le cas de problèmes ou de conditions mal compris.

Reconnaissez les étiquettes, phrases ou symboles sur la sécurité

⚠ DANGER

DANGER – risques immédiats qui **RÉSULTERONT** en de graves blessures ou même la mort.

⚠ AVERTISSEMENT

AVERTISSEMENT – Dangers ou pratiques dangereuses qui **POURRAIENT** résulter en de graves blessures ou même la mort.

⚠ ATTENTION

ATTENTION – Dangers ou pratiques dangereuses qui **POURRAIENT** résulter en des blessures ou dégâts matériels mineurs.

⚠ DANGER

Pour réduire les risques de blessures ou de mort, prendre des précautions de base, y compris les suivantes :

Important : la suffocation des enfants pris au piège ne représente pas un problème du passé. Les réfrigérateurs mis au rebut ou abandonnés restent dangereux, même s'ils restent dehors « juste pour quelques jours ». Si on se débarrasse d'un vieux réfrigérateur, respecter les instructions ci-dessous pour éviter les accidents.

Avant de se débarrasser d'un vieux réfrigérateur ou congélateur :

- Démontez les portes.
- Laisser les clayettes en place pour empêcher les enfants de grimper facilement à l'intérieur.
- Débrancher le cordon d'alimentation.

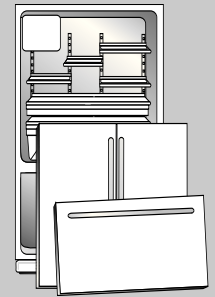

Cet appareil est équipé d'une fiche 2 pôles + terre pour protéger contre les possibles risques de choc électrique. Cette fiche doit être branchée dans une prise murale correctement mise à la terre. Si la prise murale est du type bipolaire standard, il incombe personnellement au client de la faire remplacer par une prise 2 pôles + terre appropriée. **Ce remplacement est obligatoire. Quelles que soient les circonstances, ne pas couper ni retirer la troisième broche (mise à la terre) de la fiche du cordon d'alimentation. Ne pas** utiliser d'adaptateur.

Cordon d'alimentation à fiche 2 pôles + terre

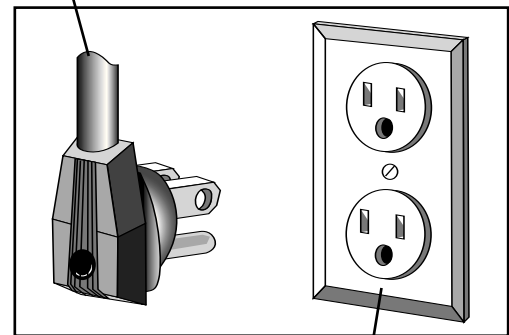

Prise murale du type à mise à la terre



Instructions de sécurité importantes

⚠ AVERTISSEMENT

Pour réduire les risques d'incendie, de choc électrique, de blessures graves ou même de mort lors de l'utilisation du réfrigérateur, prendre des précautions de base, y compris les suivantes :

1. Lire toutes les instructions *avant* de se servir du réfrigérateur.
2. Observer tous les codes et règlements locaux.
3. Veiller à suivre les instructions de mise à la terre.
4. Consulter un électricien qualifié en cas de doute sur la mise à la terre correcte de cet appareil.
5. **Ne pas** mettre l'appareil à la terre sur une canalisation de gaz.
6. **Ne pas** le mettre à la terre sur une tuyauterie d'eau froide.
7. Le réfrigérateur est conçu pour fonctionner sur une ligne 115 V, 15 A, 60 Hz distincte.
8. **Ne pas** modifier la fiche du cordon d'alimentation. Si la fiche ne s'adapte pas à la prise murale, faire poser une prise correcte par un électricien qualifié.
9. **Ne pas** utiliser un adaptateur bipolaire, un cordon prolongateur ni un bloc multiprise.
10. **Ne pas** enlever l'étiquette d'avertissement du cordon d'alimentation.
11. **Ne pas** circonvier les commandes du réfrigérateur.
12. **Ne pas** réparer ni remplacer une pièce quelconque du réfrigérateur, sauf si le guide d'utilisation et d'entretien ou les instructions de réparation par l'utilisateur le recommandent expressément.
13. Toujours débrancher le réfrigérateur de la prise de courant *avant* de procéder à toute réparation. Débrancher le cordon d'alimentation en saisissant sa fiche, pas le cordon lui-même.
14. Installer le réfrigérateur conformément aux instructions d'installation. Tous les branchements d'eau, d'alimentation électrique et de mise à la terre doivent être conformes aux codes locaux et effectués par un technicien professionnel lorsque ceux-ci l'exigent.
15. Maintenir le réfrigérateur en bon état. Il peut être endommagé, mal fonctionner ou fuir si on le heurte ou le fait tomber. S'il est endommagé, faire vérifier le réfrigérateur par un réparateur qualifié.
16. Faire remplacer les cordons d'alimentation et/ou leur fiche si elle a du jeu par un réparateur qualifié.
17. Toujours lire et respecter les instructions de conservation et d'environnement idéal données par le fabricant pour les denrées conservées dans le réfrigérateur.
18. **Ne pas** faire fonctionner le réfrigérateur en présence de vapeurs explosives.
19. **Ne pas** laisser les enfants grimper sur le réfrigérateur, s'y suspendre ni se tenir sur une partie quelconque de l'appareil.
20. Éponger l'eau qui s'est renversée ou a fuit lors du raccordement de la canalisation d'eau.

CONSERVEZ CES INSTRUCTIONS



Installation

Votre réfrigérateur a été soigneusement emballé pour l'expédition. Retirez et jetez le matériau d'emballage et le ruban adhésif des clayettes et étagères. **N'enlevez pas** la plaque signalétique.

Emplacement d'installation

- **N'installez pas** le réfrigérateur près d'un four, radiateur ou d'une autre source de chaleur. Si cela n'est pas possible, protégez-le avec du matériau de l'armoire.
- **Ne** l'installez **pas** dans un endroit où la température descend en dessous de 12° C (55° F), ou monte au-dessus de 43° C (110° F). À cette température, il pourrait mal fonctionner.
- **Le réfrigérateur est prévu seulement pour une application domestique, à l'intérieur.**

Mesure de l'ouverture

Lors de l'installation de votre appareil, mesurez bien cet espace. Prévoyez un espace de 1,2 cm (½ po) en haut, et de 1,2 cm (½ po) derrière le couvercle du compartiment machine (situé à l'arrière) pour assurer une bonne circulation de l'air.

Les revêtements de sol (tapis, carreaux, bois) peuvent diminuer les dimensions de l'ouverture.

Un dégagement supplémentaire peut être obtenu en ayant recours à la méthode présentée dans la section *Aplomb du réfrigérateur*.

Important : Si le réfrigérateur doit être installé dans une enceinte où sa partie supérieure se trouverait complètement recouverte, mesurez la distance entre le plancher et le haut du couvre-charnière pour vérifier le bon dégagement.

Transport du réfrigérateur

- **NE** transportez **JAMAIS** le réfrigérateur sur le côté. S'il n'est pas possible de le mettre à la verticale, posez-le sur l'arrière. Laissez le réfrigérateur à la verticale pendant environ 30 minutes *avant* de le brancher pour être sûr que l'huile revienne au compresseur. Le branchement immédiat du réfrigérateur pourrait endommager les pièces internes.
- Servez-vous d'un chariot ou diable pour déplacer le réfrigérateur. Transportez **TOUJOURS** le réfrigérateur par un côté ou par l'arrière et **JAMAIS** par l'avant.

- Protégez le fini extérieur du réfrigérateur lors du transport en enveloppant la caisse de couvertures ou en ajoutant du rembourrage entre le réfrigérateur et le diable.
- Assujettissez fermement le réfrigérateur au diable à l'aide de sangles ou de cordons élastiques. Faites passer les sangles par les poignées, si possible. **Ne** serrez **pas** trop. Un serrage excessif pourrait endommager l'extérieur du fini.

Aplomb du réfrigérateur

Pour optimiser l'esthétique et la performance du réfrigérateur, il faut le placer d'aplomb.

⚠ ATTENTION

Pour protéger les biens matériels ou le réfrigérateur de tout dommage, observez les règles suivantes :

- Protégez le vinyle ou autres revêtements à l'aide de carton, tapis ou autres matériaux de protection.
- **N'utilisez pas** d'outils électriques pour mettre le réfrigérateur d'aplomb.

Remarques :

- Effectuer tout raccordement à l'arrivée d'eau, inversion de porte et/ou pose de panneau nécessaires *avant* la mise à niveau.
- Seuls certains modèles ont des vis de réglage **(A)**.

Matériel nécessaire :

- Douille-tournevis hexagonale de ⅜ po
- Niveau de menuisier.

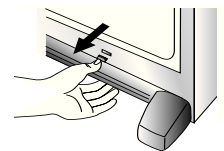

1. Déposer la grille inférieure.
 - La saisir fermement et la tirer vers l'extérieur pour la déboîter.
2. Tourner les vis de réglage latérales avant **(A)** à l'aide de la douille-tournevis pour relever ou abaisser l'avant du réfrigérateur (voir l'illustration ci-dessous).

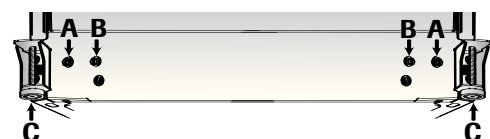

3. Tourner chacune de ces vis de réglage **(B)** à l'aide de la douille-tournevis pour relever ou abaisser l'arrière du réfrigérateur.



Installation

- S'assurer que l'avant du réfrigérateur est plus haut de 6 mm ($\frac{1}{4}$ po) ou d'une demi-bulle que l'arrière et que le réfrigérateur est horizontal dans le sens transversal au moyen d'un niveau de menuisier.
- Tourner les pieds stabilisateurs **(C)** vers la droite jusqu'à ce qu'ils soient fermement contre le sol.
- Tourner les vis de réglage **(A)** vers la gauche pour permettre au réfrigérateur de reposer de tout son poids sur les pieds stabilisateurs.
- Remettre la grille inférieure en place.
 - Aligner les attaches de fixation de la grille et les fentes du bas de la caisse.
 - Pousser la grille fermement jusqu'à ce qu'elle s'emboîte en place.

Dépose des portes et du tiroir

Certaines installations nécessitent que les portes / le tiroir soient retirés pour transporter le réfrigérateur à son emplacement définitif.

⚠ AVERTISSEMENT

Pour éviter tout risque de décharge électrique pouvant entraîner des blessures graves ou même la mort, observez les précautions suivantes :

- Débranchez le réfrigérateur *avant* de retirer les portes ou le tiroir. Ne rebranchez le réfrigérateur qu'après avoir remis en place les portes ou le tiroir.

⚠ ATTENTION

Pour éviter d'endommager les murs et le sol, protégez les parties en vinyle ou autre revêtement, de carton, tapis ou autres matériaux de protection.

- Débranchez le cordon électrique de la prise.
- Retirez la grille inférieure (page 35).
- Retirez le couvre-charnière supérieur de la porte du réfrigérateur en retirant la vis Phillips. Conservez la vis et le couvre-charnière pour les réutiliser plus tard.
- Dévissez les vis à tête hexagonale de $\frac{5}{16}$ po de la charnière supérieure pour retirer la charnière. Conservez toutes les vis pour les réutiliser plus tard.
- Soulevez la porte du réfrigérateur de la fiche de la charnière centrale.

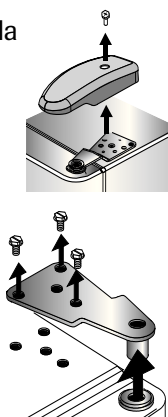

- Retirez le manchon en plastique, le cas échéant. Retirez la fiche de la charnière centrale avec un tournevis à tête hexagonale de 0,8 cm ($\frac{5}{16}$ po). Conservez la fiche de la charnière et le manchon en plastique pour une utilisation ultérieure.

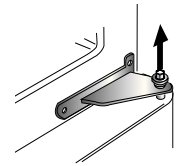

- Retirez les vis Phillips pour enlever la charnière centrale et conservez toutes les vis pour une utilisation ultérieure.

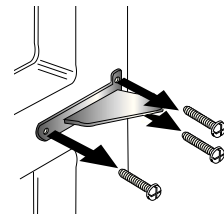

- Retirez la charnière inférieure ou le support stabilisateur avec un tournevis à tête hexagonale de 0,8 cm ($\frac{3}{8}$ po) et conservez les vis pour une utilisation ultérieure. Soulevez la fiche de la charnière inférieure (sur les modèles de porte de congélateur).

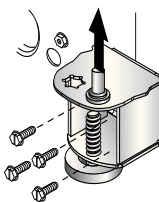

- Voyez la page 5 pour les instructions de retrait du tiroir.

Tiroir coulissant (congélateur-tiroir)

⚠ DANGER

Pour éviter qu'un enfant ne soit accidentellement enfermé dans l'appareil ou ne risque de s'étouffer, n'enlevez **pas** le diviseur se trouvant dans le panier du congélateur.

⚠ AVERTISSEMENT

Pour éviter tout choc électrique pouvant entraîner des graves blessures ou même la mort, débranchez le réfrigérateur *avant* de retirer le tiroir. *Avant* de remettre le tiroir en place, rebranchez le réfrigérateur.

⚠ ATTENTION

Pour éviter toute blessure, dommage matériel ou de l'appareil, deux personnes seront nécessaires pour effectuer les instructions suivantes.



Installation

Dépose :

1. Tirez le tiroir au maximum.
2. Tirez le panier supérieur au maximum et soulevez-le pour l'enlever.
3. Soulevez le panier inférieur tout droit et sortez-le.

4. Sur chaque glissière latérale se trouve un support pour le panier, avec deux crochets. Pour libérer chacun des supports, ouvrez les crochets en les poussant vers l'intérieur, à l'écart du système de glissières. Soulevez les supports pour les sortir des glissières.

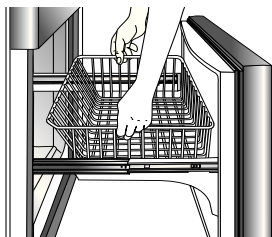

5. Retirez la vis Phillips de chaque côté du système de glissières (certains modèles).

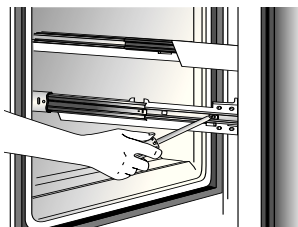

6. Soulevez la façade du tiroir par le haut pour la décrocher des supports du système de glissières. Soulevez la façade du tiroir pour l'enlever.

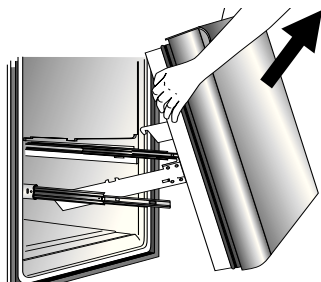

4. Remettez en place et serrez les vis Phillips qui avaient été enlevées de chaque côté du système de glissières (certains modèles).
5. Remettez en place les supports de panier sur les glissières latérales. Alignez les crochets avec les fentes des glissières, et appuyez chaque crochet sur la glissière, jusqu'à ce qu'il s'enclenche.
6. Les glissières étant tirées au maximum, installez le panier en le faisant reposer dans les supports.

Crochets des supports de panier

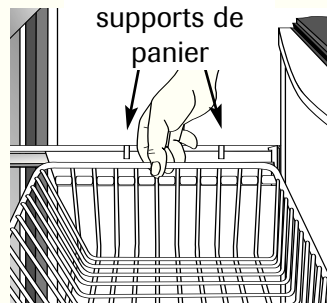

7. Coulissez le panier supérieur dans l'appareil. Assurez-vous que l'arrière du panier est accroché derrière l'arrêt de glissière.



Installation :

1. Tirez les deux glissières au maximum.

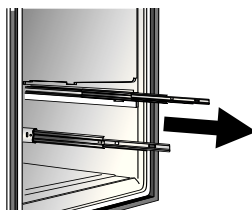

2. Tout en soutenant la façade du tiroir, accrochez les supports dans les taquets situés à l'intérieur de la glissière.

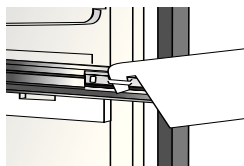

3. Baissez la façade du tiroir à son emplacement définitif.

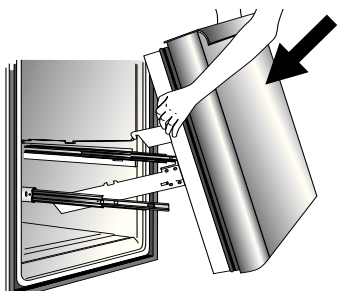

Remise en place des portes

1. Installation des ensembles de charnière :

- Installez la charnière supérieure sans la serrer à l'aide de vis à tête hexagonale de $\frac{5}{16}$ po.
- Installez la charnière centrale à l'aide de vis Phillips.
- **Pour les modèles avec congélateur à porte :** Installez la charnière inférieure à l'aide de vis à tête hexagonale de $\frac{3}{8}$ po.

2. **Pour les modèles avec congélateur à porte :** Introduisez l'axe de charnière inférieure.

- Identifiez le trou de charnière inférieure le plus proche du bord externe de la caisse et insérez l'axe de charnière inférieure. Remettez en place les cales de porte, le cas échéant.

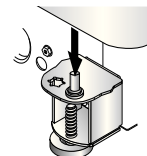



Installation

3. Pour les modèles avec congélateur à porte :

Placez le côté charnières de la porte du congélateur sur l'axe de charnière inférieure et tenez la porte du congélateur à la verticale tout en installant l'axe de charnière centrale à l'aide d'un tourne-écrou hex. de $\frac{5}{16}$ po.

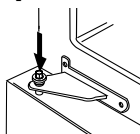

- Remettez la bague en plastique.
- Remettez en place toute cale de porte, le cas échéant.
- Assurez-vous que l'axe de charnière est bien en place.

4. Placer le côté charnières de la porte du réfrigérateur sur l'axe de charnière centrale.

5. Tout en tenant la porte du réfrigérateur à la verticale, serrez la charnière supérieure à l'aide d'un tourne-écrou hex. de $\frac{5}{16}$ po et remettez en place le couvre-charnière.

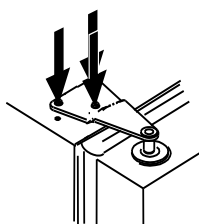

3. Transférez les butées de porte, du bord inférieur de la porte du compartiment des aliments frais et de la porte du congélateur, le cas échéant, vers le côté opposé du bord des portes.

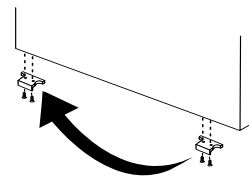

- Utilisez un tournevis Phillips pour la dépose et l'installation.

4. Installez les poignées (pages 38 et 39).

5. Réinstallez la (les) porte(s).

Poignées

Remarque : Si elle n'est pas installée, la poignée se trouve à l'intérieur du compartiment des aliments frais, ou attachée à l'arrière de votre réfrigérateur.

Retirez l'emballage et le ruban adhésif maintenant la poignée, et jetez-les.

Le modèle de poignée varie d'un réfrigérateur à l'autre. Veuillez consulter les instructions convenant à votre modèle.

Poignées du compartiment des aliments frais

Poignée standard en façade

Matériel nécessaire :

- Tournevis Phillips
- Tourne-écrou hex. de $\frac{5}{16}$ po

Installation :

1. Retirez les vis à tête hexagonale de $\frac{1}{4}$ po de la façade de la porte, à l'aide d'un tourne-écrou hex. et retirez la vis Phillips du dessus de la porte.

- Si le sens d'ouverture de la porte est inversé, retirez les caches du côté opposé de la porte, et insérez-les dans les trous de vis.

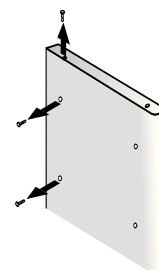

2. Alignez les trous de la poignée avec les trous de vis sur la façade de la porte, et fixez la poignée à l'aide des deux vis de façade de la porte, mises de côté à l'étape 1.

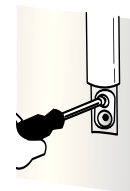

3. Identifiez la garniture de poignée, dans la pochette de documentation, et installez-la sur le dessus et à la partie inférieure de la poignée, comme il est illustré.

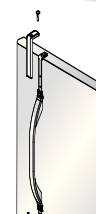

Inversion du sens d'ouverture des portes

Dans certaines installations, l'inversion du sens d'ouverture des portes permet d'accéder plus commodément aux articles rangés dans l'appareil. Les deux portes peuvent être inversées sur les modèles avec *congélateur à porte*. Sur les modèles avec *congélateur-tiroir*, seule la porte du compartiment des aliments frais peut être inversée.

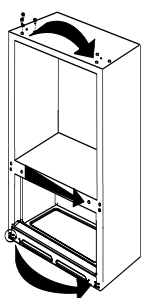

1. Enlevez la (les) porte(s) (pages 36-37).
2. Transférez les vis et caches au côté opposé de la caisse.
 - Pour enlever les caches, utilisez une lame de tournevis enveloppée de ruban à masquer.
 - Utilisez un tourne-écrou hex. de $\frac{5}{16}$ po pour enlever les vis du meneau central.
 - **Pour les modèles avec congélateur à porte :** Retirez les vis du meneau inférieur, à l'aide d'un tourne-écrou hex. de $\frac{3}{8}$ po.

⚠ ATTENTION

Pour éviter des blessures et dommages matériels :

- Placez les portes sur une surface non abrasive, protégée par des serviettes ou des tapis, lorsque vous travaillez directement sur les portes.



Installation

- Fixez la garniture supérieure de poignée, à l'aide de la vis restante retirée à l'étape 1.
- Enclenchez la garniture inférieure par-dessus la portion inférieure de la poignée.

Dépose :

1. Retirez la garniture supérieure de poignée, en enlevant la vis supérieure.
 - Conservez la garniture et la vis, pour les réutiliser plus tard.
2. Soulevez la garniture inférieure de poignée, à l'aide d'un tournevis dont la lame est enroulée de ruban à masquer.
 - Conservez la garniture pour la réutiliser plus tard.
3. Retirez les deux vis à tête hexagonale.
 - Conservez les vis pour les réutiliser plus tard.

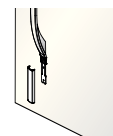
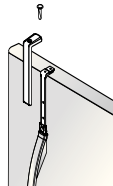

Poignée latérale

Matériel nécessaire :

- Tournevis Phillips

Installation :

1. Retirez les vis du côté de la porte.
2. Alignez la poignée latérale avec les trous percés dans le panneau de porte.
3. Insérez les vis dans l'ordre indiqué.

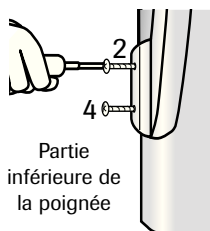
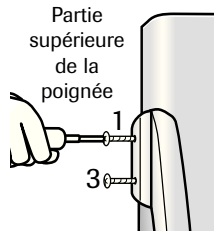
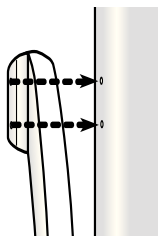

4. Assurez-vous que la poignée de porte est bien contre le panneau de porte.

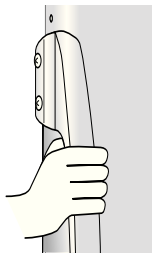

Dépose :

Procédez inversement à l'installation.

Poignées de congélateur

Poignée de format réduit

Matériel nécessaire :

- Tournevis Phillips

Installation :

1. Installez la poignée en la fixant à l'aide des vis retirées du bord de la porte.
 - Si le sens d'ouverture de la porte du congélateur a été inversé, retirez les caches du bord supérieur de la porte, et insérez-les dans les trous de vis.

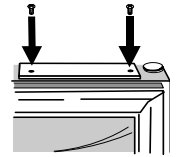

Dépose :

1. Retirez les vis de poignée à l'aide d'un tournevis Phillips, et conservez les vis pour les réutiliser plus tard.

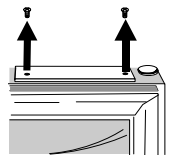

Poignée de congélateur en façade

Remarques :

- La poignée de ce congélateur est légèrement incurvée.
- Pour l'installer correctement, assurez-vous qu'elle est orientée comme il est indiqué.

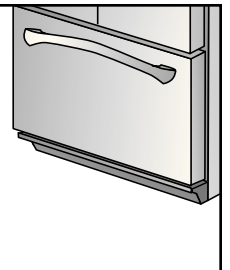

Installation :

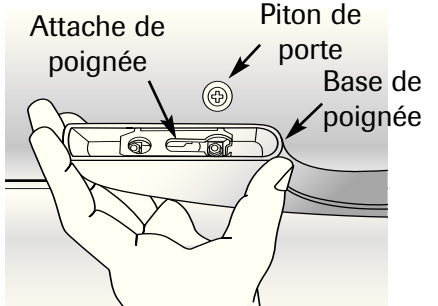
1. Alignez les attaches de la poignée de porte, légèrement à gauche des pitons fixés à la porte du congélateur.
 
2. Assurez-vous que les attaches sont placées légèrement à *droit* des pitons de porte.
3. Faites tourner la poignée, pour que la base gauche se trouve à plat contre la porte.
4. Saisissez fermement la poignée et coulissez-la *droit*.

Dépose :

1. Des deux mains, saisissez fermement la poignée vers la base du côté droit.
2. Faites coulisser la poignée vers la *gauche*, soulevez-la et retirez-la de la surface.



Installation

Raccordement de l'alimentation en eau

⚠ AVERTISSEMENT

Pour réduire le risque de blessure ou même de mort, suivez les précautions de base, y compris les suivantes :

- Lisez toutes les instructions *avant* d'installer la machine à glaçons.
- **N'**essayez **pas** d'installer la machine à glaçons si les instructions ne sont pas comprises ou si elles dépassent les compétences de la personne.
- Observez tous les codes et règlements locaux.
- **Ne** réparez **pas** la machine à glaçons à moins de spécifications précises recommandées dans ce guide ou dans les instructions destinées à l'utilisateur.
- Débranchez le réfrigérateur *avant* d'installer la machine à glaçons.
- Un raccordement à l'eau inapproprié peut entraîner la formation de moisissures/mildiou. Nettoyez immédiatement les fuites ou écoulements d'eau.

⚠ ATTENTION

Pour éviter des dommages matériels ou des blessures, suivez les précautions de base, y compris les suivantes :

- Consultez un plombier pour raccorder le **tube en cuivre d'1/4 po de D.E.** au réseau de la maison afin d'assurer la conformité de l'installation aux codes et règlements locaux.
- Confirmez que la pression de l'eau au robinet d'eau est située entre 35 et 100 livres/po², 20 lb/po² sans le filtre.
- **N'**utilisez **pas** de robinet à brides de 3/16 po ou robinet autopercuteur. Les deux réduisent le débit d'eau, s'engorgent avec le temps, et peuvent causer des fuites en cas de réparation.
- Serrez les écrous à la main pour empêcher de fausser le filetage. Finissez le serrage des écrous à l'aide de pinces et de clés. **Ne** serrez **pas** trop.
- Attendez 2 à 3 heures *avant* de mettre l'appareil à son emplacement définitif, puis vérifiez et corrigez toute fuite d'eau. Revérifiez l'absence de fuite après 24 heures.
- Vérifiez que le tube en cuivre sous la virole est lisse et sans défautuosité. **Ne** réutilisez **pas** une ancienne virole.

Matériel nécessaire :

- Tube en cuivre flexible de 1/4 po de diamètre extérieur
- Robinet d'arrêt (nécessite un trou de 6,4 mm [1/4 po] à percer dans le tuyau d'alimentation en eau *avant* de fixer le robinet)
- Clé à molette (2)
- Tourne-écrou hex. de 1/4 po

Remarques :

- Utilisez seulement de tube en cuivre pour l'installation. Le plastique est moins durable et peut entraîner des dommages.
- Ajoutez 2,50 m (8 pi) à la longueur de tube nécessaire pour atteindre l'alimentation en eau afin d'obtenir une longueur suffisante en cas de réparation.

1. Créez une boucle (diamètre minimum de 60 cm/2 pi) avec le tube en cuivre. Évitez d'entortiller le tube en cuivre en l'enroulant.

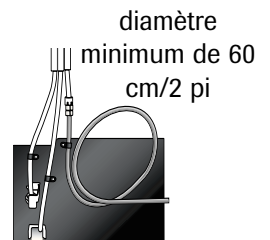

2. Retirez le capuchon en plastique de l'orifice d'arrivée du robinet d'eau.

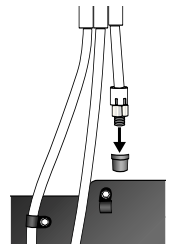

3. Placez la virole (B) et l'écrou en laiton (A) sur l'extrémité du tube en cuivre, comme il est illustré. **Rappel : Ne** réutilisez **pas** une ancienne virole. L'écrou laiton et la virole sont prévus pour être utilisés avec le Guide d'utilisateur et d'entretien de réfrigérateur.

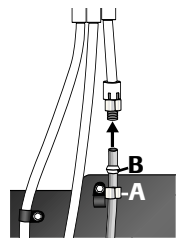

4. Placez l'extrémité du tube en cuivre dans l'orifice d'arrivée du robinet d'eau. Façonnez légèrement le tube – **sans** l'entortiller – pour qu'il pénètre dans l'orifice d'arrivée.

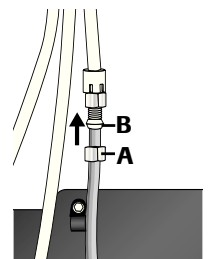

Installation

5. Coulez l'écrou en laiton par-dessus la virole et vissez l'écrou dans l'orifice d'arrivée. Serrez l'écrou à la clé.

Placer une clé à molette sur l'écrou **(1)** fixé à la conduite d'eau en plastique pour le maintenir en position.

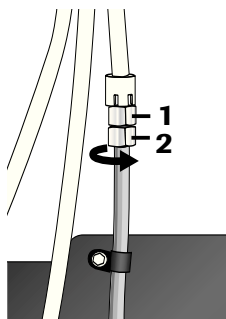

Tourner l'écrou supérieur *vers la droite* et le serrer complètement à l'aide d'une deuxième clé à molette tout en maintenant l'écrou **(2)** inférieur en place.

Important : Ne serrez pas trop. Il y risque sinon de fausser le filetage.

6. Tirez sur le tube pour confirmer que le raccordement est bien fait. Raccordez le tube au châssis à l'aide d'un collier **(C)** et ouvrez l'eau. Vérifiez l'absence de fuite et corrigez la situation, le cas échéant. Continuez à observer le raccordement en eau pendant deux à trois heures avant de déplacer le réfrigérateur à son emplacement permanent.
7. Surveillez le raccordement de l'eau pendant 24 heures. Corrigez les fuites, le cas échéant.

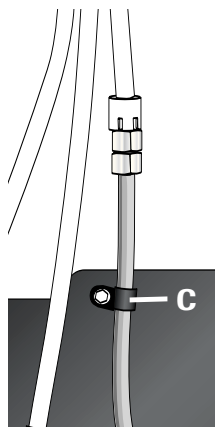

Connexion alternative (certains modèles)

Matériel nécessaire :

- Tube en cuivre flexible de ¼ po de diamètre extérieur.
- Robinet d'arrêt (nécessite un trou de 6,4 mm [¼ po] à percer dans le tuyau d'alimentation en eau avant de fixer le robinet).
- Clé à molette.
- Tourne-écrou hex. de ¼ po.

Remarque :

- Ajoutez 2,50 m (8 pi) à la longueur de tube nécessaire pour atteindre l'alimentation en eau afin d'obtenir une longueur suffisante en cas de réparation.
- Utilisez seulement de tube en cuivre pour l'installation. Le plastique est moins durable et peut entraîner des dommages.

1. Créez une boucle (diamètre minimum de 60 cm/2 pi) avec le tube en cuivre. Évitez d'entortiller le tube en cuivre en l'enroulant.

diamètre minimum de 60 cm/2 pi

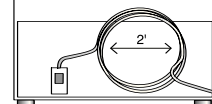

2. Retirez le capuchon en plastique de l'orifice d'arrivée du robinet d'eau.



3. Placez l'écrou **(A)** et la virole **(B)** sur l'extrémité du tube en cuivre, comme il est illustré. **Rappel : Ne réutilisez pas** une ancienne virole.

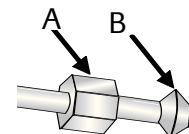

4. Placez l'extrémité du tube en cuivre dans l'orifice d'arrivée du robinet d'eau. Façonnez légèrement le tube – sans l'entortiller – pour qu'il pénètre dans l'orifice d'arrivée.

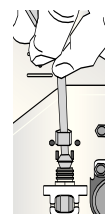

5. Coulez l'écrou en laiton par-dessus la virole et vissez l'écrou dans l'orifice d'arrivée. Serrez l'écrou à la clé.

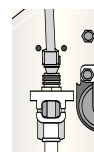

Important : Ne serrez pas trop. Il y risque sinon de fausser le filetage.

6. Tirez sur le tube pour confirmer que le raccordement est bien fait. Raccordez le tube au châssis à l'aide d'un collier **(C)** et ouvrez l'eau. Vérifiez l'absence de fuite et corrigez la situation, le cas échéant. Continuez à observer le raccordement en eau pendant deux à trois heures avant de déplacer le réfrigérateur à son emplacement permanent.



7. Surveillez le raccordement de l'eau pendant 24 heures. Corrigez les fuites, le cas échéant.



Commandes de température

Commandes rotatives (certains modèles)

Les commandes sont situées en haut, sur le devant des compartiments de réfrigération et de congélation.

Remarque : La commande du congélateur met en marche le système de refroidissement. Aucun des compartiments ne se refroidira si la commande du congélateur est à l'ARRÊT.

Commande du réfrigérateur

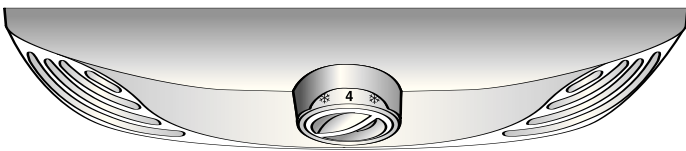

Commande du congélateur

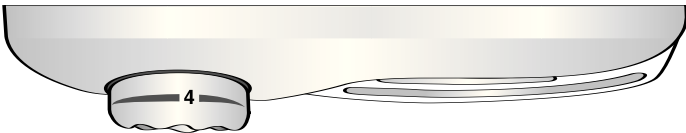

Réglage initial

Après avoir branché le réfrigérateur, réglez les commandes.

- Pour régler les commandes, tournez le bouton de commande à gauche ou à droite selon le besoin.
- La gamme des commandes de température pour les deux compartiments va de 1 à 7 (température la plus basse).
- Réglez la commande du Freezer (Congélateur) sur **4**.
- Réglez la commande du Refrigerator (Réfrigérateur) sur **4**.
- Laissez le réfrigérateur fonctionner pendant au moins 8 à 12 heures *avant* d'y placer des aliments.

Surfaces de la caisse chaudes

Occasionnellement, la face avant de la caisse du réfrigérateur peut être chaude au toucher. Il s'agit d'un effet normal qui empêche la condensation d'humidité sur la caisse. Ceci se remarque particulièrement lors de la mise en marche initiale du réfrigérateur, par temps chaud ou après une période prolongée ou excessive d'ouverture des portes.

Ajustage des commandes

- 24 heures après l'addition d'aliments, il est possible de décider s'il convient d'ajuster la température dans l'un ou l'autre ou les deux compartiments. Dans ce cas, modifiez la position du ou des boutons de commande, selon les indications du tableau *Guide d'ajustage des températures*, ci-dessous. Voyez à la page 52, les instructions sur la vérification de la température des compartiments.
- Sauf lors de la mise en marche initiale du réfrigérateur, **ne** changez **pas** la commande de plus d'une unité à la fois.
- Laissez les températures se stabiliser pendant 24 heures.
- Une modification du réglage de l'un ou l'autre des boutons de commande entraîne une modification de la température dans l'autre compartiment.

Guide d'ajustage des températures

Compartiment de réfrigération trop chaud	Tournez la commande du Refrigerator vers le chiffre supérieur.
Compartiment de réfrigération trop froid	Tournez la commande du Refrigerator vers le chiffre inférieur.
Compartiment de congélation trop chaud	Tournez la commande du Freezer vers le chiffre supérieur.
Compartiment de congélation trop froid	Tournez la commande du Freezer vers le chiffre inférieur.
ARRÊT du réfrigérateur	Tournez la commande du Freezer sur OFF (Arrêt).

Remarque : Si la commande du congélateur est sur OFF, le refroidissement cesse dans les deux compartiments. L'alimentation du réfrigérateur n'est cependant pas interrompue.



Commandes de température

Commandes à touche (certains modèles)

Les commandes sont situées en haut, sur le devant du compartiment de réfrigération.

Commandes



Réglage initial

Après avoir branché le réfrigérateur, réglez les commandes.

- Appuyez sur ou pour ajuster les commandes au réglage désiré.
- La gamme des commandes de température pour les deux compartiments va de 1 à 7 (température la plus basse).
- Réglez la commande du Freezer (Congélateur) sur **4**.
- Réglez la commande du Refrigerator (Réfrigérateur) sur **4**.
- Laissez le réfrigérateur fonctionner pendant au moins 8 à 12 heures *avant* d'y placer des aliments.

Surfaces de la caisse chaudes

Occasionnellement, la face avant de la caisse du réfrigérateur peut être chaude au toucher. Il s'agit d'un effet normal qui empêche la condensation d'humidité sur la caisse. Ceci se remarque particulièrement lors de la mise en marche initiale du réfrigérateur, par temps chaud ou après une période prolongée ou excessive d'ouverture des portes.

Ajustage des commandes

- 24 heures après l'addition d'aliments, il est possible de décider s'il convient d'ajuster la température dans l'un ou l'autre ou les deux compartiments. Dans ce cas, ajustez la ou les commandes, selon les indications du tableau *Guide d'ajustage des températures*, ci-dessous. Voyez à la page 52, les instructions sur la vérification de la température des compartiments.
- Sauf lors de la mise en marche initiale du réfrigérateur, **ne changez pas** la commande de plus d'une unité à la fois.
- Laissez les températures se stabiliser pendant 24 heures.

Guide d'ajustage des températures

Compartiment de réfrigération trop chaud	Réglez la commande du Refrigerator vers le chiffre supérieur, en appuyant sur la touche .
Compartiment de réfrigération trop froid	Réglez la commande du Refrigerator vers le chiffre inférieur, en appuyant sur la touche .
Compartiment de congélation trop chaud	Réglez la commande du Freezer vers le chiffre supérieur, en appuyant sur la touche .
Compartiment de congélation trop froid	Réglez la commande du Freezer vers le chiffre inférieur, en appuyant sur la touche .
ARRÊT du réfrigérateur	Appuyez sur la touche du Refrigerator ou du Freezer jusqu'à ce que (-) paraisse à l'afficheur.



Caractéristiques – compartiment réfrigérateur

Étagères

⚠ ATTENTION

Pour éviter blessure ou dommage matériel, observez les points suivants :

- **Ne** tentez **jamais** d'ajuster une étagère chargée de nourriture.
- Assurez-vous que l'étagère est bien fixée avant d'y placer des articles.
- Manipulez soigneusement les étagères en verre trempé. Elles peuvent se briser soudainement si elles sont entaillées, égratignées ou exposées à de brusques changements de température.

Votre réfrigérateur comporte des étagères Spillsaver^{MC} ou des étagères non scellées. Les étagères Spillsaver^{MC} ont un rebord de retenue qui facilite le nettoyage. Certaines sont aussi équipées de la caractéristique EasyGlide^{MC}. Pour faire coulisser l'étagère (certains modèles), prenez-la par l'avant et tirez-la. Poussez-la pour la remettre à sa position d'origine.

Pour enlever une étagère :

- Relevez légèrement l'avant et soulevez l'arrière de l'étagère, puis tirez l'étagère tout droit pour la sortir.

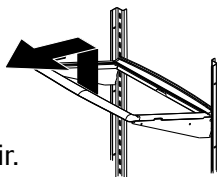

Pour verrouiller l'étagère à une autre place :

- Relevez le bord avant de l'étagère.
- Introduisez les crochets dans les ouvertures désirées du cadre et laissez l'étagère se mettre en place.
- Assurez-vous que l'étagère est bien verrouillée à l'arrière

L'étagère au-dessus du bac sert d'étagère inférieure pour les aliments frais.

Dépose de l'étagère au-dessus du bac :

- Retirez les bacs et les tiroirs comme il est indiqué aux pages 45 et 46.
- Placez la main sous le cadre pour sortir le verre. Soulevez le verre.
- Soulevez le cadre des glissières du réfrigérateur.
- Pour installer l'étagère au-dessus du bac, répétez les instructions ci-dessus, dans l'ordre inverse.

Rangement dans la contre-porte

Centre laitier

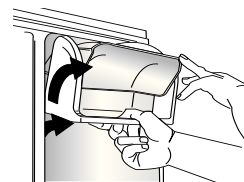

Le centre laitier permet de ranger des articles à tartiner tels que le beurre et la margarine. Il peut être déplacé à différents endroits selon les besoins. Pour utiliser le centre laitier, relevez le couvercle.

Dépose :

- Relevez le couvercle, tirez le centre laitier à la verticale et penchez-le pour le sortir.

Installation :

- Procédez inversement.

Balconnets

Les balconnets peuvent être déplacés selon les besoins particuliers de rangement.

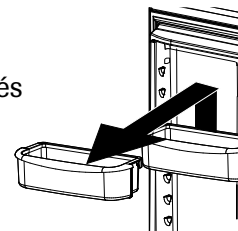

Dépose :

- Coulissez le balconnet vers le haut et tirez-le tout droit.

Installation :

- Coulissez le balconnet vers le bas, jusqu'à ce qu'il soit fermement installé dans la doublure de porte.

Balconnet pleine largeur

Le balconnet pleine largeur s'enlève pour faciliter le nettoyage.

Dépose :

- Coulissez le balconnet vers le haut et tirez-le tout droit.

Installation :

- Procédez inversement.

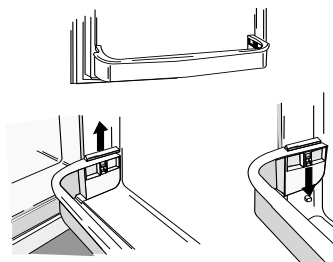



Caractéristiques – compartiment réfrigérateur

Rafrâchisseur de boissons Beverage Chiller^{MC} (certains modèles)

Le rafraîchisseur de boissons Beverage Chiller^{MC} conserve les boissons et autres articles à une température inférieure à celle du reste du compartiment des aliments frais. Une arrivée d'air froid permet à l'air de la partie congélateur de passer dans le rafraîchisseur de boissons. La commande du rafraîchisseur de boissons est située sur la paroi gauche du compartiment des aliments frais. La commande règle la quantité d'air froid admise dans le rafraîchisseur de boissons.

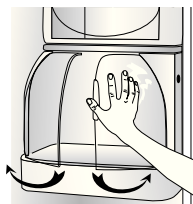

Pour obtenir une température plus basse dans le rafraîchisseur de boissons, coulissez la commande vers le *bas*.

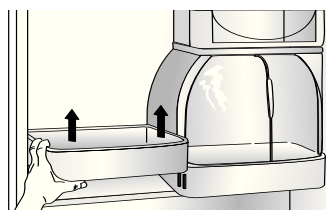

Dépose :

- Enlevez d'abord l'étagère amovible à la gauche du rafraîchisseur de boissons.
- Tenez fermement le rafraîchisseur de boissons sur chacun des côtés, soulevez-le et sortez-le de la doublure de porte.

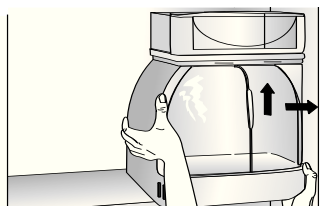

Installation :

- Procédez inversement.

Remarque : L'air froid introduit dans le rafraîchisseur de boissons peut diminuer la température de l'ensemble du réfrigérateur. La commande du réfrigérateur peut avoir à être ajustée.

Tiroirs de rangement

Tiroir pour collations (certains modèles)

Le tiroir pour collations peut être utilisé pour le rangement d'articles divers ou d'autres produits frais.

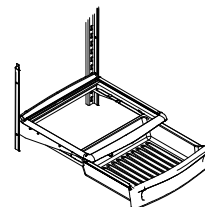

Dépose :

- Tirez le tiroir au maximum. Relevez l'avant du tiroir et tirez le tiroir tout droit.

Installation :

- Introduisez le tiroir dans les glissières du cadre et poussez-le en place.

Bacs à légumes

Les bacs à légumes procurent un environnement à humidité plus élevée pour les légumes et les fruits frais.

Commandes

Ces commandes permettent de contrôler le niveau hygrométrique dans le bac. Coulissez la commande vers le réglage **low** (bas) pour les légumes à peau. Coulissez la commande vers le réglage **high** (élevé) pour les légumes à feuilles.

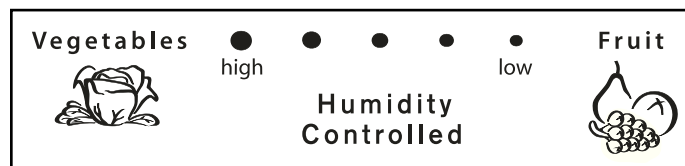

Dépose :

- Tirez le bac au maximum. Relevez l'avant du bac et tirez le bac tout droit.

Installation :

- Introduisez le bac dans les glissières du cadre et poussez-le en place.

Remarque : Pour de meilleurs résultats, les bacs à légumes doivent être bien fermés.





Caractéristiques – compartiment réfrigérateur

Tiroir à température réglable (certains modèles)

Le tiroir du chef Chef's Pantry^{MC} est un tiroir pleine largeur avec commande de température réglable. Ce tiroir peut être utilisé pour les grands plateaux, les charcuteries ou boissons, ou articles divers.

Une commande de température ajuste la quantité d'air froid admise dans le tiroir du chef. La commande est située à la droite du tiroir. Selon le modèle en votre possession, cette commande se trouve sur la façade du tiroir ou sous le couvercle.

Mettez la commande sur **cold** (froid) ou  pour une température de réfrigérateur normale. Mettez la commande sur **coldest** (plus froid) ou  lorsqu'une température inférieure à celle du compartiment de réfrigération principal est souhaitée. Utilisez le réglage plus froid pour la conservation de viandes.

Remarques :

- L'air froid dirigé vers le tiroir du chef Chef's Pantry^{MC} peut faire baisser la température dans le réfrigérateur. Il peut alors être nécessaire d'ajuster la commande du réfrigérateur.
- **Ne mettez pas** de légumes à feuilles dans le tiroir du chef Chef's Pantry^{MC}. Les températures plus basses qui y règnent pourraient endommager ces produits.

Dépose :

- Relevez le couvercle (certains modèles). Tirez le tiroir au maximum. Relevez l'avant du tiroir et tirez-le tout droit.

Installation :

- Poussez les glissières métalliques vers l'arrière du réfrigérateur (certains modèles). Mettez le tiroir sur les glissières et repoussez-le jusqu'à ce qu'il retombe en place.

Certains modèles ont un diviseur permettant de séparer le tiroir du chef en sections.

Dépose :

- Tirez complètement le tiroir et relevez l'avant du diviseur pour le décrocher de la paroi arrière du tiroir, puis sortez-le.

Installation :

- Accrochez le diviseur sur la paroi arrière du tiroir, et baissez-le en place.

Organisateur de boissons Beverage Organizer^{MC} (certains modèles)

L'organisateur de boissons Beverage Organizer^{MC} coulisse en dessous de l'étagère Spillsaver^{MC}. Il contient jusqu'à douze canettes de 325 mL (12 oz).

Dépose :

- Tirez le tiroir au maximum. Relevez l'avant de l'organisateur de boissons et tirez-le tout droit.

Installation :

- Introduisez l'organisateur de boissons dans les glissières du cadre et poussez-le en place.

Accessoires

Porte-bouteilles/Support à canettes (certains modèles)

Le porte-bouteilles/support à canettes est un accessoire qui s'installe dans le tiroir du chef Chef's Pantry^{MC} ou sur une étagère.

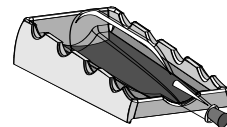

Les bouteilles et les canettes peuvent être rangées transversalement ou une seule bouteille peut être placée dans la dépression centrale.

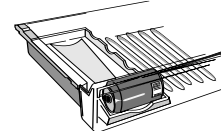

Garnitures adhérentes (certains modèles)

Les garnitures adhérentes empêchent les objets de glisser dans les balconnets. Elles sont amovibles et sont facilement lavables en lave-vaisselle, sur le panier supérieur.

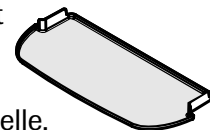



Caractéristiques – compartiment congélateur

Clayettes et paniers

Modèles avec congélateur à porte :

Clayette de congélateur (certains modèles)

Certains modèles ont un diviseur de clayette.

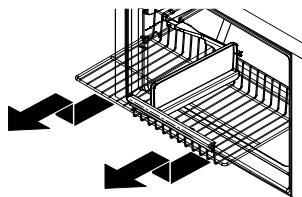

Dépose :

- Tirez la clayette au maximum. Relevez l'avant de la clayette et tirez-la tout droit.

Installation :

- Introduisez la clayette dans les glissières du congélateur et poussez-la à l'arrière du compartiment.

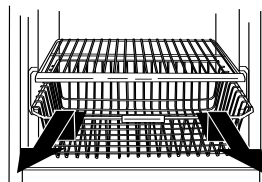

Panier métallique (certains modèles)

Dépose :

- Tirez le panier au maximum. Soulevez l'avant du panier et tirez-le tout droit.

Installation :

- Insérez le panier dans les glissières du congélateur et poussez-le en place.

Balconnet de congélateur (certains modèles)

Le balconnet de congélateur permet de ranger commodément des articles congelés dans la contre-porte.

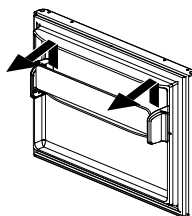

Dépose :

- Soulevez le balconnet des taquets latéraux et sortez-le en tirant.

Installation :

- Enclenchez les extrémités du balconnet sur les taquets et faites-le coulisser vers le *bas*.

Modèles avec congélateur-tiroir :

⚠ DANGER

Pour éviter qu'un enfant ne soit accidentellement enfermé dans l'appareil ou ne risque de s'étouffer, **n'enlevez pas** le diviseur se trouvant dans le panier du congélateur.

Panier métallique supérieur

Dépose :

- Tirez le panier au maximum et soulevez-le pour l'enlever.

Installation :

- Pour les modèles avec congélateur-tiroir : Voyez, en page 5, le panier inférieur et les instructions complètes sur le tiroir coulissant.

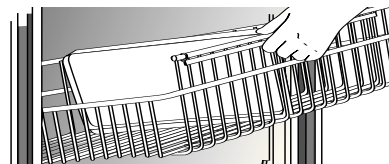

Remarque : Pour les modèles avec congélateur-tiroir : Voyez, en page 37, le panier inférieur et les instructions complètes sur le tiroir coulissant.

Accessoires

Moule à glaçons (certains modèles)

Le moule à glaçons permet de conserver des cubes de glace pour vous en servir manuellement.

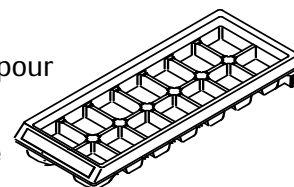

Pour libérer les cubes de glace du moule, retournez le moule au-dessus d'un contenant et tordez les deux extrémités du moule pour libérer les glaçons.

Étagère pour moule à glaçons (certains modèles)

L'étagère pour moule à glaçons retient le moule à glaçons.

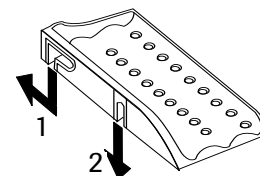

Installation :

- Faites coulisser l'encoche en L de l'étagère par-dessus la vis arrière. Poussez l'étagère jusqu'à ce que la vis soit arrêtée dans l'encoche en L **(1)**. Faites coulisser la partie avant de l'étagère par-dessus la vis avant **(2)**.

Dépose :

- Procédez inversement.



Eau et glaçons

Machine à glaçons automatique (certains modèles)

Remarque: Les guides de classification d'énergie indiqués sur le réfrigérateur au moment de l'achat ne comprennent pas l'utilisation d'une machine à glaçons en option.

Certains modèles sont prêts pour une installation de machine à glaçons automatique. Le numéro du nécessaire approprié de machine à glaçons est IC11B. Il comprend les instructions d'installation et de raccordement de l'eau.

D'autres modèles ont une machine à glaçons installée à l'usine. Raccordez la machine à glaçons à la canalisation d'eau comme il est indiqué à la page 41. **Une bonne circulation d'eau et la mise à niveau du réfrigérateur sont essentielles pour des performances optimales de la machine à glaçons.**

Instructions de fonctionnement

- Assurez-vous que le bac à glaçons est en place et que le bras de détection est en bas.
- Une fois que le compartiment congélateur atteint une température d'environ -17 à -18°C (0° - 2°F), la machine à glaçons se remplit d'eau et se met en marche. Il est possible de recueillir un lot complet de glaçons environ toutes les trois heures.
- Attendez 24 heures environ après l'installation pour recueillir le premier lot de glaçons.
- Jetez les glaçons obtenus les 12 premières heures de fonctionnement pour vous assurer que le système ne comporte pas d'impuretés.
- Arrêtez la production de glaçons en relevant le bras jusqu'à ce qu'un déclic se fasse entendre.
- La machine à glaçons reste à l'arrêt tant que le bras n'est pas poussé vers le bas.
- Le premier ou les deux premiers lots seront probablement constitués de glaçons de petite taille et irréguliers, du fait de la présence d'air dans la canalisation.
- Lors de l'éjection des glaçons, il est normal que plusieurs glaçons soient collés ensemble aux extrémités. Il est facile de les séparer. La machine à glaçons continuera à produire des glaçons jusqu'à ce que l'accumulation de glaçons relève le bras de détection, ce qui arrête la machine à glaçons.
- Certains sons peuvent accompagner les diverses phases de la production de glaçons : léger

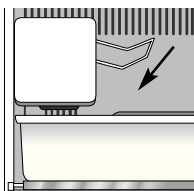

bourdonnement du moteur, chute de glaçons dans le bac à glaçons vide et déclic de l'électrovanne ou, de temps à autre, bourdonnement.

- Si la consommation de glaçons est faible, les glaçons accumulés vont prendre un aspect trouble, se contracter, coller ensemble et prendre un goût. Videz périodiquement le bac pour le laver à l'eau tiède. Veillez à bien le sécher avant de le réinstaller.
- **Ne** placez dans le bac à glaçons aucun aliment ou liquide pour un refroidissement rapide. Ces articles entraveraient les mouvements du bras de détection, ce qui entraînerait un mauvais fonctionnement de la machine à glaçons.
- Lorsque l'arrivée d'eau doit être interrompue pendant plusieurs heures, arrêtez la machine à glaçons en relevant le bras de détection.

Dépose du bac à glaçons :

- Tirez le bac à glaçons vers l'avant puis enlevez-le de la machine à glaçons. Pour empêcher que la machine à glaçons ne produise des glaçons alors que le bac est enlevé, arrêtez la machine à glaçons en relevant le bras de détection.

Installation du bac à glaçons :

- Inversez la méthode ci-dessus. Remettez en marche la machine à glaçons en baissant le bras de détection.

⚠ AVERTISSEMENT

Pour éviter tout risque de blessure ou dommage matériel, observez les points suivants :

- **Ne** placez **jamais** les doigts ou la main sur le mécanisme de la machine à glaçons lorsque le réfrigérateur est branché, afin d'éviter tout risque de blessure. Cela évitera aussi toute interférence avec les pièces mobiles du mécanisme d'éjection et avec l'élément chauffant qui provoque la libération des glaçons.
- Dans certaines circonstances rares, les glaçons peuvent présenter une coloration vert-bleu. Ceci est dû à une combinaison de facteurs comme caractéristiques de l'eau locale, circuits de plomberie de la résidence, et accumulation de sels de cuivre dans la canalisation inactive qui alimente la machine à glaçons. La consommation répétitive de glaçons ainsi colorés peut être néfaste pour la santé. Jetez tous les glaçons manifestant une telle coloration et contactez le détaillant pour l'achat d'un filtre qui devra être installé sur la canalisation d'eau.
- Un raccordement à l'eau inapproprié peut entraîner la formation de moisissures/mildiou.
- Nettoyez les renversements d'eau et de glaçons pour éviter de vous blesser, et pour empêcher la formation de moisissures/mildiou.



Eau et glaçons

Distributeur d'eau (certains modèles)

Le **distributeur d'eau** se trouve sur la paroi gauche du compartiment réfrigérateur. Cette conception ne permet que la distribution d'eau froide.

Pour se servir en eau :

- Tenez le contenant sous le bec verseur et appuyez sur le déclencheur du distributeur.

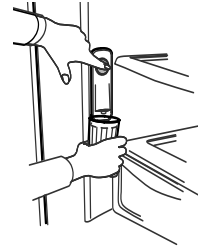

Filtre à eau (certains modèles)

Dépose et installation

⚠ AVERTISSEMENT

Pour éviter une maladie grave pouvant entraîner la mort, n'utilisez pas, dans le réfrigérateur, une eau de qualité biologique déficiente ou inconnue sans avoir installé, avant ou après le filtre, un dispositif de désinfection adéquat.

⚠ ATTENTION

Après l'installation d'un filtre à eau neuf, faites toujours couler de l'eau pendant deux minutes avant d'enlever le filtre, quelle qu'en soit la raison.

- Le bouchon d'obturation de la dérivation ne filtre pas l'eau. Assurez-vous toujours d'avoir une cartouche de rechange disponible lorsqu'un remplacement est nécessaire.
- Si on a laissé se produire une congélation du circuit de filtration, remplacez la cartouche de filtration.
- Si le système n'a pas été utilisé pendant une courte période de temps, et si l'eau manifeste une odeur ou un goût, puisez 2 à 3 verres d'eau pour rincer le circuit. Si une odeur ou un goût désagréable persiste, changez la cartouche de filtration. Si le système n'a pas été utilisé pendant trois mois ou plus, remplacez la cartouche du filtre à eau (page 58).

4. Expulsez l'air du circuit pour que l'eau puisse couler librement : laissez l'eau couler sans interruption pendant deux minutes par le distributeur, jusqu'à ce que le débit soit stable. Lors de l'utilisation initiale, prévoyez une période d'attente de une à deux minutes pour que l'eau puisse remplir le réservoir interne de l'appareil.
- Une purge additionnelle peut être nécessaire si la qualité de l'eau est médiocre.

Remplacement du filtre à eau

Important : L'air résiduel du système peut provoquer l'éjection d'eau et de la cartouche. Faites toujours couler l'eau pendant deux minutes avant d'enlever le filtre, quelle qu'en soit la raison. Procédez prudemment pour la dépose.

1. Faites tourner le filtre dans le sens antihoraire, jusqu'à ce qu'il se sépare de la base.
2. Laissez l'eau résiduelle du filtre s'écouler dans l'évier; jetez le filtre à la poubelle.
3. Enlevez l'excès d'eau dans le corps du filtre et procédez en suivant les étapes 2 et 4 de la section *Installation initiale*

On devrait changer le filtre/la cartouche de filtration au moins tous les 12 mois.

Important : La longévité de la cartouche de filtration dépend de la qualité de l'eau à filtrer et de la quantité d'eau puisée. Si on puise une quantité d'eau importante ou si la qualité de l'eau est médiocre, il sera nécessaire de remplacer la cartouche de filtration plus fréquemment.

Pour acheter une cartouche de filtration de rechange, prenez contact avec votre détaillant ou composez le 1-877-232-6771 aux É.-U. ou le 1-800-688-8408 au Canada.

Vous pouvez utiliser le distributeur d'eau sans y installer une cartouche de filtration. Dans ce cas, remplacez le filtre par le bouchon bleu d'obturation de la base du filtre.

Installation initiale

Le filtre à eau est situé au coin droit supérieur du compartiment de réfrigération.

1. Ôtez et conservez le bouchon bleu d'obturation.
2. Enlevez l'étiquette de protection à l'extrémité du filtre; insérez le filtre dans la base de connexion.
3. Faites-le tourner doucement dans le sens horaire, jusqu'à la position de butée, et emboîtez les deux parties du corps de filtre pour la fermeture.

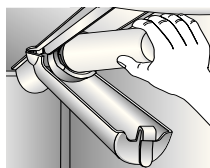
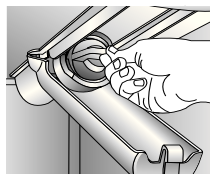



Filtre à eau (certains modèles)



Spécifications du système et caractéristiques de performance Cartouche de filtration d'eau pour réfrigérateur – Modèle UKF8001AXX



a 3M Company

1000 Apollo Road
Eagan, Minnesota 55121-2240
651.450.4913
EPA EST n° 35917-MN-1
100834/B

Specifications

Débit maximal en service.....2,9 L /mn (0,78 GPM)
Longévité maximale – modèle UKF8001AXX – 750 (max.) ..2839 litres/750 gallons
Température de service maximale38 °C/100 °F
Pression d'alimentation minimale241 kPa/35 lb/po
Température de service minimale.....1 °C/33 °F
Pression d'alimentation maximale.....827 kPa/120 lb/po

Spécifications

Caractéristiques de performance								
Paramètre	USEPA MCL	Norme n° 42: Effets esthétiques Concentration à l'entrée	Moyenne à l'entrée	Concentration à la sortie		% de réduction		Taux de réduction min. nécessaire
				Moyenne	Maximale	Moyen	Minimal	
Chlore	–	2,0 mg/L ±10%	1,88 mg/L	< 0,05136364 mg/L	< 0,06 mg/L	> 97,26%	96,84%	50%
Goût et odeur	–	–	–	–	–	–	–	–
Particules**	–	Au moins 10 000 particules/mL	5 700 000 part./mL	30 583 part./mL	69 000 part./mL	99,52%	98,94%	85%

Paramètre	USEPA MCL	Norme n° 53: Effets sur la santé Concentration à l'entrée	Moyenne à l'entrée	Concentration à la sortie		% de réduction Moyen		Taux de réduction min. nécessaire
				Moyenne	Maximale	Moyen	Minimal	
Turbidité	1 NTU**	11 ± 1 NTU***	10,7 NTU	0,36 NTU	0,49 NTU	97,09 %	95,20 %	0,5 NTU
Spores	Réduction de 99,5%	Min. 50 000/L	166.500 # /L	< 1 # /L	< 1 # /L	99,99 %	99,99 %	> 99,95 %
Amiante	Réduction de 99%	107 108 fibres/L; fibres de longueur 10 micromètres ou plus	155 MF/L	< 1 MF/L	< 1 MF/L	99,99 %	99,99 %	99 %
Plomb à pH 6,5	0,015 mg/L	0,15 mg/L + 10%	0,153 mg/L	< 0,001 mg/L	< 0,001 mg/L	99,35%	99,29%	0,10 mg/L
Plomb à pH 8,5	0,015 mg/L	0,15 mg/L + 10%	0,150 mg/L	< 0,001 mg/L	< 0,001 mg/L	99,33%	99,29%	0,10 mg/L
Mercure à pH 6,5	0,002 mg/L	0,006 mg/L ± 10%	0,006 mg/L	0,00026 mg/L	0,0005 mg/L	95,70%	90,91%	0,002 mg/L
Mercure à pH 8,5	0,002 mg/L	0,006 mg/L ± 10%	0,006 mg/L	0,0008 mg/L	0,0015 mg/L	86,22%	75,93%	0,002 mg/L
Atrazine	0,003 mg/L	0,009 mg/L + 10%	0,009 mg/L	<0,002 mg/L	0,002 mg/L	76,99%	75,31%	0,003 mg/L
Benzène	0,005 mg/L	0,015 mg/L ± 10%	0,014 mg/L	0,0006 mg/L	0,0011 mg/L	95,71%	92,14%	0,005 mg/L
Carbofuran	0,04 mg/L	0,08 mg/L ± 10%	0,081 mg/L	<0,001 mg/L	<0,001 mg/L	98,74%	98,46%	0,04 mg/L
1,4-Dichlorobenzène	0,075 mg/L	0,225 mg/L ± 10%	0,208 mg/L	<0,0005 mg/L	<0,0005 mg/L	99,76%	99,74%	0,075 mg/L
Lindane	0,0002 mg/L	0,002 mg/L + 10%	0,002 mg/L	0,000 mg/L	<0,0001 mg/L	98,72%	96,50%	0,0002 mg/L
Toxaphène	0,003 mg/L	0,015 ± 10%	0,015 mg/L	<0,001 mg/L	<0,001 mg/L	92,97%	91,67%	0,003 mg/L

* Mesure avec débit de 2,9 L/mn (0,78 GPM); pression de 413,1 kPa (60 lb/po.); pH de 7,5 ± 0,5; température de 20 °C ± 3 °C (68 °F ± 5 °F)

**Mesures en particules/mL. Utilisation de particules de 0,5 - 1 micron.

***NTU - Unités de turbidité néphélométrique

Cartouches de filtration UKF8001AXX-750 testées et certifiées par NSF International sur la base des normes ANSI/NSF 42 et 53, pour la rétention des contaminants suivants :

Norme n° 42 : Effets esthétiques

Réduction sur goût et odeur
Odeur et goût de chlore
Unité de filtration mécanique
Rétention des particules - Classe 1

Norme n° 53 : Effets sur la santé

Unité de rétention des contaminants chimiques
Réduction de la concentration en plomb, atrazine, lindane, benzène, carbofuran, 1,4-dichlorobenzène, mercure et toxaphène
Unité de filtration mécanique
Réduction de spores, turbidité et amiante



Conditions générales d'utilisation

Lisez cette fiche technique et comparez les caractéristiques de l'appareil avec les besoins de traitement de l'eau.

N'utilisez PAS ce produit en présence d'une eau de qualité microbiologique déficiente ou inconnue sans installer un dispositif de désinfection adéquat avant ou après le système. Vous pouvez utiliser un système certifié pour la rétention des spores en présence d'une eau désinfectée qui peut contenir des spores filtrables.

UTILISEZ CE PRODUIT UNIQUEMENT AVEC UNE SOURCE D'EAU FROIDE. VÉRIFIEZ LE RESPECT DES DISPOSITIONS DES LOIS ET RÈGLEMENTS LOCAUX ET PROVINCIAUX.

Le système de filtration d'eau rétractable PuriClean® II utilise une cartouche de filtration remplaçable UKF8001AXX. Le remplacement en temps opportun de la cartouche est un facteur essentiel pour une performance satisfaisante de ce système de filtration. Consultez la section applicable de ce Guide d'utilisation et d'entretien au sujet des instructions pour l'utilisation générale, l'entretien et le diagnostic.

Ce système a été testé sur la base des normes ANSI/NSF 42 et 53 pour la rétention des substances mentionnées ci-dessus. La concentration des substances indiquées dans l'eau à l'entrée du système a été réduite à une valeur inférieure ou égale à la limite admissible spécifiée par les normes ANSI/NSF 42 et 53 pour l'eau quittant le système.



Filtre à eau (certains modèles)

État de Californie
Services de santé

Appareil de traitement de l'eau Certificat numéro 03 – 1583

Date d'émission : 16 septembre 2003

Marque/modèle

PuriClean® II UKF8001AXX750
Kenmore UKF8001AXX750

Cartouche de rechange

UKF8001AXX
46 9006

Fabricant : PentaPure Inc.

L'appareil de traitement d'eau mentionné dans ce certificat a satisfait aux critères des tests prévus par la section 116830 du Health and Safety Code, à l'égard des contaminants nocifs suivants :

Contamination microbiologique et turbidité

Spores
Turbidité

Contaminants minéraux/radiologiques

Amiante
Plomb
Mercure

Contaminants organiques

Atrazine
Lindane
2,4-D
Toxaphène

Capacité nominale en service : 2839 L (750 gal.)

Débit nominal en service: 2,9 L/mn (0,78 GPM)

Conditions de la certification :

N'utilisez **pas** ce produit en présence d'une eau de qualité microbiologique déficiente ou inconnue, sans installer un système certifié pour la rétention des spores, en présence d'une eau désinfectée qui peut contenir des spores filtrables.



Conseils pour la conservation des aliments

Conservation de produits frais

- On devrait maintenir la température dans le compartiment réfrigérateur entre 1° C et 4° C (34° F et 40° F) (la valeur optimale est 3° C [37° F]). Pour contrôler la température, placez un thermomètre pour appareils ménagers dans un verre d'eau, au centre du compartiment réfrigérateur. Notez l'indication du thermomètre après 24 heures. Si la température est supérieure à 4° C (40° F), ajustez les commandes, selon les instructions des pages 42 et 43.
- Évitez de placer trop de produits sur les clayettes et étagères du réfrigérateur. Ceci entrave la circulation de l'air autour des aliments et entraîne un refroidissement non uniforme.

Fruits et légumes

- L'humidité des produits conservés dans les bacs à légumes est retenue, ce qui permet de maximiser la qualité et la durée de conservation des fruits et légumes (page 45).
- Effectuez un tri des fruits et légumes *avant* de les placer dans le réfrigérateur; veillez à consommer d'abord les articles amollis ou qui ont subi des chocs. Jetez les articles manifestant un début de dégradation.
- Veillez à toujours envelopper les aliments très odorants – oignons, choux, etc. – afin que l'odeur ne soit pas transférée à d'autres aliments.
- Tandis qu'une certaine dose d'humidité est nécessaire à la conservation de la fraîcheur des légumes, un excès d'humidité peut réduire la durée de conservation (particulièrement pour les légumes feuillus). Veillez à bien égoutter les légumes *avant* de les placer dans le réfrigérateur.
- Ne lavez les produits frais que juste avant de les utiliser.

Viandes et fromages

- On devrait parfaitement envelopper la viande ou volaille non cuite pour qu'il ne puisse y avoir aucune contamination d'autres aliments ou des surfaces du réfrigérateur.
- Occasionnellement une moisissure peut se développer à la surface de certains fromages durs (gruyère, cheddar, parmesan). Coupez dans le fromage, jusqu'à 2,5 cm (1 pouce) autour et au-dessous de la zone moisie. Veillez à ce que couteau ou autre instrument ne touche pas la zone moisie. **Ne tentez pas**, après l'apparition de moisissure, de récupérer tranches de fromage individuelles, fromage mou, fromage cottage, crème, crème sure ou yaourt.

Produits laitiers

- Une date de péremption indiquant la limite de conservation apparaît généralement sur l'emballage

de la plupart des produits laitiers comme lait, yaourt, crème sure et fromage cottage. On doit veiller à conserver ces aliments dans leur emballage d'origine et à les réfrigérer immédiatement après l'achat et après chaque prélèvement.

Conservation des aliments surgelés

- La température dans le compartiment congélateur d'un réfrigérateur doit être maintenue à environ -18° C (0° F). Pour contrôler la température, placez un thermomètre pour appareils ménagers entre les paquets d'aliments surgelés. Notez l'indication du thermomètre après 24 heures. Si la température est supérieure à -18° C (0° F), ajustez le bouton de commande, selon les instructions des pages 42 et 43.
- Le fonctionnement du congélateur est plus efficace lorsqu'il est rempli aux deux tiers ou plus.

Préparation des aliments pour la congélation

- Pour minimiser la déshydratation et la détérioration qualitative, utilisez feuille d'aluminium, emballage pour congélation, et sachets ou contenants étanches pour congélateur. Expulsez autant d'air que possible de l'emballage, veillez à ce que chaque paquet soit parfaitement fermé. L'air retenu peut provoquer l'assèchement des aliments, un changement de couleur ou le développement d'une saveur non naturelle (brûlures de congélation).
- *Avant* de les congeler, enveloppez les paquets de viande fraîche et de volaille avec un produit adéquat d'emballage pour congélation.
- **Ne** congelez **pas** de nouveau une pièce de viande complètement décongelée.

Chargement du congélateur

- Évitez de placer trop d'aliments tièdes dans le congélateur en une seule fois. Ceci soumet le congélateur à une surcharge, ce qui ralentit le refroidissement et peut provoquer une augmentation de la température des aliments déjà congelés.
- Laissez un espace entre les paquets pour que l'air froid puisse circuler librement, ce qui entraînera une congélation plus rapide.
- Évitez de placer sur les balconnets du congélateur des produits à congélation difficile comme crème glacée ou jus d'orange; il est préférable de placer ces produits à l'intérieur du congélateur où la température varie moins lors de l'ouverture des portes.

Reportez-vous au *Tableau de conservation des aliments* aux pages 53 et 54 pour connaître les durées approximatives de conservation.



Conseils pour la conservation des aliments

Tableau de conservation des aliments

La durée de conservation est approximative et peut varier selon le type d'emballage, la température de conservation et la qualité du produit lors de son achat.

ALIMENTS	RÉFRIGÉRATEUR	CONGÉLATEUR	CONSEILS DE CONSERVATION
PRODUITS LAITIERS			
Beurre	1 mois	6 à 9 mois	Empaquetez bien ou couvrez.
Lait et crème	1 semaine	Non recommandé	Vérifiez la date sur l'emballage. Fermez bien. Ne remettez pas la partie non utilisée dans le contenant d'origine. Ne congelez pas la crème à moins qu'elle ne soit fouettée.
Fromage à la crème, tartinade de fromage et produits au fromage	1 à 2 semaines	Non recommandé	Enveloppez bien.
Fromage cottage	3 à 5 jours	Non recommandé	Conservez dans le contenant d'origine. Vérifiez la date sur le cartonnage.
Crème sure	10 jours	Non recommandé	Conservez dans le contenant d'origine. Vérifiez la date sur le cartonnage.
Fromage dur (gruyère, cheddar et parmesan)	1 à 2 mois	4 à 6 mois Peut s'émietter	Enveloppez bien. Découpez toute partie moisie.
ŒUFS			
Oeufs en coquille	3 semaines	Non recommandé	Réfrigérez, pointe vers le bas.
Jaunes ou blancs	2 à 4 jours	9 à 12 mois	Pour chaque tasse de jaunes d'œuf, ajoutez 1 c. à thé de sucre pour les pâtisseries ou 1 c. à thé de sel pour les mets non sucrés.
FRUITS			
Pommes	1 mois	8 mois (cuites)	Également, conservation de pommes à chair ferme ou non mûres à 16-21° C (60-70° F).
Bananes	2 à 4 jours	6 mois (entières/pelées)	Faites mûrir à la température ambiante <i>avant</i> de mettre au réfrigérateur. Remarque : Les bananes noircissent lorsqu'elles sont mises au réfrigérateur.
Poires, prunes, avocats	3 à 4 jours	Non recommandé	Faites mûrir à la température ambiante <i>avant</i> de mettre au réfrigérateur. Remarque : Les avocats noircissent lorsqu'ils sont mis au réfrigérateur.
Baies, cerises, abricots	2 à 3 jours	6 mois	Faites mûrir à la température ambiante <i>avant</i> de mettre au réfrigérateur.
Raisin	3 à 5 jours	1 mois (entier)	Faites mûrir à la température ambiante <i>avant</i> de mettre au réfrigérateur.
Agrumes	1 à 2 semaines	Non recommandé	Se conservent aussi à 16-21° C (60-70° F). Au réfrigérateur, conservez sans les recouvrir.
Ananas, découpé	2 à 3 jours	6 à 12 mois	Ne mûrit pas après l'achat. Utilisez rapidement.



Conseils pour la conservation des aliments

ALIMENTS	RÉFRIGÉRATEUR	CONGÉLATEUR	CONSEILS DE CONSERVATION
LÉGUMES			
Asperges	1 à 2 jours	8 à 10 mois	Ne lavez pas avant de réfrigérer. Rangez dans le bac à légumes.
Choux de Bruxelles, brocoli, chou-fleur, petits pois, haricots de Lima, oignons, poivrons	3 à 5 jours	8 à 10 mois	Enveloppez les aliments dégageant une odeur. Laissez les petits pois en gousse.
Chou, céleri	1 à 2 semaines	Non recommandé	Enveloppez les aliments dégageant une odeur et réfrigérez-les dans le bac à légumes.
Carottes, panais, betteraves et navets	7 à 10 jours	8 à 10 mois	Enlevez les feuilles. Enveloppez les aliments dégageant une odeur et réfrigérez-les dans le bac à légumes.
Laitue	7 à 10 jours	Non recommandé	
VOLAILLES ET POISSONS			
Poulet et dinde, entiers	1 à 2 jours	12 mois	Conservez dans l'emballage d'origine pour la réfrigération. Rangez dans le bac à viande et fromage. Si la congélation est de plus de deux semaines, réenveloppez avec un emballage pour congélation.
Poulet et dinde, morceaux	1 à 2 jours	9 mois	
Poisson	1 à 2 jours	2 à 6 mois	
VIANDES			
Bacon	7 jours	1 mois	
Boeuf ou agneau, haché	1 à 2 jours	3 à 4 mois	Les viandes fraîches peuvent être conservées dans leur emballage d'origine pour la réfrigération.
Boeuf ou agneau, rôti et steak	3 à 5 jours	6 à 9 mois	Placez dans le bac à viande et fromage. Si la congélation est de plus de deux semaines, réenveloppez avec un emballage pour congélation.
Jambon, entièrement cuit, entier,	7 jours	1 à 2 mois	
moitié,	5 jours	1 à 2 mois	
en tranches	3 jours	1 à 2 mois	
Viandes froides	3 à 5 jours	1 à 2 mois	La charcuterie non ouverte, emballée sous vide, peut être conservée jusqu'à deux semaines dans le bac à viande et fromage.
Rôti de porc	3 à 5 jours	4 à 6 mois	
Côtelettes de porc	3 à 5 jours	4 mois	
Saucisses à base de viande hachée	1 à 2 jours	1 à 2 mois	
Saucisses fumées	7 jours	1 à 2 mois	
Veau	3 à 5 jours	4 à 6 mois	
Saucisses de Francfort	7 jours	1 mois	Enveloppez bien les viandes transformées et rangez-les dans le bac à viande et fromage.

Sources : Department of Agriculture des États-Unis ; Food Marketing Institute ; Cooperative Extension Service, Université d'état de l'Iowa



Entretien et nettoyage

⚠ AVERTISSEMENT

Pour éviter tout choc électrique pouvant entraîner de graves blessures ou même la mort, débranchez le réfrigérateur avant de le nettoyer. Après le nettoyage, rebranchez le réfrigérateur.

⚠ ATTENTION

Pour éviter tout risque de blessure ou dommage matériel, observez les points suivants :

- Lisez et suivez les instructions du fabricant de tous les produits de nettoyage.
- **Ne** lavez aucun bac, tiroir, accessoire, étagère ou clayette au lave-vaisselle. Ceux-ci risquent de se fissurer ou de se déformer.

Tableau de nettoyage du réfrigérateur

PARTIE	NE PAS UTILISER	NETTOYAGE
Portes et extérieur peints lisses ou texturés (certains modèles) <i>Les dommages subis par la finition en acier inoxydable par suite d'une utilisation incorrecte des produits d'entretien ou d'une utilisation de produits déconseillés ne sont pas couverts par la garantie de ce produit.</i>	Produits d'entretien abrasifs ou corrosifs Ammoniaque Eau de javel Détergents ou solvants concentrés Tampons à récurer à texture métallique ou plastique	Utiliser 59 ml (4 cuillerées à soupe) de bicarbonate de soude dilué dans 1 litre (1 quart) d'eau savonneuse chaude. Rincer les surfaces à l'eau chaude propre et les sécher immédiatement pour éviter les taches d'eau.
Intérieur de la caisse		
Portes et extérieur en acier inoxydable (certains modèles) Important : <i>Les dommages subis par la finition en acier inoxydable par suite d'une utilisation incorrecte des produits d'entretien ou d'une utilisation de produits déconseillés ne sont pas couverts par la garantie de ce produit.</i>	Produits d'entretien abrasifs ou corrosifs Ammoniaque Eau de javel Détergents ou solvants concentrés Tampons à récurer à texture métallique ou plastique Produits à base de vinaigre Produits d'entretien à base d'agrumes	Utiliser de l'eau savonneuse chaude et un chiffon ou éponge doux et propre. Rincer les surfaces à l'eau chaude propre et les sécher immédiatement pour éviter les taches d'eau. Pour polir et enlever les marques de doigts, faire suivre par une vaporisation de produit pour acier inoxydable Magic Spray (n° réf. 20000008*).
Joint des portes	Produits d'entretien abrasifs ou corrosifs Tampons à récurer à texture métallique ou plastique	Utiliser de l'eau savonneuse chaude et un chiffon ou éponge doux et propre.
Bobine de condenseur <i>Déposer la grille inférieure pour l'atteindre.</i>	Tout appareil autre qu'un aspirateur	Utiliser un suceur d'aspirateur.
Grille de sortie de ventilateur de condenseur <i>Voir le dos du réfrigérateur.</i>		Utiliser un suceur d'aspirateur avec brosse.
Accessoires <i>Clayettes, balconnets, tiroirs, etc.</i>	Un lave-vaisselle	Suivre les instructions de dépose et de pose données dans la section traitant des accessoires concernés. Laisser les accessoires s'adapter à la température ambiante. Diluer un détergent doux et utiliser un chiffon ou éponge doux et propre pour nettoyer. Utiliser une brosse à poils en plastique pour pénétrer dans les fentes. Rincer les surfaces à l'eau chaude propre. Sécher les accessoires en verre ou transparents immédiatement pour éviter les taches.



Entretien et nettoyage

Désodorisation du réfrigérateur

1. Enlevez toute la nourriture et **ARRÊTEZ** le réfrigérateur.
2. Débranchez le réfrigérateur.
3. Nettoyez les parois, la partie inférieure et le plafond de l'intérieur de la caisse, et les bacs, tiroirs, clayettes, étagères et joints, conformément aux instructions données à la page 55.
4. Diluez du détergent doux et passez la solution dans les interstices à l'aide d'une brosse à filaments plastiques. Laissez agir pendant 5 minutes. Rincez les surfaces à l'eau tiède. Séchez les surfaces à l'aide d'un linge propre et doux.
5. Lavez et séchez tous les flacons, récipients et bords. Jetez les articles dont la date de péremption est expirée ou qui se sont gâtés.
6. Enveloppez les aliments générateurs d'odeur ou mettez-les dans des contenants bien fermés pour éviter que les odeurs ne réapparaissent.
7. Rebranchez le réfrigérateur et remettez la nourriture à l'intérieur.
8. Laissez le réfrigérateur refroidir.
9. Après 24 heures, vérifiez si les odeurs ont été éliminées.

Si les odeurs sont toujours présentes :

1. Retirez les bacs et tiroirs et placez-les sur l'étagère supérieure du réfrigérateur.
2. Remplissez les sections réfrigérateur et congélateur y compris les contre-portes, de feuilles froissées de journaux en noir et blanc.
3. Placez des briquettes de charbon de bois au hasard sur le journal froissé dans les deux compartiments.
4. Fermez les portes et laissez agir pendant 24 à 48 heures.

Conseils pour l'économie d'énergie

- Évitez de surcharger les étagères du réfrigérateur. Ceci réduit la circulation de l'air autour des aliments et fait fonctionner le réfrigérateur plus longtemps.
- Évitez d'ajouter trop de nourriture tiède dans le réfrigérateur en même temps. Ceci surcharge les compartiments et diminue la vitesse de refroidissement.
- **N'utilisez pas** de papier aluminium, papier ciré ou papier essuie-tout pour recouvrir les clayettes et étagères. Ceci diminue la circulation de l'air et entrave le fonctionnement efficace du réfrigérateur.
- Un congélateur qui est aux deux tiers plein fonctionne plus efficacement.
- Installez le réfrigérateur à l'endroit le plus frais de la pièce. Évitez les zones en contact avec la lumière directe du soleil ou près des bouches de chaleur, conduits de chauffage ou appareils générateurs de chaleur. Si ceci n'est pas possible, isolez l'extérieur en utilisant une section de l'armoire.
- Nettoyez les joints de porte tous les trois mois selon les instructions de nettoyage. Ceci assure une bonne fermeture des portes et une efficacité de fonctionnement du réfrigérateur.
- Prenez le temps d'organiser le rangement des articles dans le réfrigérateur pour réduire le temps d'ouverture des portes.
- Assurez-vous que les portes sont bien fermées en mettant le réfrigérateur d'aplomb, selon les instructions d'installation.
- Nettoyez, tous les trois mois, les serpentins du condenseur, comme il est indiqué dans les instructions de nettoyage. Ceci augmente l'efficacité énergétique et les performances de refroidissement.



Entretien et nettoyage

Remplacement des ampoules

⚠ AVERTISSEMENT

Pour éviter tout choc électrique pouvant entraîner de graves blessures ou même la mort, débranchez le réfrigérateur *avant* de remplacer l'ampoule. Après le remplacement de l'ampoule, rebranchez le réfrigérateur.

⚠ ATTENTION

Pour éviter blessure ou dommage matériel, observez les points suivants :

- Laissez l'ampoule refroidir.
- Portez des gants lorsque vous remplacez une ampoule.

Compartiment réfrigérateur (le style du cabochon peut varier)

1. Faites coulisser le cabochon transparent vers l'arrière du compartiment pour libérer l'ensemble de lampe.

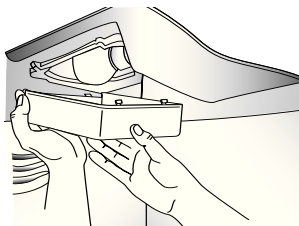

2. Retirez les ampoules.
3. Remplacez-les avec des ampoules pour appareil ménager de **puissance non supérieure à 40 watts**.
4. Remettez en place le cabochon en introduisant les pattes du cabochon dans les trous de la doublure, de chaque côté de la lampe. Coulissez le cabochon vers l'avant jusqu'à ce qu'il se verrouille en place. **Ne forcez pas** au-delà du point de verrouillage. Sinon, le cabochon pourrait être endommagé.

Compartiment congélateur (le style du cabochon peut varier)

1. Passez la main derrière le cabochon.
2. D'une pression ferme, appuyez en avant sur les encoches se trouvant à l'arrière du cabochon, et tirez le cabochon vers le bas. Le cabochon s'ouvre par l'arrière.
3. Retirez le cabochon.
4. Enlevez l'ampoule.
5. Remplacez-la par une ampoule pour appareil ménager de **puissance non supérieure à 40 watts**.

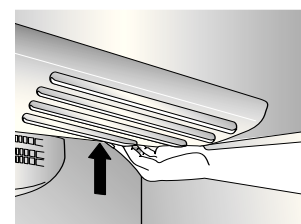
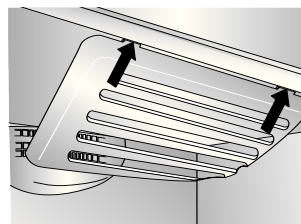
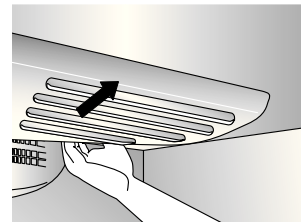

6. Introduisez les taquets avant du cabochon dans les fentes de la doublure du congélateur et enclenchez la partie arrière par-dessus la lampe pour emboîter le taquet arrière



Entretien et nettoyage

Préparation pour des congés

⚠ ATTENTION

Si votre réfrigérateur a un distributeur, et qu'il est possible que la température descende en dessous du point de congélation là où le réfrigérateur est situé, le système d'alimentation en eau (y compris le réservoir d'eau et la soupape d'eau) doit être vidangé par un technicien qualifié.

Pour de courts congés ou absences (trois mois ou moins) :

1. Enlevez toutes les denrées périssables.
2. Si personne ne vient vérifier le réfrigérateur de temps en temps, pendant votre absence, retirez aussi tous les aliments congelés.
3. Si votre réfrigérateur a une machine à glaçons automatique :
 - Coupez l'alimentation en eau de la machine à glaçons, au moins un jour avant votre départ.
 - Après la dernière récolte de glaçons, relevez le bras de détection à la position **OFF** (Arrêt).
 - Videz le bac à glaçons.
4. Si la température ambiante descend en dessous de 12° C (55° F), suivez les instructions ci-dessous, pour de longues absences.

Dans le cas d'absences de longue durée (plus de trois mois), OU si la température ambiante risque de descendre en dessous de 12° C (55° F) :

1. Retirez les aliments.
2. Si votre réfrigérateur comporte une machine à glaçons automatique :
 - Coupez l'alimentation en eau de la machine à glaçons, au moins un jour avant votre départ.
 - Après la dernière récolte de glaçons, relevez le bras de détection à la position **OFF**.
 - Videz le bac à glaçons.
3. Si votre réfrigérateur comporte un système de distribution avec filtre à eau, retirez la cartouche de filtration et installez la dérivation du filtre. Jetez la cartouche usagée.
4. Tournez la commande du congélateur sur **OFF** dans le cas de commandes rotatives, ou appuyez sur (-) dans le cas de touches (page 42 ou 43).
5. Débranchez le réfrigérateur.
6. Nettoyez parfaitement l'intérieur des deux compartiments, à l'aide d'une solution de bicarbonate de sodium et d'un linge propre et souple (quatre cuillerées à soupe de bicarbonate dans 1 litre/1 pinte d'eau tiède).
7. Séchez bien l'intérieur.
8. Laissez les portes ouvertes pour empêcher la formation de moisissure et de mildiou.

À votre retour :

Après de courts congés ou absences :

- Pour les modèles équipés de distributeur ou de machine à glaçons automatique :
- Rebranchez l'alimentation en eau et ouvrez le robinet d'eau (page 38).
 - Surveillez, pendant 24 heures, le raccordement à l'eau et assurez-vous qu'il n'y a pas de fuites. Réparez-les au besoin.
 - Faites couler 10 à 15 verres d'eau du distributeur, pour bien rincer le système.
 - Remettez la machine à glaçons en **ON**.
 - Jetez au moins les trois premiers lots de glaçons.

Après une longue absence :

- Si votre congélateur comporte une machine à glaçons automatique, rebranchez l'alimentation en eau et ouvrez le robinet d'eau (page 38).
- Rebranchez le réfrigérateur et réglez à nouveau les commandes (page 40).
- Surveillez, pendant 24 heures, le raccordement à l'eau et assurez-vous qu'il n'y a pas de fuites. Réparez-les au besoin.

Pour les modèles avec distributeur, faites couler l'eau par le distributeur pendant au moins trois minutes, avec la dérivation du filtre en place, puis installez le filtre à eau (page 45).

- Après l'installation du filtre à eau, faites couler l'eau en continu par le distributeur pendant au moins deux minutes, ou jusqu'à ce que l'eau s'écoule de façon régulière. Au début, vous pourrez remarquer un retard d'une à deux minutes dans la distribution de l'eau, alors que le réservoir se remplit.
- Remettez la machine à glaçons en **ON**.
- Jetez les glaçons produits les douze premières heures (au moins les trois premiers lots).

Préparation pour un déménagement

- Suivez les instructions ci-dessus, données pour de longues absences, jusqu'à l'étape 7.
- Puis, immobilisez tous les articles mobiles, comme les clayettes, les étagères et les tiroirs, par du ruban adhésif fixé en place pour éviter tout dommage.
- Fermez les portes par du ruban adhésif.
- Déplacez le réfrigérateur à l'aide d'un chariot ou d'un diable. Déplacez le réfrigérateur **TOUJOURS** par son côté ou sa partie arrière, et **JAMAIS** par l'avant.
- Assurez-vous que le réfrigérateur reste à la verticale lors de son déplacement.



Bruits de fonctionnement

Des améliorations dans la conception du système de réfrigération peuvent produire des bruits dans le nouveau réfrigérateur qui sont différents ou qui n'étaient pas présents dans un ancien modèle. Ces améliorations ont été réalisées pour produire un réfrigérateur meilleur pour la préservation des aliments, plus efficace en énergie et plus silencieux. Parce que ces nouveaux réfrigérateurs fonctionnent de façon plus silencieuse, l'on détecte des sons qui étaient présents dans les anciens réfrigérateurs, mais qui étaient masqués par des niveaux de bruit plus élevés. Nombre de ces bruits sont normaux. Il faut noter que les surfaces adjacentes à un réfrigérateur, comme les murs, les sols et les armoires, peuvent amplifier ces bruits. Voici les bruits normaux qui peuvent être remarqués dans un réfrigérateur neuf.

BRUIT	CAUSE POSSIBLE	SOLUTION
Cliquetis	• La commande du congélateur (A) émet un déclic à l'arrêt ou au départ du compresseur.	• Fonctionnement normal
	• Le dispositif motorisé (B) fait le bruit d'une horloge électrique et fonctionne par intermittence.	• Fonctionnement normal
Grand mouvement d'air	• Le ventilateur du congélateur (C) et le ventilateur du condenseur (D) font ce bruit en cours de fonctionnement.	• Fonctionnement normal
Bruit d'ébullition ou de gargouillis	• Le réfrigérant de l'échangeur de chaleur (F) et de l'évaporateur (E) fait ce bruit lorsqu'il circule.	• Fonctionnement normal
Bruit sourd	• Les glaçons tombent de la machine à glaçons (certains modèles) dans le bac à glaçons (G) .	• Fonctionnement normal
Bruit de vibration	• Le compresseur (H) fait ce bruit en fonctionnant.	• Fonctionnement normal
	• Le réfrigérateur n'est pas d'aplomb.	• Voir les détails sur la mise d'aplomb du réfrigérateur à la pages 35-36.
Bourdonnement	• La soupape d'eau de la machine à glaçons (I) (certains modèles) bourdonne lorsque la machine à glaçons se remplit d'eau.	• Fonctionnement normal
Ronronnement	• La machine à glaçons (J) est à la position de marche sans raccordement d'eau.	• Arrêtez le bruit en relevant le bras détecteur à la position d'arrêt. Voyez page 48.
	• Le compresseur (H) peut émettre un ronronnement aigu en fonctionnant.	• Fonctionnement normal
Sifflement ou claquement	• L'élément chauffant du système de dégivrage (K) fait un sifflement, grésille ou claque en cours de fonctionnement.	• Fonctionnement normal

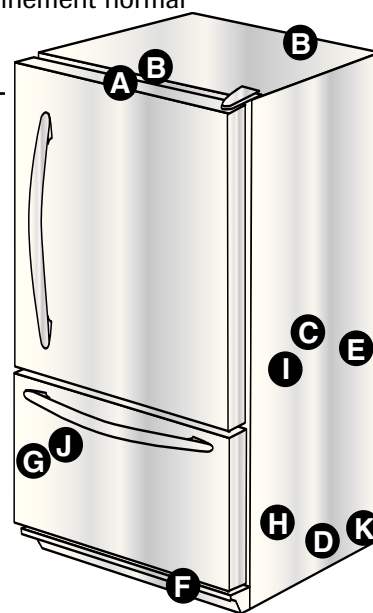

Recherche de pannes

PROBLÈMES	CAUSES POSSIBLES	SOLUTIONS
Voyants et commande du congélateur sont allumés, mais le compresseur ne fonctionne pas	Le réfrigérateur est en mode dégivrage.	Fonctionnement normal. Attendez 40 minutes pour voir si le réfrigérateur se remet en marche.
La température du bac à légumes est trop élevée	Les commandes du réfrigérateur sont réglées à un chiffre trop bas.	Voyez pages 42 et 43 comment ajuster les commandes.
	Cordon d'alimentation non branché.	Branchez le réfrigérateur.
Le réfrigérateur ne fonctionne pas	La commande est à la position d'arrêt.	Voyez pages 42 et 43 comment ajuster les commandes.
	Fusible grillé ou disjoncteur déclenché.	Remplacez tout fusible grillé. Vérifiez le coupe-circuit et réenclenchez-le au besoin.
	Panne de courant.	Appelez la compagnie d'électricité locale pour signaler la panne.
Le réfrigérateur ne fonctionne toujours pas	Le réfrigérateur présente un défaut de fonctionnement.	Débranchez le réfrigérateur et transférez les aliments dans un autre appareil. Si aucun réfrigérateur n'est disponible, placez de la glace sèche dans le compartiment congélateur pour conserver la nourriture. La garantie ne couvre pas les pertes de nourriture. Prenez contact avec le service après-vente.
Température des aliments trop basse	Les serpentins du condenseur sont encrassés.	Nettoyez selon le tableau de la page 55.
	Les commandes du réfrigérateur ou du congélateur sont réglées à un chiffre trop élevé.	Voyez pages 42 et 43 comment ajuster les commandes.
Température des aliments semble trop élevée	Les portes ne se ferment pas correctement.	Le réfrigérateur n'est pas d'aplomb. Voyez en page 35, les détails sur la mise d'aplomb du réfrigérateur.
		Vérifiez les joints. Nettoyez, au besoin, selon le tableau de la page 55.
		Vérifiez qu'il n'y a pas d'obstruction interne qui empêche la porte de se fermer correctement (par exemple tiroirs mal repoussés, bacs à glaçons, contenants ou aliments mal rangés ou trop encombrants, etc.).
	Les commandes ont besoin d'être ajustées.	Voyez pages 42 et 43 comment ajuster les commandes.
	Les serpentins du condenseur sont encrassés.	Nettoyez selon le tableau de la page 55.
	La grille arrière est obstruée.	Vérifiez la disposition des articles dans le réfrigérateur pour vous assurer que la grille n'est pas obstruée. Les grilles arrière sont situées sous les bacs à légumes.
	Les portes sont trop souvent ouvertes ou sont restées ouvertes pendant de longues durées.	Écoutez les périodes pendant lesquelles les portes sont ouvertes. Organisez les aliments de manière à laisser les portes ouvertes le moins longtemps possible.
	Des aliments viennent d'être ajoutés.	Attendez un certain temps pour que la température des aliments qui viennent d'être ajoutés atteigne celle du réfrigérateur ou du congélateur.
Le réfrigérateur a une odeur	Le compartiment est sale ou renferme des aliments générateurs d'odeurs.	Nettoyez selon les instructions de la page 56.
Gouttes d'eau formées à l'extérieur du réfrigérateur	Vérifiez que les joints ferment bien.	Nettoyez selon le tableau de la page 55.
	Niveaux d'humidité élevés.	Ceci est normal en périodes d'humidité élevée.
	Les commandes ont besoin d'être ajustées.	Voyez pages 42 et 43 comment ajuster les commandes.

Recherche de pannes

PROBLÈMES	CAUSES POSSIBLES	SOLUTIONS	
Gouttes d'eau formées à l'intérieur du réfrigérateur	Niveaux d'humidité élevés ou portes ouvertes fréquemment.	Voyez pages 42 et 43 comment ajuster les commandes.	
	Vérifiez que les joints ferment bien.	Écoutez les périodes pendant lesquelles les portes sont ouvertes. Organisez les aliments de manière à laisser les portes ouvertes le moins longtemps possible. Nettoyez, au besoin, selon le tableau de la page 55.	
Le réfrigérateur ou la machine à glaçons produit des bruits bizarres ou semble trop bruyant	Fonctionnement normal.	Voyez <i>Bruits de fonctionnement</i> page 59.	
Les bacs à légumes ne se ferment pas facilement	Le contenu d'un bac ou les articles dans le compartiment alentour peuvent gêner le bac.	Remplacez les aliments et les contenants pour éviter qu'ils ne gênent les tiroirs.	
	Le bac n'est pas à son bon emplacement.	Voyez pages 45 et 46 comment bien installer les bacs.	
	Le réfrigérateur n'est pas d'aplomb.	Voyez pages 35-36 les détails sur la mise d'aplomb du réfrigérateur.	
	Les glissières du bac sont sales ou doivent être traitées.	Nettoyez les glissières avec de l'eau savonneuse tiède. Rincez et séchez bien. Appliquez une mince couche de vaseline sur les glissières du bac.	
Le réfrigérateur fonctionne trop fréquemment	Les portes sont trop souvent ouvertes ou sont restées ouvertes pendant de longues durées.	Écoutez les périodes pendant lesquelles les portes sont ouvertes. Organisez les aliments de manière à laisser les portes ouvertes le moins longtemps possible. Laissez la température à l'intérieur du réfrigérateur s'ajuster après une période pendant laquelle les portes étaient ouvertes.	
	Humidité ou chaleur élevées dans l'espace environnant.	Fonctionnement normal.	
	De la nourriture a récemment été ajoutée.	Laissez le temps à la nourriture d'atteindre la température du réfrigérateur ou du congélateur.	
	Le réfrigérateur est exposé à la chaleur par l'environnement ou par les appareils proches.	Évaluez l'environnement du réfrigérateur. Le réfrigérateur peut avoir à être déplacé pour fonctionner plus efficacement.	
	Les serpentins du condenseur sont encrassés.	Nettoyez, au besoin, selon le tableau de la page 55.	
	Les commandes ont besoin d'être ajustées.	Voyez pages 42 et 43 comment ajuster les commandes.	
	Les portes ne se ferment pas correctement.		Le réfrigérateur n'est pas d'aplomb. Voyez pages 35-36 les détails sur la mise d'aplomb du réfrigérateur.
			Vérifiez les joints. Nettoyez, au besoin, selon le tableau de la page 55
			Vérifiez qu'il n'y a pas d'obstruction interne qui empêche les portes de se fermer correctement (par exemple tiroirs mal repoussés, bacs à glaçons, contenants ou aliments mal rangés ou trop encombrants, etc.).
	Fonctionnement normal.		Voyez <i>Bruits de fonctionnement</i> page 59.



Recherche de pannes

Glace

PROBLÈMES	CAUSES POSSIBLES	SOLUTIONS
Fuites d'eau	<ul style="list-style-type: none"> • Tube plastique utilisé pour le raccordement d'eau. 	<ul style="list-style-type: none"> • Le fabricant recommande l'utilisation d'un tube en cuivre pour l'installation. Les tubes en plastique sont moins durables et peuvent éventuellement fuir. Le fabricant n'est pas responsable des dommages matériels découlant d'une mauvaise installation ou de mauvais raccordements de canalisation d'eau.
	<ul style="list-style-type: none"> • Un mauvais robinet a été installé. 	<ul style="list-style-type: none"> • Vérifiez la méthode de raccordement à l'eau (pages 40-41). Les robinets autoperceurs ou à brides de $\frac{3}{16}$ po peuvent entraîner une faible pression d'eau et peuvent obstruer la canalisation après un certain temps. Le fabricant n'est pas responsable des dommages matériels découlant d'une mauvaise installation ou de mauvais raccordements de canalisation d'eau.
De la glace se forme dans le tube d'arrivée à la machine à glaçons	<ul style="list-style-type: none"> • La pression de l'eau est faible. 	<ul style="list-style-type: none"> • La pression de l'eau doit être située entre 35 et 100 livres/po2. Une pression minimale de 35 lb/po2 est recommandée pour les réfrigérateurs avec filtres à eau.
	<ul style="list-style-type: none"> • La température du congélateur est trop élevée. 	<ul style="list-style-type: none"> • Ajustez la commande du congélateur (pages 42-43). Il est recommandé de régler le congélateur à -18° C (0° F).
La circulation de l'eau est plus lente que normalement	<ul style="list-style-type: none"> • La pression de l'eau est faible. 	<ul style="list-style-type: none"> • La pression de l'eau doit être située entre 35 et 100 livres/po2. Une pression minimale de 35 lb/po2 est recommandée pour les réfrigérateurs avec filtres à eau.
	<ul style="list-style-type: none"> • Un mauvais robinet a été installé 	<ul style="list-style-type: none"> • Vérifiez la méthode de raccordement à l'eau (pages 40-41). Les robinets autoperceurs ou à brides de $\frac{3}{16}$ po peuvent entraîner une faible pression d'eau et peuvent obstruer la canalisation après un certain temps. Le fabricant n'est pas responsable des dommages matériels découlant d'une mauvaise installation ou de mauvais raccordements de canalisation d'eau. Ouvrez le robinet d'eau, au maximum et chèque pour les fuites.
	<ul style="list-style-type: none"> • Le tuyau en cuivre est tordu. 	<ul style="list-style-type: none"> • Fermer l'eau et éliminer les plis. Si les plis ne peuvent être éliminés, remplacer le tuyau.
	<ul style="list-style-type: none"> • Le filtre à eau est obstrué ou doit être changé. 	<ul style="list-style-type: none"> • Changer le filtre à eau. (Voir page 49).
La machine à glaçons n'en produit pas	<ul style="list-style-type: none"> • Bras détecteur à la position d'arrêt. 	<ul style="list-style-type: none"> • Assurez-vous que le bac à glaçons est en place et que le bras de détection est en bas. <i>Voir Machine à glaçons automatique</i> page 48.
	<ul style="list-style-type: none"> • L'arrivée d'eau de la résidence n'atteint pas le robinet d'eau. 	<ul style="list-style-type: none"> • Voir <i>Raccordement de l'alimentation en eau</i> pages 40-41.
	<ul style="list-style-type: none"> • Le tuyau en cuivre est vrillé. 	<ul style="list-style-type: none"> • Couper l'arrivée d'eau et déviller le tuyau. S'il est impossible de le déviller, le remplacer.
	<ul style="list-style-type: none"> • La pression d'eau est trop basse. 	<ul style="list-style-type: none"> • La pression d'eau doit être comprise entre 241 et 689 kPa (35 et 100 psi) pour que le fonctionnement soit correct. Une pression d'au moins 241 kPa (35 psi) est recommandée pour les réfrigérateurs à filtre à eau.
	<ul style="list-style-type: none"> • Vérifier la température du congélateur. 	<ul style="list-style-type: none"> • Voir <i>Commandes à touche</i>, pages 42-43. La température du congélateur doit être comprise entre -18 et -17° C (0 et 2° F) pour permettre la production de glaçons.



Garantie et service après-vente

Garantie

Garantie limitée d'un an - pièces et main-d'œuvre

Durant une période d'un (1) an à compter de la date de l'achat initial, toute pièce qui se révélerait défectueuse dans les conditions normales d'usage ménager sera réparée ou remplacée gratuitement.

Résidents du Canada

Les garanties ci-dessus couvrent un appareil installé au Canada seulement s'il a été agréé par les agences de test habilitées (vérification de la conformité à une norme nationale du Canada), sauf si l'appareil a été introduit au Canada à l'occasion d'un changement de résidence des États-Unis vers le Canada.

*Les garanties spécifiques formulées ci-dessus sont les **SEULES** que le fabricant accorde. Ces garanties vous confèrent des droits juridiques spécifiques et vous pouvez également jouir d'autres droits, variables d'un État à l'autre ou d'une province à l'autre.*

LE SEUL ET UNIQUE RECOURS DU CLIENT EN VERTU DE CETTE GARANTIE LIMITÉE EST LA RÉPARATION DU PRODUIT COMME DÉCRITE PRÉCÉDEMMENT. LES GARANTIES IMPLICITES, Y COMPRIS LES GARANTIES DE QUALITÉ MARCHANDE OU D'ADAPTATION À UN USAGE PARTICULIER, SONT LIMITÉES À UN AN OU À LA PÉRIODE LA PLUS COURTE PERMISE PAR LA LOI. MAYTAG CORPORATION NE SERA PAS TENUE RESPONSABLE DES DOMMAGES DIRECTS OU INDIRECTS. CERTAINS ÉTATS ET CERTAINES PROVINCES INTERDISENT L'EXCLUSION ET LA LIMITATION DES DOMMAGES DIRECTS OU INDIRECTS AINSI QUE LES LIMITATIONS SUR LA DURÉE DES GARANTIES IMPLICITES DE QUALITÉ MARCHANDE OU D'ADAPTATION À UN USAGE PARTICULIER. IL EST DONC POSSIBLE QUE CES LIMITATIONS NE S'APPLIQUENT PAS À VOUS. CETTE GARANTIE VOUS CONFÈRE DES DROITS JURIDIQUES SPÉCIFIQUES ET IL SE PEUT QUE VOUS AYIEZ D'AUTRES DROITS, QUI VARIENT D'UN ÉTAT À L'AUTRE OU D'UNE PROVINCE À L'AUTRE.

Ne sont pas couverts par ces garanties

1. Les problèmes et dommages résultant des situations suivantes :
 - a. Mise en service, livraison ou entretien effectués incorrectement.
 - b. Toute réparation, modification, altération et tout réglage non autorisés par le fabricant ou par un prestataire de service après-vente agréé.
 - c. Mauvais emploi, emploi abusif, accidents, usage non raisonnable, ou catastrophe naturelle.
 - d. Courant électrique, tension, alimentation électrique ou en gaz incorrects.
 - e. Réglage incorrect d'une commande.
 - f. Utilisation des supports (socles) qui ne sont pas de marque Maytag.
2. Les garanties ne peuvent être honorées si les numéros de série d'origine ont été enlevés, modifiés ou ne sont pas facilement lisibles.
3. Ampoules, filtres à eau et filtres à air.
4. Les produits achetés à des fins commerciales ou industrielles.
5. Les frais de dépannage ou de visite pour :
 - a. Correction d'erreurs de mise en service. Pour les produits nécessitant une ventilation, un conduit métallique rigide doit être utilisé.
 - b. Initiation de l'utilisateur à l'emploi de l'appareil.
 - c. Transport de l'appareil chez le réparateur et retour de l'appareil chez l'utilisateur.
 - d. Résolution des problèmes reliés aux supports qui ne sont pas de marque Maytag.
6. Tout aliment perdu en raison de pannes du réfrigérateur ou du congélateur.
7. Dépenses de déplacement et de transport pour la réparation du produit dans des endroits éloignés.
8. Cette garantie n'est pas valide à l'extérieur des États-Unis et du Canada. Communiquez avec votre détaillant pour savoir si une autre garantie s'applique.
9. Dommages indirects ou accessoires subis par toute personne à la suite d'une quelconque violation des garanties. Certains États ou provinces ne permettent pas l'exclusion ou la limitation de responsabilité en ce qui concerne les dommages directs ou indirects. L'exclusion ci-dessus peut en conséquence ne pas s'appliquer à votre cas.

Si vous avez besoin d'aide

Consultez d'abord la section sur le dépannage dans le manuel d'utilisation et d'entretien, puis appelez le détaillant de qui vous avez acheté votre appareil ou le service à la clientèle de Maytag Services, LLC au 1-800-688-9900 aux États-Unis et au 1-800-688-2002 au Canada pour savoir où trouver un réparateur autorisé.

- Veillez à conserver la facture d'achat pour justifier de la validité de la garantie. Pour d'autres renseignements concernant les responsabilités du propriétaire à l'égard du service sous garantie, voir le texte de la GARANTIE.
- Si le détaillant ou l'agence de service après-vente ne peut résoudre le problème, écrivez à Maytag Services, LLC à l'adresse suivante : CAIR® Center, P.O. Box 2370, Cleveland, TN 37320-2370 États-Unis, ou appelez au **1-800-688-9900 aux États-Unis ou au 1-800-688-2002 au Canada.**
- Les guides d'utilisation, les manuels de service et les renseignements sur les pièces sont disponibles auprès du service à la clientèle de Maytag Services, LLC.

Remarques : Veillez à fournir l'information suivante lorsque vous communiquez avec nous au sujet d'un problème :

- a. Vos nom, adresse et numéro de téléphone;
- b. Numéro de modèle et numéro de série de l'appareil;
- c. Nom et adresse du détaillant avec la date l'appareil acheté;
- d. Description détaillée du problème observé;
- e. Preuve d'achat (facture de vente).

Amana®

à compartiment congélateur inférieur

Réfrigérateur

Guide d'utilisation et d'entretien



Instructions de sécurité importantes 33-34



Installation 35-41



Commandes de température 42-43



Caractéristiques – compartiment
réfrigérateur 44-46



Caractéristiques – compartiment congélateur . 47



Eau et glaçons 48



Filtre à eau 49-51



Conseils pour la conservation des aliments 52-54



Entretien et nettoyage 55-58



Bruits de fonctionnement 59



Recherche de pannes 60-62



Garantie et service après-vente 63

Guía de uso y cuidado 64





Instructions de sécurité importantes

Installateur : Veuillez remettre ce guide au propriétaire de l'appareil.

Client : Veuillez lire et conserver ce guide d'utilisation et d'entretien pour consultation ultérieure; il donne les informations d'utilisation et d'entretien corrects.

Conservez la facture d'achat ou le chèque encaissé comme preuve de l'achat.

Appelez le : 1-800-688-9900 É.-U.
1-800-688-2002 Canada

Notez toutes les informations concernant le modèle et le numéro de série de votre réfrigérateur. Vous les trouverez sur une plaque signalétique en haut du côté droit, à l'intérieur du compartiment réfrigérateur. Inscrivez ces numéros ci-dessous pour les avoir facilement à portée de main.

Numéro de modèle _____
Numéro de série _____
Date d'achat _____

Dans le cadre de nos pratiques d'amélioration constante de la qualité et de la performance de nos appareils électroménagers, des modifications de l'appareil qui ne sont pas mentionnées dans ce guide ont pu être introduites.

Ce que vous devez savoir sur les instructions de sécurité

Dans le cadre de nos pratiques d'amélioration constante de la qualité et de la performance de nos appareils électroménagers, des modifications de l'appareil qui ne sont pas mentionnées dans ce guide ont pu être introduites.

Toujours prendre contact avec le fabricant dans le cas de problèmes ou de conditions mal compris.

Reconnaissez les étiquettes, phrases ou symboles sur la sécurité

⚠ DANGER

DANGER – risques immédiats qui **RÉSULTERONT** en de graves blessures ou même la mort.

⚠ AVERTISSEMENT

AVERTISSEMENT – Dangers ou pratiques dangereuses qui **POURRAIENT** résulter en de graves blessures ou même la mort.

⚠ ATTENTION

ATTENTION – Dangers ou pratiques dangereuses qui **POURRAIENT** résulter en des blessures ou dégâts matériels mineurs.

⚠ DANGER

Pour réduire les risques de blessures ou de mort, prendre des précautions de base, y compris les suivantes :

Important : la suffocation des enfants pris au piège ne représente pas un problème du passé. Les réfrigérateurs mis au rebut ou abandonnés restent dangereux, même s'ils restent dehors « juste pour quelques jours ». Si on se débarrasse d'un vieux réfrigérateur, respecter les instructions ci-dessous pour éviter les accidents.

Avant de se débarrasser d'un vieux réfrigérateur ou congélateur :

- Démontez les portes.
- Laisser les clayettes en place pour empêcher les enfants de grimper facilement à l'intérieur.
- Débrancher le cordon d'alimentation.

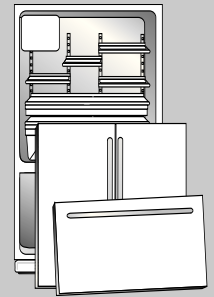

Cet appareil est équipé d'une fiche 2 pôles + terre pour protéger contre les possibles risques de choc électrique. Cette fiche doit être branchée dans une prise murale correctement mise à la terre. Si la prise murale est du type bipolaire standard, il incombe personnellement au client de la faire remplacer par une prise 2 pôles + terre appropriée. **Ce remplacement est obligatoire. Quelles que soient les circonstances, ne pas couper ni retirer la troisième broche (mise à la terre) de la fiche du cordon d'alimentation. Ne pas** utiliser d'adaptateur.

Cordon d'alimentation à fiche 2 pôles + terre

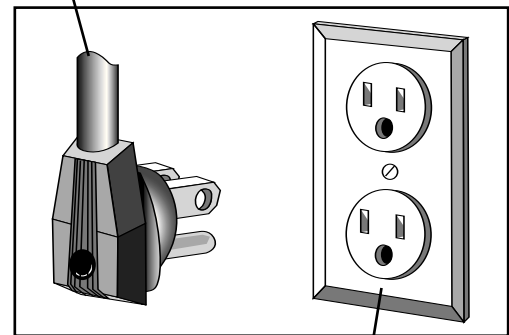

Prise murale du type à mise à la terre



Instructions de sécurité importantes

⚠ AVERTISSEMENT

Pour réduire les risques d'incendie, de choc électrique, de blessures graves ou même de mort lors de l'utilisation du réfrigérateur, prendre des précautions de base, y compris les suivantes :

1. Lire toutes les instructions *avant* de se servir du réfrigérateur.
2. Observer tous les codes et règlements locaux.
3. Veiller à suivre les instructions de mise à la terre.
4. Consulter un électricien qualifié en cas de doute sur la mise à la terre correcte de cet appareil.
5. **Ne pas** mettre l'appareil à la terre sur une canalisation de gaz.
6. **Ne pas** le mettre à la terre sur une tuyauterie d'eau froide.
7. Le réfrigérateur est conçu pour fonctionner sur une ligne 115 V, 15 A, 60 Hz distincte.
8. **Ne pas** modifier la fiche du cordon d'alimentation. Si la fiche ne s'adapte pas à la prise murale, faire poser une prise correcte par un électricien qualifié.
9. **Ne pas** utiliser un adaptateur bipolaire, un cordon prolongateur ni un bloc multiprise.
10. **Ne pas** enlever l'étiquette d'avertissement du cordon d'alimentation.
11. **Ne pas** circonvier les commandes du réfrigérateur.
12. **Ne pas** réparer ni remplacer une pièce quelconque du réfrigérateur, sauf si le guide d'utilisation et d'entretien ou les instructions de réparation par l'utilisateur le recommandent expressément.
13. Toujours débrancher le réfrigérateur de la prise de courant *avant* de procéder à toute réparation. Débrancher le cordon d'alimentation en saisissant sa fiche, pas le cordon lui-même.
14. Installer le réfrigérateur conformément aux instructions d'installation. Tous les branchements d'eau, d'alimentation électrique et de mise à la terre doivent être conformes aux codes locaux et effectués par un technicien professionnel lorsque ceux-ci l'exigent.
15. Maintenir le réfrigérateur en bon état. Il peut être endommagé, mal fonctionner ou fuir si on le heurte ou le fait tomber. S'il est endommagé, faire vérifier le réfrigérateur par un réparateur qualifié.
16. Faire remplacer les cordons d'alimentation et/ou leur fiche si elle a du jeu par un réparateur qualifié.
17. Toujours lire et respecter les instructions de conservation et d'environnement idéal données par le fabricant pour les denrées conservées dans le réfrigérateur.
18. **Ne pas** faire fonctionner le réfrigérateur en présence de vapeurs explosives.
19. **Ne pas** laisser les enfants grimper sur le réfrigérateur, s'y suspendre ni se tenir sur une partie quelconque de l'appareil.
20. Éponger l'eau qui s'est renversée ou a fuit lors du raccordement de la canalisation d'eau.

CONSERVEZ CES INSTRUCTIONS



Installation

Votre réfrigérateur a été soigneusement emballé pour l'expédition. Retirez et jetez le matériau d'emballage et le ruban adhésif des clayettes et étagères. **N'enlevez pas** la plaque signalétique.

Emplacement d'installation

- **N'installez pas** le réfrigérateur près d'un four, radiateur ou d'une autre source de chaleur. Si cela n'est pas possible, protégez-le avec du matériau de l'armoire.
- **Ne** l'installez **pas** dans un endroit où la température descend en dessous de 12° C (55° F), ou monte au-dessus de 43° C (110° F). À cette température, il pourrait mal fonctionner.
- **Le réfrigérateur est prévu seulement pour une application domestique, à l'intérieur.**

Mesure de l'ouverture

Lors de l'installation de votre appareil, mesurez bien cet espace. Prévoyez un espace de 1,2 cm (½ po) en haut, et de 1,2 cm (½ po) derrière le couvercle du compartiment machine (situé à l'arrière) pour assurer une bonne circulation de l'air.

Les revêtements de sol (tapis, carreaux, bois) peuvent diminuer les dimensions de l'ouverture.

Un dégagement supplémentaire peut être obtenu en ayant recours à la méthode présentée dans la section *Aplomb du réfrigérateur*.

Important : Si le réfrigérateur doit être installé dans une enceinte où sa partie supérieure se trouverait complètement recouverte, mesurez la distance entre le plancher et le haut du couvre-charnière pour vérifier le bon dégagement.

Transport du réfrigérateur

- **NE** transportez **JAMAIS** le réfrigérateur sur le côté. S'il n'est pas possible de le mettre à la verticale, posez-le sur l'arrière. Laissez le réfrigérateur à la verticale pendant environ 30 minutes *avant* de le brancher pour être sûr que l'huile revienne au compresseur. Le branchement immédiat du réfrigérateur pourrait endommager les pièces internes.
- Servez-vous d'un chariot ou diable pour déplacer le réfrigérateur. Transportez **TOUJOURS** le réfrigérateur par un côté ou par l'arrière et **JAMAIS** par l'avant.

- Protégez le fini extérieur du réfrigérateur lors du transport en enveloppant la caisse de couvertures ou en ajoutant du rembourrage entre le réfrigérateur et le diable.
- Assujettissez fermement le réfrigérateur au diable à l'aide de sangles ou de cordons élastiques. Faites passer les sangles par les poignées, si possible. **Ne** serrez **pas** trop. Un serrage excessif pourrait endommager l'extérieur du fini.

Aplomb du réfrigérateur

Pour optimiser l'esthétique et la performance du réfrigérateur, il faut le placer d'aplomb.

⚠ ATTENTION

Pour protéger les biens matériels ou le réfrigérateur de tout dommage, observez les règles suivantes :

- Protégez le vinyle ou autres revêtements à l'aide de carton, tapis ou autres matériaux de protection.
- **N'utilisez pas** d'outils électriques pour mettre le réfrigérateur d'aplomb.

Remarques :

- Effectuer tout raccordement à l'arrivée d'eau, inversion de porte et/ou pose de panneau nécessaires *avant* la mise à niveau.
- Seuls certains modèles ont des vis de réglage **(A)**.

Matériel nécessaire :

- Douille-tournevis hexagonale de ⅜ po
- Niveau de menuisier.



1. Déposer la grille inférieure.
 - La saisir fermement et la tirer vers l'extérieur pour la déboîter.
2. Tourner les vis de réglage latérales avant **(A)** à l'aide de la douille-tournevis pour relever ou abaisser l'avant du réfrigérateur (voir l'illustration ci-dessous).

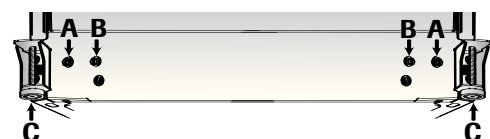

3. Tourner chacune de ces vis de réglage **(B)** à l'aide de la douille-tournevis pour relever ou abaisser l'arrière du réfrigérateur.



Installation

4. S'assurer que l'avant du réfrigérateur est plus haut de 6 mm ($\frac{1}{4}$ po) ou d'une demi-bulle que l'arrière et que le réfrigérateur est horizontal dans le sens transversal au moyen d'un niveau de menuisier.
5. Tourner les pieds stabilisateurs **(C)** vers la droite jusqu'à ce qu'ils soient fermement contre le sol.
6. Tourner les vis de réglage **(A)** vers la gauche pour permettre au réfrigérateur de reposer de tout son poids sur les pieds stabilisateurs.
7. Remettre la grille inférieure en place.
 - Aligner les attaches de fixation de la grille et les fentes du bas de la caisse.
 - Pousser la grille fermement jusqu'à ce qu'elle s'emboîte en place.

Dépose des portes et du tiroir

Certaines installations nécessitent que les portes / le tiroir soient retirés pour transporter le réfrigérateur à son emplacement définitif.

⚠ AVERTISSEMENT

Pour éviter tout risque de décharge électrique pouvant entraîner des blessures graves ou même la mort, observez les précautions suivantes :

- Débranchez le réfrigérateur *avant* de retirer les portes ou le tiroir. Ne rebranchez le réfrigérateur qu'après avoir remis en place les portes ou le tiroir.

⚠ ATTENTION

Pour éviter d'endommager les murs et le sol, protégez les parties en vinyle ou autre revêtement, de carton, tapis ou autres matériaux de protection.

1. Débranchez le cordon électrique de la prise.
2. Retirez la grille inférieure (page 35).
3. Retirez le couvre-charnière supérieur de la porte du réfrigérateur en retirant la vis Phillips. Conservez la vis et le couvre-charnière pour les réutiliser plus tard.
4. Dévissez les vis à tête hexagonale de $\frac{5}{16}$ po de la charnière supérieure pour retirer la charnière. Conservez toutes les vis pour les réutiliser plus tard.
5. Soulevez la porte du réfrigérateur de la fiche de la charnière centrale.

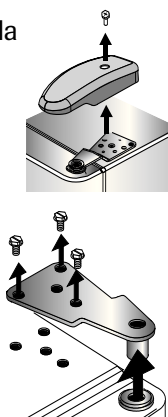

6. Retirez le manchon en plastique, le cas échéant. Retirez la fiche de la charnière centrale avec un tournevis à tête hexagonale de 0,8 cm ($\frac{5}{16}$ po). Conservez la fiche de la charnière et le manchon en plastique pour une utilisation ultérieure.

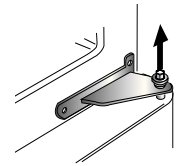

7. Retirez les vis Phillips pour enlever la charnière centrale et conservez toutes les vis pour une utilisation ultérieure.

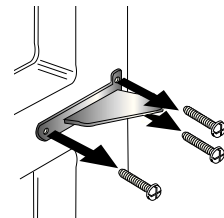

8. Retirez la charnière inférieure ou le support stabilisateur avec un tournevis à tête hexagonale de 0,8 cm ($\frac{3}{8}$ po) et conservez les vis pour une utilisation ultérieure. Soulevez la fiche de la charnière inférieure (sur les modèles de porte de congélateur).

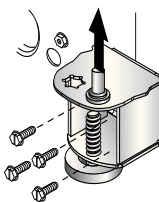

9. Voyez la page 5 pour les instructions de retrait du tiroir.

Tiroir coulissant (congélateur-tiroir)

⚠ DANGER

Pour éviter qu'un enfant ne soit accidentellement enfermé dans l'appareil ou ne risque de s'étouffer, n'enlevez **pas** le diviseur se trouvant dans le panier du congélateur.

⚠ AVERTISSEMENT

Pour éviter tout choc électrique pouvant entraîner des graves blessures ou même la mort, débranchez le réfrigérateur *avant* de retirer le tiroir. *Avant* de remettre le tiroir en place, rebranchez le réfrigérateur.

⚠ ATTENTION

Pour éviter toute blessure, dommage matériel ou de l'appareil, deux personnes seront nécessaires pour effectuer les instructions suivantes.



Installation

Dépose :

1. Tirez le tiroir au maximum.
2. Tirez le panier supérieur au maximum et soulevez-le pour l'enlever.
3. Soulevez le panier inférieur tout droit et sortez-le.

4. Sur chaque glissière latérale se trouve un support pour le panier, avec deux crochets. Pour libérer chacun des supports, ouvrez les crochets en les poussant vers l'intérieur, à l'écart du système de glissières. Soulevez les supports pour les sortir des glissières.

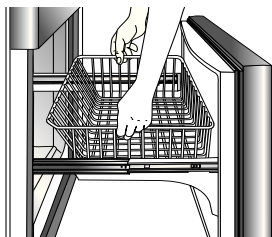

5. Retirez la vis Phillips de chaque côté du système de glissières (certains modèles).

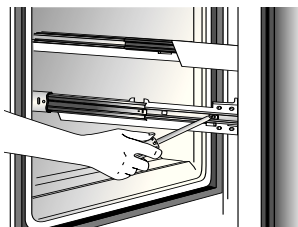

6. Soulevez la façade du tiroir par le haut pour la décrocher des supports du système de glissières. Soulevez la façade du tiroir pour l'enlever.

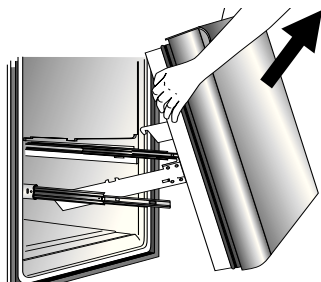

4. Remettez en place et serrez les vis Phillips qui avaient été enlevées de chaque côté du système de glissières (certains modèles).
5. Remettez en place les supports de panier sur les glissières latérales. Alignez les crochets avec les fentes des glissières, et appuyez chaque crochet sur la glissière, jusqu'à ce qu'il s'enclenche.
6. Les glissières étant tirées au maximum, installez le panier en le faisant reposer dans les supports.

Crochets des supports de panier

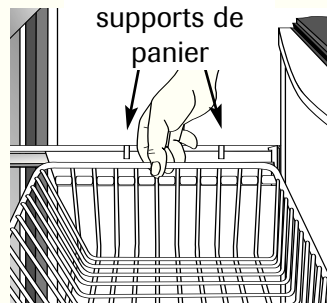

7. Coulissez le panier supérieur dans l'appareil. Assurez-vous que l'arrière du panier est accroché derrière l'arrêt de glissière.



Installation :

1. Tirez les deux glissières au maximum.

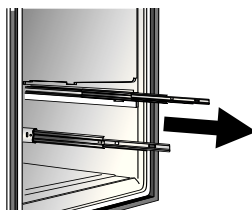

2. Tout en soutenant la façade du tiroir, accrochez les supports dans les taquets situés à l'intérieur de la glissière.

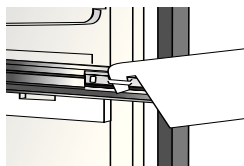

3. Baissez la façade du tiroir à son emplacement définitif.

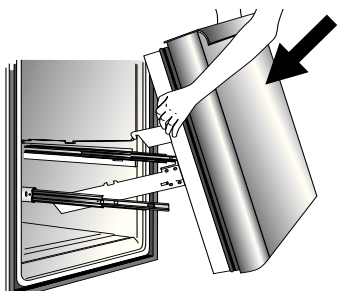

Remise en place des portes

1. Installation des ensembles de charnière :

- Installez la charnière supérieure sans la serrer à l'aide de vis à tête hexagonale de $\frac{5}{16}$ po.
- Installez la charnière centrale à l'aide de vis Phillips.
- **Pour les modèles avec congélateur à porte :** Installez la charnière inférieure à l'aide de vis à tête hexagonale de $\frac{3}{8}$ po.

2. **Pour les modèles avec congélateur à porte :** Introduisez l'axe de charnière inférieure.

- Identifiez le trou de charnière inférieure le plus proche du bord externe de la caisse et insérez l'axe de charnière inférieure. Remettez en place les cales de porte, le cas échéant.

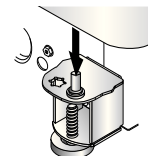



Installation

3. Pour les modèles avec congélateur à porte :

Placez le côté charnières de la porte du congélateur sur l'axe de charnière inférieure et tenez la porte du congélateur à la verticale tout en installant l'axe de charnière centrale à l'aide d'un tourne-écrou hex. de $\frac{5}{16}$ po.

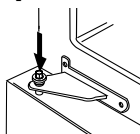

- Remettez la bague en plastique.
- Remettez en place toute cale de porte, le cas échéant.
- Assurez-vous que l'axe de charnière est bien en place.

4. Placer le côté charnières de la porte du réfrigérateur sur l'axe de charnière centrale.

5. Tout en tenant la porte du réfrigérateur à la verticale, serrez la charnière supérieure à l'aide d'un tourne-écrou hex. de $\frac{5}{16}$ po et remettez en place le couvre-charnière.

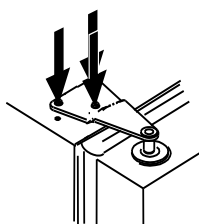

3. Transférez les butées de porte, du bord inférieur de la porte du compartiment des aliments frais et de la porte du congélateur, le cas échéant, vers le côté opposé du bord des portes.

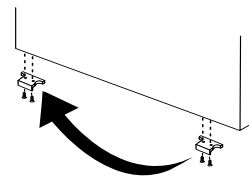

- Utilisez un tournevis Phillips pour la dépose et l'installation.

4. Installez les poignées (pages 38 et 39).

5. Réinstallez la (les) porte(s).

Poignées

Remarque : Si elle n'est pas installée, la poignée se trouve à l'intérieur du compartiment des aliments frais, ou attachée à l'arrière de votre réfrigérateur.

Retirez l'emballage et le ruban adhésif maintenant la poignée, et jetez-les.

Le modèle de poignée varie d'un réfrigérateur à l'autre. Veuillez consulter les instructions convenant à votre modèle.

Poignées du compartiment des aliments frais

Poignée standard en façade

Matériel nécessaire :

- Tournevis Phillips
- Tourne-écrou hex. de $\frac{5}{16}$ po

Installation :

1. Retirez les vis à tête hexagonale de $\frac{1}{4}$ po de la façade de la porte, à l'aide d'un tourne-écrou hex. et retirez la vis Phillips du dessus de la porte.

- Si le sens d'ouverture de la porte est inversé, retirez les caches du côté opposé de la porte, et insérez-les dans les trous de vis.

2. Alignez les trous de la poignée avec les trous de vis sur la façade de la porte, et fixez la poignée à l'aide des deux vis de façade de la porte, mises de côté à l'étape 1.

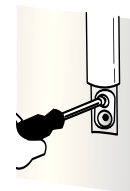
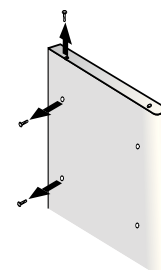

3. Identifiez la garniture de poignée, dans la pochette de documentation, et installez-la sur le dessus et à la partie inférieure de la poignée, comme il est illustré.

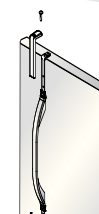

Inversion du sens d'ouverture des portes

Dans certaines installations, l'inversion du sens d'ouverture des portes permet d'accéder plus commodément aux articles rangés dans l'appareil. Les deux portes peuvent être inversées sur les modèles avec *congélateur à porte*. Sur les modèles avec *congélateur-tiroir*, seule la porte du compartiment des aliments frais peut être inversée.

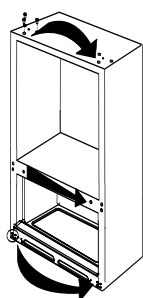

1. Enlevez la (les) porte(s) (pages 36-37).
2. Transférez les vis et caches au côté opposé de la caisse.
 - Pour enlever les caches, utilisez une lame de tournevis enveloppée de ruban à masquer.
 - Utilisez un tourne-écrou hex. de $\frac{5}{16}$ po pour enlever les vis du meneau central.
 - **Pour les modèles avec congélateur à porte :** Retirez les vis du meneau inférieur, à l'aide d'un tourne-écrou hex. de $\frac{3}{8}$ po.

⚠ ATTENTION

Pour éviter des blessures et dommages matériels :

- Placez les portes sur une surface non abrasive, protégée par des serviettes ou des tapis, lorsque vous travaillez directement sur les portes.



Installation

- Fixez la garniture supérieure de poignée, à l'aide de la vis restante retirée à l'étape 1.
- Enclenchez la garniture inférieure par-dessus la portion inférieure de la poignée.

Dépose :

1. Retirez la garniture supérieure de poignée, en enlevant la vis supérieure.
 - Conservez la garniture et la vis, pour les réutiliser plus tard.
2. Soulevez la garniture inférieure de poignée, à l'aide d'un tournevis dont la lame est enroulée de ruban à masquer.
 - Conservez la garniture pour la réutiliser plus tard.
3. Retirez les deux vis à tête hexagonale.
 - Conservez les vis pour les réutiliser plus tard.

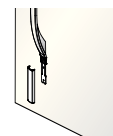
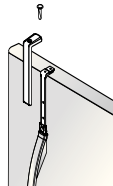

Poignée latérale

Matériel nécessaire :

- Tournevis Phillips

Installation :

1. Retirez les vis du côté de la porte.
2. Alignez la poignée latérale avec les trous percés dans le panneau de porte.
3. Insérez les vis dans l'ordre indiqué.

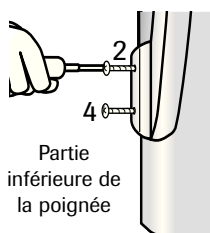
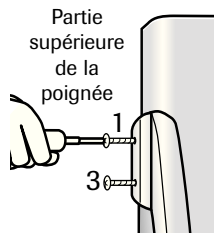
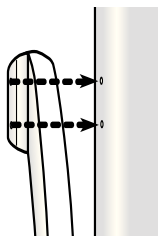

4. Assurez-vous que la poignée de porte est bien contre le panneau de porte.

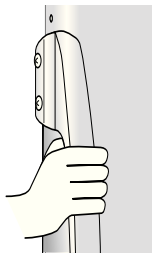

Dépose :

Procédez inversement à l'installation.

Poignées de congélateur

Poignée de format réduit

Matériel nécessaire :

- Tournevis Phillips

Installation :

1. Installez la poignée en la fixant à l'aide des vis retirées du bord de la porte.
 - Si le sens d'ouverture de la porte du congélateur a été inversé, retirez les caches du bord supérieur de la porte, et insérez-les dans les trous de vis.

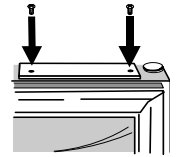

Dépose :

1. Retirez les vis de poignée à l'aide d'un tournevis Phillips, et conservez les vis pour les réutiliser plus tard.

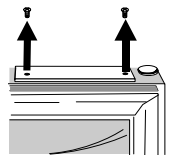

Poignée de congélateur en façade

Remarques :

- La poignée de ce congélateur est légèrement incurvée.
- Pour l'installer correctement, assurez-vous qu'elle est orientée comme il est indiqué.

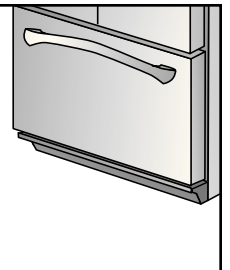

Installation :

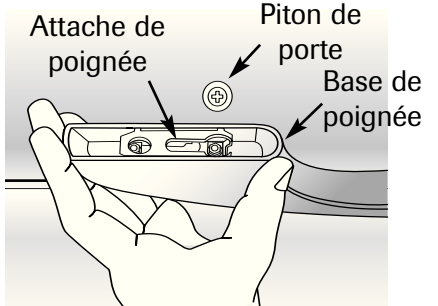
1. Alignez les attaches de la poignée de porte, légèrement à gauche des pitons fixés à la porte du congélateur.
 
2. Assurez-vous que les attaches sont placées légèrement à *droit* des pitons de porte.
3. Faites tourner la poignée, pour que la base gauche se trouve à plat contre la porte.
4. Saisissez fermement la poignée et coulissez-la *droit*.

Dépose :

1. Des deux mains, saisissez fermement la poignée vers la base du côté droit.
2. Faites coulisser la poignée vers la *gauche*, soulevez-la et retirez-la de la surface.



Installation

Raccordement de l'alimentation en eau

⚠ AVERTISSEMENT

Pour réduire le risque de blessure ou même de mort, suivez les précautions de base, y compris les suivantes :

- Lisez toutes les instructions *avant* d'installer la machine à glaçons.
- **N'essayez pas** d'installer la machine à glaçons si les instructions ne sont pas comprises ou si elles dépassent les compétences de la personne.
- Observez tous les codes et règlements locaux.
- **Ne réparez pas** la machine à glaçons à moins de spécifications précises recommandées dans ce guide ou dans les instructions destinées à l'utilisateur.
- Débranchez le réfrigérateur *avant* d'installer la machine à glaçons.
- Un raccordement à l'eau inapproprié peut entraîner la formation de moisissures/mildiou. Nettoyez immédiatement les fuites ou écoulements d'eau.

⚠ ATTENTION

Pour éviter des dommages matériels ou des blessures, suivez les précautions de base, y compris les suivantes :

- Consultez un plombier pour raccorder le **tube en cuivre d'1/4 po de D.E.** au réseau de la maison afin d'assurer la conformité de l'installation aux codes et règlements locaux.
- Confirmez que la pression de l'eau au robinet d'eau est située entre 35 et 100 livres/po², 20 lb/po² sans le filtre.
- **N'utilisez pas** de robinet à brides de 3/16 po ou robinet autopercuteur. Les deux réduisent le débit d'eau, s'engorgent avec le temps, et peuvent causer des fuites en cas de réparation.
- Serrez les écrous à la main pour empêcher de fausser le filetage. Finissez le serrage des écrous à l'aide de pinces et de clés. **Ne serrez pas** trop.
- Attendez 2 à 3 heures *avant* de mettre l'appareil à son emplacement définitif, puis vérifiez et corrigez toute fuite d'eau. Revérifiez l'absence de fuite après 24 heures.
- Vérifiez que le tube en cuivre sous la virole est lisse et sans défautuosité. **Ne réutilisez pas** une ancienne virole.

Matériel nécessaire :

- Tube en cuivre flexible de 1/4 po de diamètre extérieur
- Robinet d'arrêt (nécessite un trou de 6,4 mm [1/4 po] à percer dans le tuyau d'alimentation en eau *avant* de fixer le robinet)
- Clé à molette (2)
- Tourne-écrou hex. de 1/4 po

Remarques :

- Utilisez seulement de tube en cuivre pour l'installation. Le plastique est moins durable et peut entraîner des dommages.
- Ajoutez 2,50 m (8 pi) à la longueur de tube nécessaire pour atteindre l'alimentation en eau afin d'obtenir une longueur suffisante en cas de réparation.

1. Créez une boucle (diamètre minimum de 60 cm/2 pi) avec le tube en cuivre. Évitez d'entortiller le tube en cuivre en l'enroulant.

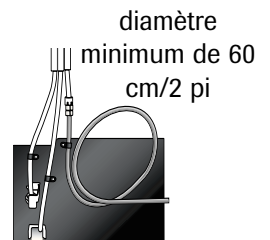

2. Retirez le capuchon en plastique de l'orifice d'arrivée du robinet d'eau.

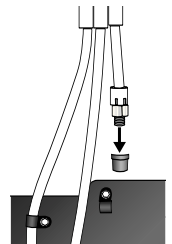

3. Placez la virole (B) et l'écrou en laiton (A) sur l'extrémité du tube en cuivre, comme il est illustré. **Rappel : Ne réutilisez pas** une ancienne virole. L'écrou laiton et la virole sont prévus pour être utilisés avec le Guide d'utilisateur et d'entretien de réfrigérateur.

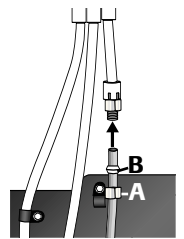

4. Placez l'extrémité du tube en cuivre dans l'orifice d'arrivée du robinet d'eau. Façonnez légèrement le tube – **sans** l'entortiller – pour qu'il pénètre dans l'orifice d'arrivée.

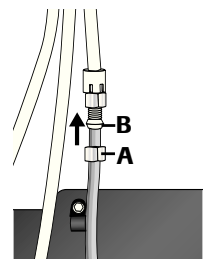

Installation

5. Coulissez l'écrou en laiton par-dessus la virole et vissez l'écrou dans l'orifice d'arrivée. Serrez l'écrou à la clé.

Placer une clé à molette sur l'écrou **(1)** fixé à la conduite d'eau en plastique pour le maintenir en position.

Tourner l'écrou supérieur *vers la droite* et le serrer complètement à l'aide d'une deuxième clé à molette tout en maintenant l'écrou **(2)** inférieur en place.

Important : Ne serrez pas trop. Il y risque sinon de fausser le filetage.

6. Tirez sur le tube pour confirmer que le raccordement est bien fait. Raccordez le tube au châssis à l'aide d'un collier **(C)** et ouvrez l'eau. Vérifiez l'absence de fuite et corrigez la situation, le cas échéant. Continuez à observer le raccordement en eau pendant deux à trois heures avant de déplacer le réfrigérateur à son emplacement permanent.
7. Surveillez le raccordement de l'eau pendant 24 heures. Corrigez les fuites, le cas échéant.

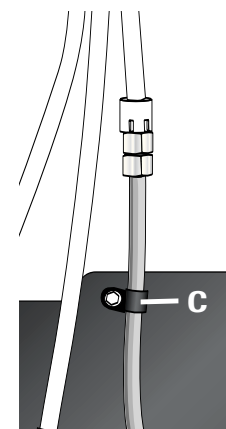
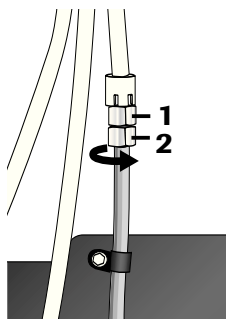

1. Créez une boucle (diamètre minimum de 60 cm/2 pi) avec le tube en cuivre. Évitez d'entortiller le tube en cuivre en l'enroulant.

diamètre minimum de 60 cm/2 pi

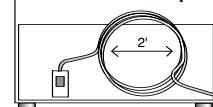

2. Retirez le capuchon en plastique de l'orifice d'arrivée du robinet d'eau.



3. Placez l'écrou **(A)** et la virole **(B)** sur l'extrémité du tube en cuivre, comme il est illustré. **Rappel : Ne réutilisez pas** une ancienne virole.

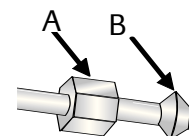

4. Placez l'extrémité du tube en cuivre dans l'orifice d'arrivée du robinet d'eau. Façonnez légèrement le tube – sans l'entortiller – pour qu'il pénètre dans l'orifice d'arrivée.

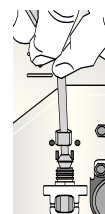

5. Coulissez l'écrou en laiton par-dessus la virole et vissez l'écrou dans l'orifice d'arrivée. Serrez l'écrou à la clé.

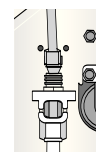

Important : Ne serrez pas trop. Il y risque sinon de fausser le filetage.

6. Tirez sur le tube pour confirmer que le raccordement est bien fait. Raccordez le tube au châssis à l'aide d'un collier **(C)** et ouvrez l'eau. Vérifiez l'absence de fuite et corrigez la situation, le cas échéant. Continuez à observer le raccordement en eau pendant deux à trois heures avant de déplacer le réfrigérateur à son emplacement permanent.



7. Surveillez le raccordement de l'eau pendant 24 heures. Corrigez les fuites, le cas échéant.

Connexion alternative (certains modèles)

Matériel nécessaire :

- Tube en cuivre flexible de ¼ po de diamètre extérieur.
- Robinet d'arrêt (nécessite un trou de 6,4 mm [¼ po] à percer dans le tuyau d'alimentation en eau avant de fixer le robinet).
- Clé à molette.
- Tourne-écrou hex. de ¼ po.

Remarque :

- Ajoutez 2,50 m (8 pi) à la longueur de tube nécessaire pour atteindre l'alimentation en eau afin d'obtenir une longueur suffisante en cas de réparation.
- Utilisez seulement de tube en cuivre pour l'installation. Le plastique est moins durable et peut entraîner des dommages.



Commandes de température

Commandes rotatives (certains modèles)

Les commandes sont situées en haut, sur le devant des compartiments de réfrigération et de congélation.

Remarque : La commande du congélateur met en marche le système de refroidissement. Aucun des compartiments ne se refroidira si la commande du congélateur est à l'ARRÊT.

Commande du réfrigérateur

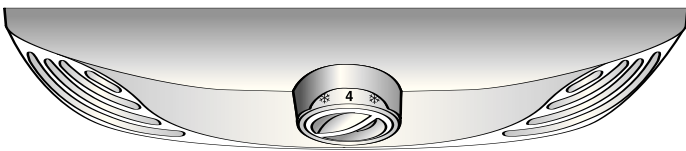

Commande du congélateur

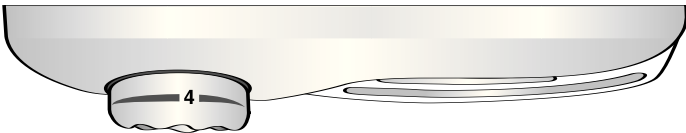

Réglage initial

Après avoir branché le réfrigérateur, réglez les commandes.

- Pour régler les commandes, tournez le bouton de commande à gauche ou à droite selon le besoin.
- La gamme des commandes de température pour les deux compartiments va de 1 à 7 (température la plus basse).
- Réglez la commande du Freezer (Congélateur) sur **4**.
- Réglez la commande du Refrigerator (Réfrigérateur) sur **4**.
- Laissez le réfrigérateur fonctionner pendant au moins 8 à 12 heures *avant* d'y placer des aliments.

Surfaces de la caisse chaudes

Occasionnellement, la face avant de la caisse du réfrigérateur peut être chaude au toucher. Il s'agit d'un effet normal qui empêche la condensation d'humidité sur la caisse. Ceci se remarque particulièrement lors de la mise en marche initiale du réfrigérateur, par temps chaud ou après une période prolongée ou excessive d'ouverture des portes.

Ajustage des commandes

- 24 heures après l'addition d'aliments, il est possible de décider s'il convient d'ajuster la température dans l'un ou l'autre ou les deux compartiments. Dans ce cas, modifiez la position du ou des boutons de commande, selon les indications du tableau *Guide d'ajustage des températures*, ci-dessous. Voyez à la page 52, les instructions sur la vérification de la température des compartiments.
- Sauf lors de la mise en marche initiale du réfrigérateur, **ne** changez **pas** la commande de plus d'une unité à la fois.
- Laissez les températures se stabiliser pendant 24 heures.
- Une modification du réglage de l'un ou l'autre des boutons de commande entraîne une modification de la température dans l'autre compartiment.

Guide d'ajustage des températures

Compartiment de réfrigération trop chaud	Tournez la commande du Refrigerator vers le chiffre supérieur.
Compartiment de réfrigération trop froid	Tournez la commande du Refrigerator vers le chiffre inférieur.
Compartiment de congélation trop chaud	Tournez la commande du Freezer vers le chiffre supérieur.
Compartiment de congélation trop froid	Tournez la commande du Freezer vers le chiffre inférieur.
ARRÊT du réfrigérateur	Tournez la commande du Freezer sur OFF (Arrêt).

Remarque : Si la commande du congélateur est sur OFF, le refroidissement cesse dans les deux compartiments. L'alimentation du réfrigérateur n'est cependant pas interrompue.



Commandes de température

Commandes à touche (certains modèles)



Les commandes sont situées en haut, sur le devant du compartiment de réfrigération.

Commandes



Réglage initial

Après avoir branché le réfrigérateur, réglez les commandes.

- Appuyez sur  ou  pour ajuster les commandes au réglage désiré.
- La gamme des commandes de température pour les deux compartiments va de 1 à 7 (température la plus basse).
- Réglez la commande du Freezer (Congélateur) sur **4**.
- Réglez la commande du Refrigerator (Réfrigérateur) sur **4**.
- Laissez le réfrigérateur fonctionner pendant au moins 8 à 12 heures *avant* d'y placer des aliments.

Surfaces de la caisse chaudes

Occasionnellement, la face avant de la caisse du réfrigérateur peut être chaude au toucher. Il s'agit d'un effet normal qui empêche la condensation d'humidité sur la caisse. Ceci se remarque particulièrement lors de la mise en marche initiale du réfrigérateur, par temps chaud ou après une période prolongée ou excessive d'ouverture des portes.

Ajustage des commandes

- 24 heures après l'addition d'aliments, il est possible de décider s'il convient d'ajuster la température dans l'un ou l'autre ou les deux compartiments. Dans ce cas, ajustez la ou les commandes, selon les indications du tableau *Guide d'ajustage des températures*, ci-dessous. Voyez à la page 52, les instructions sur la vérification de la température des compartiments.
- Sauf lors de la mise en marche initiale du réfrigérateur, **ne changez pas** la commande de plus d'une unité à la fois.
- Laissez les températures se stabiliser pendant 24 heures.

Guide d'ajustage des températures

Compartiment de réfrigération trop chaud	Réglez la commande du Refrigerator vers le chiffre supérieur, en appuyant sur la touche  .
Compartiment de réfrigération trop froid	Réglez la commande du Refrigerator vers le chiffre inférieur, en appuyant sur la touche  .
Compartiment de congélation trop chaud	Réglez la commande du Freezer vers le chiffre supérieur, en appuyant sur la touche  .
Compartiment de congélation trop froid	Réglez la commande du Freezer vers le chiffre inférieur, en appuyant sur la touche  .
ARRÊT du réfrigérateur	Appuyez sur la touche du Refrigerator ou du Freezer  jusqu'à ce que (-) paraisse à l'afficheur.



Caractéristiques – compartiment réfrigérateur

Étagères

⚠ ATTENTION

Pour éviter blessure ou dommage matériel, observez les points suivants :

- **Ne** tentez **jamais** d'ajuster une étagère chargée de nourriture.
- Assurez-vous que l'étagère est bien fixée avant d'y placer des articles.
- Manipulez soigneusement les étagères en verre trempé. Elles peuvent se briser soudainement si elles sont entaillées, égratignées ou exposées à de brusques changements de température.

Votre réfrigérateur comporte des étagères Spillsaver^{MC} ou des étagères non scellées. Les étagères Spillsaver^{MC} ont un rebord de retenue qui facilite le nettoyage. Certaines sont aussi équipées de la caractéristique EasyGlide^{MC}. Pour faire coulisser l'étagère (certains modèles), prenez-la par l'avant et tirez-la. Poussez-la pour la remettre à sa position d'origine.

Pour enlever une étagère :

- Relevez légèrement l'avant et soulevez l'arrière de l'étagère, puis tirez l'étagère tout droit pour la sortir.

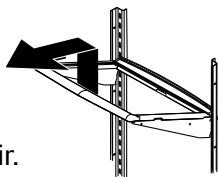

Pour verrouiller l'étagère à une autre place :

- Relevez le bord avant de l'étagère.
- Introduisez les crochets dans les ouvertures désirées du cadre et laissez l'étagère se mettre en place.
- Assurez-vous que l'étagère est bien verrouillée à l'arrière

L'étagère au-dessus du bac sert d'étagère inférieure pour les aliments frais.

Dépose de l'étagère au-dessus du bac :

- Retirez les bacs et les tiroirs comme il est indiqué aux pages 45 et 46.
- Placez la main sous le cadre pour sortir le verre. Soulevez le verre.
- Soulevez le cadre des glissières du réfrigérateur.
- Pour installer l'étagère au-dessus du bac, répétez les instructions ci-dessus, dans l'ordre inverse.

Rangement dans la contre-porte

Centre laitier

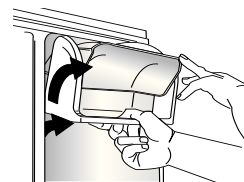

Le centre laitier permet de ranger des articles à tartiner tels que le beurre et la margarine. Il peut être déplacé à différents endroits selon les besoins. Pour utiliser le centre laitier, relevez le couvercle.

Dépose :

- Relevez le couvercle, tirez le centre laitier à la verticale et penchez-le pour le sortir.

Installation :

- Procédez inversement.

Balconnets

Les balconnets peuvent être déplacés selon les besoins particuliers de rangement.

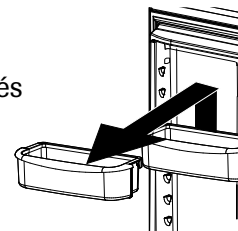

Dépose :

- Coulissez le balconnet vers le haut et tirez-le tout droit.

Installation :

- Coulissez le balconnet vers le bas, jusqu'à ce qu'il soit fermement installé dans la doublure de porte.

Balconnet pleine largeur

Le balconnet pleine largeur s'enlève pour faciliter le nettoyage.

Dépose :

- Coulissez le balconnet vers le haut et tirez-le tout droit.

Installation :

- Procédez inversement.

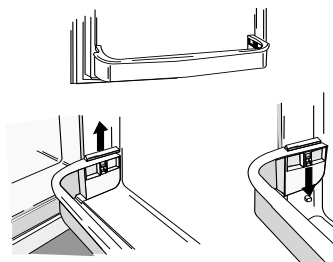



Caractéristiques – compartiment réfrigérateur

Rafrâchisseur de boissons Beverage Chiller^{MC} (certains modèles)

Le rafraîchisseur de boissons Beverage Chiller^{MC} conserve les boissons et autres articles à une température inférieure à celle du reste du compartiment des aliments frais. Une arrivée d'air froid permet à l'air de la partie congélateur de passer dans le rafraîchisseur de boissons. La commande du rafraîchisseur de boissons est située sur la paroi gauche du compartiment des aliments frais. La commande règle la quantité d'air froid admise dans le rafraîchisseur de boissons.

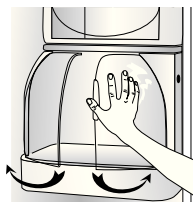

Pour obtenir une température plus basse dans le rafraîchisseur de boissons, coulissez la commande vers le *bas*.

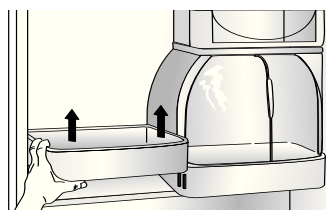

Dépose :

- Enlevez d'abord l'étagère amovible à la gauche du rafraîchisseur de boissons.
- Tenez fermement le rafraîchisseur de boissons sur chacun des côtés, soulevez-le et sortez-le de la doublure de porte.

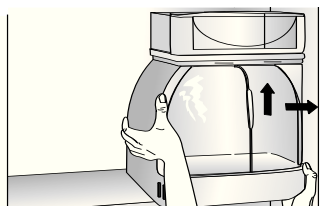

Installation :

- Procédez inversement.

Remarque : L'air froid introduit dans le rafraîchisseur de boissons peut diminuer la température de l'ensemble du réfrigérateur. La commande du réfrigérateur peut avoir à être ajustée.

Tiroirs de rangement

Tiroir pour collations (certains modèles)

Le tiroir pour collations peut être utilisé pour le rangement d'articles divers ou d'autres produits frais.

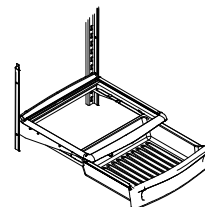

Dépose :

- Tirez le tiroir au maximum. Relevez l'avant du tiroir et tirez le tiroir tout droit.

Installation :

- Introduisez le tiroir dans les glissières du cadre et poussez-le en place.

Bacs à légumes

Les bacs à légumes procurent un environnement à humidité plus élevée pour les légumes et les fruits frais.

Commandes

Ces commandes permettent de contrôler le niveau hygrométrique dans le bac. Coulissez la commande vers le réglage **low** (bas) pour les légumes à peau. Coulissez la commande vers le réglage **high** (élevé) pour les légumes à feuilles.

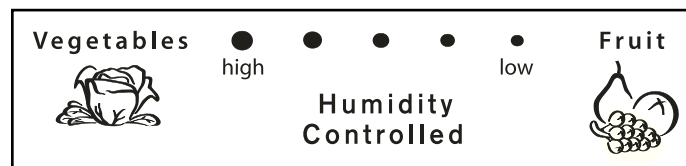

Dépose :

- Tirez le bac au maximum. Relevez l'avant du bac et tirez le bac tout droit.

Installation :

- Introduisez le bac dans les glissières du cadre et poussez-le en place.

Remarque : Pour de meilleurs résultats, les bacs à légumes doivent être bien fermés.





Caractéristiques – compartiment réfrigérateur

Tiroir à température réglable (certains modèles)

Le tiroir du chef Chef's Pantry^{MC} est un tiroir pleine largeur avec commande de température réglable. Ce tiroir peut être utilisé pour les grands plateaux, les charcuteries ou boissons, ou articles divers.

Une commande de température ajuste la quantité d'air froid admise dans le tiroir du chef. La commande est située à la droite du tiroir. Selon le modèle en votre possession, cette commande se trouve sur la façade du tiroir ou sous le couvercle.

Mettez la commande sur **cold** (froid) ou  pour une température de réfrigérateur normale. Mettez la commande sur **coldest** (plus froid) ou  lorsqu'une température inférieure à celle du compartiment de réfrigération principal est souhaitée. Utilisez le réglage plus froid pour la conservation de viandes.

Remarques :

- L'air froid dirigé vers le tiroir du chef Chef's Pantry^{MC} peut faire baisser la température dans le réfrigérateur. Il peut alors être nécessaire d'ajuster la commande du réfrigérateur.
- **Ne mettez pas** de légumes à feuilles dans le tiroir du chef Chef's Pantry^{MC}. Les températures plus basses qui y règnent pourraient endommager ces produits.

Dépose :

- Relevez le couvercle (certains modèles). Tirez le tiroir au maximum. Relevez l'avant du tiroir et tirez-le tout droit.

Installation :

- Poussez les glissières métalliques vers l'arrière du réfrigérateur (certains modèles). Mettez le tiroir sur les glissières et repoussez-le jusqu'à ce qu'il retombe en place.

Certains modèles ont un diviseur permettant de séparer le tiroir du chef en sections.

Dépose :

- Tirez complètement le tiroir et relevez l'avant du diviseur pour le décrocher de la paroi arrière du tiroir, puis sortez-le.

Installation :

- Accrochez le diviseur sur la paroi arrière du tiroir, et baissez-le en place.

Organisateur de boissons Beverage Organizer^{MC} (certains modèles)

L'organisateur de boissons Beverage Organizer^{MC} coulisse en dessous de l'étagère Spillsaver^{MC}. Il contient jusqu'à douze canettes de 325 mL (12 oz).

Dépose :

- Tirez le tiroir au maximum. Relevez l'avant de l'organisateur de boissons et tirez-le tout droit.

Installation :

- Introduisez l'organisateur de boissons dans les glissières du cadre et poussez-le en place.

Accessoires

Porte-bouteilles/Support à canettes (certains modèles)

Le porte-bouteilles/support à canettes est un accessoire qui s'installe dans le tiroir du chef Chef's Pantry^{MC} ou sur une étagère.

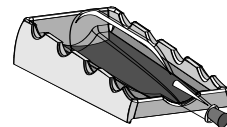

Les bouteilles et les canettes peuvent être rangées transversalement ou une seule bouteille peut être placée dans la dépression centrale.

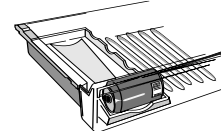

Garnitures adhérentes (certains modèles)

Les garnitures adhérentes empêchent les objets de glisser dans les balconnets. Elles sont amovibles et sont facilement lavables en lave-vaisselle, sur le panier supérieur.

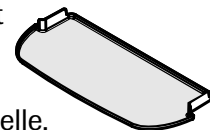



Caractéristiques – compartiment congélateur

Clayettes et paniers

Modèles avec congélateur à porte :

Clayette de congélateur (certains modèles)

Certains modèles ont un diviseur de clayette.

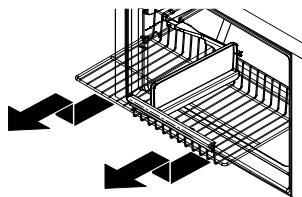

Dépose :

- Tirez la clayette au maximum. Relevez l'avant de la clayette et tirez-la tout droit.

Installation :

- Introduisez la clayette dans les glissières du congélateur et poussez-la à l'arrière du compartiment.

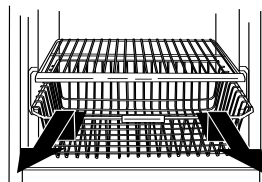

Panier métallique (certains modèles)

Dépose :

- Tirez le panier au maximum. Soulevez l'avant du panier et tirez-le tout droit.

Installation :

- Insérez le panier dans les glissières du congélateur et poussez-le en place.

Balconnet de congélateur (certains modèles)

Le balconnet de congélateur permet de ranger commodément des articles congelés dans la contre-porte.

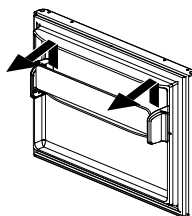

Dépose :

- Soulevez le balconnet des taquets latéraux et sortez-le en tirant.

Installation :

- Enclenchez les extrémités du balconnet sur les taquets et faites-le coulisser vers le *bas*.

Modèles avec congélateur-tiroir :

⚠ DANGER

Pour éviter qu'un enfant ne soit accidentellement enfermé dans l'appareil ou ne risque de s'étouffer, **n'enlevez pas** le diviseur se trouvant dans le panier du congélateur.

Panier métallique supérieur

Dépose :

- Tirez le panier au maximum et soulevez-le pour l'enlever.

Installation :

- Pour les modèles avec congélateur-tiroir : Voyez, en page 5, le panier inférieur et les instructions complètes sur le tiroir coulissant.

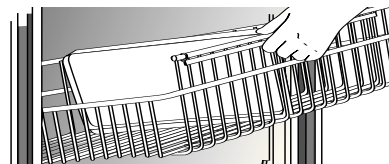

Remarque : Pour les modèles avec congélateur-tiroir : Voyez, en page 37, le panier inférieur et les instructions complètes sur le tiroir coulissant.

Accessoires

Moule à glaçons (certains modèles)

Le moule à glaçons permet de conserver des cubes de glace pour vous en servir manuellement.

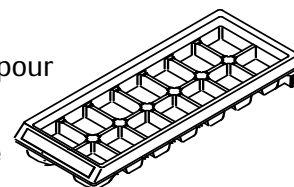

Pour libérer les cubes de glace du moule, retournez le moule au-dessus d'un contenant et tordez les deux extrémités du moule pour libérer les glaçons.

Étagère pour moule à glaçons (certains modèles)

L'étagère pour moule à glaçons retient le moule à glaçons.

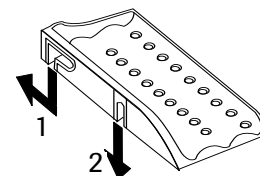

Installation :

- Faites coulisser l'encoche en L de l'étagère par-dessus la vis arrière. Poussez l'étagère jusqu'à ce que la vis soit arrêtée dans l'encoche en L **(1)**. Faites coulisser la partie avant de l'étagère par-dessus la vis avant **(2)**.

Dépose :

- Procédez inversement.



Eau et glaçons

Machine à glaçons automatique (certains modèles)

Remarque: Les guides de classification d'énergie indiqués sur le réfrigérateur au moment de l'achat ne comprennent pas l'utilisation d'une machine à glaçons en option.

Certains modèles sont prêts pour une installation de machine à glaçons automatique. Le numéro du nécessaire approprié de machine à glaçons est IC11B. Il comprend les instructions d'installation et de raccordement de l'eau.

D'autres modèles ont une machine à glaçons installée à l'usine. Raccordez la machine à glaçons à la canalisation d'eau comme il est indiqué à la page 41. **Une bonne circulation d'eau et la mise à niveau du réfrigérateur sont essentielles pour des performances optimales de la machine à glaçons.**

Instructions de fonctionnement

- Assurez-vous que le bac à glaçons est en place et que le bras de détection est en bas.
- Une fois que le compartiment congélateur atteint une température d'environ -17 à -18°C (0° - 2°F), la machine à glaçons se remplit d'eau et se met en marche. Il est possible de recueillir un lot complet de glaçons environ toutes les trois heures.
- Attendez 24 heures environ après l'installation pour recueillir le premier lot de glaçons.
- Jetez les glaçons obtenus les 12 premières heures de fonctionnement pour vous assurer que le système ne comporte pas d'impuretés.
- Arrêtez la production de glaçons en relevant le bras jusqu'à ce qu'un déclic se fasse entendre.
- La machine à glaçons reste à l'arrêt tant que le bras n'est pas poussé vers le bas.
- Le premier ou les deux premiers lots seront probablement constitués de glaçons de petite taille et irréguliers, du fait de la présence d'air dans la canalisation.
- Lors de l'éjection des glaçons, il est normal que plusieurs glaçons soient collés ensemble aux extrémités. Il est facile de les séparer. La machine à glaçons continuera à produire des glaçons jusqu'à ce que l'accumulation de glaçons relève le bras de détection, ce qui arrête la machine à glaçons.
- Certains sons peuvent accompagner les diverses phases de la production de glaçons : léger

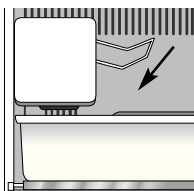

bourdonnement du moteur, chute de glaçons dans le bac à glaçons vide et déclic de l'électrovanne ou, de temps à autre, bourdonnement.

- Si la consommation de glaçons est faible, les glaçons accumulés vont prendre un aspect trouble, se contracter, coller ensemble et prendre un goût. Videz périodiquement le bac pour le laver à l'eau tiède. Veillez à bien le sécher avant de le réinstaller.
- **Ne** placez dans le bac à glaçons aucun aliment ou liquide pour un refroidissement rapide. Ces articles entraveraient les mouvements du bras de détection, ce qui entraînerait un mauvais fonctionnement de la machine à glaçons.
- Lorsque l'arrivée d'eau doit être interrompue pendant plusieurs heures, arrêtez la machine à glaçons en relevant le bras de détection.

Dépose du bac à glaçons :

- Tirez le bac à glaçons vers l'avant puis enlevez-le de la machine à glaçons. Pour empêcher que la machine à glaçons ne produise des glaçons alors que le bac est enlevé, arrêtez la machine à glaçons en relevant le bras de détection.

Installation du bac à glaçons :

- Inversez la méthode ci-dessus. Remettez en marche la machine à glaçons en baissant le bras de détection.

⚠ AVERTISSEMENT

Pour éviter tout risque de blessure ou dommage matériel, observez les points suivants :

- **Ne** placez **jamais** les doigts ou la main sur le mécanisme de la machine à glaçons lorsque le réfrigérateur est branché, afin d'éviter tout risque de blessure. Cela évitera aussi toute interférence avec les pièces mobiles du mécanisme d'éjection et avec l'élément chauffant qui provoque la libération des glaçons.
- Dans certaines circonstances rares, les glaçons peuvent présenter une coloration vert-bleu. Ceci est dû à une combinaison de facteurs comme caractéristiques de l'eau locale, circuits de plomberie de la résidence, et accumulation de sels de cuivre dans la canalisation inactive qui alimente la machine à glaçons. La consommation répétitive de glaçons ainsi colorés peut être néfaste pour la santé. Jetez tous les glaçons manifestant une telle coloration et contactez le détaillant pour l'achat d'un filtre qui devra être installé sur la canalisation d'eau.
- Un raccordement à l'eau inapproprié peut entraîner la formation de moisissures/mildiou.
- Nettoyez les renversements d'eau et de glaçons pour éviter de vous blesser, et pour empêcher la formation de moisissures/mildiou.



Eau et glaçons

Distributeur d'eau (certains modèles)

Le **distributeur d'eau** se trouve sur la paroi gauche du compartiment réfrigérateur. Cette conception ne permet que la distribution d'eau froide.

Pour se servir en eau :

- Tenez le contenant sous le bec verseur et appuyez sur le déclencheur du distributeur.

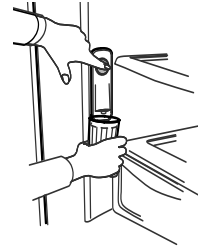

Filtre à eau (certains modèles)

Dépose et installation

⚠ AVERTISSEMENT

Pour éviter une maladie grave pouvant entraîner la mort, n'utilisez pas, dans le réfrigérateur, une eau de qualité biologique déficiente ou inconnue sans avoir installé, avant ou après le filtre, un dispositif de désinfection adéquat.

⚠ ATTENTION

Après l'installation d'un filtre à eau neuf, faites toujours couler de l'eau pendant deux minutes avant d'enlever le filtre, quelle qu'en soit la raison.

- Le bouchon d'obturation de la dérivation ne filtre pas l'eau. Assurez-vous toujours d'avoir une cartouche de rechange disponible lorsqu'un remplacement est nécessaire.
- Si on a laissé se produire une congélation du circuit de filtration, remplacez la cartouche de filtration.
- Si le système n'a pas été utilisé pendant une courte période de temps, et si l'eau manifeste une odeur ou un goût, puisez 2 à 3 verres d'eau pour rincer le circuit. Si une odeur ou un goût désagréable persiste, changez la cartouche de filtration. Si le système n'a pas été utilisé pendant trois mois ou plus, remplacez la cartouche du filtre à eau (page 58).

4. Expulsez l'air du circuit pour que l'eau puisse couler librement : laissez l'eau couler sans interruption pendant deux minutes par le distributeur, jusqu'à ce que le débit soit stable. Lors de l'utilisation initiale, prévoyez une période d'attente de une à deux minutes pour que l'eau puisse remplir le réservoir interne de l'appareil.
- Une purge additionnelle peut être nécessaire si la qualité de l'eau est médiocre.

Remplacement du filtre à eau

Important : L'air résiduel du système peut provoquer l'éjection d'eau et de la cartouche. Faites toujours couler l'eau pendant deux minutes avant d'enlever le filtre, quelle qu'en soit la raison. Procédez prudemment pour la dépose.

1. Faites tourner le filtre dans le sens antihoraire, jusqu'à ce qu'il se sépare de la base.
2. Laissez l'eau résiduelle du filtre s'écouler dans l'évier; jetez le filtre à la poubelle.
3. Enlevez l'excès d'eau dans le corps du filtre et procédez en suivant les étapes 2 et 4 de la section *Installation initiale*

On devrait changer le filtre/la cartouche de filtration au moins tous les 12 mois.

Important : La longévité de la cartouche de filtration dépend de la qualité de l'eau à filtrer et de la quantité d'eau puisée. Si on puise une quantité d'eau importante ou si la qualité de l'eau est médiocre, il sera nécessaire de remplacer la cartouche de filtration plus fréquemment.

Pour acheter une cartouche de filtration de rechange, prenez contact avec votre détaillant ou composez le 1-877-232-6771 aux É.-U. ou le 1-800-688-8408 au Canada.

Vous pouvez utiliser le distributeur d'eau sans y installer une cartouche de filtration. Dans ce cas, remplacez le filtre par le bouchon bleu d'obturation de la base du filtre.

Installation initiale

Le filtre à eau est situé au coin droit supérieur du compartiment de réfrigération.

1. Ôtez et conservez le bouchon bleu d'obturation.
2. Enlevez l'étiquette de protection à l'extrémité du filtre; insérez le filtre dans la base de connexion.
3. Faites-le tourner doucement dans le sens horaire, jusqu'à la position de butée, et emboîtez les deux parties du corps de filtre pour la fermeture.

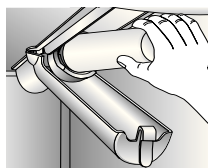
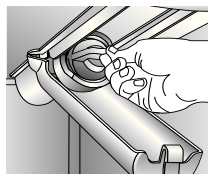



Filtre à eau (certains modèles)



Spécifications du système et caractéristiques de performance Cartouche de filtration d'eau pour réfrigérateur – Modèle UKF8001AXX



a 3M Company

1000 Apollo Road
Eagan, Minnesota 55121-2240
651.450.4913
EPA EST n° 35917-MN-1
100834/B

Specifications

Débit maximal en service2,9 L /mn (0,78 GPM)
Longévité maximale – modèle UKF8001AXX – 750 (max.) ..2839 litres/750 gallons
Température de service maximale38 °C/100 °F
Pression d'alimentation minimale241 kPa/35 lb/po
Température de service minimale1 °C/33 °F
Pression d'alimentation maximale.....689 kPa/100 lb/po

Spécifications

Caractéristiques de performance								
Paramètre	USEPA MCL	Norme n° 42: Effets esthétiques Concentration à l'entrée	Moyenne à l'entrée	Concentration à la sortie		% de réduction		Taux de réduction min. nécessaire
				Moyenne	Maximale	Moyen	Minimal	
Chlore	–	2,0 mg/L ±10%	1,88 mg/L	< 0,05136364 mg/L	< 0,06 mg/L	> 97,26%	96,84%	50%
Goût et odeur	–	–	–	–	–	–	–	–
Particules**	–	Au moins 10 000 particules/mL	5 700 000 part./mL	30 583 part./mL	69 000 part./mL	99,52%	98,94%	85%

Paramètre	USEPA MCL	Norme n° 53: Effets sur la santé Concentration à l'entrée	Moyenne à l'entrée	Concentration à la sortie		% de réduction Moyen		Taux de réduction min. nécessaire
				Moyenne	Maximale	Moyen	Minimal	
Turbidité	1 NTU**	11 ± 1 NTU***	10,7 NTU	0,36 NTU	0,49 NTU	97,09 %	95,20 %	0,5 NTU
Spores	Réduction de 99,5%	Min. 50 000/L	166.500 # /L	< 1 # /L	< 1 # /L	99,99 %	99,99 %	> 99,95 %
Amiante	Réduction de 99%	107 108 fibres/L; fibres de longueur 10 micromètres ou plus	155 MF/L	< 1 MF/L	< 1 MF/L	99,99 %	99,99 %	99 %
Plomb à pH 6,5	0,015 mg/L	0,15 mg/L + 10%	0,153 mg/L	< 0,001 mg/L	< 0,001 mg/L	99,35%	99,29%	0,10 mg/L
Plomb à pH 8,5	0,015 mg/L	0,15 mg/L + 10%	0,150 mg/L	< 0,001 mg/L	< 0,001 mg/L	99,33%	99,29%	0,10 mg/L
Mercure à pH 6,5	0,002 mg/L	0,006 mg/L ± 10%	0,006 mg/L	0,00026 mg/L	0,0005 mg/L	95,70%	90,91%	0,002 mg/L
Mercure à pH 8,5	0,002 mg/L	0,006 mg/L ± 10%	0,006 mg/L	0,0008 mg/L	0,0015 mg/L	86,22%	75,93%	0,002 mg/L
Atrazine	0,003 mg/L	0,009 mg/L + 10%	0,009 mg/L	<0,002 mg/L	0,002 mg/L	76,99%	75,31%	0,003 mg/L
Benzene	0,005 mg/L	0,015 mg/L ± 10%	0,014 mg/L	0,0006 mg/L	0,0011 mg/L	95,71%	92,14%	0,005 mg/L
Carbofuran	0,04 mg/L	0,08 mg/L ± 10%	0,081 mg/L	<0,001 mg/L	<0,001 mg/L	98,74%	98,46%	0,04 mg/L
1,4-Dichlorobenzène	0,075 mg/L	0,225 mg/L ± 10%	0,208 mg/L	<0,0005 mg/L	<0,0005 mg/L	99,76%	99,74%	0,075 mg/L
Lindane	0,0002 mg/L	0,002 mg/L + 10%	0,002 mg/L	0,000 mg/L	<0,0001 mg/L	98,72%	96,50%	0,0002 mg/L
Toxaphène	0,003 mg/L	0,015 ± 10%	0,015 mg/L	<0,001 mg/L	<0,001 mg/L	92,97%	91,67%	0,003 mg/L

* Mesure avec débit de 2,9 L/mn (0,78 GPM); pression de 413,1 kPa (60 lb/po.); pH de 7,5 ± 0,5; température de 20 °C ± 3 °C (68 °F ± 5 °F)

**Mesures en particules/mL. Utilisation de particules de 0,5 - 1 micron.

***NTU - Unités de turbidité néphélométrique

Cartouches de filtration UKF8001AXX-750 testées et certifiées par NSF International sur la base des normes ANSI/NSF 42 et 53, pour la rétention des contaminants suivants :

Norme n° 42 : Effets esthétiques

Réduction sur goût et odeur
Odeur et goût de chlore
Unité de filtration mécanique
Rétention des particules - Classe 1

Norme n° 53 : Effets sur la santé

Unité de rétention des contaminants chimiques
Réduction de la concentration en plomb, atrazine, lindane, benzène, carbofuran, 1,4-dichlorobenzène, mercure et toxaphène
Unité de filtration mécanique
Réduction de spores, turbidité et amiante



Conditions générales d'utilisation

Lisez cette fiche technique et comparez les caractéristiques de l'appareil avec les besoins de traitement de l'eau.

N'utilisez PAS ce produit en présence d'une eau de qualité microbiologique déficiente ou inconnue sans installer un dispositif de désinfection adéquat avant ou après le système. Vous pouvez utiliser un système certifié pour la rétention des spores en présence d'une eau désinfectée qui peut contenir des spores filtrables.

UTILISEZ CE PRODUIT UNIQUEMENT AVEC UNE SOURCE D'EAU FROIDE. VÉRIFIEZ LE RESPECT DES DISPOSITIONS DES LOIS ET RÈGLEMENTS LOCAUX ET PROVINCIAUX.

Le système de filtration d'eau rétractable PuriClean® II utilise une cartouche de filtration remplaçable UKF8001AXX. Le remplacement en temps opportun de la cartouche est un facteur essentiel pour une performance satisfaisante de ce système de filtration. Consultez la section applicable de ce Guide d'utilisation et d'entretien au sujet des instructions pour l'utilisation générale, l'entretien et le diagnostic.

Ce système a été testé sur la base des normes ANSI/NSF 42 et 53 pour la rétention des substances mentionnées ci-dessus. La concentration des substances indiquées dans l'eau à l'entrée du système a été réduite à une valeur inférieure ou égale à la limite admissible spécifiée par les normes ANSI/NSF 42 et 53 pour l'eau quittant le système.



Filtre à eau (certains modèles)

État de Californie
Services de santé

Appareil de traitement de l'eau Certificat numéro 03 – 1583

Date d'émission : 16 septembre 2003

Marque/modèle

PuriClean® II UKF8001AXX750
Kenmore UKF8001AXX750

Cartouche de rechange

UKF8001AXX
46 9006

Fabricant : PentaPure Inc.

L'appareil de traitement d'eau mentionné dans ce certificat a satisfait aux critères des tests prévus par la section 116830 du Health and Safety Code, à l'égard des contaminants nocifs suivants :

Contamination microbiologique et turbidité

Spores
Turbidité

Contaminants minéraux/radiologiques

Amiante
Plomb
Mercure

Contaminants organiques

Atrazine
Lindane
2,4-D
Toxaphène

Capacité nominale en service : 2839 L (750 gal.)

Débit nominal en service: 2,9 L/mn (0,78 GPM)

Conditions de la certification :

N'utilisez **pas** ce produit en présence d'une eau de qualité microbiologique déficiente ou inconnue, sans installer un système certifié pour la rétention des spores, en présence d'une eau désinfectée qui peut contenir des spores filtrables.



Conseils pour la conservation des aliments

Conservation de produits frais

- On devrait maintenir la température dans le compartiment réfrigérateur entre 1° C et 4° C (34° F et 40° F) (la valeur optimale est 3° C [37° F]). Pour contrôler la température, placez un thermomètre pour appareils ménagers dans un verre d'eau, au centre du compartiment réfrigérateur. Notez l'indication du thermomètre après 24 heures. Si la température est supérieure à 4° C (40° F), ajustez les commandes, selon les instructions des pages 42 et 43.
- Évitez de placer trop de produits sur les clayettes et étagères du réfrigérateur. Ceci entrave la circulation de l'air autour des aliments et entraîne un refroidissement non uniforme.

Fruits et légumes

- L'humidité des produits conservés dans les bacs à légumes est retenue, ce qui permet de maximiser la qualité et la durée de conservation des fruits et légumes (page 45).
- Effectuez un tri des fruits et légumes *avant* de les placer dans le réfrigérateur; veillez à consommer d'abord les articles amollis ou qui ont subi des chocs. Jetez les articles manifestant un début de dégradation.
- Veillez à toujours envelopper les aliments très odorants – oignons, choux, etc. – afin que l'odeur ne soit pas transférée à d'autres aliments.
- Tandis qu'une certaine dose d'humidité est nécessaire à la conservation de la fraîcheur des légumes, un excès d'humidité peut réduire la durée de conservation (particulièrement pour les légumes feuillus). Veillez à bien égoutter les légumes *avant* de les placer dans le réfrigérateur.
- Ne lavez les produits frais que juste avant de les utiliser.

Viandes et fromages

- On devrait parfaitement envelopper la viande ou volaille non cuite pour qu'il ne puisse y avoir aucune contamination d'autres aliments ou des surfaces du réfrigérateur.
- Occasionnellement une moisissure peut se développer à la surface de certains fromages durs (gruyère, cheddar, parmesan). Coupez dans le fromage, jusqu'à 2,5 cm (1 pouce) autour et au-dessous de la zone moisie. Veillez à ce que couteau ou autre instrument ne touche pas la zone moisie. **Ne tentez pas**, après l'apparition de moisissure, de récupérer tranches de fromage individuelles, fromage mou, fromage cottage, crème, crème sure ou yaourt.

Produits laitiers

- Une date de péremption indiquant la limite de conservation apparaît généralement sur l'emballage

de la plupart des produits laitiers comme lait, yaourt, crème sure et fromage cottage. On doit veiller à conserver ces aliments dans leur emballage d'origine et à les réfrigérer immédiatement après l'achat et après chaque prélèvement.

Conservation des aliments surgelés

- La température dans le compartiment congélateur d'un réfrigérateur doit être maintenue à environ -18° C (0° F). Pour contrôler la température, placez un thermomètre pour appareils ménagers entre les paquets d'aliments surgelés. Notez l'indication du thermomètre après 24 heures. Si la température est supérieure à -18° C (0° F), ajustez le bouton de commande, selon les instructions des pages 42 et 43.
- Le fonctionnement du congélateur est plus efficace lorsqu'il est rempli aux deux tiers ou plus.

Préparation des aliments pour la congélation

- Pour minimiser la déshydratation et la détérioration qualitative, utilisez feuille d'aluminium, emballage pour congélation, et sachets ou contenants étanches pour congélateur. Expulsez autant d'air que possible de l'emballage, veillez à ce que chaque paquet soit parfaitement fermé. L'air retenu peut provoquer l'assèchement des aliments, un changement de couleur ou le développement d'une saveur non naturelle (brûlures de congélation).
- *Avant* de les congeler, enveloppez les paquets de viande fraîche et de volaille avec un produit adéquat d'emballage pour congélation.
- **Ne** congelez **pas** de nouveau une pièce de viande complètement décongelée.

Chargement du congélateur

- Évitez de placer trop d'aliments tièdes dans le congélateur en une seule fois. Ceci soumet le congélateur à une surcharge, ce qui ralentit le refroidissement et peut provoquer une augmentation de la température des aliments déjà congelés.
- Laissez un espace entre les paquets pour que l'air froid puisse circuler librement, ce qui entraînera une congélation plus rapide.
- Évitez de placer sur les balconnets du congélateur des produits à congélation difficile comme crème glacée ou jus d'orange; il est préférable de placer ces produits à l'intérieur du congélateur où la température varie moins lors de l'ouverture des portes.

Reportez-vous au *Tableau de conservation des aliments* aux pages 53 et 54 pour connaître les durées approximatives de conservation.



Conseils pour la conservation des aliments

Tableau de conservation des aliments

La durée de conservation est approximative et peut varier selon le type d'emballage, la température de conservation et la qualité du produit lors de son achat.

ALIMENTS	RÉFRIGÉRATEUR	CONGÉLATEUR	CONSEILS DE CONSERVATION
PRODUITS LAITIERS			
Beurre	1 mois	6 à 9 mois	Empaquetez bien ou couvrez.
Lait et crème	1 semaine	Non recommandé	Vérifiez la date sur l'emballage. Fermez bien. Ne remettez pas la partie non utilisée dans le contenant d'origine. Ne congelez pas la crème à moins qu'elle ne soit fouettée.
Fromage à la crème, tartinade de fromage et produits au fromage	1 à 2 semaines	Non recommandé	Enveloppez bien.
Fromage cottage	3 à 5 jours	Non recommandé	Conservez dans le contenant d'origine. Vérifiez la date sur le cartonnage.
Crème sure	10 jours	Non recommandé	Conservez dans le contenant d'origine. Vérifiez la date sur le cartonnage.
Fromage dur (gruyère, cheddar et parmesan)	1 à 2 mois	4 à 6 mois Peut s'émietter	Enveloppez bien. Découpez toute partie moisie.
ŒUFS			
Oeufs en coquille	3 semaines	Non recommandé	Réfrigérez, pointe vers le bas.
Jaunes ou blancs	2 à 4 jours	9 à 12 mois	Pour chaque tasse de jaunes d'œuf, ajoutez 1 c. à thé de sucre pour les pâtisseries ou 1 c. à thé de sel pour les mets non sucrés.
FRUITS			
Pommes	1 mois	8 mois (cuites)	Également, conservation de pommes à chair ferme ou non mûres à 16-21° C (60-70° F).
Bananes	2 à 4 jours	6 mois (entières/pelées)	Faites mûrir à la température ambiante <i>avant</i> de mettre au réfrigérateur. Remarque : Les bananes noircissent lorsqu'elles sont mises au réfrigérateur.
Poires, prunes, avocats	3 à 4 jours	Non recommandé	Faites mûrir à la température ambiante <i>avant</i> de mettre au réfrigérateur. Remarque : Les avocats noircissent lorsqu'ils sont mis au réfrigérateur.
Baies, cerises, abricots	2 à 3 jours	6 mois	Faites mûrir à la température ambiante <i>avant</i> de mettre au réfrigérateur.
Raisin	3 à 5 jours	1 mois (entier)	Faites mûrir à la température ambiante <i>avant</i> de mettre au réfrigérateur.
Agrumes	1 à 2 semaines	Non recommandé	Se conservent aussi à 16-21° C (60-70° F). Au réfrigérateur, conservez sans les recouvrir.
Ananas, découpé	2 à 3 jours	6 à 12 mois	Ne mûrit pas après l'achat. Utilisez rapidement.



Conseils pour la conservation des aliments

ALIMENTS	RÉFRIGÉRATEUR	CONGÉLATEUR	CONSEILS DE CONSERVATION
LÉGUMES			
Asperges	1 à 2 jours	8 à 10 mois	Ne lavez pas avant de réfrigérer. Rangez dans le bac à légumes.
Choux de Bruxelles, brocoli, chou-fleur, petits pois, haricots de Lima, oignons, poivrons	3 à 5 jours	8 à 10 mois	Enveloppez les aliments dégageant une odeur. Laissez les petits pois en gousse.
Chou, céleri	1 à 2 semaines	Non recommandé	Enveloppez les aliments dégageant une odeur et réfrigérez-les dans le bac à légumes.
Carottes, panais, betteraves et navets	7 à 10 jours	8 à 10 mois	Enlevez les feuilles. Enveloppez les aliments dégageant une odeur et réfrigérez-les dans le bac à légumes.
Laitue	7 à 10 jours	Non recommandé	
VOLAILLES ET POISSONS			
Poulet et dinde, entiers	1 à 2 jours	12 mois	Conservez dans l'emballage d'origine pour la réfrigération. Rangez dans le bac à viande et fromage. Si la congélation est de plus de deux semaines, réenveloppez avec un emballage pour congélation.
Poulet et dinde, morceaux	1 à 2 jours	9 mois	
Poisson	1 à 2 jours	2 à 6 mois	
VIANDES			
Bacon	7 jours	1 mois	
Boeuf ou agneau, haché	1 à 2 jours	3 à 4 mois	Les viandes fraîches peuvent être conservées dans leur emballage d'origine pour la réfrigération.
Boeuf ou agneau, rôti et steak	3 à 5 jours	6 à 9 mois	Placez dans le bac à viande et fromage. Si la congélation est de plus de deux semaines, réenveloppez avec un emballage pour congélation.
Jambon, entièrement cuit, entier,	7 jours	1 à 2 mois	
moitié,	5 jours	1 à 2 mois	
en tranches	3 jours	1 à 2 mois	
Viandes froides	3 à 5 jours	1 à 2 mois	La charcuterie non ouverte, emballée sous vide, peut être conservée jusqu'à deux semaines dans le bac à viande et fromage.
Rôti de porc	3 à 5 jours	4 à 6 mois	
Côtelettes de porc	3 à 5 jours	4 mois	
Saucisses à base de viande hachée	1 à 2 jours	1 à 2 mois	
Saucisses fumées	7 jours	1 à 2 mois	
Veau	3 à 5 jours	4 à 6 mois	
Saucisses de Francfort	7 jours	1 mois	Enveloppez bien les viandes transformées et rangez-les dans le bac à viande et fromage.

Sources : Department of Agriculture des États-Unis ; Food Marketing Institute ; Cooperative Extension Service, Université d'état de l'Iowa



Entretien et nettoyage

⚠ AVERTISSEMENT

Pour éviter tout choc électrique pouvant entraîner de graves blessures ou même la mort, débranchez le réfrigérateur avant de le nettoyer. Après le nettoyage, rebranchez le réfrigérateur.

⚠ ATTENTION

Pour éviter tout risque de blessure ou dommage matériel, observez les points suivants :

- Lisez et suivez les instructions du fabricant de tous les produits de nettoyage.
- **Ne** lavez aucun bac, tiroir, accessoire, étagère ou clayette au lave-vaisselle. Ceux-ci risquent de se fissurer ou de se déformer.

Tableau de nettoyage du réfrigérateur

PARTIE	NE PAS UTILISER	NETTOYAGE
Portes et extérieur peints lisses ou texturés (certains modèles) <i>Les dommages subis par la finition en acier inoxydable par suite d'une utilisation incorrecte des produits d'entretien ou d'une utilisation de produits déconseillés ne sont pas couverts par la garantie de ce produit.</i>	Produits d'entretien abrasifs ou corrosifs Ammoniaque Eau de javel Détergents ou solvants concentrés Tampons à récurer à texture métallique ou plastique	Utiliser 59 ml (4 cuillerées à soupe) de bicarbonate de soude dilué dans 1 litre (1 quart) d'eau savonneuse chaude. Rincer les surfaces à l'eau chaude propre et les sécher immédiatement pour éviter les taches d'eau.
Intérieur de la caisse		
Portes et extérieur en acier inoxydable (certains modèles) Important : <i>Les dommages subis par la finition en acier inoxydable par suite d'une utilisation incorrecte des produits d'entretien ou d'une utilisation de produits déconseillés ne sont pas couverts par la garantie de ce produit.</i>	Produits d'entretien abrasifs ou corrosifs Ammoniaque Eau de javel Détergents ou solvants concentrés Tampons à récurer à texture métallique ou plastique Produits à base de vinaigre Produits d'entretien à base d'agrumes	Utiliser de l'eau savonneuse chaude et un chiffon ou éponge doux et propre. Rincer les surfaces à l'eau chaude propre et les sécher immédiatement pour éviter les taches d'eau. Pour polir et enlever les marques de doigts, faire suivre par une vaporisation de produit pour acier inoxydable Magic Spray (n° réf. 20000008*).
Joint des portes	Produits d'entretien abrasifs ou corrosifs Tampons à récurer à texture métallique ou plastique	Utiliser de l'eau savonneuse chaude et un chiffon ou éponge doux et propre.
Bobine de condenseur <i>Déposer la grille inférieure pour l'atteindre.</i>	Tout appareil autre qu'un aspirateur	Utiliser un suceur d'aspirateur.
Grille de sortie de ventilateur de condenseur <i>Voir le dos du réfrigérateur.</i>		Utiliser un suceur d'aspirateur avec brosse.
Accessoires <i>Clayettes, balconnets, tiroirs, etc.</i>	Un lave-vaisselle	Suivre les instructions de dépose et de pose données dans la section traitant des accessoires concernés. Laisser les accessoires s'adapter à la température ambiante. Diluer un détergent doux et utiliser un chiffon ou éponge doux et propre pour nettoyer. Utiliser une brosse à poils en plastique pour pénétrer dans les fentes. Rincer les surfaces à l'eau chaude propre. Sécher les accessoires en verre ou transparents immédiatement pour éviter les taches.



Entretien et nettoyage

Désodorisation du réfrigérateur

1. Enlevez toute la nourriture et **ARRÊTEZ** le réfrigérateur.
2. Débranchez le réfrigérateur.
3. Nettoyez les parois, la partie inférieure et le plafond de l'intérieur de la caisse, et les bacs, tiroirs, clayettes, étagères et joints, conformément aux instructions données à la page 55.
4. Diluez du détergent doux et passez la solution dans les interstices à l'aide d'une brosse à filaments plastiques. Laissez agir pendant 5 minutes. Rincez les surfaces à l'eau tiède. Séchez les surfaces à l'aide d'un linge propre et doux.
5. Lavez et séchez tous les flacons, récipients et bords. Jetez les articles dont la date de péremption est expirée ou qui se sont gâtés.
6. Enveloppez les aliments générateurs d'odeur ou mettez-les dans des contenants bien fermés pour éviter que les odeurs ne réapparaissent.
7. Rebranchez le réfrigérateur et remettez la nourriture à l'intérieur.
8. Laissez le réfrigérateur refroidir.
9. Après 24 heures, vérifiez si les odeurs ont été éliminées.

Si les odeurs sont toujours présentes :

1. Retirez les bacs et tiroirs et placez-les sur l'étagère supérieure du réfrigérateur.
2. Remplissez les sections réfrigérateur et congélateur y compris les contre-portes, de feuilles froissées de journaux en noir et blanc.
3. Placez des briquettes de charbon de bois au hasard sur le journal froissé dans les deux compartiments.
4. Fermez les portes et laissez agir pendant 24 à 48 heures.

Conseils pour l'économie d'énergie

- Évitez de surcharger les étagères du réfrigérateur. Ceci réduit la circulation de l'air autour des aliments et fait fonctionner le réfrigérateur plus longtemps.
- Évitez d'ajouter trop de nourriture tiède dans le réfrigérateur en même temps. Ceci surcharge les compartiments et diminue la vitesse de refroidissement.
- **N'utilisez pas** de papier aluminium, papier ciré ou papier essuie-tout pour recouvrir les clayettes et étagères. Ceci diminue la circulation de l'air et entrave le fonctionnement efficace du réfrigérateur.
- Un congélateur qui est aux deux tiers plein fonctionne plus efficacement.
- Installez le réfrigérateur à l'endroit le plus frais de la pièce. Évitez les zones en contact avec la lumière directe du soleil ou près des bouches de chaleur, conduits de chauffage ou appareils générateurs de chaleur. Si ceci n'est pas possible, isolez l'extérieur en utilisant une section de l'armoire.
- Nettoyez les joints de porte tous les trois mois selon les instructions de nettoyage. Ceci assure une bonne fermeture des portes et une efficacité de fonctionnement du réfrigérateur.
- Prenez le temps d'organiser le rangement des articles dans le réfrigérateur pour réduire le temps d'ouverture des portes.
- Assurez-vous que les portes sont bien fermées en mettant le réfrigérateur d'aplomb, selon les instructions d'installation.
- Nettoyez, tous les trois mois, les serpentins du condenseur, comme il est indiqué dans les instructions de nettoyage. Ceci augmente l'efficacité énergétique et les performances de refroidissement.



Entretien et nettoyage

Remplacement des ampoules

⚠ AVERTISSEMENT

Pour éviter tout choc électrique pouvant entraîner de graves blessures ou même la mort, débranchez le réfrigérateur *avant* de remplacer l'ampoule. Après le remplacement de l'ampoule, rebranchez le réfrigérateur.

⚠ ATTENTION

Pour éviter blessure ou dommage matériel, observez les points suivants :

- Laissez l'ampoule refroidir.
- Portez des gants lorsque vous remplacez une ampoule.

Compartiment réfrigérateur (le style du cabochon peut varier)

1. Faites coulisser le cabochon transparent vers l'arrière du compartiment pour libérer l'ensemble de lampe.

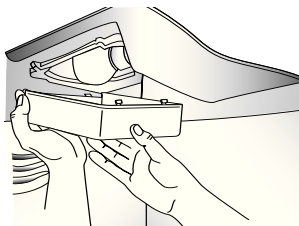

2. Retirez les ampoules.
3. Remplacez-les avec des ampoules pour appareil ménager de **puissance non supérieure à 40 watts**.
4. Remettez en place le cabochon en introduisant les pattes du cabochon dans les trous de la doublure, de chaque côté de la lampe. Coulissez le cabochon vers l'avant jusqu'à ce qu'il se verrouille en place. **Ne forcez pas** au-delà du point de verrouillage. Sinon, le cabochon pourrait être endommagé.

Compartiment congélateur (le style du cabochon peut varier)

1. Passez la main derrière le cabochon.
2. D'une pression ferme, appuyez en avant sur les encoches se trouvant à l'arrière du cabochon, et tirez le cabochon vers le bas. Le cabochon s'ouvre par l'arrière.
3. Retirez le cabochon.
4. Enlevez l'ampoule.
5. Remplacez-la par une ampoule pour appareil ménager de **puissance non supérieure à 40 watts**.

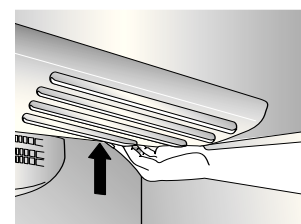
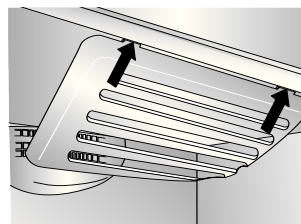
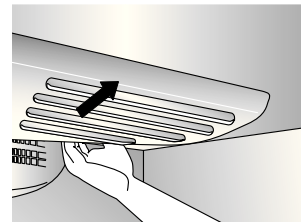

6. Introduisez les taquets avant du cabochon dans les fentes de la doublure du congélateur et enclenchez la partie arrière par-dessus la lampe pour emboîter le taquet arrière



Entretien et nettoyage

Préparation pour des congés

⚠ ATTENTION

Si votre réfrigérateur a un distributeur, et qu'il est possible que la température descende en dessous du point de congélation là où le réfrigérateur est situé, le système d'alimentation en eau (y compris le réservoir d'eau et la soupape d'eau) doit être vidangé par un technicien qualifié.

Pour de courts congés ou absences (trois mois ou moins) :

1. Enlevez toutes les denrées périssables.
2. Si personne ne vient vérifier le réfrigérateur de temps en temps, pendant votre absence, retirez aussi tous les aliments congelés.
3. Si votre réfrigérateur a une machine à glaçons automatique :
 - Coupez l'alimentation en eau de la machine à glaçons, au moins un jour avant votre départ.
 - Après la dernière récolte de glaçons, relevez le bras de détection à la position **OFF** (Arrêt).
 - Videz le bac à glaçons.
4. Si la température ambiante descend en dessous de 12° C (55° F), suivez les instructions ci-dessous, pour de longues absences.

Dans le cas d'absences de longue durée (plus de trois mois), OU si la température ambiante risque de descendre en dessous de 12° C (55° F) :

1. Retirez les aliments.
2. Si votre réfrigérateur comporte une machine à glaçons automatique :
 - Coupez l'alimentation en eau de la machine à glaçons, au moins un jour avant votre départ.
 - Après la dernière récolte de glaçons, relevez le bras de détection à la position **OFF**.
 - Videz le bac à glaçons.
3. Si votre réfrigérateur comporte un système de distribution avec filtre à eau, retirez la cartouche de filtration et installez la dérivation du filtre. Jetez la cartouche usagée.
4. Tournez la commande du congélateur sur **OFF** dans le cas de commandes rotatives, ou appuyez sur (-) dans le cas de touches (page 42 ou 43).
5. Débranchez le réfrigérateur.
6. Nettoyez parfaitement l'intérieur des deux compartiments, à l'aide d'une solution de bicarbonate de sodium et d'un linge propre et souple (quatre cuillerées à soupe de bicarbonate dans 1 litre/1 pinte d'eau tiède).
7. Séchez bien l'intérieur.
8. Laissez les portes ouvertes pour empêcher la formation de moisissure et de mildiou.

À votre retour :

Après de courts congés ou absences :

- Pour les modèles équipés de distributeur ou de machine à glaçons automatique :
- Rebranchez l'alimentation en eau et ouvrez le robinet d'eau (page 38).
 - Surveillez, pendant 24 heures, le raccordement à l'eau et assurez-vous qu'il n'y a pas de fuites. Réparez-les au besoin.
 - Faites couler 10 à 15 verres d'eau du distributeur, pour bien rincer le système.
 - Remettez la machine à glaçons en **ON**.
 - Jetez au moins les trois premiers lots de glaçons.

Après une longue absence :

- Si votre congélateur comporte une machine à glaçons automatique, rebranchez l'alimentation en eau et ouvrez le robinet d'eau (page 38).
- Rebranchez le réfrigérateur et réglez à nouveau les commandes (page 40).
- Surveillez, pendant 24 heures, le raccordement à l'eau et assurez-vous qu'il n'y a pas de fuites. Réparez-les au besoin.

Pour les modèles avec distributeur, faites couler l'eau par le distributeur pendant au moins trois minutes, avec la dérivation du filtre en place, puis installez le filtre à eau (page 45).

- Après l'installation du filtre à eau, faites couler l'eau en continu par le distributeur pendant au moins deux minutes, ou jusqu'à ce que l'eau s'écoule de façon régulière. Au début, vous pourrez remarquer un retard d'une à deux minutes dans la distribution de l'eau, alors que le réservoir se remplit.
- Remettez la machine à glaçons en **ON**.
- Jetez les glaçons produits les douze premières heures (au moins les trois premiers lots).

Préparation pour un déménagement

- Suivez les instructions ci-dessus, données pour de longues absences, jusqu'à l'étape 7.
- Puis, immobilisez tous les articles mobiles, comme les clayettes, les étagères et les tiroirs, par du ruban adhésif fixé en place pour éviter tout dommage.
- Fermez les portes par du ruban adhésif.
- Déplacez le réfrigérateur à l'aide d'un chariot ou d'un diable. Déplacez le réfrigérateur **TOUJOURS** par son côté ou sa partie arrière, et **JAMAIS** par l'avant.
- Assurez-vous que le réfrigérateur reste à la verticale lors de son déplacement.



Bruits de fonctionnement

Des améliorations dans la conception du système de réfrigération peuvent produire des bruits dans le nouveau réfrigérateur qui sont différents ou qui n'étaient pas présents dans un ancien modèle. Ces améliorations ont été réalisées pour produire un réfrigérateur meilleur pour la préservation des aliments, plus efficace en énergie et plus silencieux. Parce que ces nouveaux réfrigérateurs fonctionnent de façon plus silencieuse, l'on détecte des sons qui étaient présents dans les anciens réfrigérateurs, mais qui étaient masqués par des niveaux de bruit plus élevés. Nombre de ces bruits sont normaux. Il faut noter que les surfaces adjacentes à un réfrigérateur, comme les murs, les sols et les armoires, peuvent amplifier ces bruits. Voici les bruits normaux qui peuvent être remarqués dans un réfrigérateur neuf.

BRUIT	CAUSE POSSIBLE	SOLUTION
Cliquetis	• La commande du congélateur (A) émet un déclic à l'arrêt ou au départ du compresseur.	• Fonctionnement normal
	• Le dispositif motorisé (B) fait le bruit d'une horloge électrique et fonctionne par intermittence.	• Fonctionnement normal
Grand mouvement d'air	• Le ventilateur du congélateur (C) et le ventilateur du condenseur (D) font ce bruit en cours de fonctionnement.	• Fonctionnement normal
Bruit d'ébullition ou de gargouillis	• Le réfrigérant de l'échangeur de chaleur (F) et de l'évaporateur (E) fait ce bruit lorsqu'il circule.	• Fonctionnement normal
Bruit sourd	• Les glaçons tombent de la machine à glaçons (certains modèles) dans le bac à glaçons (G) .	• Fonctionnement normal
Bruit de vibration	• Le compresseur (H) fait ce bruit en fonctionnant.	• Fonctionnement normal
	• Le réfrigérateur n'est pas d'aplomb.	• Voir les détails sur la mise d'aplomb du réfrigérateur à la pages 35-36.
Bourdonnement	• La soupape d'eau de la machine à glaçons (I) (certains modèles) bourdonne lorsque la machine à glaçons se remplit d'eau.	• Fonctionnement normal
Ronronnement	• La machine à glaçons (J) est à la position de marche sans raccordement d'eau.	• Arrêtez le bruit en relevant le bras détecteur à la position d'arrêt. Voyez page 48.
	• Le compresseur (H) peut émettre un ronronnement aigu en fonctionnant.	• Fonctionnement normal
Sifflement ou claquement	• L'élément chauffant du système de dégivrage (K) fait un sifflement, grésille ou claque en cours de fonctionnement.	• Fonctionnement normal

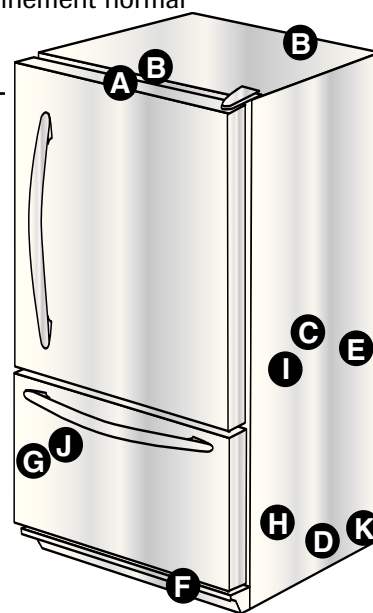

Recherche de pannes

PROBLÈMES	CAUSES POSSIBLES	SOLUTIONS
Voyants et commande du congélateur sont allumés, mais le compresseur ne fonctionne pas	Le réfrigérateur est en mode dégivrage.	Fonctionnement normal. Attendez 40 minutes pour voir si le réfrigérateur se remet en marche.
La température du bac à légumes est trop élevée	Les commandes du réfrigérateur sont réglées à un chiffre trop bas.	Voyez pages 42 et 43 comment ajuster les commandes.
	Cordon d'alimentation non branché.	Branchez le réfrigérateur.
Le réfrigérateur ne fonctionne pas	La commande est à la position d'arrêt.	Voyez pages 42 et 43 comment ajuster les commandes.
	Fusible grillé ou disjoncteur déclenché.	Remplacez tout fusible grillé. Vérifiez le coupe-circuit et réenclenchez-le au besoin.
	Panne de courant.	Appelez la compagnie d'électricité locale pour signaler la panne.
Le réfrigérateur ne fonctionne toujours pas	Le réfrigérateur présente un défaut de fonctionnement.	Débranchez le réfrigérateur et transférez les aliments dans un autre appareil. Si aucun réfrigérateur n'est disponible, placez de la glace sèche dans le compartiment congélateur pour conserver la nourriture. La garantie ne couvre pas les pertes de nourriture. Prenez contact avec le service après-vente.
Température des aliments trop basse	Les serpentins du condenseur sont encrassés.	Nettoyez selon le tableau de la page 55.
	Les commandes du réfrigérateur ou du congélateur sont réglées à un chiffre trop élevé.	Voyez pages 42 et 43 comment ajuster les commandes.
Température des aliments semble trop élevée	Les portes ne se ferment pas correctement.	Le réfrigérateur n'est pas d'aplomb. Voyez en page 35, les détails sur la mise d'aplomb du réfrigérateur.
		Vérifiez les joints. Nettoyez, au besoin, selon le tableau de la page 55.
		Vérifiez qu'il n'y a pas d'obstruction interne qui empêche la porte de se fermer correctement (par exemple tiroirs mal repoussés, bacs à glaçons, contenants ou aliments mal rangés ou trop encombrants, etc.).
	Les commandes ont besoin d'être ajustées.	Voyez pages 42 et 43 comment ajuster les commandes.
	Les serpentins du condenseur sont encrassés.	Nettoyez selon le tableau de la page 55.
	La grille arrière est obstruée.	Vérifiez la disposition des articles dans le réfrigérateur pour vous assurer que la grille n'est pas obstruée. Les grilles arrière sont situées sous les bacs à légumes.
	Les portes sont trop souvent ouvertes ou sont restées ouvertes pendant de longues durées.	Écoutez les périodes pendant lesquelles les portes sont ouvertes. Organisez les aliments de manière à laisser les portes ouvertes le moins longtemps possible.
	Des aliments viennent d'être ajoutés.	Attendez un certain temps pour que la température des aliments qui viennent d'être ajoutés atteigne celle du réfrigérateur ou du congélateur.
Le réfrigérateur a une odeur	Le compartiment est sale ou renferme des aliments générateurs d'odeurs.	Nettoyez selon les instructions de la page 56.
Gouttes d'eau formées à l'extérieur du réfrigérateur	Vérifiez que les joints ferment bien.	Nettoyez selon le tableau de la page 55.
	Niveaux d'humidité élevés.	Ceci est normal en périodes d'humidité élevée.
	Les commandes ont besoin d'être ajustées.	Voyez pages 42 et 43 comment ajuster les commandes.

Recherche de pannes

PROBLÈMES	CAUSES POSSIBLES	SOLUTIONS	
Gouttes d'eau formées à l'intérieur du réfrigérateur	Niveaux d'humidité élevés ou portes ouvertes fréquemment.	Voyez pages 42 et 43 comment ajuster les commandes.	
	Vérifiez que les joints ferment bien.	Écoutez les périodes pendant lesquelles les portes sont ouvertes. Organisez les aliments de manière à laisser les portes ouvertes le moins longtemps possible. Nettoyez, au besoin, selon le tableau de la page 55.	
Le réfrigérateur ou la machine à glaçons produit des bruits bizarres ou semble trop bruyant	Fonctionnement normal.	Voyez <i>Bruits de fonctionnement</i> page 59.	
Les bacs à légumes ne se ferment pas facilement	Le contenu d'un bac ou les articles dans le compartiment alentour peuvent gêner le bac.	Remplacez les aliments et les contenants pour éviter qu'ils ne gênent les tiroirs.	
	Le bac n'est pas à son bon emplacement.	Voyez pages 45 et 46 comment bien installer les bacs.	
	Le réfrigérateur n'est pas d'aplomb.	Voyez pages 35-36 les détails sur la mise d'aplomb du réfrigérateur.	
	Les glissières du bac sont sales ou doivent être traitées.	Nettoyez les glissières avec de l'eau savonneuse tiède. Rincez et séchez bien. Appliquez une mince couche de vaseline sur les glissières du bac.	
Le réfrigérateur fonctionne trop fréquemment	Les portes sont trop souvent ouvertes ou sont restées ouvertes pendant de longues durées.	Écoutez les périodes pendant lesquelles les portes sont ouvertes. Organisez les aliments de manière à laisser les portes ouvertes le moins longtemps possible. Laissez la température à l'intérieur du réfrigérateur s'ajuster après une période pendant laquelle les portes étaient ouvertes.	
	Humidité ou chaleur élevées dans l'espace environnant.	Fonctionnement normal.	
	De la nourriture a récemment été ajoutée.	Laissez le temps à la nourriture d'atteindre la température du réfrigérateur ou du congélateur.	
	Le réfrigérateur est exposé à la chaleur par l'environnement ou par les appareils proches.	Évaluez l'environnement du réfrigérateur. Le réfrigérateur peut avoir à être déplacé pour fonctionner plus efficacement.	
	Les serpentins du condenseur sont encrassés.	Nettoyez, au besoin, selon le tableau de la page 55.	
	Les commandes ont besoin d'être ajustées.	Voyez pages 42 et 43 comment ajuster les commandes.	
	Les portes ne se ferment pas correctement.		Le réfrigérateur n'est pas d'aplomb. Voyez pages 35-36 les détails sur la mise d'aplomb du réfrigérateur.
			Vérifiez les joints. Nettoyez, au besoin, selon le tableau de la page 55
			Vérifiez qu'il n'y a pas d'obstruction interne qui empêche les portes de se fermer correctement (par exemple tiroirs mal repoussés, bacs à glaçons, contenants ou aliments mal rangés ou trop encombrants, etc.).
	Fonctionnement normal.		Voyez <i>Bruits de fonctionnement</i> page 59.



Recherche de pannes

Glace

PROBLÈMES	CAUSES POSSIBLES	SOLUTIONS
Fuites d'eau	<ul style="list-style-type: none"> • Tube plastique utilisé pour le raccordement d'eau. 	<ul style="list-style-type: none"> • Le fabricant recommande l'utilisation d'un tube en cuivre pour l'installation. Les tubes en plastique sont moins durables et peuvent éventuellement fuir. Le fabricant n'est pas responsable des dommages matériels découlant d'une mauvaise installation ou de mauvais raccordements de canalisation d'eau.
	<ul style="list-style-type: none"> • Un mauvais robinet a été installé. 	<ul style="list-style-type: none"> • Vérifiez la méthode de raccordement à l'eau (pages 40-41). Les robinets autoperceurs ou à brides de $\frac{3}{16}$ po peuvent entraîner une faible pression d'eau et peuvent obstruer la canalisation après un certain temps. Le fabricant n'est pas responsable des dommages matériels découlant d'une mauvaise installation ou de mauvais raccordements de canalisation d'eau.
De la glace se forme dans le tube d'arrivée à la machine à glaçons	<ul style="list-style-type: none"> • La pression de l'eau est faible. 	<ul style="list-style-type: none"> • La pression de l'eau doit être située entre 35 et 100 livres/po2. Une pression minimale de 35 lb/po2 est recommandée pour les réfrigérateurs avec filtres à eau.
	<ul style="list-style-type: none"> • La température du congélateur est trop élevée. 	<ul style="list-style-type: none"> • Ajustez la commande du congélateur (pages 42-43). Il est recommandé de régler le congélateur à -18° C (0° F).
La circulation de l'eau est plus lente que normalement	<ul style="list-style-type: none"> • La pression de l'eau est faible. 	<ul style="list-style-type: none"> • La pression de l'eau doit être située entre 35 et 100 livres/po2. Une pression minimale de 35 lb/po2 est recommandée pour les réfrigérateurs avec filtres à eau.
	<ul style="list-style-type: none"> • Un mauvais robinet a été installé 	<ul style="list-style-type: none"> • Vérifiez la méthode de raccordement à l'eau (pages 40-41). Les robinets autoperceurs ou à brides de $\frac{3}{16}$ po peuvent entraîner une faible pression d'eau et peuvent obstruer la canalisation après un certain temps. Le fabricant n'est pas responsable des dommages matériels découlant d'une mauvaise installation ou de mauvais raccordements de canalisation d'eau. Ouvrez le robinet d'eau, au maximum et chèque pour les fuites.
	<ul style="list-style-type: none"> • Le tuyau en cuivre est tordu. 	<ul style="list-style-type: none"> • Fermer l'eau et éliminer les plis. Si les plis ne peuvent être éliminés, remplacer le tuyau.
	<ul style="list-style-type: none"> • Le filtre à eau est obstrué ou doit être changé. 	<ul style="list-style-type: none"> • Changer le filtre à eau. (Voir page 49).
La machine à glaçons n'en produit pas	<ul style="list-style-type: none"> • Bras détecteur à la position d'arrêt. 	<ul style="list-style-type: none"> • Assurez-vous que le bac à glaçons est en place et que le bras de détection est en bas. <i>Voir Machine à glaçons automatique</i> page 48.
	<ul style="list-style-type: none"> • L'arrivée d'eau de la résidence n'atteint pas le robinet d'eau. 	<ul style="list-style-type: none"> • Voir <i>Raccordement de l'alimentation en eau</i> pages 40-41.
	<ul style="list-style-type: none"> • Le tuyau en cuivre est vrillé. 	<ul style="list-style-type: none"> • Couper l'arrivée d'eau et déviller le tuyau. S'il est impossible de le déviller, le remplacer.
	<ul style="list-style-type: none"> • La pression d'eau est trop basse. 	<ul style="list-style-type: none"> • La pression d'eau doit être comprise entre 241 et 689 kPa (35 et 100 psi) pour que le fonctionnement soit correct. Une pression d'au moins 241 kPa (35 psi) est recommandée pour les réfrigérateurs à filtre à eau.
	<ul style="list-style-type: none"> • Vérifier la température du congélateur. 	<ul style="list-style-type: none"> • Voir <i>Commandes à touche</i>, pages 42-43. La température du congélateur doit être comprise entre -18 et -17° C (0 et 2° F) pour permettre la production de glaçons.



Garantie et service après-vente

Garantie

Garantie limitée d'un an - pièces et main-d'œuvre

Durant une période d'un (1) an à compter de la date de l'achat initial, toute pièce qui se révélerait défectueuse dans les conditions normales d'usage ménager sera réparée ou remplacée gratuitement.

Résidents du Canada

Les garanties ci-dessus couvrent un appareil installé au Canada seulement s'il a été agréé par les agences de test habilitées (vérification de la conformité à une norme nationale du Canada), sauf si l'appareil a été introduit au Canada à l'occasion d'un changement de résidence des États-Unis vers le Canada.

*Les garanties spécifiques formulées ci-dessus sont les **SEULES** que le fabricant accorde. Ces garanties vous confèrent des droits juridiques spécifiques et vous pouvez également jouir d'autres droits, variables d'un État à l'autre ou d'une province à l'autre.*

LE SEUL ET UNIQUE RECOURS DU CLIENT EN VERTU DE CETTE GARANTIE LIMITÉE EST LA RÉPARATION DU PRODUIT COMME DÉCRITE PRÉCÉDEMMENT. LES GARANTIES IMPLICITES, Y COMPRIS LES GARANTIES DE QUALITÉ MARCHANDE OU D'ADAPTATION À UN USAGE PARTICULIER, SONT LIMITÉES À UN AN OU À LA PÉRIODE LA PLUS COURTE PERMISE PAR LA LOI. MAYTAG CORPORATION NE SERA PAS TENUE RESPONSABLE DES DOMMAGES DIRECTS OU INDIRECTS. CERTAINS ÉTATS ET CERTAINES PROVINCES INTERDISENT L'EXCLUSION ET LA LIMITATION DES DOMMAGES DIRECTS OU INDIRECTS AINSI QUE LES LIMITATIONS SUR LA DURÉE DES GARANTIES IMPLICITES DE QUALITÉ MARCHANDE OU D'ADAPTATION À UN USAGE PARTICULIER. IL EST DONC POSSIBLE QUE CES LIMITATIONS NE S'APPLIQUENT PAS À VOUS. CETTE GARANTIE VOUS CONFÈRE DES DROITS JURIDIQUES SPÉCIFIQUES ET IL SE PEUT QUE VOUS AYIEZ D'AUTRES DROITS, QUI VARIENT D'UN ÉTAT À L'AUTRE OU D'UNE PROVINCE À L'AUTRE.

Ne sont pas couverts par ces garanties

1. Les problèmes et dommages résultant des situations suivantes :
 - a. Mise en service, livraison ou entretien effectués incorrectement.
 - b. Toute réparation, modification, altération et tout réglage non autorisés par le fabricant ou par un prestataire de service après-vente agréé.
 - c. Mauvais emploi, emploi abusif, accidents, usage non raisonnable, ou catastrophe naturelle.
 - d. Courant électrique, tension, alimentation électrique ou en gaz incorrects.
 - e. Réglage incorrect d'une commande.
 - f. Utilisation des supports (socles) qui ne sont pas de marque Maytag.
2. Les garanties ne peuvent être honorées si les numéros de série d'origine ont été enlevés, modifiés ou ne sont pas facilement lisibles.
3. Ampoules, filtres à eau et filtres à air.
4. Les produits achetés à des fins commerciales ou industrielles.
5. Les frais de dépannage ou de visite pour :
 - a. Correction d'erreurs de mise en service. Pour les produits nécessitant une ventilation, un conduit métallique rigide doit être utilisé.
 - b. Initiation de l'utilisateur à l'emploi de l'appareil.
 - c. Transport de l'appareil chez le réparateur et retour de l'appareil chez l'utilisateur.
 - d. Résolution des problèmes reliés aux supports qui ne sont pas de marque Maytag.
6. Tout aliment perdu en raison de pannes du réfrigérateur ou du congélateur.
7. Dépenses de déplacement et de transport pour la réparation du produit dans des endroits éloignés.
8. Cette garantie n'est pas valide à l'extérieur des États-Unis et du Canada. Communiquez avec votre détaillant pour savoir si une autre garantie s'applique.
9. Dommages indirects ou accessoires subis par toute personne à la suite d'une quelconque violation des garanties. Certains États ou provinces ne permettent pas l'exclusion ou la limitation de responsabilité en ce qui concerne les dommages directs ou indirects. L'exclusion ci-dessus peut en conséquence ne pas s'appliquer à votre cas.

Si vous avez besoin d'aide

Consultez d'abord la section sur le dépannage dans le manuel d'utilisation et d'entretien, puis appelez le détaillant de qui vous avez acheté votre appareil ou le service à la clientèle de Maytag Services, LLC au 1-800-688-9900 aux États-Unis et au 1-800-688-2002 au Canada pour savoir où trouver un réparateur autorisé.

- Veillez à conserver la facture d'achat pour justifier de la validité de la garantie. Pour d'autres renseignements concernant les responsabilités du propriétaire à l'égard du service sous garantie, voir le texte de la GARANTIE.
- Si le détaillant ou l'agence de service après-vente ne peut résoudre le problème, écrivez à Maytag Services, LLC à l'adresse suivante : CAIR® Center, P.O. Box 2370, Cleveland, TN 37320-2370 États-Unis, ou appelez au **1-800-688-9900 aux États-Unis ou au 1-800-688-2002 au Canada.**
- Les guides d'utilisation, les manuels de service et les renseignements sur les pièces sont disponibles auprès du service à la clientèle de Maytag Services, LLC.

Remarques : Veillez à fournir l'information suivante lorsque vous communiquez avec nous au sujet d'un problème :

- a. Vos nom, adresse et numéro de téléphone;
- b. Numéro de modèle et numéro de série de l'appareil;
- c. Nom et adresse du détaillant avec la date l'appareil acheté;
- d. Description détaillée du problème observé;
- e. Preuve d'achat (facture de vente).

Amana®

Congelador inferior

Refrigerador

Guía de uso y cuidado



Instrucciones importantes sobre seguridad 65-66



Instalación 67-73



Controles de la temperatura74-75



Características del refrigerador76-78



Características del congelador 79



Hielo y agua 80-81



Filtro del agua 81-83



Sugerencia para conservar los alimentos .. 84-86



Cuidado y limpieza 87-90



Sonidos del funcionamiento 91



Localización y solución de averías 92-94



Garantía y servicioÚltima página





Instrucciones importantes sobre seguridad

Instalador: Por favor deje esta guía con el electrodoméstico.

Consumidor: Por favor lea esta Guía de uso y cuidado y guárdela para futuras consultas; proporciona información sobre el uso y mantenimiento apropiados.

Guarde el recibo de ventas y/o el comprobante de pago como prueba de compra.

Llame al: 1-800-688-9900 en EE.UU.
1-800-688-2002 en Canadá

Tenga a mano la identificación completa del número de serie y modelo de su refrigerador. Se encuentra en una placa de datos dentro del compartimiento del refrigerador, en el lado superior derecho. Anote esos números abajo para tener fácil acceso a ellos.

Número de modelo _____

Número de serie _____

Fecha de compra _____

Como parte de nuestros esfuerzos continuos por mejorar la calidad y el rendimiento de nuestros electrodomésticos, el diseño del electrodoméstico puede ser modificado sin que se actualice esta guía.

Lo que necesita saber acerca de las medidas de seguridad

Las advertencias y medidas de seguridad que aparecen en esta guía no están destinadas a abarcar todas las condiciones y situaciones que pudieran suceder. Se debe utilizar el sentido común, medidas de precaución y cuidado al instalar, mantener o utilizar este electrodoméstico.

Siempre deberá comunicarse con el fabricante en cuanto a problemas y condiciones que no se entiendan.

Reconozca los símbolos, mensajes y etiquetas de seguridad

⚠ PELIGRO

PELIGRO – Riesgos inmediatos que **DARÁN** por resultado lesiones personales graves o la muerte.

⚠ ADVERTENCIA

ADVERTENCIA – Riesgos o prácticas poco seguras que **PODRÍAN** dar por resultado lesiones personales graves o la muerte.

⚠ PRECAUCIÓN

PRECAUCIÓN– Riesgos o prácticas poco seguras que **PODRÍAN** dar por resultado lesiones personales leves o daños a la propiedad.

⚠ PELIGRO

Para reducir el riesgo de lesiones o muerte, tome las medidas de precaución básicas, incluidas las siguientes:

Importante: El atrapamiento y asfixia de niños no son problemas del pasado. Los refrigeradores descartados o abandonados siguen siendo un peligro, aun si sólo van a quedar ahí “por unos pocos días”. Si está por deshacerse de su refrigerador viejo, por favor siga las instrucciones que se dan a continuación para prevenir accidentes.

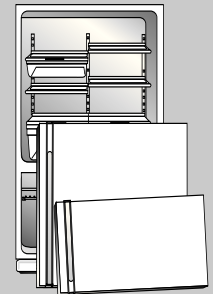

Antes de desechar su refrigerador o congelador viejo:

- Retire las puertas.
- Deje las repisas en su lugar para que los niños no puedan meterse con facilidad.
- Corte el enchufe del cordón de alimentación.

Este electrodoméstico está provisto de un enchufe de tres clavijas con conexión a tierra para proteger contra posibles riesgos de sacudidas eléctricas. Debe enchufarse en un tomacorriente con puesta a tierra. En los casos de tener un tomacorriente normal para dos clavijas, el usuario tiene la responsabilidad y obligación personal de sustituirlo por un tomacorriente para tres clavijas con conexión a tierra. **Por ningún motivo se debe cortar o quitar la tercera clavija (tierra) del cordón de alimentación. No** utilice un enchufe adaptador.

Cordón de alimentación con enchufe de tres clavijas con puesta a tierra

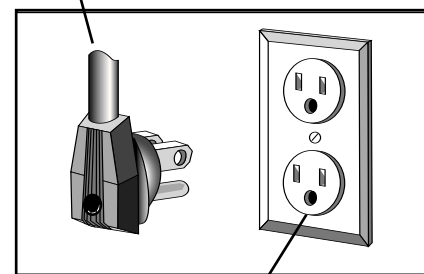

Tomacorriente de pared con puesta a tierra



Instrucciones importantes sobre seguridad

⚠ ADVERTENCIA

Para reducir el riesgo de incendio, sacudidas eléctricas, lesiones graves o la muerte cuando utilice su refrigerador, tome estas medidas de precaución básicas, incluidas las siguientes:

1. Lea todas las instrucciones *antes* de usar el refrigerador.
2. Respete todos los códigos y reglamentos locales vigentes.
3. Asegúrese de seguir las instrucciones sobre la conexión a tierra.
4. Ante cualquier duda respecto a la conexión a tierra de este electrodoméstico, consulte con un electricista competente.
5. **No** haga la conexión a tierra a una tubería de gas.
6. **No** haga la conexión a tierra a una tubería de agua fría.
7. El refrigerador está diseñado para funcionar conectado a un circuito separado de 115 V, 15 A, 60 Hz.
8. **No** modifique el enchufe del cordón de alimentación. Si el enchufe no cabe en el tomacorriente, pida a un electricista competente que le instale un tomacorriente correcto.
9. **No** use un adaptador de dos clavijas, cable de extensión o una regleta de alimentación con tomacorrientes múltiples.
10. **No** retire la etiqueta de advertencia del cordón de alimentación.
11. **No** altere los controles del refrigerador.
12. **No** repare ni reemplace ninguna pieza del refrigerador a menos que esté específicamente recomendado en la Guía de uso y cuidado o en las instrucciones publicadas para reparaciones hechas por el usuario. **No** intente hacer reparaciones si no entiende las instrucciones o si para seguirlas se requieren conocimientos técnicos mayores.
13. Siempre desconecte el refrigerador del suministro eléctrico *antes* de intentar realizar cualquier trabajo de mantenimiento. Desenchufe el cordón de alimentación agarrándolo del enchufe, nunca del cordón.
14. Instale el refrigerador de acuerdo a las instrucciones de instalación. Todas las conexiones de agua, energía eléctrica y puesta a tierra deben ser de conformidad con los códigos locales y cuando sea necesario realizadas por personal autorizado.
15. Mantenga su refrigerador en buenas condiciones. Si se golpea o deja caer el refrigerador puede dañarse o causar su malfuncionamiento o fugas. Si se daña, hágalo revisar por un técnico de servicio calificado.
16. Sustituya los cables de alimentación que estén desgastados y/o los enchufes flojos.
17. Siempre lea y siga las instrucciones del fabricante referentes al almacenamiento y ambiente ideal para los artículos guardados en el refrigerador.
18. **No** permita que su refrigerador funcione en presencia de vapores explosivos.
19. **No** permita que los niños se trepen, cuelguen o paren en ninguna parte del refrigerador.
20. Limpie los derrames o fugas de agua relacionados con la instalación del sistema de agua.

CONSERVE ESTAS INSTRUCCIONES



Instalación

Su refrigerador fue empacado cuidadosamente para el embarque. Retire y descarte la cinta y el material de empaque de las bandejas. **No** retire la placa de serie.

Ubicación

- **No** instale el refrigerador cerca del horno, radiador u otra fuente de calor. Si esto no es posible, proteja el refrigerador con material de los armarios.
- **No** instale el refrigerador en un lugar donde la temperatura pueda bajar a menos de 12° C (55° F) o suba a más de 43° C (110° F). Con tales temperaturas puede ocurrir mal funcionamiento.
- **El refrigerador ha sido diseñado solamente para uso doméstico en el interior.**

Medición de la avidad

Cuando instale su refrigerador, haga todas las mediciones con cuidado. Se debe dejar un espacio de 1,25 cm (½”) en la parte superior y ½” detrás de la cubierta del compartimiento mecánico para contribuir a la circulación adecuada del aire.

Los revestimientos del subsuelo o del piso (es decir, alfombras, baldosas, pisos de madera, tapetes) pueden disminuir el tamaño de la cavidad.

Se puede obtener más espacio libre usando el procedimiento de nivelación descrito en la sección *Nivelado*.

Importante: Si el refrigerador va a ser instalado en una cavidad en que la parte superior del mismo quedará completamente cubierta, use las dimensiones desde el piso hasta la parte superior de la tapa de la bisagra para verificar el espacio libre apropiado.

Transporte del refrigerador

- **NUNCA** transporte el refrigerador de costado. Si no es posible transportarlo en posición vertical, hágalo descansar en la parte trasera. Deje el refrigerador en posición vertical durante aproximadamente 30 minutos *antes* de enchufarlo a fin de asegurar de que el aceite vuelva al compresor. Si el refrigerador se enchufa inmediatamente, se puede causar daño a las piezas internas.
- Siempre use una carretilla de mano cuando mueva el refrigerador. **SIEMPRE** coloque la carretilla de mano por el costado o por la parte trasera del refrigerador – **NUNCA** por el frente.
- Proteja el acabado exterior del refrigerador durante el transporte envolviendo el gabinete en frazadas o colocando material acolchado entre el refrigerador y la carretilla.
- Asegure el refrigerador firmemente en la carretilla de mano con flejes o cuerdas elásticas. Pase los flejes a través de las manijas cuando sea posible. **No** apriete demasiado los materiales de sujeción pues pueden hendir o dañar el acabado exterior.

Nivelado

Para mejorar el aspecto y mantener el buen rendimiento, el refrigerador debe estar nivelado.

⚠ PRECAUCIÓN

A fin de proteger sus bienes materiales o el refrigerador contra daño, siga las siguientes instrucciones:

- Proteja el vinilo u otro revestimiento del piso con cartón, alfombras u otros materiales protectores.
- **No** use herramientas eléctricas cuando esté nivelando el electrodoméstico.

Notas:

- Ejecute una conexión de suministro de agua que sea necesario *antes* de nivelar el refrigerador
- Algunos modelos solamente tienen los tornillos de ajuste **(A)**.

Materiales necesarios:

- Destornillador de punta hexagonal de ⅜ pulg
- Nivel de carpintero.

1. Saque la rejilla de la base.

- Agarre firmemente y tire hacia fuera para desenganchar.

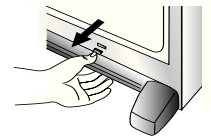

2. Con el destornillador de punta hexagonal, gire los tornillos de ajuste delanteros **(A)**, en cada lado, para elevar o bajar la parte delantera del refrigerador (vea la ilustración a continuación).



3. Con el destornillador de punta hexagonal, gire cada uno de los tornillos de ajuste **(B)** para elevar o bajar la parte trasera del refrigerador.

4. Con un nivel de carpintero, verifique que la parte delantera del refrigerador esté a 6 mm (¼ pulg) o media burbuja más elevada que la parte trasera del refrigerador, y que el refrigerador esté nivelado en sentido horizontal (de lado a lado).

5. Gire las patas estabilizadoras **(C)** en sentido *horario* hasta que estén firmemente apoyadas contra el piso.

6. Gire los tornillos de ajuste **(A)** en sentido *contrahorario* para dejar que todo el peso del refrigerador descance sobre las patas estabilizadoras.



Instalación

7. Vuelva a colocar la rejilla de la base.
 - Alinee las pinzas de montaje de la rejilla de la base con las ranuras en la parte inferior del gabinete.
 - Empuje la rejilla firmemente hasta que encaje en su lugar.

Retiro de la puerta y la gaveta

Para algunas instalaciones es necesario retirar la puerta y la gaveta para transportar el refrigerador a su ubicación final.

⚠ ADVERTENCIA

Para evitar las sacudidas eléctricas, que pueden causar lesiones graves o la muerte, cumpla con lo siguiente:

- Corte la energía eléctrica al refrigerador *antes* de sacar las puertas o la gaveta. Conecte la energía eléctrica y el arnés de alambrado de la puerta del refrigerador solamente después de haber instalado las puertas o la gaveta.

⚠ PRECAUCIÓN

Para evitar dañar las paredes y el piso, proteja los pisos de vinilo o de otro tipo con un pedazo de cartón, tapetes u otro material protector.

1. Desenchufe el cordón eléctrico.
2. Retire la rejilla inferior (ver página 67).
3. Retire la cubierta de la bisagra superior de la puerta del refrigerador sacando el tornillo Phillips. Conserve el tornillo y la cubierta para uso posterior.
4. Retire los tornillos de cabeza hexagonal de $\frac{5}{16}$ " de la bisagra superior para retirar la bisagra y conserve todos los tornillos para uso posterior.
5. Levante la puerta del refrigerador del pasador de la bisagra central.
6. Retire el protector de plástico si está presente. Retire el pasador de la bisagra central usando un destornillador hexagonal de $\frac{5}{16}$ ". Conserve el pasador y el protector de plástico para uso futuro.
7. Retire los tornillos Phillips para desinstalar la bisagra central. Conserve todos los tornillos para uso futuro.
8. Retire la bisagra inferior o el soporte de estabilización usando el destornillador hexagonal de $\frac{3}{8}$ ". Conserve los tornillos para uso futuro. Levante el pasador de la bisagra inferior (en los modelos con puerta de congelador) para retirarlo.

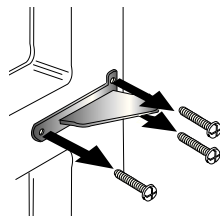
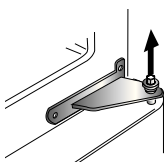
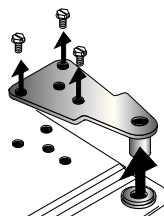
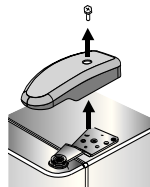

9. Vea la página 5 para obtener las instrucciones de desinstalación del cajón.

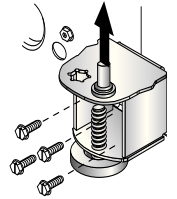

Cajón deslizable del congelador

⚠ PELIGRO

A fin de evitar que los niños queden accidentalmente atrapados o se asfijen, **no** retire el divisor de la canasta superior del congelador.

⚠ ADVERTENCIA

Para evitar un choque eléctrico que puede causar una lesión personal grave o mortal, desconecte la energía eléctrica al refrigerador *antes* de retirar las puertas. *Después* de reinstalar las puertas, conecte la energía eléctrica.

⚠ ATENCION

Para evitar una posible lesión, daño al refrigerador o daños materiales, solicite ayuda a otra persona que le ayude con las instrucciones siguientes.

Desmontaje:

1. Abra totalmente el cajón.
2. Tire de la canasta superior hacia afuera hasta el máximo y levántela para sacarla.
3. Levante la canasta inferior derecho hacia arriba y hacia afuera para sacarla.
4. Cada riel lateral tiene un soporte para la canasta provisto de 2 clips a presión. Para soltar cada uno de los soportes, desenganche los clips a presión empujándolos hacia adentro, en dirección opuesta al sistema de rieles laterales. Levante los soportes fuera de los rieles.
5. Retire el tornillo Phillips de cada lado del sistema de rieles (modelos selectos).

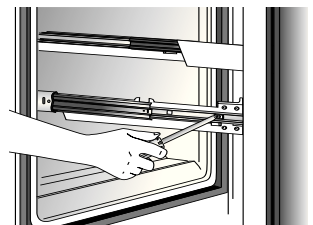
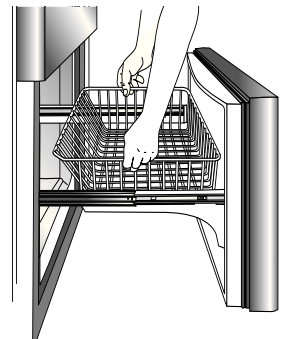



Instalación

- Levante la parte superior del frente del cajón para desenganchar los soportes del sistema de rieles. Levante el frente de la puerta hacia afuera para sacarla.

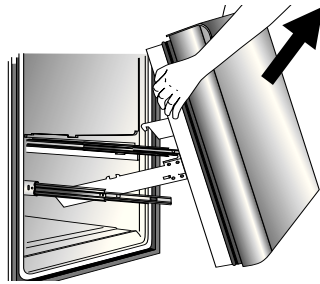

Instalación:

- Saque ambos rieles hacia afuera en toda su extensión.

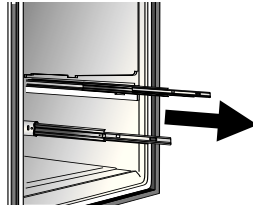

- Sujetando el frente de la puerta, enganche los soportes de la puerta en las lengüetas que se encuentran en el lado interior del riel.

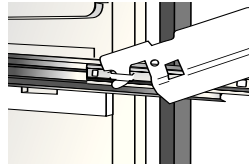

- Baje el frente de la puerta hacia su posición final.

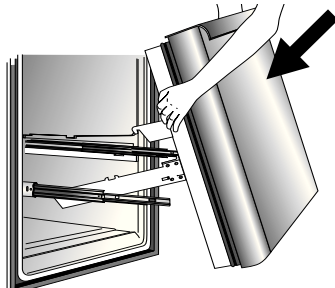

- Vuelva a colocar y apriete los tornillos Phillips que fueron retirados de cada lado del sistema de riel (modelos selectos).

- Coloque los soportes de la canasta nuevamente en los rieles laterales. Alinee los clips con las ranuras de los rieles laterales u oprima cada clip hacia el riel hasta que escuche un chasquido.

- Teniendo los rieles extendidos completamente hacia afuera, instale la canasta derecho hacia abajo en los soportes de la canasta.

Clips a presión del soporte de la canasta

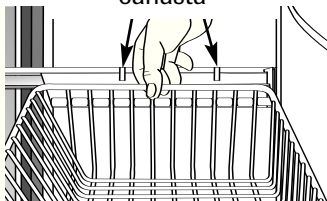

- Inserte la canasta superior en el congelador. Asegúrese de que la parte trasera de la canasta se enganche detrás del fiador del riel.

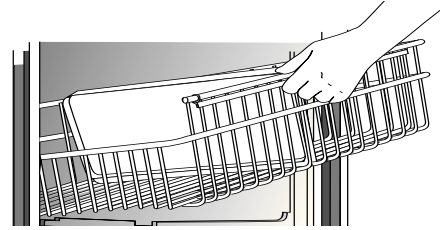

Reinstalación de las puertas

- Instale los conjuntos de las bisagras:
 - Instale flojamente la bisagra superior con los tornillos de cabeza hexagonal de $\frac{5}{16}$ ".
 - Instale la bisagra central con los tornillos Phillips.
 - Modelos con congelador de puerta:** Instale la bisagra inferior con los tornillos de cabeza hexagonal de $\frac{3}{8}$ ".

- Modelos con congelador de puerta:** Inserte el pasador de la bisagra inferior.

- Ubique el agujero de la bisagra inferior más cercano al borde exterior del gabinete e inserte el pasador de la bisagra inferior. Vuelva a colocar cualquier laminilla de la puerta, si las hubiere.

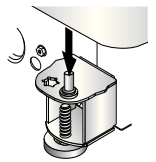

- Modelos con congelador de puerta:** Coloque el lado de la bisagra de la puerta del congelador en el pasador de la bisagra inferior y mantenga la puerta del congelador en posición vertical mientras instala el pasador de la bisagra central con una llave de tuercas hexagonal de $\frac{5}{16}$ ".

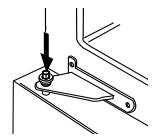

- Vuelva a instalar el manguito de plástico.
- Vuelva a colocar cualquier laminilla que tenga la puerta.
- Asegúrese de que el pasador de la bisagra esté firmemente instalado.

- Coloque el lado de la bisagra de la puerta del refrigerador en el pasador de la bisagra central.

- Manteniendo la puerta del refrigerador en posición vertical, apriete la bisagra superior con la llave de tuercas hexagonal de $\frac{5}{16}$ " y vuelva a instalar la cubierta de la bisagra.

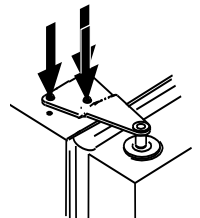

Inversión de la puerta

En algunas instalaciones, al cambiar el giro de la puerta se facilita el acceso a los alimentos en el refrigerador. Se pueden invertir ambas puertas, en los modelos con congelador de puerta y la *puerta* es reversible en los modelos con congelador de *cajón*.



Instalación

1. Retire la(s) puerta(s) (ver página 68).
2. Cambie los tapones y los tornillos del gabinete al lado opuesto del gabinete.
 - Retire los tapones del gabinete con un destornillador de punta plana envuelto en cinta adhesiva.
 - Retire los tornillos del larguero central con un destornillador de punta hexagonal de $\frac{5}{16}$ ".
 - **Modelos con congelador de puerta:** Retire los tornillos del larguero central con una llave de tuercas hexagonal de $\frac{3}{8}$ ".

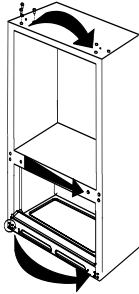

⚠ ATENCION

A fin de evitar una posible lesión personal y daños materiales:

- Coloque las puertas sobre una superficie no abrasiva protegida con toallas o alfombras cuando esté trabajando directamente en las puertas.

3. Cambie los topes de la puerta desde el borde de la puerta del refrigerador y de la puerta del congelador, si corresponde, al lado opuesto del borde de la puerta.
 - Use un destornillador Phillips para el desmontaje e instalación.
4. Instale las manijas (ver páginas 70-71).
5. Reinstale la(s) puerta(s).

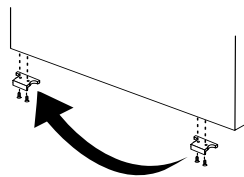

Manijas

Nota: Si no está instalada, la manija se encuentra en el interior del refrigerador o en la parte trasera de su refrigerador.

Retire y descarte la cinta y el material de empaque de la manija.

El diseño de la manija varía de un refrigerador a otro. Use la instrucciones correspondientes a su modelo que se indican a continuación.

Manijas del refrigerador

Manija estándar de montaje en la parte delantera

Materiales necesarios:

- Destornillador Phillips
- Llave de tuercas hexagonal de $\frac{5}{16}$ "

Instalación:

1. Retire los tornillos de cabeza hexagonal de $\frac{1}{4}$ " de la superficie de la puerta con una llave de tuercas hexagonal y los de la parte superior de la puerta con un destornillador Phillips.

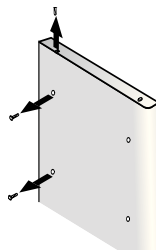

- Si está invirtiendo la puerta, retire los tapones del lado opuesto de la puerta e insértelos en los agujeros de los tornillos.

2. Alinee los agujeros de la manija con los agujeros de los tornillos de la superficie de la puerta y asegúrela con los dos tornillos que se retiraron en el paso 1.

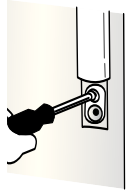

3. Ubique la moldura de la manija en el paquete de documentos e instálela en la parte superior e inferior de la manija, como se ilustra.

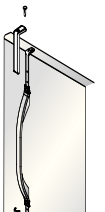

- Asegure la moldura superior de la paso 1.
- Haga entrar a presión la moldura inferior en la parte inferior de la manija.

Desmontaje:

1. Retire la moldura superior de la manija sacando el tornillo superior de la manija.

- Conserve la moldura y el tornillo para su reinstalación posterior.

2. Levante la moldura inferior de la manija con un destornillador de punta plana envuelto en cinta adhesiva.

- Conserve la moldura para su reinstalación posterior.

3. Retire los dos tornillos de cabeza hexagonal.

- Conserve los tornillos para su reinstalación posterior.

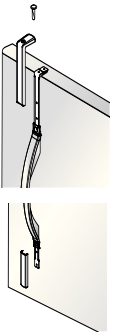

Manija de montaje lateral

Materiales necesarios:

- Destornillador Phillips

Instalación:

1. Retire los tornillos que se encuentran en el borde de la puerta.

2. Alinee la manija de montaje lateral con los agujeros pretaladrados en el panel de la puerta.

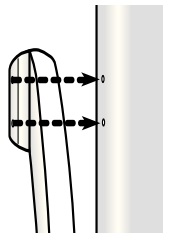

3. Inserte los tornillos en la misma secuencia que se muestra en la ilustración.

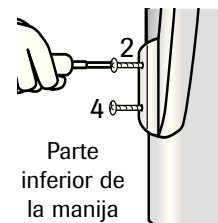
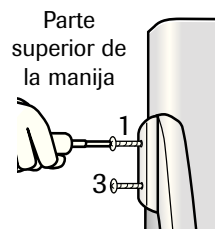



Instalación

4. Asegúrese de que la manija quede apretada contra el panel de la puerta.

Desmontaje:

Invierta el proceso de instalación.

Manijas del congelador

Manija de medio ancho

Materiales necesarios:

- Destornillador Phillips

Instalación:

1. Instale la manija asegurándola con los tornillos que retiró del borde de la puerta.

- Si está invirtiendo la puerta del congelador, retire los tapones que se encuentran en el borde superior de la puerta e insértelos en los agujeros de los tornillos.

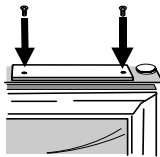

Desmontaje:

1. Retire los tornillos de la manija con un destornillador Phillips y consérvelos para uso posterior.

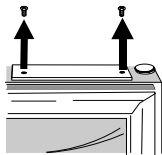

Manija del congelador de montaje delantero

Notas:

- Este estilo de manija de congelador tiene una leve curvatura.
- Para una correcta instalación, asegúrese de que la manija quede dirigida como se muestra en la ilustración.

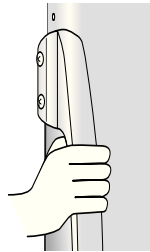
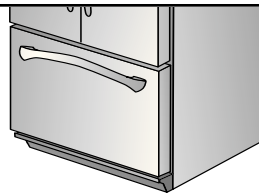

Instalación:

1. Alinee los clips de la manija de la puerta ligeramente a de las lengüetas de la puerta del congelador.
2. Asegure el agujero grande en el clip del montaje se coloca a la derecha en ambos extremos de la manija.

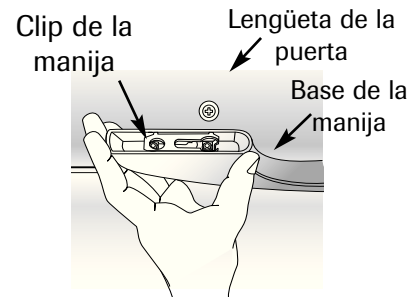

3. Sujete firmemente la manija y deslice hacia la *derecha*.
4. Sujete firmemente la manija y deslícela hacia la *derecha*.

Desmontaje:

1. Sujete firmemente con ambas manos la manija hacia la base derecha.
2. Deslice hacia la *izquierda*, levante y retírela de la superficie.



Instalación

Conexión del suministro de agua (modelos selectos)

⚠ ADVERTENCIA

Para evitar el riesgo de una lesión o la muerte, siga las precauciones básicas incluyendo las siguientes:

- Lea todas las instrucciones *antes* de instalar la máquina de hacer hielo.
- **No** intente la instalación si no comprende las instrucciones o si son demasiado complicadas para sus conocimientos.
- Observe todos los códigos y reglamentos locales.
- **No** repare la máquina de hacer hielo a menos que se recomiende específicamente en la Guía de uso y cuidado o en las instrucciones escritas sobre reparaciones por el usuario.
- Desconecte la energía eléctrica al refrigerador *antes* de instalar la máquina de hacer hielo.
- El daño causado por agua debido a una conexión inapropiada del agua puede causar crecimiento de moho/mildíu. Limpie los derrames o escapes inmediatamente.

⚠ PRECAUCIÓN

Para evitar daños materiales o posible lesión, siga las precauciones básicas incluyendo las siguientes:

- Consulte a un plomero para conectar **la tubería de cobre de 1/4" de diám. ext.** al sistema de tuberías del hogar a fin de asegurar el cumplimiento de los códigos y reglamentos locales.
- Asegúrese de que la presión del agua hacia la válvula del agua sea entre 35 y 100 libras por pulgada cuadrada. Si se no instala un filtro de agua, la presión del agua hacia la válvula del agua sea 20 libras por pulgada cuadrada.
- **No** use una válvula autopercutorante ni una válvula de asiento de 3/16". Ambas reducen el flujo del agua, se pueden obstruir con el pasar del tiempo y causar escapes si se intenta repararlas.
- Apriete las tuercas a mano para evitar dañar las roscas. Termine de apretar las tuercas con pinzas y llaves. **No** las apriete demasiado.
- Espere entre 2 y 3 horas *antes* de colocar el refrigerador en su lugar definitivo a fin de verificar y corregir cualquier escape de agua. Vuelva a verificar si hay escapes después de 24 horas.
- Asegúrese de que la tubería de cobre debajo del manguito esté lisa y sin defectos. **No** vuelva a usar un manguito antiguo.

Materiales necesarios:

- Tubería de cobre flexible de 1/4" de diámetro exterior
- Válvula de cierre (requiere que se taladre un agujero de 1/4" en la tubería de suministro del agua antes de instalar la válvula)
- Llave ajustable (2)
- Llave de tuercas hexagonal de 1/4"

Notas:

- Use solamente de tubería de cobre para la instalación. La tubería de plástico es menos durable y puede causar daño.
- Agregue 2,5 cm (8") al largo necesario de la tubería para llegar al suministro del agua a fin de crear un bucle de servicio.

1. Haga el bucle de servicio (por lo menos de 60 cm (2 pies) de diámetro) con la tubería de cobre. Evite que la tubería quede torcida cuando la enrolle para formar el bucle. **No** utilice tubería de plástico.

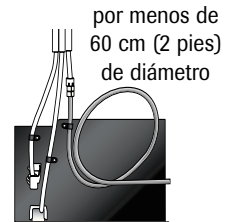

2. Retire la tapa de plástico del orificio de admisión de la válvula del agua.
3. Coloque la tuerca de latón (A) y el manguito (B) en el extremo de la tubería de cobre como se muestra en la ilustración. **Recuerde: No** use un manguito antiguo. La tuerca y el manguito están proveen en la paquete del uso y cuidado.
4. Coloque el extremo de la tubería de cobre en el orificio de admisión de la válvula del agua. Dele una leve forma a la tubería. **Evite** torcerla - a fin de que llegue directamente al orificio de admisión.

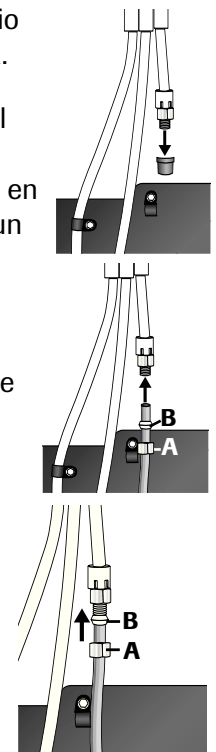



Instalación

- Coloque la tuerca de latón en el manguito y atorníllela en el orificio de admisión. Apriete la tuerca con una llave.

Colocar una llave inglesa ajustable sobre la tuerca **(1)** adosada la línea de agua de plástico y mantenerla en posición.

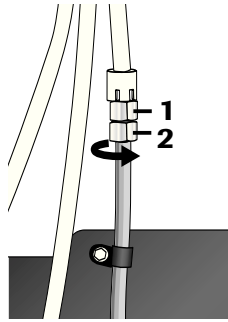

Con una segunda llave inglesa ajustable girar la tuerca interior **(2)** en sentido antihorario y apretar totalmente mientras mantiene la tuerca superior en posición.

Importante: No apriete demasiado. Se pueden dañar las roscas.

- Tire de la tubería para comprobar que la conexión esté firme. Conecte la tubería al marco con la abrazadera de la tubería del agua **(C)** y abra el suministro del agua. Verifique si hay escapes y repárelos, si es necesario.

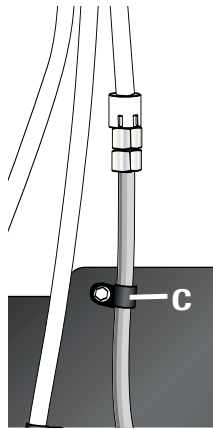

Continúe observando la conexión del suministro del agua durante dos a tres horas antes de mover el refrigerador a su lugar definitivo.

- Supervise la conexión del agua durante 24 horas. Repare los escapes, si es necesario.

Conexión alterna (modelos selectos)

Materiales necesarios:

- Tubería de cobre flexible de 1/4" de diámetro exterior
- Válvula de cierre (requiere que se taladre un agujero de 1/4" en la tubería de suministro del agua *antes* de instalar la válvula)
- Llave ajustable
- Llave de tuercas hexagonal de 1/4"

Nota:

- Agregue 2,5 m (8') al largo necesario de la tubería para llegar al suministro del agua a fin de crear un bucle de servicio.
- Use solamente de tubería de cobre para la instalación. La tubería de plástico es menos durable y puede causar daño.

- Haga el bucle de servicio (por lo menos de 60 cm (2 pies) de diámetro) con la tubería de cobre. Evite que la tubería quede torcida cuando la enrolle para formar el bucle.

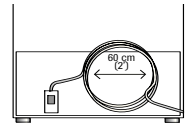

- Retire la tapa de plástico del orificio de admisión de la válvula del agua.



- Coloque la tuerca de latón **(A)** y el manguito **(B)** en el extremo de la tubería de cobre como se muestra en la ilustración. **Recuerde:** No use un manguito antiguo.

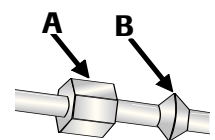

- Coloque el extremo de la tubería de cobre en el orificio de admisión de la válvula del agua. Dele una leve forma a la tubería. Evite torcerla - a fin de que llegue directamente al orificio de admisión.

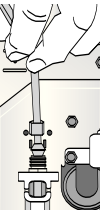

- Coloque la tuerca de latón en el manguito y atorníllela en el orificio de admisión. Apriete la tuerca con una llave.

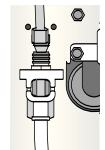

Importante: No apriete demasiado. Se pueden dañar las roscas.

- Tire de la tubería para comprobar que la conexión esté firme. Conecte la tubería al marco con la abrazadera de la tubería del agua **(C)** y abra el suministro del agua. Verifique si hay escapes y repárelos, si es necesario. Continúe observando la conexión del suministro del agua durante dos a tres horas antes de mover el refrigerador a su lugar definitivo.

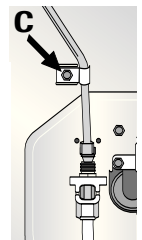

- Supervise la conexión del agua durante 24 horas. Repare los escapes, si es necesario.



Controles de la temperatura

Controles rotativos de la temperatura (modelos selectos)

Los controles están ubicados en la parte delantera superior del compartimiento del refrigerador y del congelador.

Nota: El control del congelador es el que activa el sistema de enfriamiento. Ninguno de los compartimientos enfriará si el control del congelador está en la posición "OFF" (Apagado).

Control del refrigerador

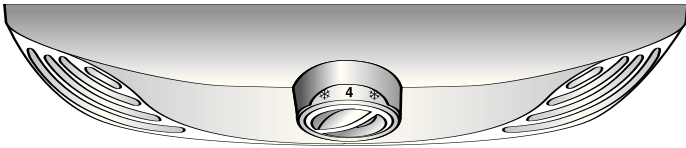

Control del congelador

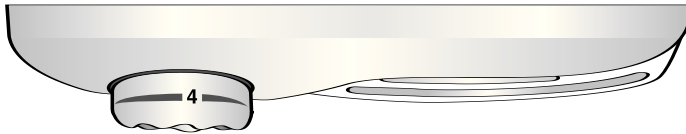

Ajustes iniciales de los controles

Después de enchufar el refrigerador, ajuste los controles.

- Para ajustar los controles, gire la perilla a la izquierda o a la derecha según se desee.
- Los límites del control de la temperatura para ambos compartimientos son del 1 al 7 (lo más frío).
- Inicialmente coloque el control del 'Freezer' (Congelador) en el número 4.
- Inicialmente coloque el control del 'Refrigerator' (Refrigerador) en el número 4.
- Deje funcionar el refrigerador por lo menos de 8 a 12 horas *antes* de colocar los alimentos.

Superficies tibias del gabinete

A veces, la parte delantera del gabinete del refrigerador puede sentirse caliente al tacto. Esta es una situación normal que ayuda a prevenir la condensación de la humedad en el gabinete. Esta situación es más notoria cuando el refrigerador se pone en marcha por primera vez, durante tiempo caluroso y después de abrir la puerta de manera excesiva o prolongada.

Ajuste de los controles

- Si después de 24 horas de colocar los alimentos observa que uno o ambos compartimientos deberían estar más fríos o más tibios, ajuste el (los) control(es) según se indica en la tabla *Guía de control de la temperatura* incluida a continuación. Ver en la página 84 las instrucciones para verificar la temperatura de los compartimientos.
- Exceptuando cuando el refrigerador se pone en funcionamiento por primera vez, **no** cambie ninguno de los controles más de un número a la vez.
- Espere 24 horas para que la temperatura se estabilice antes de reajustar.
- Cualquier cambio en uno de los controles afectará la temperatura del otro compartimiento.

Guía de control de la temperatura

Refrigerador demasiado tibio	Gire el control del 'Refrigerator' al siguiente número más alto.
Refrigerador demasiado frío	Gire el control del 'Refrigerator' al siguiente número más bajo.
Congelador demasiado tibio	Gire el control del 'Freezer' al siguiente número más alto.
Congelador demasiado frío	Gire el control del 'Freezer' al siguiente número más bajo.
Para APAGAR el refrigerador	Gire el control del 'Freezer' a la posición 'OFF' .

Nota: Al girar el control del congelador a la posición "OFF" se detiene el enfriamiento en ambos compartimientos. Sin embargo, no se corta la electricidad al refrigerador.



Controles de la temperatura

Controles de la temperatura sensibles al tacto (modelos selectos)

Los controles están ubicados en la parte delantera superior del compartimiento del refrigerador.

Control



Ajustes iniciales de los controles

Después de enchufar el refrigerador, ajuste los controles.

- Al oprimir la tecla or los controles se programan en el ajuste deseado.
- Los límites del control de la temperatura para ambos compartimientos son del 1 al 7 (lo más frío).
- Inicialmente coloque el control del 'Freezer' Congelador en el número **4**.
- Inicialmente coloque el control del 'Refrigerator' Refrigerador en el número **4**.
- Deje funcionar el refrigerador por lo menos de 8 a 12 horas *antes* de colocar los alimentos.

Superficies tibias del gabinete

A veces, la parte delantera del gabinete del refrigerador puede sentirse caliente al tacto. Esta es una situación normal que ayuda a prevenir la condensación de la humedad en el gabinete. Esta situación es más notoria cuando el refrigerador se pone en marcha por primera vez, durante tiempo caluroso y después de abrir la puerta de manera excesiva o prolongada.

Ajuste de los controles

- Si después de 24 horas de colocar los alimentos observa que uno o ambos compartimientos deberían estar más fríos o más tibios, ajuste el (los) control(es) según se indica en la tabla *Guía de control de la temperatura* siguiente. Ver en la página 84 las instrucciones para verificar la temperatura de los compartimientos.
- Exceptuando cuando el refrigerador se pone en funcionamiento por primera vez, **no** cambie ninguno de los controles más de un número a la vez.
- Espere 24 horas para que la temperatura se estabilice antes de reajustar.

Guía de control de la temperatura

Refrigerador demasiado tibio	Ajuste el control del 'Refrigerator' un grado más frío oprimiendo la tecla .
Refrigerador demasiado frío	Ajuste el control del 'Refrigerator' un grado más tibio oprimiendo la tecla .
Congelador demasiado tibio	Ajuste el control del 'Freezer' un grado más frío oprimiendo la tecla .
Congelador demasiado frío	Ajuste el control del 'Freezer' un grado más tibio oprimiendo la tecla .
Como APAGAR el refrigerador	Oprima la tecla en el ' Refrigerator ' o ' Freezer ' hasta que (-) aparezca en el indicador.



Características del compartimiento del refrigerador

Bandejas

⚠ ATENCION

A fin de evitar una lesión personal o daños personales, observe lo siguiente:

- **Nunca** intente ajustar una bandeja que tenga alimentos.
- Cerciórese de que la bandeja esté firme antes de colocar artículos sobre ella.
- Manipule con cuidado las bandejas de vidrio templado. Las bandejas se pueden quebrar repentinamente si son melladas, rayadas o expuestas a cambios repentinos de temperatura.

Su refrigerador está equipado con bandejas Spillsaver^{MR} o bandejas no selladas. Las bandejas Spillsaver^{MR} tienen un borde retenedor de derrames que facilita la limpieza y otras están equipadas con la característica EasyGlide^{MR}. Para deslizar la bandeja hacia afuera (modelos selectos), sujete la parte delantera de la bandeja y tire hacia adelante. Oprima la bandeja para volverla a la posición original.

Desmontaje de una Bandeja:

- Incline levemente hacia arriba la parte delantera y levante la parte trasera de la bandeja; luego tire de la bandeja derecho hacia afuera para sacarla.

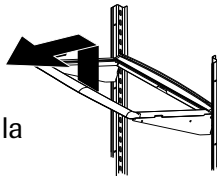

Cambio de Lugar de una Bandeja:

- Incline hacia arriba el borde delantero de la bandeja.
- Inserte los ganchos en las aberturas deseadas del marco y deje que la bandeja se asiente en su lugar.
- Asegúrese de que la bandeja esté bien asegurada en la parte trasera.

La cubierta del cajón de las verduras se utiliza como la bandeja inferior del refrigerador.

Desmontaje de la cubierta del cajón de las verduras:

- Retire los cajones como se indica en la página 78.
- Coloque la mano debajo del marco para empujar el vidrio hacia arriba. Levante el vidrio para sacarlo.
- Levante el marco de los rieles del revestimiento del refrigerador.
- Para instalar, repita las instrucciones anteriores en orden inverso.

Almacenamiento en la puerta

Centro de productos lácteos

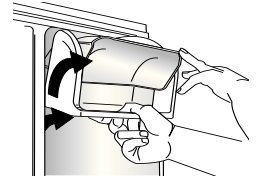

El centro de productos lácteos ofrece almacenamiento conveniente para tales artículos como la mantequilla y la margarina. Este compartimiento puede moverse a lugares diferentes para acomodar las necesidades de conservación de alimentos. Para usar el centro de productos lácteos, levante la tapa.

Desmontaje:

- Levante la tapa, tire de él hacia arriba e inclínelo para sacarlo.

Instalación:

- Invierta el procedimiento anterior.

Contenedores de la puerta

Los contenedores de la puerta pueden moverse para adaptarse a sus necesidades de almacenamiento.

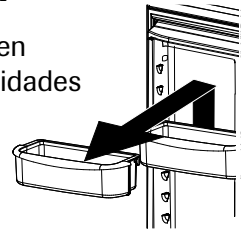

Desmontaje:

- Deslice el contenedor hacia arriba y tire de él derecho hacia afuera.

Instalación:

- Coloque el contenedor en la puerta y empújelo hacia abajo hasta que quede firmemente asentado en el revestimiento de la puerta.

Compartimiento que ocupa todo el ancho de la puerta

El compartimiento que ocupa todo el ancho de la puerta puede retirarse para su fácil limpieza.

Desmontaje:

- Deslice el compartimiento hacia arriba y tire de él derecho hacia afuera.

Instalación:

- Invierta el procedimiento anterior.

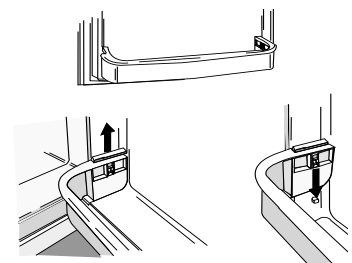



Características del compartimiento del refrigerador

Beverage Chiller^{MR} (Enfriador de bebidas) (modelos selectos)

El enfriador de bebidas Beverage Chiller^{MR} mantiene las bebidas y otros artículos más fríos que en el resto del refrigerador. Una admisión de aire frío permite que pase aire del congelador al enfriador de bebidas. El control del enfriador de bebidas se encuentra en la pared izquierda del compartimiento del refrigerador. El control ajusta la cantidad de aire frío que entra al enfriador de bebidas Beverage Chiller^{MR}. Para hacer aún más fría la temperatura en el enfriador de bebidas, deslice el control hacia *abajo*.

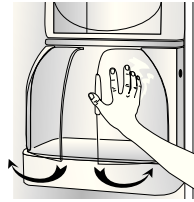

Desmontaje:

- Primero retire la bandeja desmontable a la izquierda del enfriador Beverage Chiller^{MR}.
- Sujete firmemente cada lado del enfriador de bebidas, levántelo y retírelo del revestimiento de la puerta.

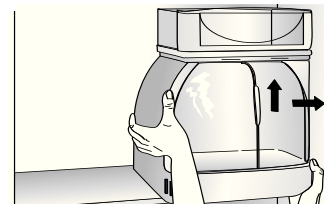
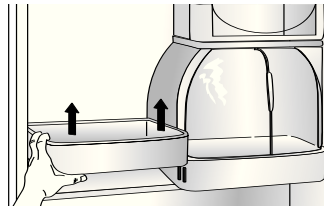

Instalación :

- Invierta el procedimiento anterior.

Nota: El aire que es dirigido hacia el enfriador de bebidas puede disminuir la temperatura principal del refrigerador. Puede que sea necesario ajustar el control del refrigerador.

Cajones

Cajón para bocadillos (modelos selectos)

El cajón para bocadillos puede usarse para la conservación de artículos misceláneos o productos agrícolas adicionales.

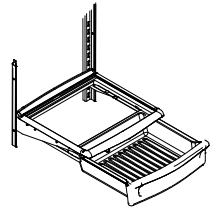

Desmontaje:

- Abra el cajón en toda su extensión. Levante la parte delantera del cajón y tire de él derecho hacia afuera.

Instalación :

- Inserte el cajón en los rieles del marco y empuje hacia atrás a su lugar.

Cajones de las verduras

Los cajones de las verduras ofrecen un ambiente de mayor humedad para la conservación de frutas y verduras frescas.

Controles

Los controles del cajón de las verduras regulan la cantidad de humedad en el cajón. Deslice el control hacia el ajuste '**low**' (bajo) para productos con cáscaras. Deslice el control hacia el ajuste '**high**' (alto) para verduras con hojas.



Desmontaje:

- Abra el cajón en toda su extensión. Levante la parte delantera del cajón y tire de él derecho hacia afuera.

Instalación :

- Inserte el cajón en los rieles del marco y empuje hacia atrás a su lugar.

Nota: Para obtener mejores resultados, mantenga los cajones de las verduras herméticamente cerrados.





Características del compartimiento del refrigerador

Cajón con control de la temperatura (modelos selectos)

El cajón 'Chef's Pantry'^{MR} es un cajón que ocupa todo el ancho del refrigerador y que tiene un control de temperatura ajustable. Este cajón puede usarse para bandejas grandes de fiestas, fiambres o bebidas o artículos misceláneos.

Está equipado con un control de temperatura que ajusta la cantidad de aire frío dirigida hacia el cajón 'Chef's Pantry'^{MR}. El control se encuentra en el lado derecho del cajón. Dependiendo del modelo, puede estar en la parte delantera del cajón o debajo de la tapa.

Ajuste el control en **'cold'** (frío) o  para proveer temperatura normal en el refrigerador. Use el ajuste **'coldest'** (más frío) o  cuando desee una temperatura más fría que la temperatura del compartimiento del refrigerador. Use el ajuste más frío cuando guarde carnes.

Notas:

- El aire frío dirigido al cajón 'Chef's Pantry'^{MR} puede disminuir la temperatura del refrigerador. Puede ser necesario ajustar el control del refrigerador.
- **No** coloque verduras con hojas en el cajón 'Chef's Pantry'^{MR}. Las temperaturas más frías pueden dañar tal tipo de verduras.

Desmontaje:

- Levante la tapa (modelos selectos). Tire del cajón hacia afuera en toda su extensión. Incline hacia arriba la parte delantera del cajón y retírelo derecho hacia afuera.

Instalación:

- Empuje los rieles de metal hacia la parte trasera del refrigerador (modelos selectos). Coloque el cajón en los rieles y deslice el cajón hacia atrás hasta que quede en su lugar.

Algunos modelos están equipados con un divisor para organizar el cajón 'Chef's Pantry'^{MR} en secciones.

Desmontaje:

- Abra completamente el cajón y levante la parte delantera del divisor para desengancharlo de la pared trasera del cajón y levántelo para sacarlo.

Instalación:

- Enganche la parte trasera del divisor sobre la pared trasera del cajón y bájelo a su lugar.

'Beverage Organizer'^{MR} (Organizador de bebidas) (modelos selectos)

El organizador de bebidas 'Beverage Organizer'^{MR} se desliza hacia afuera desde debajo de la bandeja 'Spillsaver'^{MR}. En el organizador de bebidas se pueden guardar hasta 12 latas de bebidas de 12 onzas.

Desmontaje:

- Abra el cajón en toda su extensión. Levante la parte delantera del 'Beverage Organizer'^{MR} y tire de él derecho hacia afuera.

Instalación:

- Inserte el 'Beverage Organizer'^{MR} en los rieles del marco y empuje hacia atrás a su lugar.

Accesorios

Bandeja para botellas de vino/Latas de refrescos (modelos selectos)

La bandeja para botellas de vino/latas de refrescos se puede colocar en el cajón 'Chef's Pantry'^{MR} o sobre una bandeja.

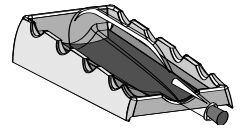

Las botellas o latas se pueden colocar en forma transversal o una sola botella puede ser colocada en la depresión central.

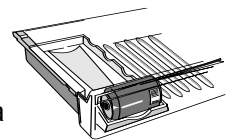

Protectores adherentes (modelos selectos)

Los protectores adherentes evitan que los objetos se deslicen en los compartimientos de la puerta. Los protectores son removibles y pueden lavarse en la canasta superior del lavavajillas para fácil limpieza.

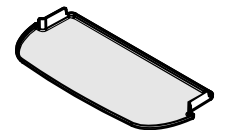



Características del congelador

Parrillas y canastas

Modelos con congelador de puerta:

Parrilla del congelador (modelos selectos)

En los modelos selectos las parrillas tienen un divisor.

Desmontaje:

- Deslice la parrilla hacia afuera en toda su extensión. Levante hacia arriba la parte delantera de la parrilla y sáquela derecho hacia afuera.

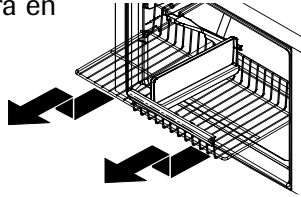

Instalación:

- Inserte la parrilla en los rieles del revestimiento del congelador y empuje hacia la parte de atrás del compartimiento.

Canasta de alambre (modelos selectos)

Desmontaje:

- Deslice la canasta hacia afuera en toda su extensión. Levante hacia arriba la parte delantera de la canasta y sáquela derecho hacia afuera.

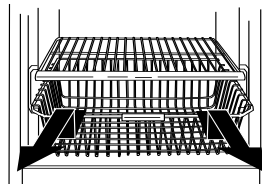

Instalación:

- Inserte la canasta en los rieles del revestimiento del congelador y empuje hacia su lugar en la parte de atrás.

Compartimiento de la puerta del congelador (modelos selectos)

El compartimiento de la puerta del congelador ofrece almacenamiento conveniente para conservación de comestibles congelados en la puerta del congelador.

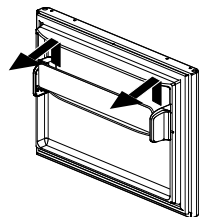

Desmontaje:

- Levante la parrilla de las lengüetas del revestimiento lateral y tire de ella hacia afuera.

Instalación:

- Coloque los extremos de la parrilla en las lengüetas del revestimiento y deslice hacia *abajo*.

Modelos con congelador de cajón deslizable:

⚠ PELIGRO

A fin de evitar que los niños queden accidentalmente atrapados o se asfixien, **no** retire el divisor de la canasta superior del congelador.

Canasta superior de alambre

Desmontaje:

- Deslice la canasta superior hacia afuera en toda su extensión y levántela para sacarla.

Instalación:

- Deslice la canasta superior hacia adentro del congelador. Asegúrese de que la parte trasera de la canasta quede enganchada detrás del fiador del riel.

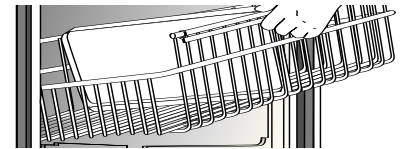

Nota: Modelos con Congelador de Cajón: Ver en la página 69 las instrucciones para la canasta inferior y las instrucciones completas sobre el cajón deslizable.

Accesorios

Bandeja de cubos de hielo (modelos selectos)

La bandeja de cubos de hielo ofrece un área donde congelar cubos de hielo para distribución manual de hielo.

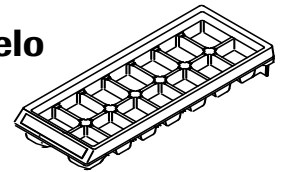

Para soltar los cubos de la bandeja, colóquela invertida sobre un contenedor y tuerza ambos extremos de la bandeja hasta que se desprendan los cubos de hielo.

Rejilla del servicio de hielo (modelos selectos)

La rejilla del servicio de hielo (modelos selectos) sostiene la bandeja de cubos de hielo.

Instalación:

- Deslice la ranura en forma de L de la bandeja hacia abajo sobre el tornillo de la pared trasera. Empuje la bandeja hacia atrás hasta que el tornillo se detenga en la ranura en forma de L (1). Deslice la parte delantera de la bandeja sobre el tornillo delantero de la pared (2).

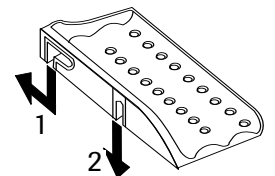

Desmontaje:

- Realice los pasos anteriores en orden inverso.



Hielo y agua

Máquina automática de hacer hielo (modelos selectos)

Nota: Las guías de consumo de energía que se adhieren en el refrigerador al momento de la compra no incluyen el uso de energía de la máquina de hacer hielo opcional.

Algunos modelos selectos fabrican hielo automáticamente. El número del kit apropiado de la máquina de hacer hielo es IC11B. El kit contiene las instrucciones de instalación y las instrucciones para la conexión del agua.

Otros modelos tienen una máquina de hacer hielo instalada en la fábrica. Conecte la máquina de hacer hielo al suministro de agua según se explica en las páginas 72-73. **Para un rendimiento óptimo de la máquina de hacer hielo es necesario que haya flujo apropiado del agua y que el refrigerador esté nivelado.**

Instrucciones de funcionamiento

- Cerciórese de que el depósito del hielo esté en su lugar y que la manecilla de la máquina esté dirigida hacia abajo.
- Después de que el compartimiento del congelador alcanza aproximadamente -18°C (0°F), la máquina de hacer hielo se llena con agua y comienza a funcionar. Usted obtendrá un lote de hielo aproximadamente cada tres horas.
- Espere aproximadamente 24 horas después de la instalación para recibir el primer lote de hielo.
- Descarte el hielo creado durante las primeras 12 horas de operación a fin de asegurarse de que el sistema no tenga impurezas.
- Detenga la producción de hielo levantando la manecilla de la máquina hasta que se escuche un chasquido.
- La máquina de hacer hielo permanecerá en la posición **'OFF'** (Apagada) hasta que la manecilla no sea bajada.
- Los primeros dos lotes probablemente contendrán cubos muy pequeños o de forma irregular debido al aire que puede haber en la tubería de suministro de agua.
- Cuando los cubos de hielo son expulsados es normal que varios cubos salgan unidos. Se podrán separar fácilmente. La máquina de hacer hielo continuará haciendo hielo hasta que la cantidad de cubos de hielo producida levante el brazo sensor y apague la máquina.
- Se pueden oír ciertos ruidos cuando se está fabricando el hielo. El motor puede hacer un leve zumbido, los cubos sonarán al caer en la bandeja vacía y la llave del

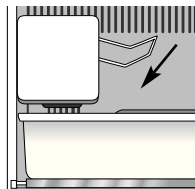

agua puede emitir un chasquido o "zumbido" de vez en cuando.

- Si el hielo no se usa con frecuencia, los cubos se tornaran opacos, disminuirán de tamaño, se pegarán y adquirirán mal sabor. Vacíe el depósito de hielo periódicamente y límpielo con agua tibia. Asegúrese de secar bien el depósito antes de volver a colocarlo en su lugar.
- **No** se deben colocar bebidas ni alimentos en el depósito del hielo para enfriarlos rápidamente. Estos artículos pueden bloquear el brazo sensor, afectando el funcionamiento de la máquina de hacer hielo.
- Cuando el suministro de agua vaya a ser interrumpido por varias horas, apague la máquina de hacer hielo levantando la manecilla.

Desmontaje del depósito del hielo:

- Para sacar el depósito del hielo, tire de él hacia adelante, alejándolo de la máquina de hacer hielo. Para evitar que la máquina produzca cubos cuando el recipiente haya sido quitado, apague la máquina levantando la manecilla.

Instalación del depósito del hielo:

- Invierta el procedimiento anterior. Ponga en marcha la máquina de hacer hielo bajando la manecilla.

⚠ ADVERTENCIA

A fin de evitar una lesión personal o daños materiales, observe lo siguiente:

- **No** introduzca los dedos o la mano en el mecanismo automático de hacer hielo mientras el refrigerador esté enchufado. Esto le protegerá contra posibles lesiones y también evitará interferencia con las piezas móviles del mecanismo eyector y del calentador que expulsa los cubos.
- En raras ocasiones, los cubos de hielo pueden salir descoloridos, mostrando generalmente un color azul verdoso. La causa de esta rara decoloración es una combinación de factores tales como ciertas características del agua local, la plomería de la casa y la acumulación de sales de cobre en la tubería inactiva de suministro de agua que abastece a la máquina de hacer hielo. El consumo continuo de los cubos descoloridos puede ser nocivo para la salud. Si observa la mencionada decoloración, descarte los cubos de hielo y póngase en contacto con su distribuidor para comprar e instalar un filtro en la tubería del agua.
- El daño causado por agua debido a una conexión inapropiada del agua puede causar crecimiento de moho/mildió.
- Limpie los derrames de agua y hielo para evitar una lesión personal y el crecimiento de moho/mildió.



Hielo y agua

Distribuidor de agua (modelos selectos)

El distribuidor de agua se encuentra en la pared izquierda del compartimiento del refrigerador. Este modelo solamente distribuye agua fría.

Para sacar agua:

- Sostenga el vaso debajo del distribuidor y oprima el accionador.

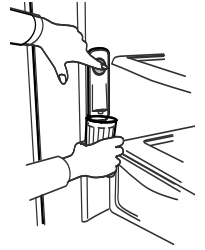

Filtro del agua (modelos selectos)

Instalación y desmontaje

⚠ ADVERTENCIA

A fin de evitar una enfermedad grave o mortal, **no** use el refrigerador donde el agua no sea segura o se desconozca su calidad sin desinfección adecuada antes o después de pasar por el filtro.

⚠ ATENCION

Después de instalar un filtro del agua nuevo, siempre deje salir agua durante dos minutos antes de retirar el filtro por cualquier razón.

- La tapa de derivación no filtra el agua. Asegúrese de tener cartuchos filtrantes de repuesto cuando el filtro necesite ser cambiado.
- Si el sistema de filtración de agua estuvo congelado, reemplace el cartucho filtrante.
- Si el sistema no ha sido usado durante un período de tiempo corto y el agua tiene un sabor y olor desagradable, lave el sistema haciendo salir dos o tres vasos de agua. Si el olor o sabor desagradable persiste, cambie el cartucho filtrante. Si el sistema no ha sido usado durante tres meses o más, reemplace el cartucho filtrante del agua (ver página 90).

4. Reduzca las salpicaduras de agua purgando el aire del sistema. Deje correr el agua continuamente durante dos minutos a través del distribuidor hasta que el agua salga uniformemente. Durante el uso inicial, es necesario esperar de 1 a 2 minutos para que comience a salir agua pues el depósito del agua interno debe tener tiempo de llenarse.

- Se puede requerir limpieza adicional en los hogares en que el agua es de mala calidad.

Reemplazo del filtro del agua

Importante: El aire que permanece atrapado en el sistema puede causar eyección de agua y del cartucho. Siempre deje salir agua durante dos minutos antes de retirar el filtro por cualquier razón. Tenga cuidado cuando retire el cartucho.

1. Gire el filtro a la *izquierda* hasta que se desenganche de la cabeza.
2. Desagüe el agua del filtro en el fregadero y descártelo en la basura normal del hogar.
3. Limpie el exceso de agua acumulada en la cubierta del filtro y continúe con la *Instalación inicial*, pasos 2 y 4.

El filtro del agua debe cambiarse por lo menos cada 12 meses.

Importante: La calidad del agua y la cantidad usada determinan la duración de la vida útil del cartucho filtrante. Si consume mucha agua o si el agua es de mala calidad, puede que sea necesario reemplazar el filtro más a menudo.

Para comprar un cartucho filtrante de repuesto, póngase en contacto con su distribuidor o llame al 1-877-232-6771 en EE.UU. o al 1-800-688-8408 en Canadá.

El distribuidor puede ser usado sin el cartucho filtrante del agua. Si usted decide esta opción, reemplace el filtro con la tapa de derivación azul.

Instalación inicial

El filtro del agua está ubicado en la esquina superior derecha del compartimiento del refrigerador.

1. Retire la tapa de derivación azul y consérvela para uso posterior.
2. Retire la etiqueta de sellado del extremo del filtro e insértelo en la cabeza del filtro.
3. Gire suavemente a la *derecha* hasta que el filtro se detenga. Cierre la cubierta del filtro.

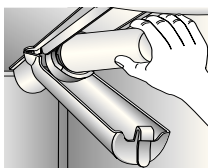
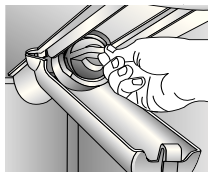



Filtro del agua (modelos selectos)



Especificaciones del sistema y datos de funcionamiento cartucho filtrante del agua para refrigerador – Modelo UKF8001AXX

Especificaciones

Medida del gasto (máximo) en servicio.....2,9 L/min (0,78 GPM)
 Vida útil (máxima) – modelo UKF8001AXX-7502838 litros/750 galones
 Temperatura máxima de operación38° C /100° F
 Presión mínima de operación138 kPa/35 lbs./pulg
 Temperatura mínima de operación1° C/33° F
 Presión máxima de operación827 kPa/120 lbs./pulg



1000 Apollo Road
 Eagan, Minnesota 55121-2240
 651.450.4913
 EPA EST #35917-MN-1

100834/B

Datos de funcionamiento

Norma N° 42: Efectos Estéticos								
Parámetro	USEPA MCL	Concentración de Influyente	Promedio de Influyente	Efluente		% de Reducción		Reducción Mín. Requerida
				Promedio	Máximo	Promedio	Mínimo	
Cloro	–	2.0 mg/L ± 10%	1,88 mg/L	< 0,05136364 mg/L	< 0,06 mg/L	> 97,26%	96,84%	50%
Sabor y Olor	–	–	–	–	–	–	–	–
Partículas**	–	por lo menos 10.000 partículas/mL	5.700,000 # /mL	30.583 # /mL	69.000 # /mL	99,52%	98,94%	85%

Norma N° 53: Efectos sobre la Salud								
Parámetro	USEPA MCL	Concentración de Influyente	Promedio de Influyente	Efluente		% de Reducción		Reducción Mín. Requerida
				Promedio	Máximo	Promedio	Mínimo	
Turbiedad	1 NTU**	11 ± 1 NTU***	10,7 NTU	0,31 NTU	0,049 NTU	97,09 %	95,20 %	0,5 NTU
Quistes	Reducción de 99,5%	Mínimo 50.000/L	166.500 # /L	< 1 # /L	< 1 # /L	99,99 %	99,99 %	> 99,95 %
Asbesto	Reducción de 99%	10' a 10" fibras/L; fibras> de 10 micrómetros de largo	155 MF/L	< 1 MF/L	< 1 MF/L	99,99 %	99,99 %	99 %
Plomo a pH 6,5	0,015 mg/L	0,15 mg/L + 10%	0,153 mg/L	< 0,001 mg/L	< 0,001 mg/L	99,35%	99,29%	0,10 mg/L
Plomo a pH 8,5	0,015 mg/L	0,15 mg/L + 10%	0,150 mg/L	< 0,001 mg/L	< 0,001 mg/L	99,33%	99,29%	0,10 mg/L
Mercurio a pH 6,5	0,002 mg/L	0,006 mg/L ± 10%	0,006 mg/L	0,0003 mg/L	0,0005 mg/L	95,70%	90,91%	0,002 mg/L
Mercurio a pH 8,5	0,002 mg/L	0,006 mg/L ± 10%	0,006 mg/L	0,0008 mg/L	0,0015 mg/L	86,22%	75,93%	0,002 mg/L
Atrazina	0,003 mg/L	0,009 mg/L + 10%	0,009 mg/L	< 0,002 mg/L	0,002 mg/L	76,99%	75,31%	0,003 mg/L
Benzene	0,005 mg/L	0,015 mg/L ± 10%	0,014 mg/L	0,0006 mg/L	0,0011 mg/L	95,71%	92,14%	0,005 mg/L
Carbofuran	0,04 mg/L	0,08 mg/L ± 10%	0,081 mg/L	< 0,001 mg/L	< 0,001 mg/L	98,74%	98,46%	0,04 mg/L
1,4-Dichlorobenzene	0,075 mg/L	0,225 mg/L ± 10%	0,208 mg/L	< 0,0005 mg/L	< 0,0005 mg/L	99,76%	99,74%	0,075 mg/L
Lindano	0,0002 mg/L	0,002 mg/L + 10%	0,002 mg/L	0,000 mg/L	< 0,0001 mg/L	98,72%	96,50%	0,0002 mg/L
Toxafeno	0,003 mg/L	0,015 ± 10%	0,015 mg/L	< 0,001 mg/L	< 0,001 mg/L	92,97%	91,67%	0,003 mg/L

* Probado con una medida de gasto de 0,78 GPM (2,9 L/min); presión de 413,5 kPa (60 lbs./pulg.); pH de 7,5 ± 0,5; temp. de 20° C ± 3° C (68° F ± 5° F)

**Medido en partículas/mL. Se usaron partículas de 0,5 – 1 micrón.

***NTU – Unidades de Turbulencia (Nefelométricas)



Cartuchos filtrantes UKF8001AXX-750 probados y certificados por NSF Internacional en base a las normas ANSI/NSF 42 y 53 para la reducción de las siguientes substancias:

Norma No. 42: Efectos Estéticos

Reducción del sabor y olor
 Sabor y olor de cloro
 Unidad de Filtración Mecánica
 Reducción de Partículas – Clase I

Norma No. 53: Efectos sobre la Salud

Unidad de Reducción Química
 Reducción de Plomo, Atrazina, Lindano, Benzene, Carbofuran, 1,4-Dichlorobenzene, Mercurio y Toxafeno
 Unidad de Filtración Mecánica
 Reducción de Quistes, Turbiedad y Asbesto

Condiciones de uso generales

Lea esta Ficha de Datos de Funcionamiento y compare la capacidad de este producto con sus necesidades reales de tratamiento de agua.

NO use este producto donde el agua sea microbiológicamente peligrosa o de calidad desconocida sin haberla desinfectado de manera adecuada antes o después de pasar por el sistema. Los sistemas certificados para reducción de quistes pueden ser usados en agua desinfectada que pueda contener quistes filtrables.

USE SOLAMENTE CON EL SUMINISTRO DE AGUA FRÍA. VERIFIQUE EL CUMPLIMIENTO DE TODOS LOS REGLAMENTOS Y LEYES LOCALES Y ESTATALES.

El sistema de filtración de agua retráctil PuriClean® II usa el cartucho filtrante de repuesto UKF8001AXX. Es esencial el reemplazo oportuno del cartucho para obtener un rendimiento satisfactorio de este sistema de filtración. Por favor consulte la sección correspondiente de esta Guía de Uso y Cuidado para los requerimientos generales de funcionamiento, mantenimiento y reparación de averías.

Este sistema ha sido probado de acuerdo con las normas ANSI/NSF 42 y 53 para la reducción de las substancias indicadas anteriormente. La concentración de las substancias indicadas en el agua que entra al sistema se redujo a una concentración inferior o igual al límite permisible indicado por las normas ANSI/NSF 42 y 53 para el agua que sale a través del sistema.



Filtro del agua (modelos selectos)

Estado de California
Departamento de Servicios de la Salud

Dispositivo de Tratamiento de Agua Número de Certificado

03 - 1583

Fecha de Emisión: 16 de Septiembre de 2003

Designación de Marca Registrada/Modelo

PuriClean® II UKF8001AXX750

Elementos de Repuesto

UKF8001AXX

Fabricante: PentaPure Inc.

El (Los) dispositivo(s) de tratamiento de agua indicado(s) en este certificado cumple(n) los requisitos de prueba en conformidad con la Sección 116830 del Código de Salud y Seguridad para los siguientes contaminantes relacionados con la salud:

Contaminantes Microbiológicos y Turbiedad

Quistes
Turbiedad

Contaminantes Inorgánicos/Radiológicos

Asbesto
Plomo
Mercurio

Contaminantes Orgánicos

Atrazina
Lindano
Toxafeno

Vida Util Máxima: 2839 litros (750 galones)

Medida del Gasto en Servicio: 2,9 L/min (0,78 GPM)

Condiciones de la Certificación:

No use este producto donde el agua sea microbiológicamente peligrosa o con agua de calidad desconocida, a excepción de que los sistemas certificados para reducción de quistes pueden ser usados en agua desinfectada que pueda contener quistes filtrables.



Sugerencias para conservar los alimentos

Conservación de alimentos frescos

- La temperatura del refrigerador se debe mantener entre 1° C (34° F) y 4° C (40° F). La temperatura ideal es de 3° C (37° F). Para verificar la temperatura, coloque un termómetro para electrodomésticos en un vaso de agua en el centro del refrigerador. Espere 24 horas antes de verificar la temperatura. Si la temperatura es superior a 4° C (40° F) ajuste los controles según se explica en las páginas 74 y 75.
- Evite sobrecargar las bandejas del refrigerador pues esto reduce la circulación de aire alrededor de los alimentos y ocasiona enfriamiento irregular.

Frutas y verduras

- El cajón de las verduras retiene la humedad para ayudar a preservar la frescura de las frutas y verduras por períodos más prolongados (ver páginas 77-78).
- Clasifique las frutas y verduras antes de guardarlas y consuma primero las que se encuentren maduras o magulladas. Descarte aquellas que muestren señales de descomposición.
- Siempre envuelva los alimentos que despiden olor tal como cebollas y repollo de modo que el olor no se transfiera a otros alimentos.
- Aunque las verduras necesitan cierta cantidad de humedad para retener la frescura, demasiada humedad puede acortar el tiempo de conservación (especialmente las verduras con hojas). Seque bien las verduras *antes* de guardarlas.
- No lave las verduras frescas hasta el momento de usarlas.

Carnes y quesos

- La carne cruda de res y de ave debe envolverse muy bien para que no ocurran derrames ni contaminación de otros alimentos o superficies.
- A veces se puede formar moho en la superficie de los quesos duros (Suizo, Cheddar y Parmesano). Corte por lo menos 2,5 cm (1") alrededor y debajo del área afectada. Mantenga el cuchillo o instrumento cortante alejado del moho. El queso restante retendrá su sabor y se puede comer sin preocupación. **No** trate de conservar las rodajas individuales de queso, el queso cremoso, el requesón, la crema, nata cortada o yogur cuando tengan señales de moho.

Productos lácteos

- La mayoría de los productos lácteos como la leche, yogur, nata cortada y requesón muestran la fecha de vencimiento en sus envases para asegurar su correcta duración. Guarde estos alimentos en los envases originales y refrigérelos inmediatamente después de comprarlos y después de cada uso.

Conservación de alimentos congelados

- El compartimiento del congelador de un refrigerador debe ser mantenido aproximadamente a -18° C (0° F). Para verificar la temperatura, coloque un termómetro para electrodomésticos entre los paquetes congelados y espere 24 horas antes de verificarla. Si la temperatura es superior a -18° C (0° F), ajuste el control como se indica en las páginas 74 y 75.
- El congelador funcionará más eficazmente si se ocupa por lo menos dos tercios de su capacidad.

Envoltura de los alimentos para su congelación

- Para reducir la deshidratación y el deterioro de la calidad de los alimentos, use papel de aluminio, envoltura para alimentos congelados, bolsas especiales para alimentos congelados o envases herméticamente cerrados. Extraiga la mayor cantidad posible de aire del paquete y asegúrese de que esté bien sellado. El aire atrapado puede resecar, cambiar de color o dar mal sabor (quemadura de congelación) a los alimentos.
- Envuelva bien las carnes frescas y la carne de ave con envoltura especial para alimentos congelados antes de guardarlas.
- **No** congele nuevamente la carne que se haya descongelado completamente.

Colocación de los alimentos en el congelador

- Evite guardar demasiados alimentos tibios en el congelador de una sola vez. Esto sobrecarga el congelador, reduce la velocidad de congelación y puede elevar la temperatura de los alimentos congelados.
- Deje un espacio entre los paquetes de manera que el aire pueda circular libremente para que los alimentos se congelen lo más rápido posible.
- Evite guardar alimentos difíciles de congelar tal como helados y jugo de naranja concentrado en los compartimientos de la puerta del congelador. Es preferible guardar estos alimentos en el interior del congelador donde la temperatura fluctúa menos cuando se abre la puerta.

Consulte la *Tabla de conservación de los alimentos* en las páginas 85 y 86 para los tiempos de almacenamiento aproximados.



Sugerencias para conservar los alimentos

Tabla de conservación de los alimentos

Los tiempos de conservación son aproximados y pueden variar dependiendo del tipo de empaque, temperatura de almacenamiento y la calidad del alimento cuando fue comprado.

ALIMENTOS	REFRIGERADOR	CONGELADOR	SUGERENCIAS PARA LA CONSERVACION
PRODUCTOS LACTEOS			
Mantequilla	1 mes	6 a 9 meses	Envuelva bien o cubra.
Leche y crema	1 semana	No se recomienda	Verifique la fecha del envase. Cierre firmemente. No vuelva a colocar las porciones no usadas en el envase original. No congele la crema a menos que sea batida.
Queso en crema, queso en pasta y alimentos de queso	1 a 2 semanas	No se recomienda	Envuelva bien.
Requesón	3 a 5 días	No se recomienda	Guarde en el envase original. Verifique la fecha del envase.
Nata cortada	10 días	No se recomienda	Guarde en el envase original. Verifique la fecha del envase.
Queso duro (Suizo, Cheddar y Parmesano)	1 a 2 meses	4 a 6 meses Puede quedar migajoso	Envuelva bien. Recorte las partes afectadas por el moho.
HUEVOS			
Huevos enteros	3 semanas	No se recomienda	Refrigere colocando los extremos pequeños hacia abajo.
Claros o yemas restantes	2 a 4 días	9 a 12 meses	Por cada taza de yemas que se desee congelar, agregue 1 cucharadita de azúcar si se van a usar en dulces o una cucharadita de sal si es para platillos no dulces.
FRUTAS			
Manzanas	1 mes	8 meses (cocinadas)	También se pueden guardar manzanas verdes o duras a una temperatura de 15° C a 21° C (60° F a 70° F).
Plátanos	2 a 4 días	6 meses (enteros /pelados)	Madúrelas a temperatura ambiente <i>antes</i> de ser refrigeradas. Nota: Los plátanos se obscurecen cuando son refrigerados.
Peras, ciruelas, aguacate	3 a 4 días	No se recomienda	Madúrelas a temperatura ambiente <i>antes</i> de ser refrigeradas. Nota
Fresas, cerezas, damascos	2 a 3 días	6 meses	
Uvas	3 a 5 días	1 mes (enteras)	
Frutas ácidas	1 a 2 semanas	No se recomienda	
Piña, en trozos	2 a 3 días	6 a 12 meses	



Sugerencias para conservar los alimentos

ALIMENTOS	REFRIGERADOR	CONGELADOR	SUGERENCIAS PARA LA CONSERVACION
VERDURAS			
Espárragos	1 a 2 días	8 a 10 meses	No lave antes de refrigerar. Guarde en el cajón de las verduras.
Repollitos de Bruselas, brócoli, coliflor, chícharos, frijoles, cebollas, pimientos	3 a 5 días	8 a 10 meses	Envuelva los alimentos que producen olor. Deje los chícharos en las vainas.
Repollo, apio	1 a 2 semanas	No se recomienda	Envuelva los alimentos que producen olor y refrigere en el cajón de las verduras.
Zanahorias, pastinaca, betarraga y nabos	7 a 10 días	8 a 10 meses	Retire los tallos verdes. Envuelva los alimentos que producen olor y refrigere en el cajón de las verduras.
Lechuga	7 a 10 días	No se recomienda	
AVES y PESCADO			
Pollo y pavo, entero	1 a 2 días	12 meses	Mantenga en el envase original para refrigeración. Coloque en el compartimiento de la carne y queso. Cuando congele por más de dos semanas, envuelva nuevamente con envoltura para congelador.
Pollo y pavo, presas	1 a 2 días	9 meses	
Pescado	1 a 2 días	2 a 6 meses	
CARNES			
Tocino	7 días	1 mes	
Res o cordero, molida	1 a 2 días	3 a 4 meses	Las carnes frescas pueden ser guardadas en el envase original para su refrigeración.
Res o ternera, asada y bistec	3 a 5 días	6 a 9 meses	Colóquelas en el compartimiento de la carne y queso. Cuando congele por más de dos semanas, envuelva nuevamente con envoltura para congelador.
Jamón, completamente cocido, entero	7 días	1 a 2 meses	
	mitad	5 días	1 a 2 meses
	rebanadas	3 días	1 a 2 meses
Fiambres	3 a 5 días	1 a 2 meses	Los fiambres sin abrir envasados al vacío pueden ser guardados durante dos semanas en el compartimiento de la carne y queso.
Cerdo, asado	3 a 5 días	4 a 6 meses	
Cerdo, chuletas	3 a 5 días	4 meses	
Salchichas, molidas	1 a 2 días	1 a 2 meses	
Salchichas, ahumadas	7 días	1 a 2 meses	
Ternera	3 a 5 días	4 a 6 meses	
Salchichas	7 días	1 mes	Las carnes procesadas deben ser bien envueltas y guardadas en el compartimiento de la carne y queso.

Fuentes: Ministerio de Agricultura de los Estados Unidos; Instituto de Mercadotecnia de Alimentos; Servicio de Extensión Cooperativa, Universidad Estatal de Iowa



Cuidado y limpieza

⚠ ADVERTENCIA

Para evitar choque eléctrico que puede causar una lesión personal grave o mortal, desenchufe el refrigerador *antes* de la limpieza. Enchúfelo después de la limpieza.

⚠ PRECAUCIÓN

A fin de evitar una lesión personal o daños materiales, observe lo siguiente:

- Lea y siga las instrucciones del fabricante para todos los productos de limpieza.
- **No** coloque los compartimientos, bandejas ni accesorios en el lavavajillas. Los accesorios se pueden agrietar o deformar.

Tabla de limpieza del refrigerador

PIEZA	NO USE	USE
<p>Puertas con acabado texturizado y exterior pintado liso (algunos modelos) <i>El daño causado al acabado de acero inoxidable debido al uso incorrecto de productos de limpieza o productos no recomendados no está cubierto bajo esta garantía del producto..</i></p>	Limpiadores abrasivos o fuertes Amoníaco Blanqueador de cloro Detergentes o solventes concentrados Esponjas de fregar metálicas o de plástico texturizado	Use 59 ml (4 cucharadas) de bicarbonato de sosa disuelto en 1 litro (1 qt) de agua jabonosa tibia. Enjuague la superficie con agua tibia limpia y seque inmediatamente para que no queden manchas de agua.
Interior del gabinete		
<p>Exterior y puertas de acero inoxidable (algunos modelos) <i>El daño causado al acabado de acero inoxidable debido al uso incorrecto de productos de limpieza o productos no recomendados no está cubierto bajo esta garantía del producto.</i></p>	Limpiadores abrasivos o fuertes Amoníaco Blanqueador con cloro Detergentes o solventes concentrados Esponjas de fregar metálicas o de plástico texturizado Productos a base de vinagre Limpiadores a base de cítricos	Use agua jabonosa tibia y una esponja o paño suave y limpio. Enjuague la superficie con agua tibia limpia y seque inmediatamente para que no queden manchas de agua. Para pulir las superficies y evitar dejar huellas dactilares, aplique después una capa de Stainless Steel Magic Spray (N° de pieza 20000008*).
Burletes de las puertas	Limpiadores abrasivos o fuertes Esponjas de fregar metálicas o de plástico texturizado	Use agua jabonosa tibia y una esponja o paño suave y limpio.
<p>Serpentín del condensador <i>Para tener acceso, retire la rejilla de la base.</i></p>	Cualquier cosa salvo una aspiradora	Use la boquilla de la manguera de la aspiradora.
<p>Rejilla de salida del ventilador del condensador <i>Vea la parte trasera del refrigerador.</i></p>		Use la boquilla de la manguera de la aspiradora con un accesorio de cepillo.
<p>Accesorios <i>Repisas, cubetas, gavetas, etc.</i></p>	Un lavavajillas	Siga las instrucciones de retiro e instalación en la sección correspondiente. Deje que los artículos se ajusten a la temperatura ambiental. Diluya un detergente suave y use una esponja o paño limpio y suave para limpiar. Use un cepillo con cerdas de plástico para limpiar las hendiduras. Enjuague las superficies con agua tibia limpia. Seque los artículos de vidrio y transparentes inmediatamente para que no queden manchas.



Cuidado y limpieza

Eliminación de los olores del refrigerador

1. Retire todos los alimentos y **apague** el refrigerador.
2. Desenchufe el refrigerador.
3. Limpie las paredes, el piso, el techo del interior del gabinete, los cajones, las bandejas y las juntas de acuerdo con las instrucciones indicadas en la página 87.
4. Diluya detergente suave y escobille los intersticios con la solución usando una escobilla de cerdas de plástico. Deje reposar durante 5 minutos. Enjuague las superficies con agua tibia. Seque las superficies con un paño limpio y suave.
5. Lave y seque todas las botellas, envases y frascos. Descarte los alimentos añejos o deteriorados.
6. Envuelva o guarde los alimentos que causan olores en envases herméticos para evitar que los olores vuelvan a ocurrir.
7. Enchufe el refrigerador y vuelva a colocar los alimentos en el refrigerador.
8. Espere a que el refrigerador se enfríe.
9. Después de 24 horas, verifique si se han eliminado los olores.

Si el olor aún persiste:

1. Retire los cajones y colóquelos en la bandeja superior del refrigerador.
2. Llene el compartimiento del refrigerador y del congelador – incluyendo las puertas – con hojas de periódicos en blanco y negro arrugadas.
3. Coloque briquetas de carbón dispersas en los periódicos arrugados en el compartimiento del refrigerador y del congelador.
4. Cierre las puertas y deje reposar durante 24-48 horas.

Sugerencias para ahorro de energía

- Evite colocar demasiados artículos en las bandejas del refrigerador. Esto reduce la circulación del aire alrededor de los alimentos y el refrigerador realizará ciclos de funcionamiento más frecuentes.
- Evite colocar demasiados alimentos tibios en el refrigerador de una sola vez. Esto sobrecarga los compartimientos y disminuye la velocidad de enfriamiento.
- **No** use papel de aluminio, papel encerado o toallas de papel para forrar las bandejas. Esto disminuye la circulación del aire y el refrigerador funcionará menos eficientemente.
- Un congelador lleno hasta dos tercios de su capacidad funcionará más eficientemente.
- Ubique el refrigerador en la parte más fresca de la habitación. Evite las áreas que reciben luz directa del sol o cerca de tuberías o rejillas de calefacción u otros electrodomésticos que producen calor. Si esto no es posible aisle el exterior usando una sección de los armarios.
- Limpie las juntas de la puerta cada tres meses de acuerdo con las instrucciones de limpieza. Esto asegurará que la puerta cierre herméticamente y que el refrigerador funcione con mayor eficiencia.
- Organice los artículos en el refrigerador de modo que se reduzca el tiempo que la puerta está abierta.
- Asegúrese de que las puertas se cierran herméticamente nivelando el refrigerador como se indicó en las instrucciones de instalación.
- Limpie las bobinas del condensador cada tres meses como se indica en las instrucciones de limpieza. Esto contribuirá al ahorro de energía y a un mejor enfriamiento.



Cuidado y limpieza

Reemplazo de los focos

⚠ ADVERTENCIA

A fin de evitar choque eléctrico que puede causar una lesión personal grave o mortal, desenchufe el refrigerador *antes* de reemplazar el foco. Después de reemplazar el foco, enchufe nuevamente el refrigerador.

⚠ ATENCION

A fin de evitar una lesión personal o daños materiales, observe lo siguiente:

- Espere hasta que el foco se enfríe.
- Use guantes cuando reemplace el foco.

Compartimiento del refrigerador (el estilo de la pantalla de la luz varía)

1. Deslice la pantalla transparente de la luz hacia la parte trasera del compartimiento para sacarla del conjunto de la luz.

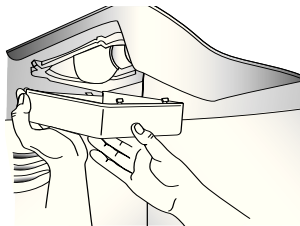

2. Retire los focos.
3. Reemplácelos con focos para electrodomésticos de **no más de 40 watts**.
4. Vuelva a colocar la pantalla de la luz insertando las lengüetas de la pantalla en los agujeros situados a cada lado del conjunto de la luz. Deslice la pantalla hacia adelante hasta que entre a presión en su lugar. **No** fuerce la pantalla después de quedar bloqueada en su lugar. Si lo hace, puede dañar la pantalla.

Congelador (el estilo de la pantalla de la luz varía)

1. Alcance con la mano detrás de la cubierta de la luz.
2. Ejerciendo una presión firme, oprima hacia adelante las muescas que se encuentran en la parte trasera de la cubierta y tire hacia abajo. La cubierta se abre desde atrás.
3. Retire la cubierta.
4. Retire el foco.
5. Reemplácelo con focos para electrodomésticos de **no más de 40 watts**.

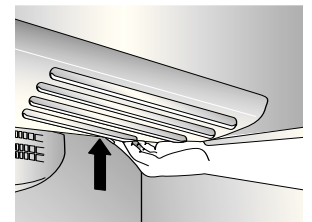
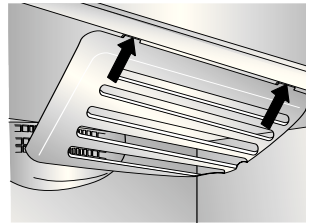
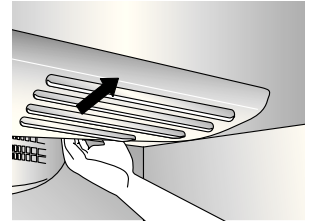

6. Inserte las lengüetas delanteras de la cubierta de la luz en las ranuras del revestimiento del congelador y coloque a presión la parte trasera del conjunto de la luz hasta que la lengüeta trasera se enganche.



Cuidado y limpieza

Preparación para las vacaciones

⚠ ATENCIÓN

Si su refrigerador tiene un distribuidor y existe la posibilidad de que la temperatura en el lugar donde está ubicado el refrigerador descienda bajo el punto de congelación, el sistema de suministro del agua (incluyendo el depósito del agua y la válvula del agua) debe ser desaguado por un técnico de servicio calificado.

Para vacaciones o ausencias cortas (tres meses o menos):

1. Retire todos los productos perecederos.
2. Si nadie va a controlar el refrigerador durante su ausencia, retire también todos los productos congelados.
3. Si su refrigerador tiene una máquina automática de hacer hielo:
 - Cierre el suministro de agua hacia la máquina de hacer hielo por lo menos un día antes de partir.
 - Después de que caiga el último lote de hielo, levante la manecilla de alambre y colóquela en la posición **OFF**.
 - Vacíe el depósito del hielo.
4. Si la temperatura ambiente descenderá a menos de 12° C (55° F), siga las instrucciones para ausencias más largas.

Para ausencias o vacaciones largas, (más de tres meses) O si la temperatura ambiente descenderá a menos de 12° C (55° F):

1. Retire el alimento.
2. Si su refrigerador tiene una máquina automática de hacer hielo:
 - Cierre el suministro de agua hacia la máquina de hacer hielo por lo menos un día antes de partir.
 - Después de que caiga el último lote de hielo, levante la manecilla de alambre y colóquela en la posición **OFF**.
 - Vacíe el depósito del hielo.
3. Si su refrigerador tiene un sistema distribuidor con filtro de agua, retire el cartucho filtrante e instale la derivación del filtro. Descarte el cartucho usado.
4. Gire el control del congelador a **OFF** si tiene controles rotativos o a (-) si tiene controles sensibles al tacto (ver página 74 o 75).
5. Desenchufe el refrigerador.
6. Limpie completamente el interior de ambos compartimientos con una solución de bicarbonato y un paño suave limpio (cuatro cucharadas de bicarbonato en un litro/cuarto de galón de agua tibia).
7. Seque bien ambos compartimientos.
8. Deje las puertas abiertas a fin de evitar la formación de moho y mildiú.

A su regreso:

Después de una vacación o ausencia corta:

Para los modelos con máquinas automáticas de hacer hielo o distribuidores:

- Conecte nuevamente el suministro del agua y abra la válvula de suministro del agua (ver página 67).
- Vigile la conexión del agua durante 24 horas y corrija los escapes si es necesario.
- Deje salir 10-15 vasos de agua del distribuidor para lavar el sistema.
- Vuelva a activar la máquina de hacer hielo.
- Descarte por lo menos los tres primeros lotes de hielo.

Después de una vacación o ausencia larga:

- Si su refrigerador tiene una máquina automática de hacer hielo, vuelva a conectar el suministro del agua y abra la llave del suministro del agua (ver página 67).
- Enchufe nuevamente el refrigerador y reajuste los controles (ver página 68).
- Vigile la conexión del agua durante 24 horas y corrija los escapes si es necesario.

Para los modelos con distribuidor, deje correr agua a través del distribuidor por lo menos durante tres minutos con la derivación del filtro en su lugar, después instale el filtro de agua (ver página 74).

- Después de instalar el filtro de agua, deje correr agua a través del distribuidor continuamente durante por lo menos dos minutos o hasta que el agua salga de manera continua. Inicialmente usted observará que hay uno o dos minutos de retraso en que salga el agua hasta que el depósito interno se llena.
- Active la máquina de hacer hielo.
- Descarte el hielo producido dentro de las primeras 12 horas (por lo menos los tres primeros lotes)

Preparación para una mudanza:

- Siga las instrucciones anteriores para vacaciones/ausencias largas, hasta el paso 7.
- Luego asegure todos los artículos sueltos, tal como bandejas y cajones en sus lugares con cinta adhesiva a fin de evitar que se dañen.
- Coloque cinta adhesiva en las puertas cerradas.
- Use una carretilla de mano cuando mueva el refrigerador. **SIEMPRE** coloque la carretilla de mano por el costado o por la parte trasera del refrigerador, **NUNCA** por el frente.
- Asegúrese de que el refrigerador se mantenga en posición vertical durante la mudanza.

Sonidos del funcionamiento

Las mejoras en el diseño de la refrigeración pueden producir sonidos en su nuevo refrigerador que son diferentes o que no existían en el modelo más antiguo. Estas mejoras fueron hechas para crear un refrigerador que conserve los alimentos de manera más eficiente, que ahorre energía y que en general sea más silencioso. Debido a que los nuevos refrigeradores funcionan más silenciosamente, ahora es posible detectar sonidos que estaban presentes en los refrigeradores más antiguos pero que pasaban inadvertidos debido a los niveles de ruido más altos. Muchos de estos sonidos son normales. Por favor tome nota de que las superficies adyacentes a un refrigerador, tales como las paredes, los pisos y la estantería pueden a veces aumentar el nivel de estos sonidos. A continuación se indican algunos de los sonidos normales que pueden ser notados en un refrigerador nuevo.

SONIDO	CAUSA POSIBLE	SOLUCIÓN
Chasquido	• El control del congelador (A) hace un chasquido cuando se pone en marcha o se detiene el compresor.	• Funcionamiento normal
	• El dispositivo motorizado (B) suena como un reloj eléctrico cuando se activa y desactiva.	• Funcionamiento normal
Agolpamiento o runruneo de aire	• El ventilador del congelador (C) y el ventilador del condensador (D) hacen ese ruido cuando funcionan.	• Funcionamiento normal
Gorgoteo o hervor	• El refrigerante del evaporador (E) y del intercambiador de calor (F) hace este ruido cuando circula.	• Funcionamiento normal
Ruido sordo	• Los cubos de la máquina de hacer hielo (modelos selectos) al caer en el depósito del hielo (G) .	• Funcionamiento normal
Vibración	• El compresor (H) hace este sonido intermitente cuando está funcionando.	• Funcionamiento normal
	• El refrigerador no está nivelado.	• Ver las páginas 67-68 para obtener detalles sobre como nivelar el refrigerador.
Zumbido	• La conexión de la válvula del agua (I) de la máquina de hacer hielo (modelos selectos) hace este sonido cuando la máquina se está llenando con agua.	• Funcionamiento normal
Murmullo	• La máquina de hacer hielo (J) está 'activada' sin tener el agua conectada.	• Desactive levantando la manecilla de la máquina a la posición off. Ver página 80.
	• El compresor (H) puede producir un murmullo alto cuando está funcionando.	• Funcionamiento normal
Siseo o ruido seco	• El calentador del descongelador (K) sisea o hace un ruido seco cuando está funcionando.	• Funcionamiento normal

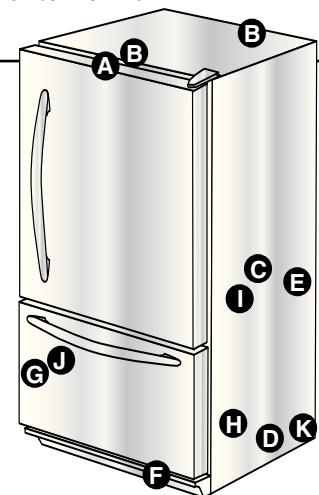



Localización y solución de averías

PROBLEMA	CAUSAS POSIBLES	SOLUCIÓN
El control y las luces del congelador están encendidas pero el compresor no funciona	El refrigerador está en modo de descongelación.	Funcionamiento normal. Espere 40 minutos para ver si el refrigerador reanuda el funcionamiento.
El cajón de las verduras está demasiado tibio	Los ajustes del control del refrigerador son demasiado bajos.	Ver página 74 u 75 para ajustar los controles.
El refrigerador no funciona	El refrigerador no está enchufado.	Enchufe el refrigerador.
	El control no está activado.	Ver página 74 u 75 para ajustar los controles.
	Fusible fundido o se necesita reponer el disyuntor.	Reemplace los fusibles fundidos. Verifique el disyuntor y repóngalo, si es necesario.
	Ha ocurrido una falla de corriente.	Llame a su compañía de electricidad para informarles de la falla de corriente.
El refrigerador aún no funciona	El refrigerador tiene algún problema de funcionamiento.	Desenchufe el refrigerador y cambie todos los alimentos a otro refrigerador. Si no dispone de otro, coloque hielo seco en el congelador para preservar los alimentos. La garantía no cubre pérdida de alimentos. Haga una llamada de servicio.
La temperatura de los alimentos es demasiado fría	Las bobinas del condensador están sucias.	Limpie de acuerdo con la tabla en la página 87.
	El control del refrigerador y del congelador están en un ajuste muy alto.	Ver página 74 u 75 para ajustar los controles.
La temperatura de los alimentos es demasiado tibia	La puerta no cierra bien.	El refrigerador no está nivelado. Ver páginas 67-68 para obtener los detalles sobre como nivelar el refrigerador.
		Revise la junta de la puerta para ver si cierra herméticamente. Limpie si es necesario, de acuerdo con la tabla en la página 87.
		Verifique si hay obstrucciones internas que impidan que la puerta se cierre bien (es decir, cajones mal cerrados, depósitos del hielo, contenedores o alimentos demasiado grandes o mal colocados, etc.)
	Los controles necesitan ser ajustados.	Ver página 74 u 75 para ajustar los controles..
	Las bobinas del condensador están sucias.	Limpie de acuerdo con la tabla en la página 87.
	La rejilla del aire trasera está bloqueada.	Verifique la posición de los alimentos en el refrigerador para asegurarse de que la rejilla no esté bloqueada. Las rejillas del aire traseras se encuentran debajo de los cajones de las verduras.
	La puerta se ha abierto con frecuencia o se ha dejado abierta por períodos prolongados.	Reduzca el tiempo que la puerta está abierta. Organice bien los alimentos para asegurar de que la puerta se abra por tiempos tan cortos como sea posible.
	Se han colocado alimentos recientemente.	Espere hasta que el alimento que se ha colocado recientemente alcance la temperatura del refrigerador o del congelador.
El refrigerador tiene un olor	El compartimiento está sucio o tiene alimentos que expiden olor.	Limpie de acuerdo con la tabla en la página 87.
Se forman gotas de agua en el exterior del refrigerador	Verifique si las juntas cierran herméticamente.	Limpie de acuerdo con la tabla en la página 87.
	Los niveles de humedad son altos.	Son normales durante épocas de alta humedad.
	Los controles deben ser ajustados.	Ver página 74 u 75 para ajustar los controles.



Localización y solución de averías

PROBLEMA	CAUSAS POSIBLES	SOLUCIÓN
Se forman gotas de agua en el interior del refrigerador	Los niveles de humedad son altos o la puerta se ha abierto con demasiada frecuencia.	Ver página 74 u 75 para ajustar los controles.
	Verifique si las juntas cierran herméticamente.	Reduzca el tiempo que la puerta está abierta. Organice bien los alimentos para asegurar de que la puerta se abra por tiempos tan cortos como sea posible.
		Limpie de acuerdo con la tabla en la página 87, si es necesario.
El refrigerador o la máquina de hacer hielo hacen ruidos extraños o demasiado altos	Funcionamiento normal.	Ver <i>Sonidos del Funcionamiento</i> en la página 91.
Los cajones de las frutas y verduras no cierran bien	El contenido del cajón o la posición de los artículos en el compartimiento vecino pueden estar obstruyendo el cajón.	Cambie de lugar los alimentos y contenedores para evitar interferencia con los cajones.
	El cajón está mal colocado.	Ver las páginas 77 y 78 para la instalación correcta del cajón.
	El refrigerador no está nivelado.	Ver páginas 67-68 para los detalles sobre como nivelar el refrigerador.
	Las canaletas de los cajones están sucias o necesitan tratamiento.	Limpie las canaletas con agua tibia y jabón. Enjuague y seque bien. Aplique una capa delgada de vaselina en las canaletas de los cajones.
El refrigerador funciona con demasiada frecuencia	La puerta se ha abierto con frecuencia o se ha dejado abierta por períodos prolongados.	Reduzca el tiempo que la puerta está abierta. Organice bien los alimentos para asegurar de que la puerta se abra por tiempos tan cortos como sea posible.
		Espere a que el ambiente interior se ajuste por el período de tiempo que la puerta estuvo abierta.
	La humedad o calor en el área vecina es alta.	Funcionamiento normal.
	Se han colocado alimentos recientemente.	Espere hasta que el alimento que se ha colocado recientemente alcance la temperatura del refrigerador o del congelador.
	El refrigerador está expuesto al calor debido al medio ambiente o a otros electrodomésticos a su alrededor.	Evalúe el medio ambiente de su refrigerador. Posiblemente sea necesario cambiarlo de lugar para mejorar su rendimiento.
	Las bobinas del condensador están sucias.	Limpie si es necesario, de acuerdo con la tabla en la página 87.
	Los controles necesitan ser ajustados.	Ver página 74 u 75 para ajustar los controles.
	La puerta no cierra bien.	El refrigerador no está nivelado. Ver páginas 67-68 para obtener los detalles sobre como nivelar su refrigerador.
		Revise la junta de la puerta para ver si cierran herméticamente.
		Limpie si es necesario, de acuerdo con la tabla en la página 87.
		Verifique si hay obstrucciones internas que impidan que la puerta se cierre bien (es decir, cajones mal cerrados, depósitos del hielo, contenedores o alimentos demasiado grandes o mal colocados, etc.)
	Funcionamiento normal.	Ver <i>Sonidos del Funcionamiento</i> en la página 91.



Localización y solución de averías

Hielo

PROBLEMA	CAUSAS POSIBLES	SOLUCIÓN
El refrigerador tiene escape de agua	<ul style="list-style-type: none"> Se usó tubería plástica para completar la conexión. 	<ul style="list-style-type: none"> El fabricante recomienda el uso de tubería de cobre para la instalación. La tubería de plástico es menos durable y puede causar escapes. El fabricante no se responsabiliza por daños materiales debido a la instalación o conexión del agua incorrecta.
	<ul style="list-style-type: none"> Se instaló una válvula del agua incorrecta. 	<ul style="list-style-type: none"> Verifique el procedimiento de conexión del agua (ver páginas 67-68). Las válvulas autopercutoras y las válvulas de asiento de $\frac{3}{16}$" causan baja presión del agua y pueden obstruir la tubería con el pasar del tiempo. El fabricante no se responsabiliza por daños materiales debido a la instalación o conexión del agua incorrecta.
Se forma hielo en el tubo de admisión de la máquina de hacer hielo	<ul style="list-style-type: none"> La presión del agua es baja. 	<ul style="list-style-type: none"> La presión del agua debe ser entre 35 y 100 libras por pulgada cuadrada para que el funcionamiento sea apropiado. Se recomienda una presión mínima de 35 libras por pulgada cuadrada para los refrigeradores que tienen filtros de agua.
	<ul style="list-style-type: none"> La temperatura del congelador es demasiado alta. 	<ul style="list-style-type: none"> Ajuste el control del congelador (ver páginas 74-75). Se recomienda que la temperatura del congelador sea aproximadamente -18°C (0°F).
El flujo del agua es más lento que lo normal	<ul style="list-style-type: none"> La presión del agua es baja. 	<ul style="list-style-type: none"> La presión del agua debe ser entre 35 y 100 libras por pulgada cuadrada para que el funcionamiento sea apropiado. Se recomienda una presión mínima de 35 libras por pulgada cuadrada para los refrigeradores que tienen filtros de agua.
	<ul style="list-style-type: none"> Se instaló una válvula del agua incorrecta 	<ul style="list-style-type: none"> Verifique el procedimiento de conexión del agua (ver páginas 67-68). Las válvulas autopercutoras y las válvulas de asiento de $\frac{3}{16}$" causan baja presión del agua y pueden obstruir la tubería con el pasar del tiempo. El fabricante no se responsabiliza por daños materiales debido a la instalación o conexión del agua incorrecta. Abra bien la válvula del agua y verifique si hay escapes.
	<ul style="list-style-type: none"> La tubería de cobre está torcida. 	<ul style="list-style-type: none"> Cierre el suministro de agua y enderece la tubería. Si no se puede enderezar, reemplace la tubería.
	<ul style="list-style-type: none"> El filtro de agua está obstruido o necesita cambiarse. 	<ul style="list-style-type: none"> Cambie el filtro del agua (ver página 81).
La máquina de hacer hielo no está produciendo hielo	<ul style="list-style-type: none"> La manecilla de la máquina a la posición off. 	<ul style="list-style-type: none"> Cerciórese de que el depósito del hielo esté en su lugar y que la manecilla de la máquina esté dirigida hacia abajo. Vea <i>Máquina automática de hacer hielo</i> en la página 80.
	<ul style="list-style-type: none"> El suministro de agua de la casa no llega a la válvula de agua. 	<ul style="list-style-type: none"> Vea <i>Conexión del suministro de agua</i> en las páginas 72-73.
	<ul style="list-style-type: none"> La tubería de cobre tiene torceduras. 	<ul style="list-style-type: none"> Corte el suministro de agua y enderece las torceduras. Si no se puede eliminar las torceduras, cambie la tubería.
	<ul style="list-style-type: none"> La presión del agua es muy baja. 	<ul style="list-style-type: none"> La presión de agua debe estar entre 241 y 689 kPa (35 y 100 psi) para que funcione correctamente. Para los refrigeradores con filtros de agua se recomienda una presión mínima de 241 kPa (35 psi).
	<ul style="list-style-type: none"> Revise la temperatura del congelador. 	<ul style="list-style-type: none"> Vea <i>Controles de temperatura</i> en las páginas 74-75. La temperatura del congelador debe ser entre -18° y -17°C (0° y 2°F) para que produzca hielo.



Garantía y servicio

Garantía

Garantía limitada de un año –

Piezas y mano de obra

Durante **un (1) año** a partir de la fecha original de compra al detal, se reparará o reemplazará gratuitamente cualquier pieza que falle durante el uso normal en el hogar.

Residentes Canadienses

Las garantías anteriores cubren solamente aquellos electrodomésticos instalados en Canadá que han sido certificados o aprobados por las agencias de prueba correspondientes para cumplimiento con la Norma Nacional de Canadá a menos que el electrodoméstico haya sido traído a Canadá desde los EE.UU. debido a un cambio de residencia.

*Las garantías específicas expresadas anteriormente son las **UNICAS** garantías provistas por el fabricante. Estas garantías le otorgan derechos legales específicos y usted puede tener además otros derechos que varían de un estado a otro.*

LA ÚNICA Y EXCLUSIVA SOLUCIÓN PARA EL CLIENTE BAJO ESTA GARANTÍA LIMITADA ES LA REPARACIÓN DEL PRODUCTO SEGÚN SE INDICA AQUÍ. LAS GARANTÍAS IMPLÍCITAS, INCLUYENDO LAS GARANTÍAS DE COMERCIALIZACIÓN O DE APTITUD PARA UN PROPÓSITO EN PARTICULAR ESTÁN LIMITADAS A UN AÑO O AL PERÍODO DE TIEMPO MÍNIMO PERMITIDO POR LA LEY. MAYTAG CORPORATION NO SERÁ RESPONSABLE DE DAÑOS INCIDENTALES O CONSECUENTES. ALGUNOS ESTADOS Y PROVINCIAS NO PERMITEN LA EXCLUSIÓN O LIMITACIÓN DE DAÑOS INCIDENTALES O CONSECUENTES O LA LIMITACIÓN DE LA DURACIÓN DE LAS GARANTÍAS IMPLÍCITAS DE COMERCIALIZACIÓN O APTITUD, POR LO QUE ESTAS EXCLUSIONES O LIMITACIONES PUEDEN NO APLICARSE EN SU CASO. ESTA GARANTÍA LE OTORGA DERECHOS LEGALES ESPECÍFICOS. USTED TAMBIÉN PUEDE TENER OTROS DERECHOS QUE VARÍAN DE UN ESTADO A OTRO O DE UNA PROVINCIA A OTRA.

Lo que no cubren estas garantías

- Situaciones y daños resultantes de cualquiera de las siguientes situaciones:
 - Instalación, entrega o mantenimiento inapropiados.
 - Cualquier reparación, modificación, alteración o ajuste no autorizados por el fabricante o taller de servicio autorizado.
 - Mal uso, abuso, accidentes, uso no razonable o hechos fortuitos.
 - Corriente, voltaje, suministro eléctrico o suministro de gas incorrectos.
 - Ajuste inadecuado de cualquier.
 - Uso de elevadores (pedestales) de marcas que no son Maytag.
- Las garantías quedan nulas si los números de serie originales han sido retirados, alterados o no se pueden determinar fácilmente.
- Bombillas, filtros de agua y filtros de aire.
- Los productos comprados para uso comercial o industrial.
- El costo del servicio o llamada de servicio para:
 - Corregir errores de instalación. Para los productos que requieran ventilación, se deben usar conductos de metal rígido.
 - Instruir al usuario en el uso adecuado del producto.
 - Transporte del electrodoméstico al establecimiento de servicio y de regreso.
 - Para corregir problemas relacionados a elevadores de marcas que no son Maytag.
- Cualquier pérdida de alimentos debido a fallas del refrigerador o congelador.
- Costos de viaje y transporte de servicio en áreas remotas.
- Esta garantía no se aplica fuera de los Estados Unidos y Canadá. Póngase en contacto con su distribuidor para determinar si se aplica cualquier otra garantía.
- Los daños consecuentes o incidentales sufridos por cualquier persona como resultado del incumplimiento de esta garantía. En algunos estados no se permite la exclusión o limitación de daños consecuentes o incidentales, por lo tanto la limitación o exclusión anterior puede no aplicarse en su caso.

Si necesita servicio

Primero revise la sección de localización y solución de averías en su guía de uso y cuidado o llame al distribuidor donde adquirió el electrodoméstico. También puede llamar a Maytag Services, LLC, Atención al cliente, al 1-800-688-9900 en EE.UU. y al 1-800-688-2002 en Canadá para ubicar a un agente de servicio calificado.

- Asegúrese de conservar el comprobante de compra para verificar el estado de la garantía. Consulte la sección sobre la GARANTÍA para mayor información sobre las responsabilidades del propietario para obtener servicio bajo la garantía.
- Si el distribuidor o la compañía de servicio no pueden resolver el problema, escriba a Maytag Services, LLC, Attn: CAIR® Center, P.O. Box 2370, Cleveland, TN 37320-2370 o llame al **1-800-688-9900 en EE.UU. y al 1-800-688-2002 en Canadá.**
- Las guías del propietario, manuales de servicio e información sobre las piezas pueden solicitarse a Maytag Services, LLC, Atención al cliente.

Notas: Cuando llame o escriba acerca de un problema de servicio, por favor incluya la siguiente información:

- Su nombre, dirección y número de teléfono;
- Número de modelo y número de serie;
- Nombre y dirección de su distribuidor o técnico de servicio;
- Una descripción clara del problema que está experimentando;
- Comprobante de compra (recibo de compra).